



**PREFEITURA MUNICIPAL DE RIBEIRÃO DO PINHAL ESTADO DO
PARANÁ.**

PREGÃO ELETRÔNICO N.º 040/2023.

PROCESSO ADMINISTRATIVO N.º 169/2023

SESSÃO: 07/06/2023.

HORÁRIO: 09H30MIN.

SOLICITANTE: SECRETARIA DE OBRAS.

**OBJETO: MATERIAIS DE CONSTRUÇÃO, PINTURA, ELÉTRICOS,
HIDRÁULICOS, EQUIPAMENTOS (REGISTRO DE PREÇOS).**



PREFEITURA MUNICIPAL DE RIBEIRÃO DO PINHAL - ESTADO DO PARANÁ -



DOCUMENTO DE FORMALIZAÇÃO DE DEMANDA (DFD)

Órgão: SECRETARIA DE OBRAS

Setor requisitante (Unidade/Setor/Departamento): OBRAS.

Responsável pela Demanda: PEDRO PRESTES

DATA: 10/04/2023

E-mail: remigio_conde@hotmail.com

Fone: (43)3551-8300 (43)99665-3961

1. OBJETO: AQUISIÇÃO DE EMULSÃO ASFÁLTICA RC1C-E.

VALOR ESTIMADO PARA A AQUISIÇÃO: 1.056.467,87

CRÉDITOS ORÇAMENTÁRIOS: 000,103,104,303,494,964,940,10934,934,718,949,941

PREVISÃO PARA UTILIZAÇÃO DOS MATERIAIS/PRODUTOS: A PARTIR DE JULHO 2023.

2. JUSTIFICATIVA DA NECESSIDADE DA CONTRATAÇÃO/AQUISIÇÃO.

A manutenção predial é essencial para a conservação do patrimônio de todas as unidades administrativas, escolares, esportivas e de saúde, proporcionando condições adequadas e indispensáveis para a realização das atividades que compõem a missão institucional de cada Órgão.

A falta de manutenção das instalações pode acarretar no agravamento da situação das edificações, podendo chegar a um nível em que as avarias tornar-se-ão irreparáveis. Além disso, o estado precário das construções pode ocasionar acidentes, colocando a vida humana em risco.

Como não é possível saber com exatidão qual o material irá utilizar, estimamos os que são mais requisitados e necessários.

O município dispõe de 06 Unidades Escolares, 05 CMEIS, Ginásio de Esportes, Estádio Municipal, 03 quadras esportivas, Cozinha Central, Centro Cultural, Bibliotecas, Prefeitura, Cemitério, 05 UBS, CRAS, Projeto, Casa Lar.

Também estão inclusos itens essenciais para manutenção de diversas pontes, ruas e materiais para manutenção de manilhamento entre outros serviços.

Os materiais serão empregados de acordo com os eventos acontecidos nas edificações, ruas, pontes, como degradação pelo uso, tempo de uso e intempéries e serão adquiridos somente em quantidades necessárias.

A abertura de um processo para aquisição é de extrema necessidade em virtude dos atuais contratos estar próximos do vencimento.

3. DESCRIÇÕES E QUANTIDADES

ITEM	CATMAT	DESCRIÇÃO	QTDE	UNID	VR UNIT.	TOTAL
1.	234323	INTERCAP - DETERGENTE LIMPEZA VEÍCULO ASPECTO FÍSICO: LÍQUIDO VISCOSO. COMPOSIÇÃO: ÁCIDO SULFÔNICO, HIDRÓXIDO DE SÓDIO, TENSOATIVO APLICAÇÃO: LAVAGEM VEÍCULOS E SUPERFÍCIES PINTADAS. CARACTERÍSTICAS ADICIONAIS: LÍQUIDO CONCENTRADO, SOLÚVEL EM ÁGUA, BASE NEUTRA.	800	LITRO	8,00	6400,00
2.	481816	ABRACADEIRA MATERIAL: NÁILON TIPO: FIXA FACIL COMPRIMENTO TOTAL: 250 MM LARGURA: 12 MM APLICAÇÃO: FIOS E CABOS COR: VARIADA. COM 100 UNIDADES.	20	PCTS	26,00	520,00
3.	601320	ABRACADEIRA MATERIAL: NÁILON. COMPRIMENTO TOTAL: 200 MM LARGURA: 2,5 MM. COM 100 UNIDADES	60	PCTS	16,00	960,00
4.	484600	ABRACADEIRA MATERIAL: NÁILON, APLICAÇÃO: INSTALAÇÕES ELÉTRICAS, COMPRIMENTO TOTAL: 210 MM, LARGURA: 4,6 M", "PACOTE 100 UN"	50	PCTS	31,00	1550,00
5.	214625	ABRACADEIRA MATERIAL: NÁILON TIPO: COM RANHURAS COMPRIMENTO TOTAL: 302 MM LARGURA: 6 MM ESPESSURA: 1,40 MM APLICAÇÃO: AMARRAÇÃO E FIXAÇÃO TRAVAMENTO: ACIONÁVEL CARACTERÍSTICAS ADICIONAIS: SEM SISTEMA FIXAÇÃO. COM 100 UNIDADES.	40	PCTS	23,00	920,00



PREFEITURA MUNICIPAL DE RIBEIRÃO DO PINHAL - ESTADO DO PARANÁ -

CONTROLE
INTERNO

6.	341586	ABRAÇADEIRA MATERIAL: NÁILON TIPO: COM RANHURAS COMPRIMENTO TOTAL: 300 MM LARGURA: 8 MM APLICAÇÃO: AMARRAÇÃO CARACTERÍSTICAS ADICIONAIS: FLAMABILIDADE AUTO-EXTINGÜÍVEL COR: INCOLOR. COM 100 UNIDADES.	40	PCTS	24,00	960,00
7.	239737	ACABAMENTO DE REGISTRO - SALVA REGISTRO MATERIAL: METAL, COR: AMARELA, ACABAMENTO: CROMADO, DIÂMETRO: 3/4 POL, APLICAÇÃO: REGISTRO DE PRESSÃO	20	UNID.	54,00	1080,00
8.	246880	ADAPTADOR ROSCA MARROM 25MM - PLUG TUBO MATERIAL: FERRO GALVANIZADO, TIPO: SOLDÁVEL, BITOLA: 3/4 POL, COMPRIMENTO: 20 MM, APLICAÇÃO: REDE HIDRAULICA	20	UNID.	3,99	79,80
9.	368828	ADAPTADOR ROSCA MARROM 50MM - PLUG TUBO MATERIAL: PVC - CLORETO DE POLIVINILA RÍGIDO, TIPO: SOLDÁVEL, BITOLA: 50 MM, APLICAÇÃO: REDE PREDIAL ÁGUA FRIA, FORMATO: ADAPTADOR	20	UNID.	3,99	79,80
10.	468352	ADESIVO PLÁSTICO PVC - COLA APLICAÇÃO: VIDRO, BORRACHA, PLÁSTICO, PVC, METAL, ACRÍLICO, NÁILON, COR: PRETO FOSCO, TIPO: MONOCOMPONENTE, CARACTERÍSTICAS ADICIONAIS: PASTOSA, COM CARGAS MINERAIS, SECAGEM RÁPIDA, APRESENTAÇÃO: EMBALAGEM 400 G, COMPOSIÇÃO: RESINA SINTÉTICA, "UNIDADE"	60	UNID	30,00	1800,00
11.	262861	AGUARRÁS APLICAÇÃO: SOLVENTE DE TINTA, CARACTERÍSTICAS ADICIONAIS: SEM BENZENO, ÁLCOOL OU QUEROZENE, COMPOSIÇÃO: 100% DESTILADO DE PETRÓLEO, "LATA 900 ML"	70	LATA	23,90	1673,00
12.	275058	ALICATE DE CORTE TIPO CORTE: LATERAL, MATERIAL: AÇO CROMO VANÁDIO, COMPRIMENTO: 6 1/2 POL, CARACTERÍSTICAS ADICIONAIS: RETO, TIPO CABO: ISOLADO, MATERIAL CABO: PLÁSTICO	05	UNID	52,00	260,00
13.	302089	ANDAIME NR 18- 1X1,50, COM ENCAIXE E TRAVAS. ANDAIME MATERIAL: AÇO CARBONO MODELO: TUBULAR MODULADO. ACESSÓRIOS: DIAGONAL CARACTERÍSTICAS ADICIONAIS: TIPO "H".	20	UNID	290,00	5800,00
14.	244446	ANEL VEDAÇÃO - BORRACHA VEDAÇÃO MATERIAL: BORRACHA, USO: TUBO IRRIGAÇÃO, DIÂMETRO: 108 M", "UNIDADE"	60	UNID	3,99	239,40
15.	316810	ARAME FARPADO MATERIAL: LIGA DE FERRO COM BAIXO TEOR CARBONO, CARGA RUPTURA: 250 KGF, TORÇÃO: ALTERNADA, DISTÂNCIA ENTRE FARPAS: 150 MM, COMPRIMENTO: 100 M, DIÂMETRO: 1,65 MM, CARACTERÍSTICAS ADICIONAIS: 16,79 G/M, TRATAMENTO SUPERFICIAL: GALVANIZADO, BITOLA: 16 BW", "ROLO 400 M"	03	ROLO	500,00	1500,00
16.	316685	ARAME MATERIAL: FERRO C/ BAIXO TEOR DE CARBONO TRATAMENTO SUPERFICIAL: GALVANIZADO BITOLA: 10 BWG APLICAÇÃO: CERCA TIPO: LISO CARGA RUPTURA: 335,92 KGF	04	ROLO	620,00	2480,00
17.	316686	ARAME MATERIAL: FERRO C/ BAIXO TEOR DE CARBONO TRATAMENTO SUPERFICIAL: GALVANIZADO BITOLA: 14 BWG APLICAÇÃO: CERCA TIPO: LISO CARGA RUPTURA: 166,38 KGF	20	ROLO	245,00	4900,00
18.	294690	ARAME MATERIAL: AÇO CARBONO TRATAMENTO SUPERFICIAL: GALVANIZADO BITOLA: 18 CARACTERÍSTICAS ADICIONAIS: BWG TIPO: LISO.	20	ROLO	200,00	4000,00
19.	314890	ARAME RECOZIDO N.º 16 ROLO DE 01 KG - ARAME MATERIAL: AÇO INOXIDÁVEL, TIPO: MALEÁVEL, BITOLA: 1,65 M", "QUILOGRAMA"	40	ROLO	24,00	960,00
20.	280969	AREIA GRANULOMETRIA: GROSSA, TIPO: NORMAL BRASILEIRA "METRO CÚBICO"	150	M. ³	128,00	19200,00
21.	216954	AREIA GRANULOMETRIA: MÉDIA, TIPO: LAVADA "METRO CÚBICO"	80	M. ³	114,00	9120,00
22.	389626	ARGAMASSA COR: NATURAL, TIPO: AC I, CARACTERÍSTICAS ADICIONAIS: COLANTE DE USO INTERNO, NORMAS TÉCNICAS: NBR 14081, COMPOSIÇÃO: AREIA, CIMENTO, CAL E ADITIVOS ESPECIAIS", "SACO 20 KG"	120	SACO	23,00	2760,00
23.	380458	ASSENTO VASO SANITÁRIO MATERIAL: PLÁSTICO, COR: BRANCO BRILHANTE, CARACTERÍSTICAS ADICIONAIS: OVALADO/ALMOFADADO/COMPATÍVEL C/ VASO INCEPA.	40	UNID	48,00	1920,00
24.	318273	AVENTAL MATERIAL: NÃO TECIDO DE POLIETILENO DE ALTA DENSIDADE TIPO: PROTEÇÃO CARACTERÍSTICAS ADICIONAIS: TRATAMENTO ANTIESTÁTICO, TAMANHO 1,20 X 0,60 CM APLICAÇÃO: PROTEÇÃO INDIVIDUAL.	10	UNID	55,00	550,00
25.	433833	BASE RELÉ FOTOELÉTRICO ILUMINAÇÃO MATERIAL: POLIPROPILENO INJETADO TRATADO ESTABILIZADORES DE, USO: FOTOCÉLULA, MATERIAL CONTATO: LATÃO ESTANHADO PRESO AO CORPO POR SIST.REBITAGEM, FIXAÇÃO: EM AÇO SAE-1010/20 C/ACABAMENTO GALVANIZADO A FOGO, CORRENTE NOMINAL: 10 A, CARACTERÍSTICAS ADICIONAIS: PERMITE RETIRADA DA TOMADA S/DESCONECTAR OS CABOS, TIPO CONDUTOR: COM CORES DE IDENTIFICAÇÃO E ISOLADOS EM PVC, TENSÃO NOMINAL: 127/220 V, TIPO MONTAGEM: ENCAIXE NA TOMADA CONFORMADO NYLON COM ALTO PODER", "UNIDADE"	20	UNID	26,00	520,00
26.	334176	BATENTE CEDRILHO - BATENTE PORTA MATERIAL: MADEIRA, COMPRIMENTO: 2,10 M, LARGURA: 0,82 UNIDADE.	15	JOGO	69,00	1035,00



PREFEITURA MUNICIPAL DE RIBEIRÃO DO PINHAL

- ESTADO DO PARANÁ -

CONTROLE
INTERNO
616 03

27.	320018	BÓIA CAIXA D'ÁGUA MATERIAL: PLÁSTICO, APLICAÇÃO: CAIXA DE ÁGUA, CISTERNA, MATERIAL BALÃO: PLÁSTICO, TIPO: PRESSÃO, BITOLA: 3/4 PO", UNIDADE.	80	UNID	36,90	2952,00
28.	321859	BOMBA - PULVERIZADOR COSTAL MANUAL DIÂMETRO BOCA: 140 MM, CARACTERÍSTICAS ADICIONAIS: LANÇA 600 MM. BICO INJETADO JD-12P , PRESSÃO TRABALHO: 15 A 90 LB/POL2, CAPACIDADE TANQUE: 20 L, MATERIAL TANQUE: POLIETILENO", "UNIDADE"	02	UNID	180,00	360,00
29.	485115	BROCA MATERIAL: AÇO RÁPIDO, COMPRIMENTO: 130 MM, DIÂMETRO: 10 MM, NORMAS TÉCNICAS: DIN 338, TIPO HASTE: PARALELA, UNIDADE.	15	UNID	17,90	268,50
30.	482735	BROCA MATERIAL: METAL DURO, COMPRIMENTO: 75 MM, DIÂMETRO: 4 MM, NORMAS TÉCNICAS: DIN 338 , TIPO HASTE: RETA", "UNIDADE"	15	UNID	22,00	330,00
31.	485118	BROCA MATERIAL: AÇO RÁPIDO, COMPRIMENTO: 93 MM, DIÂMETRO: 6 MM, NORMAS TÉCNICAS: DIN 338	15	UNID	23,00	345,00
32.	485114	BROCA MATERIAL: AÇO RÁPIDO, COMPRIMENTO: 117 MM, DIÂMETRO: 8 MM, NORMAS TÉCNICAS: DIN 338 , TIPO HASTE: PARALELA", "UNIDADE	15	UNID	23,00	345,00
33.	370250	BROXA PINTURA MATERIAL BASE: MADEIRA, MATERIAL CERDAS: SINTÉTICO, COMPRIMENTO: 154 MM, LARGURA: 55 MM, FORMATO: RETANGULAR", UNIDADE.	50	UNID	9,90	495,00
34.	357165	BUCHA SOLDÁVEL LONGA MARROM PVC, BOLSA E PONTA SOLDÁVEL. BUCHA REDUÇÃO MATERIAL: PVC - CLORETO DE POLIVINILA, APLICAÇÃO: CONSTRUÇÃO CIVIL, BITOLA: 50 X 25 M	30	UNID	3,50	105,00
35.	356718	CABO PARA VARAL - CABO AÇO APLICAÇÃO: MANOBRA DE PESO, TIPO: ALMA DE FIBRA, CARACTERÍSTICAS ADICIONAIS: CLASSIFICAÇÃO 6 X 37, FLEXÍVEL, PRÉ FORMADO , TRATAMENTO SUPERFICIAL: POLIDO , BITOLA: 1/8 PO", "UNIDADE". COM 10 METROS	15	UNID	32,00	480,00
36.	407815	CABO REDE COMPUTADOR CATEGORIA: 6, COMPRIMENTO: 305 M, BITOLA CONDUTOR: 24 AWG, TIPO CONDUTOR: 4 PARES , TIPO CABO: UTP", "UNIDADE"	06	CAIXA	890,00	5340,00
37.	437819	CABO ELÉTRICO FLEXÍVEL TENSÃO ISOLAMENTO: 750 V TIPO: PP FORMAÇÃO DO CABO: 2 X 2,5 MM2 MATERIAL DO CONDUTOR: COBRE ELETROLÍTICO MATERIAL ISOLAMENTO: PVC ANTI-CHAMA TEMPERATURA OPERAÇÃO: 70 °C	100	MTS	4,50	450,00
38.	458382	CABO ELÉTRICO FLEXÍVEL TENSÃO ISOLAMENTO: 1 KV TIPO: PP FORMAÇÃO CONDUTOR: 2 X 4 MM MATERIAL DO CONDUTOR: COBRE	100	MTS	7,20	720,00
39.	482449	CABO ELÉTRICO FLEXÍVEL TENSÃO ISOLAMENTO: 750 V TIPO: PP APLICAÇÃO: INSTALAÇÃO ELÉTRICA NORMAS TÉCNICAS: NBR13249 TÊMPERA CONDUTOR: MOLE COR DA COBERTURA: PRETA FORMAÇÃO DO CABO: 2 X 6 MM2 MATERIAL DO CONDUTOR: COBRE ELETROLÍTICO MATERIAL ISOLAMENTO: PVC - CLORETO DE POLIVINILA MATERIAL COBERTURA: PVC ANTI-CHAMA COR DA ISOLAÇÃO: PRETA E BRANCA TEMPERATURA OPERAÇÃO: 70 °C	100	MTS	10,20	1020,00
40.	480851	CAIBRO MATERIAL: MADEIRA, USO: CONSTRUÇÃO, COMPRIMENTO: 6 M, ESPESSURA: 6 CM, TIPO MADEIRA: ANGELIM , LARGURA: 8 CM, CARACTERÍSTICAS ADICIONAIS: SEM TRATAMENTO", "UNIDADE"	90	UNID.	136,00	12240,00
41.	338056	CAIXA D'ÁGUA MATERIAL: POLIETILENO, CAPACIDADE: 1.000 L, TIPO: REDONDO , CARACTERÍSTICAS ADICIONAIS: COM TAMPA", UNIDADE.	05	UNID.	360,00	1800,00
42.	290111	CAIXA D'ÁGUA MATERIAL: POLIETILENO, CAPACIDADE: 310 L, TIPO: CÔNICO , CARACTERÍSTICAS ADICIONAIS: COM TAMPA", "UNIDADE	05	UNID.	220,00	1100,00
43.	395461	CAIXA DESCARGA MATERIAL: PLÁSTICO, CAPACIDADE: 6 L, COR: BRANCA , CARACTERÍSTICAS ADICIONAIS: PEÇAS E ACESSÓRIOS DE FIXAÇÃO", UNIDADE.	80	UNID.	50,00	4000,00
44.	355893	CAIXA DE EMBUTIR - CAIXA TOMADA REFERÊNCIA: ARLIG (SIEMENS) , MATERIAL: PVC , COMPONENTES: DISJUNTOR BIPOLAR 2X20A , NÚMERO PÓLOS: 3 P , APLICAÇÃO: AR CONDICIONADO , QUANTIDADE TOMADAS SAÍDA: 1 UN, CORRENTE NOMINAL: 20 A, COR CORPO: BRANCA , POSIÇÃO RELATIVA: SOBREPOR", "UNIDADE"	30	UNID.	27,00	810,00
45.	425389	CAIXA DE MONTAGEM - QUADRO ELÉTRICO MATERIAL: CHAPA AÇO, APLICAÇÃO: COMANDO PAINEL, DIMENSÕES: 50 X 300 X 200 M", "UNIDADE"	02	UNID.	230,00	460,00
46.	312731	CAIXA SIFONADA MATERIAL: PVC - CLORETO DE POLIVINILA, ALTURA CAIXA: 40 MM, FORMATO GRELHA: REDONDO, DIÂMETRO SAÍDA TUBO: 100 MM, DIÂMETRO CAIXA: 50 MM, CARACTERÍSTICAS ADICIONAIS: COM 3 ENTRADAS", UNIDADE.	12	UNID.	18,00	216,00
47.	396007	CAL PINTURA - CAL VIVA MATERIAL: ÓXIDO CÁLCIO, COR: BRANCA, CARACTERÍSTICAS ADICIONAIS: INODORO, COM FIXADOR, PUREZA MÍNIMA 90% , APRESENTAÇÃO: PÓ", "SACO 8 KG"	60	SACO	15,00	900,00
48.	313789	CAL VIRGEM - CAL VIVA MATERIAL: CARBONATO DE CÁCIO, APLICAÇÃO: CONSTRUÇÃO EM GERAL, CARACTERÍSTICAS ADICIONAIS: LAVÁVEL APÓS 48 HS , APRESENTAÇÃO: PÓ", "SACO 20 KG"	120	SACO	19,90	2388,00



PREFEITURA MUNICIPAL DE RIBEIRÃO DO PINHAL

- ESTADO DO PARANÁ -

CONTROLE
INTERNO

49.	377924	CALHA METÁLICA MATERIAL: ALUMINIO COMPRIMENTO: 3000 MM LARGURA: 400 MM PROFUNDIDADE: 25 MM CARACTERÍSTICAS ADICIONAIS: PERFURADA RETA SIMPLES TIPO: CS-9-A40-14.	20	MTS	180,00	3600,00
50.	479720	CÂMARA AR PNEU MATERIAL: BORRACHA, TAMANHO: 250 X 4 , APLICAÇÃO TIPO PNEU: CARRINHOS DE CARGA , APLICAÇÃO TIPO ARO: 8", UNIDADE.	20	UNID.	18,40	368,00
51.	460766	CANALETA MATERIAL: PVC - CLORETO DE POLIVINILA, COR: BRANCA, CARACTERÍSTICAS ADICIONAIS: COM DIVISÓRIA / COM ADESIVO DUPLA FACE, APLICAÇÃO: INSTALAÇÃO ELÉTRICA, DIMENSÕES: 40 X 16 X 2000 MM, USO: SISTEMA "X". COM 10 UNIDADES	25	UNID.	104,40	2610,00
52.	235327	CANO PVC - TUBO HIDRAULICO MATERIAL: PVC RÍGIDO, DIÂMETRO: 150 MM, TUBO 6 M.	80	BARRA	218,16	17452,80
53.	481432	CANO PVC - TUBO HIDRÁULICO MATERIAL: PVC, DIÂMETRO: 25 MM, TIPO: SOLDÁVEL", TUBO 6 M.	80	BARRA	36,30	2904,00
54.	351445	CAP MARROM - CONEXÃO HIDRÁULICA TIPO: CAP, MATERIAL: PVC - CLORETO DE POLIVINILA, TIPO FIXAÇÃO: SOLDÁVEL, APLICAÇÃO: INSTALAÇÕES PREDIAIS ÁGUA FRIA, NORMAS TÉCNICAS: NBR 5648 , BITOLA: 25 MM	15	UNID.	1,84	27,60
55.	465774	CAP MARROM - CONEXÃO HIDRÁULICA TIPO: CAP, MATERIAL: PVC, TIPO FIXAÇÃO: SOLDÁVEL, APLICAÇÃO: INSTALAÇÕES ESGOTO, COR: BRANCA, BITOLA: 40MM.	15	UNID.	5,43	81,45
56.	483193	CAP MARROM - CONEXÃO HIDRÁULICA TIPO: CAP, MATERIAL: PVC - CLORETO DE POLIVINILA, TIPO FIXAÇÃO: SOLDÁVEL, APLICAÇÃO: INSTALAÇÃO SANITÁRIA, COR: MARROM, BITOLA: 50 MM	15	UNID.	8,75	131,25
57.	399247	CAPA CHUVA MATERIAL: POLIÉSTER E PVC, TAMANHO REFERÊNCIA: G, COR: INCOLOR, TRANSMITÂNCIA: TRANSPARENTE , CARACTERÍSTICAS ADICIONAIS: CAPUZ, BOTÕES PLÁSTICO PRESSÃO, COM SOLDA ELETRÔNICA", UNIDADE.	20	UNID.	19,90	398,00
58.	450863	CAPA CHUVA MATERIAL: PVC , TAMANHO REFERÊNCIA: GG , COR: AMARELA , CARACTERÍSTICAS ADICIONAIS: FORRADO COM CAPUZ", UNIDADE.	20	UNID.	21,90	438,00
59.	303783	PLUGUE TIPO: AMERICANO, PADRÃO: RJ11, UNIDADE.	50	UNID.	0,35	17,50
60.	335976	CAPA CONECTOR TIPO CONECTOR: RJ 45, COR: AZUL, UNIDADE.	200	UNID.	0,63	126,00
61.	455873	CARRETEL PARA ROÇADEIRA - PEÇA / COMPONENTE ROÇADEIRA TIPO: CARRETEL APLICAÇÃO: ROÇADEIRA COSTAL STIHL FS 220	10	UNID.	64,90	649,00
62.	487534	CARRINHO MÃO TIPO RODA: PNEU COM CÂMARA, MATERIAL CAÇAMBA: CHAPA AÇO GALVANIZADO, QUANTIDADE RODA: 1 UN, CAPACIDADE CAÇAMBA: 100 L, MATERIAL PÉS: FERRO", UNIDADE.	08	UNID.	193,90	1551,20
63.	329293	CATALISADOR ASPECTO FÍSICO: LÍQUIDO. COR: INCOLOR APLICAÇÃO: TINTA EPÓXI CARACTERÍSTICAS ADICIONAIS: SECAGEM RÁPIDA USO: PINCEL/PISTOLA/ROLO	30	UNID.	77,97	2339,10
64.	452463	CATRACA ARAME MATERIAL: AÇO GALVANIZADO, CAPACIDADE TRACÇÃO: 500 KG, CARACTERÍSTICAS ADICIONAIS: ISOLADOR TIPO CASTANHA", UNIDADE.	30	UNID.	11,00	330,00
65.	602047	CAVADEIRA ARTICULADA MATERIAL: AÇO SAE 1042. , CABO: MADEIRA, COMPRIMENTO DO CABO: 150 CM, COMPRIMENTO DAS GARRAS: 28 C", UNIDADE.	08	UNID.	87,64	701,12
66.	470252	REVESTIMENTO PISO MATERIAL: CERÂMICA, COR BÁSICA: CINZA, ACABAMENTO: ACETINADO, APLICAÇÃO: PISOS EM GERAL, COMPRIMENTO: 45 CM, ESPESSURA: 6,5 MM, LARGURA: 45 C, METRO QUADRADO	250	M. ²	19,90	4975,00
67.	289908	CHUVEIRO ELÉTRICO MATERIAL: TERMOPLÁSTICO, TENSÃO OPERAÇÃO: 127 V, VARIAÇÕES TEMPERATURA ÁGUA: 3 , COR: BRANCA , CARACTERÍSTICAS ADICIONAIS: CAPA ISOLANTE INTERNA, POTÊNCIA: 4.400 ", UNIDADE	30	UNID.	46,00	1380,00
68.	216965	CIMENTO PORTLAND MATERIAL: CLINKER, TIPO: COMUM, SACO 50 KG	600	SACO	37,80	22680,00
69.	403895	COLA "APLICAÇÃO: ARGAMASSA, PEDRA, CONCRETO, COR: INCOLOR, TIPO: LÍQUIDO VISCOSO, COMPOSIÇÃO: ADESIVO À BASE DE RESINA EPÓXI" UNIDADE	20	UNID.	10,50	210,00
70.	441609	COLHER PEDREIRO MATERIAL: AÇO CARBONO, TAMANHO: 8 POL, CARACTERÍSTICAS ADICIONAIS: RETA - INTEIRIÇA , MATERIAL CABO: MADEIRA ENVERNIZADA", "UNIDADE"	08	UNID.	17,35	138,80
71.	356522	CONECTOR ELÉTRICO. CARACTERÍSTICAS ADICIONAIS: TRIPOLAR , MATERIAL: PORCELANA , BITOLA: 6 MM, CORRENTE NOMINAL: 30. PARA CHUVEIRO	20	UNID.	19,90	398,00
72.	414512	CONECTOR ELÉTRICO MATERIAL: POLIPROPILENO COM MOLA CÔNICA EM AÇO ZINCADO TIPO: TORÇÃO. TENSÃO NOMINAL: 750 V CARACTERÍSTICA CONDUTOR: FIO/CABO 1,5 - 4MM ² . COM 100 UNIDADES	02	PCTS.	50,00	100,00
73.	409932	CONECTOR DE TORÇÃO EMENDA PARA FIOS CABOS 2,5MM ² - CONECTOR ELÉTRICO COR: AMARELA MATERIAL: POLIPROPILENO COM MOLA CÔNICA EM AÇO ZINCADO TIPO: TORÇÃO TENSÃO NOMINAL: 600 V APLICAÇÃO: CONECTAR E ISOLAR 3 CABOS	02	PCTS.	68,90	137,80



PREFEITURA MUNICIPAL DE RIBEIRÃO DO PINHAL - ESTADO DO PARANÁ -

CONTROLE
INTERNO
PAG 05

		BAIXA DE TENSÃO CONEXÃO CABO A CABO. COM 100 UNIDADES				
74.	414513	CONECTOR ELÉTRICO. CARACTERÍSTICAS ADICIONAIS: MATERIAL: POLIPROPILENO COM MOLA CÔNICA EM AÇO ZINCADO TIPO: TORÇÃO TENSÃO NOMINAL: 750 V CARACTERÍSTICA CONDUTOR: FIO/CABO 4 - 6MM ² TEMPERATURA MÁXIMA: 105 °C. COM 100 UNIDADES	02	PCTS.	73,00	146,00
75.	452537	CONECTOR ELÉTRICO MATERIAL: PORCELANA, CORRENTE NOMINAL: 25 A, CARACTERÍSTICAS ADICIONAIS: TRIPOLAR, BITOLA: 10 M, PACOTE 100 UM.	02	PCTS.	52,00	104,00
76.	381466	CONTACTORA DE ALTA POTÊNCIA 30 AMPS BIFÁSICO - CONTATOR REFERÊNCIA: - 10/-01/-11/-22, NÚMERO PÓLOS: 3, POTÊNCIA NOMINAL: 8,7(220V); 16,8(380V); 16,8(440V) CV, TENSÃO TRABALHO: 220 V, APLICAÇÃO: AUTOMAÇÃO E PARTIDA DE MOTORES , FREQUÊNCIA: 60 HZ, CORRENTE TRABALHO: 0.3 A, CORRENTE MÁXIMA BOBINA: 0.3 A, TENSÃO ISOLAMENTO: 600 V, DIMENSÕES MÁXIMAS: 45 X 81 X 85 MM, NÚMERO E TIPO DE CONTATOS AUXILIARES: 4NF , LIGAÇÕES: CONFORME ESQUEMA ELÉTRICO DO EQUIPAMENTO , NÚMERO E TIPO DE CONTATOS PRINCIPAIS: 3NA , MODELO1: CWM25 , FREQUENCIA BOBINA: 60 HZ, TIPO: BIFÁSICO , ESTRUTURA: CAIXA FECHADA CONFORME VDE 0106 , TENSÃO NOMINAL BOBINA: 220 V, GRAU PROTEÇÃO: TIPO 2 , SISTEMA FIXAÇÃO: POR PARAFUSO E TRILHO", "UNIDADE"	20	UNID.	300,00	6000,00
77.	342350	CONTACTORA DE ALTA POTÊNCIA 70 AMPS TRIFASICO - CONTATOR TIPO: TRIPOLAR, TENSÃO TRABALHO: 220 V, CORRENTE TRABALHO: 75 A, APLICAÇÃO: SUBESTAÇÃO, UNIDADE	03	UNID.	850,00	2550,00
78.	486133	CORRENTE PARA MOTOSSERRA STIHL - PEÇA / ACESSÓRIO - MOTOSSERRA. TIPO: CORRENTE APLICAÇÃO: MOTOSSERRA STIHL CARACTERÍSTICAS ADICIONAIS: COMPRIMENTO 36 DENTES, RANHURA DE 1,6MM, PASSO 3/8	10	UNID.	122,90	1229,00
79.	356071	CORRENTE SOLDADA MATERIAL: FERRO GALVANIZADO FORMATO ELOS: CURTO E SOLDADO BITOLA: 1/4 POL COMPRIMENTO: 42 CM LARGURA: 24 CM CARACTERÍSTICAS ADICIONAIS: RESISTÊNCIA A RUPTURA (MÍNIMA) 550 KG	70	MTS	47,16	3301,20
80.	130125	CORTADOR CONCRETO / ROCHA NOME: QUEBRADOR ROCHA / CONCRETO. POTENCIA MINIMA DE 13HP MANUAL, A GASOLINA, COM DISCO.	01	UNID.	9.800,00	9800,00
81.	324197	CONEXÃO HIDRÁULICA TIPO: COTOVELO 90°, MATERIAL: PVC - CLORETO DE POLIVINILA, TIPO FIXAÇÃO: SOLDÁVEL, APLICAÇÃO: INSTALAÇÃO HIDRÁULICA , BITOLA: 32 MM	10	UNID.	2,90	29,00
82.	324203	CONEXÃO HIDRÁULICA TIPO: COTOVELO 90°, MATERIAL: PVC - CLORETO DE POLIVINILA, TIPO FIXAÇÃO: SOLDÁVEL , APLICAÇÃO: INSTALAÇÃO HIDRÁULICA , BITOLA: 40 MM	10	UNID.	3,90	39,00
83.	324207	CONEXÃO HIDRÁULICA TIPO: COTOVELO 90°, MATERIAL: PVC - CLORETO DE POLIVINILA, TIPO FIXAÇÃO: SOLDÁVEL , APLICAÇÃO: INSTALAÇÃO HIDRÁULICA , BITOLA: 50 MM	10	UNID.	5,90	59,00
84.	468646	DESEMPENADEIRA MANUAL MATERIAL: MADEIRA, COMPRIMENTO: 25 CM, LARGURA: 15 C, UNIDADE	10	UNID.	25,45	254,50
85.	454027	DESENGRIPANTE SPRAY - 300ML - DESENGRAXANTE ASPECTO FÍSICO: AEROSOL COMPOSIÇÃO: ISOPARAFINA, DIMETOXIMETANO E ETANOL CARACTERÍSTICAS ADICIONAIS: LIMPADOR A BASE DE SOLVENTE APLICAÇÃO: LIMPEZA EM GERAL. COM 12 UNIDADES	03	CAIXA	95,00	285,00
86.	463233	DISCO CORTE MATERIAL: AÇO DIAMANTADO DIÂMETRO: 230 MM DIÂMETRO FURO: 22,23 MM APLICAÇÃO: CONCRETO E ALVENARIA ESPESSURA: 2,10 MM	10	UNID.	359,90	3599,00
87.	240508	DISCO CORTE MATERIAL: AÇO, ACABAMENTO: DIAMANTADO, ALTURA: (3/8"") 9,52 MM, APLICAÇÃO: CONSTRUÇÃO CIVIL, DIÂMETRO: 110 MM, TIPO: TURBO, DIÂMETRO FURO: 19,10 M, UNIDADE	20	UNID.	7,25	145,00
88.	375967	DISCO POLICORTE - DISCO CORTE MATERIAL: ÓXIDO ALUMÍNIO, DIÂMETRO: 10 POL, ESPESSURA: 3/4 POL, CARACTERÍSTICAS ADICIONAIS: COM DUAS TELAS FIBRA DE VIDRO, DIÂMETRO FURO: 1/8 PO, UNIDADE.	50	UNID.	35,40	1770,00
89.	357496	DISJUNTOR BAIXA TENSÃO NÚMERO PÓLOS: 2, NÚMERO DE FASES: BIFÁSICO, FUNCIONAMENTO: MAGNÉTICO, CAPACIDADE CURTO-CIRCUITO: 25, UNIDADE.	40	UNID.	40,60	1624,00
90.	484200	DISJUNTOR BAIXA TENSÃO MÁXIMA OPERAÇÃO: 127/220 V, APLICAÇÃO: INSTALAÇÕES ELÉTRICAS , NÚMERO DE FASES: TRIPOLAR , CURVA DE DISPARO: C , CORRENTE NOMINAL: 50 A, FUNCIONAMENTO: TERMOMAGNÉTICO , PADRÃO: DIN", UNIDADE	20	UNID.	68,35	1367,00
91.	484203	DISJUNTOR BAIXA TENSÃO FUNCIONAMENTO: MAGNÉTICO, TENSÃO MÁXIMA OPERAÇÃO: 127/220 V, CORRENTE NOMINAL: 100 A, NÚMERO DE FASES: TRIPOLAR, CURVA DE DISPARO: C, APLICAÇÃO: INSTALAÇÕES ELÉTRICAS, PADRÃO: DIN	10	UNID	190,00	1900,00
92.	484205	DISJUNTOR BAIXA TENSÃO FUNCIONAMENTO: MAGNÉTICO, TENSÃO MÁXIMA OPERAÇÃO: 127/220 V, CORRENTE NOMINAL: 150 A, NÚMERO DE FASES: TRIPOLAR, CURVA DE DISPARO: C, APLICAÇÃO: INSTALAÇÕES ELÉTRICAS, PADRÃO: DIN	06	UNID	472,00	2832,00



PREFEITURA MUNICIPAL DE RIBEIRÃO DO PINHAL

- ESTADO DO PARANÁ -

CONTROLE INTERNO
PAG 06

93.	447010	DISJUNTOR ALTA TENSÃO TIPO: TRIPOLAR, CORRENTE NOMINAL: 200 A, FREQUÊNCIA NOMINAL: 60 HZ, CAPACIDADE INTERRUPÇÃO SIMÉTRICA: 42 KA, CARACTERÍSTICAS ADICIONAIS: CAIXA MOLDADA E DISPARADORES TÉRMICOS E MAGNÉTICOS	06	UNID	490,00	2940,00
94.	423247	DOBRADIÇA PORTA MATERIAL: AÇO, ALTURA: 2.1/2 POL, LARGURA: 3 POL, TRATAMENTO SUPERFICIAL: CROMADO", "PACOTE 3 UN"	40	PCTS	60,00	2400,00
95.	423251	DOBRADIÇA PORTA MATERIAL: AÇO, ALTURA: 1 1/2 POL, LARGURA: 3 POL, CARACTERÍSTICAS ADICIONAIS: COM PARAFUSOS , TRATAMENTO SUPERFICIAL: CROMADO", "PACOTE 3 UN"	40	PCTS	65,00	2600,00
96.	456562	DOBRADIÇA PORTA MATERIAL: FERRO POLIDO, TRATAMENTO SUPERFICIAL: PINTURA, ALTURA: 3 1/2 POL, LARGURA: 2 1/4 POL, CARACTERÍSTICAS ADICIONAIS: CÔR CINZA, PARA DIVISÓRIA. COM 03 UNIDADES	15	JOGO	55,00	825,00
97.	600264	ELETRODUTO REVESTIMENTO: PVC, MATERIAL: FITA DE AÇO ZINCADA/ESTANHADA/ACOBREADA, APLICAÇÃO: INSTALAÇÃO ELÉTRICA, TIPO: FLEXÍVEL DIÂMETRO NOMINAL: 1 1/4 PO", "ROLO 50 M"	04	ROLO	240,00	960,00
98.	384303	ELETRODUTO MATERIAL: PVC, COR: AMARELA, TIPO: FLEXÍVEL CORRUGADO, DIÂMETRO NOMINAL: 1 PO", "ROLO 50 M"	04	ROLO	110,00	440,00
99.	240032	ELETRODUTO MATERIAL: PVC, COR: PRETA , TIPO: CORRUGADO , BITOLA: 3/4 PO", "ROLO 50 M"	04	ROLO	159,00	636,00
100.	394407	ELETRODUTO MATERIAL: PVC ANTI-CHAMA, COMPRIMENTO: 3 M, COR: PRETA , NORMAS TÉCNICAS: ABNT NBR 15465 , TIPO FIXAÇÃO: ROSCADO , DIÂMETRO NOMINAL: 1 PO", UNIDADE	04	UNID.	17,90	71,60
101.	480606	ENGATE RÁPIDO PVC 1/2. - SEM PISTOLA - ESGUICHO MATERIAL CORPO: PLÁSTICO, DIÂMETRO CONEXÃO ENTRADA: 1,2 POL, APLICAÇÃO: JARDIM, CARACTERÍSTICAS ADICIONAIS: CONEXÃO ENGATE RÁPIDO, AJUSTÁVEL, UNIDADE	45	UNID.	6,90	310,50
102.	226833	ENXADA MATERIAL: AÇO ALTO CARBONO 1070, ALTURA: 18 CM, MATERIAL ENCAIXE CABO: FERRO FUNDIDO, LARGURA: 32 CM, PESO: 1,010 K, UNIDADE.	20	UNID.	55,00	1100,00
103.	314244	ENXADÃO MATERIAL. AÇO CARBONO, MATERIAL ENCAIXE CABO: FERRO FUNDIDO, CARACTERÍSTICAS ADICIONAIS: CABO MADEIRA, PINTURA ELETROSTÁTICA A PÓ, COR PRETA, UNIDADE	10	UNID.	65,00	650,00
104.	395394	ESCALA MATERIAL: ALUMÍNIO, QUANTIDADE DEGRAUS: 8 UN, TIPO: ARTICULADA , CARACTERÍSTICAS ADICIONAIS: PÉS EMBORRACHADOS ANTIDERRAPANTES/TRAVAMENTO AUTO, UNIDADE	02	UNID.	430,00	860,00
105.	300113	ESFREGÃO PARABRISA - RODO MATERIAL CABO: MADEIRA MATERIAL SUPORTE: MADEIRA COMPRIMENTO SUPORTE: 35 CM QUANTIDADE BORRACHAS: 2 UN CARACTERÍSTICAS ADICIONAIS: CABO APROXIMADAMENTE 1,50 M, COM ROSCA ESPESSURA BORRACHA: 2 MM ALTURA BORRACHA: 2,5 CM	32	UNID.	55,00	1760,00
106.	376870	ESQUADRO MATERIAL RÉGUA: AÇO, COMPRIMENTO RÉGUA: 42 CM, TIPO GRADUAÇÃO: SIMPLES. TIPO SISTEMA MEDIÇÃO: DECIMAL , ESCALA GRADUAÇÃO: 1 MM , APLICAÇÃO: CARPINTARIA , TIPO: FIXO , MATERIAL CABO: ALUMÍNIO , COMPRIMENTO BASE: 130 M", "PEÇA 1 UN"	05	UNID.	55,00	275,00
107.	215170	FACÃO COMPRIMENTO: 18 POL, TIPO: PARA MATO, MATERIAL CABO: MADEIRA , MATERIAL LÂMINA: AÇO", "UNIDADE"	15	UNID.	49,00	735,00
108.	244682	FECHADURA INTERNA - FECHADURA REFERÊNCIA: 323, ACABAMENTO SUPERFICIAL: CROMADO, MATERIAL TAMPA: AÇO , COMPONENTES: DUAS CHAVES COM TRINCO REVERSÍVEL, TIPO CILINDRO: OVAL , APLICAÇÃO: PORTA , MATERIAL PINO CENTRAL: AÇO , TIPO: INTERNA , MATERIAL CAIXA: AÇO , NORMAS TÉCNICAS: ABNT , MATERIAL LINGUETA: LATÃO , MATERIAL TRINCO: LATÃO , MATERIAL TESTA: AÇO , MATERIAL CUBO MAÇANETA: LATÃO , MATERIAL FALSA TESTA: AÇO INOX , MATERIAL ESPELHO: AÇO , MATERIAL CILINDRO: LATÃO , MATERIAL CONTRATESTA: AÇO", "UNIDADE"	10	UNID.	55,00	550,00
109.	328658	FECHADURA PORTA DE FERRO ESTREITA BROCA 29MMX53MM. CILINDRO 45MM HASTE 58MM CROMADO - FECHADURA MATERIAL CAIXA: AÇO , MATERIAL TESTA: AÇO INOXIDÁVEL , MATERIAL CONTRATESTA: AÇO INOXIDÁVEL , COMPONENTES: DUAS CHAVES COM TRINCO REVERSÍVEL , CARACTERÍSTICAS ADICIONAIS: MAÇANETA TIPO ALAVANCA/ESTREITO/MEDIDAS: CAIXA 38C, APLICAÇÃO: PORTA.	10	UNID.	69,00	690,00
110.	341929	FECHADURA MATERIAL CAIXA: AÇO, COMPONENTES: DUAS CHAVES METÁLICAS, CARACTERÍSTICAS ADICIONAIS: COM 4 VOLTAS , TIPO: TETRA, APLICAÇÃO: PORTA	15	UNID.	74,00	1110,00
111.	387217	FERRO 01". 37MM - FERRO CONSTRUÇÃO CIVIL DIÂMETRO: 32 MM, TIPO: CA-50", "BARRA 12 M"	0	BARRA	35,00	0,00
112.	270736	FERRO CONSTRUÇÃO CIVIL DIÂMETRO: 3/8 POL, TIPO: CA-50", BARRA 12 M	60	BARRA	75,00	4500,00
113.	292022	FERRO CONSTRUÇÃO CIVIL DIÂMETRO: 4,2 MM, TIPO: CA-60", BARRA 12 M	40	BARRA	19,00	760,00



PREFEITURA MUNICIPAL DE RIBEIRÃO DO PINHAL

- ESTADO DO PARANÁ -



114.	387217	FERRO CONSTRUÇÃO CIVIL DIÂMETRO: 4,2 MM, TIPO: CA-50", BARRA 12 M	10	BARRA	18,40	184,00
115.	251355	FERRO CONSTRUÇÃO CIVIL DIÂMETRO: 5/16 POL, TIPO: CA-60", BARRA 12 M	10	BARRA	52,00	520,00
116.	450335	FERRO DE SOLDAR APLICAÇÃO: SOLDA EM CONTATOS ELETRÔNICOS, MATERIAL PONTA: PRATA, POTÊNCIA: 70 W, MATERIAL CABO: EMBORRACHADO, TENSÃO: 127", UNIDADE	06	UNID.	52,00	312,00
117.	449431	FERRO CONSTRUÇÃO CIVIL DIÂMETRO: 1/4 POL, TIPO: CA-60", "BARRA 12 M"	60	BARRA	35,00	2100,00
118.	337720	FERRO CONSTRUÇÃO CIVIL DIÂMETRO: 5/8 POL, TIPO: CA-50", BARRA 12 M	80	BARRA	196,00	15680,00
119.	251607	FERRO CONSTRUÇÃO CIVIL DIÂMETRO: 5/16 POL, TIPO: CA-50", BARRA 12 M	100	BARRA	52,00	5200,00
120.	353814	FILTRO DE AR PARA ROÇADEIRA STIHL FS220. - PEÇA / COMPONENTE ROÇADEIRA TIPO: FILTRO DE AR APLICAÇÃO: ROÇADEIRA COSTAL STIHL FS 220	10	UNID.	38,90	389,00
121.	221126	FILTRO DE AR PARA SOPRADOR STIHL BR - 420 - FILTRO AR TIPO EQUIPAMENTO: LEVE ELEMENTO FILTRANTE AR: SECO	15	UNID.	38,90	583,50
122.	476181	FIO DE NYLON P/ ROÇADEIRA QUADRADO 2KG, COR LARANJA - PEÇA / COMPONENTE ROÇADEIRA MATERIAL: NYLON, FORMATO PONTA: REDONDO, APLICAÇÃO: ROÇADEIRA, DIÂMETRO: 3 MM, TIPO: FIO DE CORTE", "UNIDADE"	12	UNID.	260,00	3120,00
123.	416646	FIO ELÉTRICO ISOLADO TENSÃO ISOLAMENTO: 750 V, SEÇÃO NOMINAL: 1,5 MM2, COR DO ISOLAMENTO: PRETA, MATERIAL DO CONDUTOR: COBRE, CARACTERÍSTICAS ADICIONAIS: FLEXÍVEL, MATERIAL ISOLAMENTO: PVC", "ROLO 100 M"	10	ROLO	130,00	1300,00
124.	416284	FIO ELÉTRICO ISOLADO TENSÃO ISOLAMENTO: 750 V, SEÇÃO NOMINAL: 10 MM2, COR DO ISOLAMENTO: PRETA, MATERIAL DO CONDUTOR: COBRE, CARACTERÍSTICAS ADICIONAIS: FLEXÍVEL, MATERIAL ISOLAMENTO: PVC", "ROLO 100 M"	06	ROLO	700,00	4200,00
125.	416648	FIO ELÉTRICO ISOLADO TENSÃO ISOLAMENTO: 750 V, SEÇÃO NOMINAL: 2,5 MM2, COR DO ISOLAMENTO: BRANCA, MATERIAL DO CONDUTOR: COBRE, CARACTERÍSTICAS ADICIONAIS: FLEXÍVEL, MATERIAL ISOLAMENTO: PVC", ROLO 100 M	10	ROLO	220,00	2200,00
126.	416652	FIO ELÉTRICO ISOLADO TENSÃO ISOLAMENTO: 750 V, SEÇÃO NOMINAL: 4 MM2, COR DO ISOLAMENTO: VERMELHA, MATERIAL DO CONDUTOR: COBRE, CARACTERÍSTICAS ADICIONAIS: FLEXÍVEL, MATERIAL ISOLAMENTO: PVC", ROLO 100 M	08	ROLO	275,00	2200,00
127.	416654	FIO ELÉTRICO ISOLADO TENSÃO ISOLAMENTO: 750 V, SEÇÃO NOMINAL: 6 MM2, COR DO ISOLAMENTO: PRETA, MATERIAL DO CONDUTOR: COBRE, CARACTERÍSTICAS ADICIONAIS: FLEXÍVEL, MATERIAL ISOLAMENTO: PVC", ROLO 100 M	06	ROLO	450,00	2700,00
128.	354524	FIO TELEFÔNICO TIPO: CCI QUANTIDADE CONDUTOR: 6, MATERIAL CONDUTOR: COBRE, MATERIAL ISOLAMENTO: PVC, COR: CINZA, DIÂMETRO: 0,50 M	150	MTS	2,60	390,00
129.	393677	FITA ADESIVA MATERIAL: ACETATO APLICAÇÃO: MULTIUSO COMPRIMENTO: 30 M COR: BEGE TIPO: DUPLA FACE LARGURA: 19 MM	10	UNID.	10,00	100,00
130.	604732	FITA ISOLANTE ELÉTRICA MATERIAL BÁSICO: FILME DE PVC ANTICHAMA, COR: PRETA, COMPRIMENTO: 20 M, LARGURA: 19 MM, APLICAÇÃO: INSTALAÇÕES ELÉTRICAS	160	UNID.	11,00	1760,00
131.	465553	FITA VEDA ROSCA MATERIAL: TEFLON, COMPRIMENTO: 20M, LARGURA: 18 M", UNIDADE	100	UNID.	9,50	950,00
132.	373953	FLANGE CAIXA D'ÁGUA - CONEXÃO HIDRÁULICA MATERIAL: PVC - CLORETO DE POLIVINILA, APLICAÇÃO: CAIXA D'ÁGUA, BITOLA II: 25 MM X 3/4 POL, TIPO: ADAPTADOR LONGO COM FLANGES LIVRES, TIPO FIXAÇÃO: SOLDÁVEL, UNIDADE.	10	UNID.	12,00	120,00
133.	373954	FLANGE CAIXA D'ÁGUA - CONEXÃO HIDRÁULICA MATERIAL: PVC - CLORETO DE POLIVINILA, APLICAÇÃO: CAIXA D'ÁGUA, BITOLA II: 32 MM X 1 POL, TIPO: ADAPTADOR LONGO COM FLANGES LIVRES, TIPO FIXAÇÃO: SOLDÁVEL, UNIDADE	20	UNID.	19,00	380,00
134.	373952	FLANGE CAIXA D'ÁGUA - CONEXÃO HIDRÁULICA MATERIAL: PVC - CLORETO DE POLIVINILA, APLICAÇÃO: CAIXA D'ÁGUA, BITOLA II: 50 MM X 1 1/2 POL, TIPO: ADAPTADOR LONGO COM FLANGES LIVRES, TIPO FIXAÇÃO: SOLDÁVEL, UNIDADE	20	UNID.	28,00	560,00
135.	358275	LÂMINA SERRA MANUAL MATERIAL: AÇO RÁPIDO, APLICAÇÃO: ARCO DE SERRA, COMPRIMENTO: 300 MM, ESPESSURA: 0,65 MM, LARGURA: 13 MM, CARACTERÍSTICAS ADICIONAIS: FLEXÍVEL, RESISTENTE, QUANTIDADE DENTES: 24 DENTES POR POLEGADA, UNIDADE	30	UNID.	16,00	480,00
136.	480500	FORRO TETO MATERIAL: MADEIRA APLICAÇÃO: FORRO TETO, COMPRIMENTO: 3.000 MM, COR: NATURAL, ESPESSURA: 10 MM, TIPO: PINUS, LARGURA: 100 M, "METRO QUADRADO	400	M. ²	50,00	20000,00



PREFEITURA MUNICIPAL DE RIBEIRÃO DO PINHAL
- ESTADO DO PARANÁ -

CONTROLE
INTERNO
PÁG. 08

137.	460521	FORRO TETO MATERIAL. PVC, ESPESSURA: 200 MM, CARACTERÍSTICAS ADICIONAIS: COM ESTRUTURA METALICA E TODO MATERIAL DE FIXAÇÃO.	100	M. ²	30,00	3000,00
138.	454656	FUNDO PARA TINTA - TINTA INDUSTRIAL TIPO: EPÓXI APRESENTAÇÃO: MONOCOMPONENTE. CARACTERÍSTICAS ADICIONAIS: CATALISÁVEL COR: CINZA ESCURO TIPO ACABAMENTO: FOSCO	10	GALÃO	295,00	2950,00
139.	449665	FURADEIRA TAMANHO MANDRIL: 1/2 POL, TIPO: IMPACTO, CARACTERÍSTICAS ADICIONAIS: REVERSÍVEL E ELETRÔNICA, INTERRUPTOR COM 2 VELOC. , TENSÃO ALIMENTAÇÃO: 220 V, POTÊNCIA: 650 W, VELOCIDADE: 3.150 RPM, ACESSÓRIOS: CAIXA COM 23 ACESSÓRIOS, EMPUNHADEIRA, CHAVE DE MAN, UNIDADE	02	UNID.	600,00	1200,00
140.	481445	GERADOR ENERGIA TENSÃO SAÍDA: 110/220 V, POTÊNCIA MÁXIMA: 8 KVA, TIPO MOTOR: GASOLINA, UNIDADE. BIFÁSICO	01	UNID.	6500,00	6500,00
141.	604867	GESSO ASPECTO FÍSICO: PÓ APLICAÇÃO: CONSTRUÇÃO CIVIL, COR: BRANCO, TIPO: GESSO COLA , ORIGEM: MINERAL", "QUILOGRAMA"	30	KG	6,40	192,00
142.	256485	GESSO ASPECTO FÍSICO: PÓ. APLICAÇÃO: CONSTRUÇÃO CIVIL, COR: BRANCO , TIPO: ESTUQUE , ORIGEM: MINERAL", "QUILOGRAMA"	120	KG	4,90	588,00
143.	271739	GRAXA TIPO BASE: ÓLEO MINERAL TIPO ESPESSANTE: CÁLCIO/LÍCIO TIPO ADITIVOS: ANTICORROSIVO /ANTIOXIDANTE/ANTIDESGASTE/AGENTE DE APLICAÇÃO: MÚLTIPLA CONSISTÊNCIA NLGI: 2. 170 KG	01	TAMBOR	3.680,00	3680,00
144.	454606	GRAXA - SILICONE ASPECTO FÍSICO: PASTOSA CONSISTÊNCIA: BAIXA COMPOSIÇÃO: BASE DE SILICONE GRÁU ALIMENTICIO USO: LUBRIFICANTE. 20KG	02	GALÃO	690,00	1380,00
145.	334176	GUARNIÇÃO 7X2,20 - BATENTE PORTA MATERIAL: MADEIRA , COMPRIMENTO: 2,10 M, LARGURA: 0,82, UNIDADE	15	JOGO	62,00	930,00
146.	231012	INTERRUPTOR TIPO: EMBUTIR, QUANTIDADE SEÇÕES: 1 UN, CARACTERÍSTICAS ADICIONAIS: CONJUGADO COM ESPELHO , COR: CINZA , CORRENTE: 10 A, TENSÃO MÁXIMA PERMITIDA: 250	20	UNID.	8,90	178,00
147.	455568	INTERRUPTOR TIPO: MODULADO, QUANTIDADE SEÇÕES: 2 UN, APLICAÇÃO: TAMPA CONDULETE , TIPO ACIONAMENTO: TECLA SIMPLES HORIZONTAL , ACABAMENTO: SEM PLACA E PARAFUSO , POSIÇÃO RELATIVA: EMBUTIR , TENSÃO NOMINAL: 110/220 V, CORRENTE NOMINAL: 10 A, MATERIAL: PVC RÍGIDO , FORMATO: RETANGULAR	20	UNID.	16,90	338,00
148.	329859	INTERRUPTOR. QUANTIDADE SEÇÕES: 2 UN, CARACTERÍSTICAS ADICIONAIS: ESPELHO 4X2 COM TOMADA BIPOLAR , COR: CINZA , TENSÃO NOMINAL: 250 V, CORRENTE NOMINAL: 10 A, MATERIAL CONTATO: COBRE , MATERIAL: TERMOPLÁSTICO PVC RÍGIDO	10	UNID.	20,00	200,00
149.	422796	INTERRUPTOR TIPO: MODULADO, QUANTIDADE SEÇÕES: 1 UN, CARACTERÍSTICAS ADICIONAIS: COM PLACA E SUPORTE , COR: BRANCA , TIPO ACIONAMENTO: TECLA SIMPLES HORIZONTAL , POSIÇÃO RELATIVA: EMBUTIR , TENSÃO NOMINAL: 250 V, CORRENTE NOMINAL: 10 A, MATERIAL: TERMOPLÁSTICO AUTO-EXTINGUÍVEL , MODELO: LINHA ILUS (SIEMENS)	15	UNID.	10,00	150,00
150.	452737	INTERRUPTOR TIPO: BIPOLAR SIMPLES, QUANTIDADE SEÇÕES: 3 UN, CARACTERÍSTICAS ADICIONAIS: CONJUGADO COM PLACA 4" X 2" , APLICAÇÃO: CAIXA 4 X 2 POL , TIPO ACIONAMENTO: TECLA SIMPLES HORIZONTAL , ACABAMENTO: COM PLACA E PARAFUSO , POSIÇÃO RELATIVA: EMBUTIR , TENSÃO NOMINAL: 250 V, CORRENTE NOMINAL: 10A, MATERIAL: TERMOPLÁSTICO AUTO-EXTINGUÍVEL , FORMATO: RETANGULAR	20	UNID.	25,00	500,00
151.	486406	INVERSOR DE FASE DE CORRENTE ELETRICA POTÊNCIA NOMINAL: 4.000 W TENSÃO NOM: 24/110 V	01	UNID.	610,00	610,00
152.	606583	ISOLADOR ROLDANA 36MMX36MM - ISOLADOR ELÉTRICO MATERIAL: PLÁSTICO, APLICAÇÃO: CERCA ELÉTRICA, CARACTERÍSTICAS ADICIONAIS: COM PREGO , TIPO: ROLDANA , DIÂMETRO: 1 POL	100	UNID.	0,50	50,00
153.	456382	JANELA MATERIAL: AÇU. ALTURA: 1 M, COMPRIMENTO: 1,20 M, TIPO: DE CORRER , CARACTERÍSTICAS ADICIONAIS: SEM GRADE", "UNIDADE"	04	UNID.	450,00	1800,00
154.	337657	JOELHO 25X3/4 COM BUCHA DE LATÃO - CONEXÃO HIDRÁULICA MATERIAL: PVC - CLORETO DE POLIVINILA, APLICAÇÃO: INSTALAÇÕES PREDIAIS ÁGUA FRIA, BITOLA LADO ROSCÁVEL: 3/4 POL, BITOLA LADO SOLDÁVEL: 25 MM, COR: AZUL, TIPO: JOELHO 90°, TIPO FIXAÇÃO: SOLDÁVEL E ROSCÁVEL, UNIDADE.	30	UNID.	15,00	450,00
155.	441117	JOELHO 25X1/2 COM BUCHA DE LATÃO - CONEXÃO HIDRÁULICA MATERIAL: PVC - CLORETO DE POLIVINILA, COR: AZUL, TIPO: JOELHO 90°, TIPO FIXAÇÃO: SOLDÁVEL, BITOLA: 25 MM X 1/2" PO", "UNIDADE"	40	UNID.	12,00	480,00
156.	469297	JOELHO ESGOTO 100MM - CONEXÃO HIDRÁULICA MATERIAL: PVC - CLORETO DE POLIVINILA , APLICAÇÃO: INSTALAÇÃO HIDRÁULICA E ESGOTO , TIPO: JOELHO 90° , TIPO FIXAÇÃO: ROSCÁVEL , BITOLA: 100 M", "UNIDADE"	40	UNID.	11,00	440,00
157.	469295	JOELHO ESGOTO 100MM - CONEXÃO HIDRÁULICA MATERIAL: PVC - CLORETO DE POLIVINILA , APLICAÇÃO: INSTALAÇÕES PREDIAIS ÁGUA FRIA E QUENTE , TIPO: JOELHO 90° , TIPO FIXAÇÃO: ROSCÁVEL , BITOLA: 50 M", "UNIDADE"	40	UNID.	6,00	240,00



PREFEITURA MUNICIPAL DE RIBEIRÃO DO PINHAL

- ESTADO DO PARANÁ -

CONTROLE
INTERNO

158.	469368	JOELHO - CONEXÃO HIDRÁULICA TIPO: JOELHO 90°, MATERIAL: PPR, APLICAÇÃO: INSTALAÇÃO HIDRÁULICA, COR: VERDE, CARACTERÍSTICAS ADICIONAIS 1: ACHO E FÊMEA , BITOLA II: 25 MM X 3/4 POL	40	UNID.	6,00	
159.	441117	JOELHO - CONEXÃO HIDRÁULICA TIPO: JOELHO 90°, MATERIAL: PVC - CLORETO DE POLIVINILA, TIPO FIXAÇÃO: SOLDÁVEL, COR: AZUL, BITOLA: 25 MM X 1/2" POL	40	UNID.	4,00	160,00
160.	453210	JOGO DE MACHO E COSSINETES - CONJUNTO FERRAMENTAS COMPONENTES: KIT DE MACHO E TARRACHAS COM 40 PEÇAS, APLICAÇÃO: MANUTENÇÃO EM GERAL, CARACTERÍSTICAS ADICIONAIS: 17 COSSINETES, 1 PORTA COSSINETE, 2 VIRA MACHO, 17", "UNIDADE"	02	JOGO	350,00	700,00
161.	348075	LÂMINA CORTE ROÇADEIRA MANUAL MATERIAL: AÇO CARBONO FORMATO: 3 PONTAS DIÂMETRO FURO ENCAIXE FIXAÇÃO: 3/4 POL DIÂMETRO EXTERNO: 300 MM APLICAÇÃO: ROÇADEIRA STHIL	05	UNID.	35,00	175,00
162.	468578	LÂMPADA LED MODELO: LED, POTÊNCIA NOMINAL: 40 W, TEMPERATURA DE COR: 3500 A 6500 K, TIPO BASE: E-27, TENSÃO NOMINAL: BIVOLT, UNIDADE.	700	UNID.	27,00	18900,00
163.	316054	LÂMPADA FLUORESCENTE POTÊNCIA: 40 W, TENSÃO ALIMENTAÇÃO: 127 V, CARACTERÍSTICAS ADICIONAIS: CIRCULAR, LUZ DO DIA, APLICAÇÃO: ILUMINAÇÃO DE AMBIENTES.	40	UNID.	37,00	1480,00
164.	306451	LÂMPADA FLUORESCENTE TIPO: ELETRÔNICA LED, TIPO BASE: EDSON - 27, POTÊNCIA: 20 W, TENSÃO ALIMENTAÇÃO: 127 V, APLICAÇÃO: ILUMINAÇÃO DE AMBIENTES.	100	UNID.	15,00	1500,00
165.	449306	LÂMPADA LED POTÊNCIA NOMINAL: 18 W, VIDA MÉDIA: 30.000 H, TEMPERATURA DE COR: 6500 K, FLUXO LUMINOSO: MÍN. 1850 LM, ÍNDICE DE REPRODUÇÃO DE COR - IRC: >0,80 , COMPRIMENTO: 1200 MM, EQUIVALÊNCIA: FLUORESCENTE DE 40W , COR: BRANCA FRIA , TIPO BASE: G13 , TIPO RUIBO: POLICARBONATO LEITOSO , TENSÃO NOMINAL: BIVOLT , FATOR POTÊNCIA: > 0,92 , FREQUÊNCIA NOMINAL: 60 HZ, FORMATO: TUBULAR T8", "UNIDADE"	300	UNID.	22,00	6600,00
166.	452261	LÂMPADA LED POTÊNCIA NOMINAL: 9 W, TEMPERATURA DE COR: 400 K, FLUXO LUMINOSO: 900 LM, COMPRIMENTO: 600 MM, TENSÃO NOMINAL: BIVOLT , FORMATO: TUBULAR T8", "UNIDADE"	220	UNID.	16,00	3520,00
167.	403408	LÂMPADA VAPOR METÁLICO POTÊNCIA NOMINAL: 250 W, TIPO DESCARGA: ALTA PRESSÃO, TIPO: HQI, NORMAS TÉCNICAS: NBRIEC 61167, TIPO BASE: E-40, TENSÃO NOMINAL: 220 V, FORMATO: TUBULAR, UNIDADE.	300	UNID.	52,00	15600,00
168.	231823	LAVADORA ALTA PRESSÃO VAZÃO: 360 L/H, CARACTERÍSTICAS ADICIONAIS: GATILHO AUTO-DESLIGÁVEL /JATO REGULÁVEL/MISTURADOR, TENSÃO: 110 V, PESO: 13 KG, PRESSÃO: 1400 L", "UNIDADE"	05	UNID.	1.200,00	6000,00
169.	484689	LIMA MANUAL COMPRIMENTO: 8 POL, TIPO: MURÇA , CARACTERÍSTICAS ADICIONAIS: AÇO CARBONO, PICADO DUPLO , FORMATO: FACA", "UNIDADE"	30	UNID.	19,00	570,00
170.	262706	LINHA PEDREIRO TIPO: TRANÇADA, TAMANHO: 100. UNIDADE	10	UNID.	14,00	140,00
171.	371262	LIXA MATERIAL: CARBURETO SILÍCIO, COMPRIMENTO: 275 MM, TIPO: LIXA D'ÁGUA, LARGURA: 225 MM, APRESENTAÇÃO: FOLHA, TIPO GRÃO: 60", UNIDADE.	200	UNID.	2,50	500,00
172.	233856	LIXA MATERIAL: CARBURETO SILÍCIO, COMPRIMENTO: 275 MM, TIPO: LIXA D'ÁGUA, LARGURA: 225 MM, APRESENTAÇÃO: FOLHA , TIPO GRÃO: 80", UNIDADE	200	UNID.	2,50	500,00
173.	313474	"LIXA APLICAÇÃO: MARCENARIA, TIPO COSTADO: PAPEL, TIPO: LIXA MADEIRA, APRESENTAÇÃO: FOLHA, TIPO GRÃO: 120", UNIDADE	150	UNID.	2,50	375,00
174.	469034	LIXEIRA DUPLA, ESTILO CONTAINER, 100X50X90 - CONTAINER MATERIAL: AÇO INOXIDÁVEL CAPACIDADE: 375 L.	35	UNID.	1.100,00	38500,00
175.	486533	LONA PLÁSTICA MATERIAL: PLÁSTICO SINTÉTICO, COMPRIMENTO: 100 M, COR: PRETA , ESPESSURA: 150 MICRA MICRA, LARGURA: 4", "UNIDADE"	02	ROLO	645,00	1290,00
176.	356100	LONA PLÁSTICA COMPRIMENTO: 100 M, COR: PRETA , ESPESSURA: 200 MICRA, LARGURA: 8", "UNIDADE"	02	ROLO	1020,00	2040,00
177.	481392	LUVA DE PROTEÇÃO CARACTERÍSTICAS ADICIONAIS: COM FORRO FINALIDADE: EPI - EQUIPAMENTO DE PROTEÇÃO INDIVIDUAL APRESENTAÇÃO: LISA ANTICORTE	10	PAR	35,00	350,00
178.	397783	LUVA DE PROTEÇÃO MATERIAL: LATÉX, FINALIDADE: EPI - EQUIPAMENTO DE PROTEÇÃO INDIVIDUAL, TAMANHO: MÉDIO/GRANDE, CARACTERÍSTICAS ADICIONAIS: FORRO FLOCADO ALGODÃO, COMPRIMENTO MÍNIMO 29CM , ACABAMENTO PALMA: ANTIDERRAPANTE", "PAR". (MODELO)	1000	PAR	16,00	16000,00





PREFEITURA MUNICIPAL DE RIBEIRÃO DO PINHAL - ESTADO DO PARANÁ -

CONTROLE
INTERNO

179.	318685	LUVA ESGOTO - CONEXÃO HIDRÁULICA MATERIAL: PVC - CLORETO DE POLIVINILA, APLICAÇÃO: REDE HIDRÁULICA E ESGOTO, TIPO: LUVA, NORMAS TÉCNICAS: NBR 5688, TIPO FIXAÇÃO: PONTA E BOLSA, BITOLA: 100 M", , "UNIDADE"	15	UNID.	7,45	1117,25
180.	265029	LUVA PVC - CONEXÃO HIDRÁULICA TIPO: LUVA, MATERIAL: PVC RÍGIDO, TIPO FIXAÇÃO: SOLDÁVEL, BITOLA LADO SOLDÁVEL: 25 MM	20	UNID.	2,50	50,00
181.	382432	LUZ SISTEMA - CAIXA PASSAGEM MATERIAL: PVC, POSIÇÃO RELATIVA: EMBUTIR, DIMENSÕES: 4 X 2 POL	10	UNID.	3,50	35,00
182.	600564	MANGUEIRA ALTA PRESSÃO MATERIAL: PVC USO: PRESSÃO DE TRABALHO 250 PSI APLICAÇÃO: ÁGUA/AR CARACTERÍSTICAS ADICIONAIS: PRESSÃO DE RUPTURA: MÍNIMO 600 PSI DIÂMETRO INTERNO: 1/2 POL TIPO: TRANÇADO. 15 METROS	02	UNID.	200,00	400,00
183.	468327	MANGUEIRA DE AR DE ALTA PRESSÃO PT 300 PSI 3/8 COM 20 METROS - PEÇA/COMPONENTE COMPRESSOR TIPO: MANGUEIRA APLICAÇÃO: COMPRESSOR DE AR	02	UNID.	160,00	320,00
184.	604366	MANGUEIRA GÁS MATERIAL: PVC, DIÂMETRO: 3/8 POL, MODELO: REFORÇADO COM TRAMA DE FIOS DE POLIÉSTER, TIPO: FLEXÍVEL , CARACTERÍSTICAS ADICIONAIS: COR TRANSPARENTE, PROTEÇÃO UV , PRESSÃO: 250 PS	07	UNID.	58,00	406,00
185.	214149	MANGUEIRA JARDIM MATERIAL: PVC-TRAÇADO EM NÁILON, COMPRIMENTO: 100M, COR: LARANJA, DIÂMETRO: 1/2 POL, ESPESSURA: 2 MM, CARACTERÍSTICAS ADICIONAIS: NÃO APLICÁVEL , PRESSÃO MÁXIMA: 6 BAR", , "UNIDADE"	06	UNID.	450,00	2700,00
186.	346743	MANGUEIRA LUMINOSA. MATERIAL: PVC MACIÇO FUNDIDO. BITOLA: 13 MM. QUANTIDADE LÂMPADAS. 36 POR METRO. POTÊNCIA LÂMPADA: 0,45W. TENSÃO: 220 V. COR: CRISTAL/AZUL. CARACTERÍSTICAS ADICIONAIS: CAPACIDADE DE DOBRA ATÉ 180, IMPERMEÁVEL E COM POS QUANTIDADE DE FIOS: 2. 100 METROS.	04	ROLO	1000,00	4000,00
187.	377501	MARRETA MATERIAL: AÇO CARBONO FORJADO E TEMPERADO, ACABAMENTO SUPERFICIAL: PINTURA ELETROSTÁTICA, TIPO: OITAVADO, MATERIAL CABO: MADEIRA, PESO: 2 K, UNIDADE	10	UNID.	48,00	480,00
188.	450975	MARTELETE ROTAÇÃO: 1.300 A 2.900 RPM, TIPO: ROMPEDOR, CARACTERÍSTICAS ADICIONAIS: FORÇA IMPACTO 5,6 JOULES, TENSÃO ALIMENTAÇÃO: 220 V, POTÊNCIA: 1.100, UNIDADE	02	UNID.	900,00	1800,00
189.	352241	MASSA ACRÍLICA - IMPERMEABILIZANTE ASPECTO FÍSICO: LÍQUIDO, FUNÇÃO: PROTEÇÃO CONTRA UMIDADE, COMPOSIÇÃO BÁSICA: BASE ACRÍLICA, APLICAÇÃO: CONCRETO E ARGAMASSA, COR: BRANCA, DENSIDADE: 1,25 G/CM, BALDE 20 KG	30	UNID.	100,00	3000,00
190.	223504	MASSA CORIDA SOLUBILIDADE: ÁGUA, TEMPO SECAGEM: 3H, MÉTODO APLICAÇÃO: COM ESPÁTULA E DESEMPENADEIRA, COMPOSIÇÃO BÁSICA: PVA - POLICLORETO DE VINILA, APLICAÇÃO: IMPERFEIÇÃO SUPERFÍCIE INTERNA PARA PINTURA, LATA 18 KG	33	UNID.	50,00	1650,00
191.	480505	MOLDURA TETO MATERIAL: MADEIRA, USO: COLOCAÇÃO DE FORRO EM TETO E PAREDE, ALTURA: 2 CM, COMPRIMENTO: 3 M, TIPO MADEIRA: PINUS , LARGURA: 2 CM, FORMATO: MEIA CANA, UNIDADE	500	UNID.	16,00	8000,00
192.	480506	MOLDURA TETO MATERIAL: PVC, USO: COLOCAÇÃO DE FORRO EM TETO E PAREDE, ALTURA: 3 CM, COMPRIMENTO: 3 M. LARGURA: 3 CM, FORMATO: MEIA CANA. UNIDADE	500	UNID.	30,00	15000,00
193.	236513	CILINDRO FECHADURA MATERIAL: LATÃO, ACABAMENTO: CROMADO, TIPO: STANDARD COM 5 PINOS , FORMATO: MONOBLOCO OVAL , COMPRIMENTO: 34 MM, ESPESSURA: 17,50 MM	10	UNID.	19,90	199,00
194.	449191	MOTOSERRA INDUSTRIAL POTÊNCIA: 3,9 KW COMBUSTÍVEL MOTOR: GASOLINA CAPACIDADE TANQUE COMBUSTÍVEL: 0,68 L CILINDRADA MOTOR: 72,2 CM3	01	UNID.	4300,00	4300,00
195.	485732	ÓCULOS PROTEÇÃO MATERIAL ARMAÇÃO: PLÁSTICO RÍGIDO TIPO PROTEÇÃO: AMPLA VISÃO MATERIAL PROTEÇÃO: POLICARBONATO TIPO LENTE: POLICARBONATO TRANSLÚCIDO COR LENTE: AMARELA APLICAÇÃO: CONTRA IMPACTOS DE PARTICULAS E RÁIOS ULTRAVIOLETA CARACTERÍSTICAS ADICIONAIS: AJUSTE POR TIRANTE ELÁSTICO APRESILHADAS NAS LATER.	10	UNID.	20,00	200,00
196.	360257	ÓLEO LUBRIFICANTE. APRESENTAÇÃO: LÍQUIDO ORIGEM: MINERAL VISCOSIDADE: A 100°C (CST) USO: MOTOR GASOLINA 2 TEMPOS. 500ML COM 24 UNIDADES. PARA MOTOSERRA, SOPRADOR E ROÇADEIRA	04	CAIXA	380,00	1520,00
197.	330283	ÓLEO LUBRIFICANTE. APRESENTAÇÃO: LÍQUIDO TIPO USO: LUBRIFICANTE VISCOSIDADE: SAE 25W40 / 25W50 USO: MOTOR A GASOLINA APLICAÇÃO: MOTOR 4 TEMPOS. 500ML COM 24 UNIDADES. PARA CARRO CORTADOR DE GRAMA	03	CAIXA	380,00	1140,00
198.	485191	ORGANIZADOR CABO. TIPO: ESPIRAL , MATERIAL: PLÁSTICO , COR: PRETA , CARACTERÍSTICAS ADICIONAIS: BITOLA: 19 MM, COMPRIMENTO: 500 CM	20	UNID.	30,00	600,00
199.	249585	PÁ MATERIAL: AÇO, COMPRIMENTO CABO: 1,30 M, APLICAÇÃO: CONSTRUÇÃO CIVIL, TAMANHO: 290 X 250 MM, MATERIAL CABO: MADEIRA, FORMATO: QUADRADA. UNIDADE.	20	UNID.	40,00	800,00
200.	483247	PÁ MATERIAL: AÇO, COMPRIMENTO CABO: 1,30 M, APLICAÇÃO: CONSTRUÇÃO CIVIL, TAMANHO: 270 MM, MATERIAL CABO: MADEIRA , FORMATO: DE BICO, UNIDADE.	15	UNID.	78,00	1170,00



PREFEITURA MUNICIPAL DE RIBEIRÃO DO PINHAL - ESTADO DO PARANÁ -

CONTROLE
INTERNO

201.	603200	PAINEL PLAFON LED - PLAFONIER MATERIAL CORPO: ALUMÍNIO E ACRÍLICO, COR: BRANCA, CARACTERÍSTICAS ADICIONAIS: BIVOLT, SOBREPOR, TIPO LÂMPADA: LED, POTÊNCIA LÂMPADA: 25 W, FORMATO: QUADRADO, UNIDADE.	40	UNID.	50,00	2000,00
202.	449664	PARAFUSADEIRA COMPONENTES: 1 MALETA PLÁSTICA, KIT: 33 BITS, 1 ADAPTADOR USB, ROTAÇÃO: 360 RPM, TIPO: BATERIA 3,06 V, CARACTERÍSTICAS ADICIONAIS: TEMPO DE CARGA: 90 MIN., VOLTAGEM: BIVOLT, UNIDADE	03	UNID.	245,00	735,00
203.	390826	PARAFUSO MATERIAL: AÇO INOXIDÁVEL, TIPO: CABEÇA SEXTAVADA, COMPRIMENTO: 3 POL, DIÂMETRO: 5/16 POL, CARACTERÍSTICAS ADICIONAIS: 18 FIOS POR POLEGADA, TIPO ROSCA: PARCIAL UNC	100	UNID.	3,00	300,00
204.	340698	PARAFUSO FIXAÇÃO TELHADO MATERIAL: AÇO CARBONO, COMPRIMENTO: 110 MM, DIÂMETRO: 5/16 PO, UNIDADE.	300	UNID.	2,50	750,00
205.	383499	PARAFUSO MATERIAL: FERRO TIPO: CABEÇA SEXTAVADA COMPRIMENTO: 3/4 POL DIÂMETRO: 3/16 POL APLICAÇÃO: USO GERAL TRATAMENTO SUPERFICIAL: POLIDO.	550	UNID.	1,50	825,00
206.	605479	PARAFUSO MATERIAL: AÇO CARBONO, TIPO: AUTO BROCANTE, COMPRIMENTO: 75 MM, DIÂMETRO: 4,8 MM, CARACTERÍSTICAS ADICIONAIS: CABEÇA SEXTAVADA DE 5/16 POLEGADAS, APLICAÇÃO:USO GERAL, TRATAMENTO SUPERFICIAL: ZINCADO.	50	UNID.	2,50	125,00
207.	320475	PARAFUSO COM BUCHA E PORCA MATERIAL: LATÃO, REFERÊNCIA BUCHA: PADRÃO, TIPO PORCA: DE MAMA, APLICAÇÃO: FIXAÇÃO DE LOUÇAS SANITÁRIAS (09X12MM)	30	UNID.	6,00	180,00
208.	216957	PEDRA - BRITA MATERIAL: ROCHA TRITURADA, TAMANHO: BRITA 1",METRO CÚBICO	100	M. ³	110,00	11000,00
209.	377442	PENEIRA MATERIAL: ARAME GALVANIZADO, MATERIAL BORDA: MADEIRA, APLICAÇÃO: GRÃOS CAFÉ, ABERTURA MALHAS: 5,64 MM, DIÂMETRO: 70 CM, CARACTERÍSTICAS ADICIONAIS: FIO 22 BWG, UNIDADE.	08	UNID.	45,00	360,00
210.	447115	PERNEIRA MATERIAL: COURO SINTÉTICO COMPRIMENTO: 40 CM APLICAÇÃO: EPI - EQUIPAMENTO DE PROTEÇÃO INDIVIDUAL CARACTERÍSTICAS ADICIONAIS: FECHAMENTO COM VELCRO TIPO: PERNEIRA BOTA.	10	UNID.	50,00	500,00
211.	485779	PINCEL - TRINCHA MATERIAL CERDAS: SINTÉTICA, TAMANHO: 1 1/2 POL, MATERIAL CABO: PLÁSTICO, UNIDADE	40	UNID.	7,90	316,00
212.	446451	PLAFONIER MATERIAL CORPO: PVC, COR: BRANCA, CARACTERÍSTICAS ADICIONAIS: SIMPLES SOQUETE DE PORCELANA, BASE E-27, FORMATO: REDONDO, UNIDADE.	310	UNID.	5,50	1705,00
213.	428747	PLUGUE TIPO: MACHO COR CORPO: CINZA CORRENTE NOMINAL: 10 A TENSÃO NOMINAL: 250 V NÚMERO PÓLOS: 2 P + T NORMAS TÉCNICAS: NBR 14136 TIPO SAÍDA: LATERAL 90°	30	UNID.	5,50	165,00
214.	423977	PLUGUE TIPO: FÊMEA CORRENTE NOMINAL: 10 A NÚMERO PÓLOS: 2 P + T CARACTERÍSTICAS ADICIONAIS: COM CARÇAÇA DE PLÁSTICO AUTO EXTIGUÍVEL E CONTATOS	60	UNID.	8,90	534,00
215.	446803	PLUGUE TIPO: FÊMEA FORMATO CONTATO: REDONDO CORRENTE NOMINAL: 20 A TENSÃO NOMINAL: 250 V NÚMERO PÓLOS: 2 P + T	60	UNID.	9,90	594,00
216.	428431	PLUGUE TIPO: MACHO NÚMERO PINOS: 2 UN FORMATO PINOS: CILÍNDRICO CORRENTE NOMINAL: 20 A TENSÃO NOMINAL: 250 V	45	UNID.	9,90	445,50
217.	253041	PONTEIRA PARA ROÇADEIRA STIHL FS220 - CAIXA TRANSMISSÃO ROÇADEIRA TIPO: COSTAL	20	UNID.	273,00	5460,00
218.	302939	PORTA MATERIAL: ALUMÍNIO, ALTURA: 2,10 M, LARGURA: 0,80 M, CARACTERÍSTICAS ADICIONAIS: COM VENEZIANA, DOBRADIÇA E FECHADURA, UNIDADE.	05	UNID.	400,00	2000,00
219.	483263	PORTA MATERIAL: MADEIRA, ACABAMENTO SUPERFICIAL: ENVERNIZADA, ALTURA: 2,10 M, PADRÃO MADEIRA: MADEIRA Prensada, ESPESSURA: 4,50 CM, TIPO: LISA, LARGURA: 0,80 M, CARACTERÍSTICAS ADICIONAIS: MACIÇA, MARCO, ALIZARES E DOBRADIÇAS, UNIDADE.	10	UNID.	180,00	1800,00
220.	328717	PORTA-PAPEL HIGIÊNICO MATERIAL: AÇO INOXIDÁVEL, LARGURA: 13 CM, ALTURA: 7,5 CM, PROFUNDIDADE: 4 CM, CARACTERÍSTICAS ADICIONAIS: CONSTITUÍDO DE PLACA DE ACABAMENTO CIRCULAR. , TIPO: SIMPLES, DIÂMETRO: 5 CM, APLICAÇÃO: PARA ROLO DE 40 M.	20	UNID.	19,90	398,00
221.	373306	PREGO COM CABEÇA MATERIAL: AÇO CARBONO, TIPO PONTA: COMUM, TIPO CABEÇA: LISO, BITOLA: 12 X 12M, QUILOGRAMA.	15	KG	25,00	375,00
222.	214381	PREGO COM CABEÇA MATERIAL: ARAME PARA PREGO, ACABAMENTO SUPERFICIAL: POLIDO, TIPO PONTA: DIAMANTE, TIPO CABEÇA: CÔNICA AXADREZADA, TIPO CORPO: LISO, BITOLA: 16 X 27, QUILOGRAMA.	15	KG	24,00	360,00
223.	333252	PREGO COM CABEÇA MATERIAL: AÇO CARBONO, TIPO PONTA: COMUM, TIPO CABEÇA: LISO, BITOLA: 17 X 21, QUILOGRAMA.	30	KG	28,00	840,00
224.	273199	PREGO COM CABEÇA MATERIAL: ARAME PARA PREGO, ACABAMENTO SUPERFICIAL: POLIDO, TIPO PONTA: DIAMANTE, TIPO CABEÇA: CÔNICA AXADREZADA, TIPO CORPO: LISO, BITOLA: 26 X 84, QUILOGRAMA.	60	KG	31,00	1860,00



PREFEITURA MUNICIPAL DE RIBEIRÃO DO PINHÃO

- ESTADO DO PARANÁ -

CONTROLE
INTERNO
12
PAG

225.	344554	PROTETOR AURICULAR MATERIAL: PVC MATERIAL ALMOFADA: ESPUMA TAMANHO: ÚNICO CARACTERÍSTICAS ADICIONAIS: COM CORDÃO, REUTILIZÁVEL, FORMA DE ESPIRAL.	10	UNID.	9,90	99,00
226.	467256	PROTETOR FACIAL MATERIAL: POLICARBONATO COR: TRANSPARENTE. CARACTERÍSTICAS ADICIONAIS: TIPO VISEIRA, C/ VISOR FIXO TIPO FIXAÇÃO: CARNERIA REGULÁVEL.	10	UNID.	48,00	480,00
227.	452487	RASTELO - ANCINHO JARDINAGEM MATERIAL: CHAPA FERRO, CARACTERÍSTICAS ADICIONAIS: COM CABO MADEIRA, QUANTIDADE DENTES: 22 UN, ALTURA DENTES: 420 MM, LARGURA TOTAL: 320 MM, ESPESSURA DENTES: 3,50 M, UNIDADE.	15	UNID.	48,00	720,00
228.	433616	REATOR COM BASE - REATOR LÂMPADA VAPOR METÁLICO TIPO DESCARGA: ALTA PRESSÃO, VARIAÇÃO TEMPERATURA: MAX. 90 °C, FREQUÊNCIA NOMINAL: 60 HZ, CARACTERÍSTICAS ADICIONAIS: IGNITOR E CAPACITOR INCORPORADOS; PICO TENSÃO 3,5 NORMAS TÉCNICAS: NBR 14305 , TIPO USO: EXTERNO , POTÊNCIA NOMINAL LÂMPADA: 250 W, TENSÃO NOMINAL: 220 V, FATOR POTÊNCIA: > OU = 0,96", UNIDADE.	20	UNID.	175,00	3500,00
229.	341699	REATOR LÂMPADA VAPOR METÁLICO FREQUÊNCIA NOMINAL: 50/60 HZ, TIPO USO: EXTERNO, POTÊNCIA NOMINAL LÂMPADA: 250 W, TENSÃO NOMINAL: 220. UNIDADE.	30	UNID.	135,00	4050,00
230.	324637	REATOR VAPOR SÓDIO/METÁLICO - REATOR LÂMPADA VAPOR METÁLICO FREQUÊNCIA NOMINAL: 50/60 HZ, CARACTERÍSTICAS ADICIONAIS: 1,3A, COM IGNITOR ACOPLADO, TIPO USO: INTERNO, POTÊNCIA NOMINAL LÂMPADA: 250 W, TENSÃO NOMINAL: 220 V, FATOR POTÊNCIA: ALTO. UNIDADE.	50	UNID.	160,00	8000,00
231.	367908	REATOR VAPOR SÓDIO/METÁLICO - REATOR LÂMPADA VAPOR METÁLICO TIPO USO: INTERNO, POTÊNCIA NOMINAL LÂMPADA: 400 W, CARACTERÍSTICAS ADICIONAIS: COM IGNITORE CAPACITOR.	10	UNID.	160,00	1600,00
232.	441194	REBITADOR TIPO ALAVANCA - ALICATE REBITADOR PEÇAS / ACESSÓRIOS MATERIAL CORPO: AÇO, BICOS: 3/32, 1/8, 5/32 E 3/16". TIPO: MANUAL MATERIAL CABO: EMBORRACHADO, UNIDADE	04	UNID.	105,90	423,60
233.	353516	REDUÇÃO ESGOTO - CONEXÃO HIDRÁULICA TIPO: REDUÇÃO EXCÊNTRICA, MATERIAL: PVC - CLORETO DE POLIVINILA, TIPO FIXAÇÃO: SOLDÁVEL, APLICAÇÃO: INSTALAÇÃO SANITÁRIA, BITOLA: 50 X 40 M.	20	UNID.	5,50	110,00
234.	454697	REDUÇÃO ESGOTO - CONEXÃO HIDRÁULICA MATERIAL: PVC - CLORETO DE POLIVINILA, TIPO: BUCHA REDUÇÃO, TIPO FIXAÇÃO: SOLDÁVEL, BITOLA: 100 X 50 M. UNIDADE.	40	UNID.	12,90	516,00
235.	603974	REFLETOR MATERIAL CORPO: ALUMÍNIO, ALTURA: 210 MM, APLICAÇÃO: SISTEMA DE ILUMINAÇÃO, FLUXO LUMINOSO: 18.000 LM, ÂNGULO DE ABERTURA DALENTE: 120° COMPRIMENTO: 70 MM, COR: PRETA, TIPO: RGB 200W, LARGURA: 280 MM, TENSÃO ALIMENTAÇÃO: BIVOLT , TIPO LÂMPADA: MICROLED , GRAU PROTEÇÃO: IP-66 , FORMATO: RETANGULAR, UNIDADE.	30	UNID.	129,90	3897,00
236.	472306	REFLETOR APLICAÇÃO: ILUMINAÇÃO CÊNICA, FLUXO LUMINOSO: 20.000 LM, TENSÃO ALIMENTAÇÃO: BIVOLT, QUANTIDADE LÂMPADAS: 1 UN, TIPO LÂMPADA: LED, POTÊNCIA LÂMPADA: 300 W, FORMATO: RETANGULAR, UNIDADE.	15	UNID.	139,90	2098,50
237.	473614	REFLETOR SOLAR - LUMINÁRIA TIPO: SOLAR, CARACTERÍSTICAS ADICIONAIS: PLACA FOTOVOLTAICA, SENSOR RESISTENTE ÁGUA, POTÊNCIA NOMINAL LÂMPADA: 250 W, TIPO LÂMPADA: LED, UNIDADE.	02	UNID.	45,00	90,00
238.	605605	REGISTRO CAIXA D'ÁGUA - REGISTRO ESFERA MATERIAL: PVC RÍGIDO, APLICAÇÃO: IRRIGAÇÃO, TIPO: VS, TIPO FIXAÇÃO: SOLDÁVEL, BITOLA: 25 MM, UNIDADE.	25	UNID.	19,90	497,50
239.	605607	REGISTRO CAIXA D'ÁGUA - REGISTRO ESFERA MATERIAL: PVC RÍGIDO, APLICAÇÃO: IRRIGAÇÃO, TIPO: MANUAL, CARACTERÍSTICAS ADICIONAIS: COM ANEL DE VEDAÇÃO EM BORRACHA, TIPO FIXAÇÃO: SOLDÁVEL, BITOLA: 50 M, UNIDADE.	25	UNID.	29,90	747,50
240.	299632	REGISTRO PRESSÃO MATERIAL: METAL APLICAÇÃO: MATERIAL HIDRÁULICO DIÂMETRO: 3/4 POL TIPO: MANUAL	10	UNID.	59,90	599,00
241.	313933	RÉGUA PEDREIRO MATERIAL: ALUMÍNIO, COMPRIMENTO: 2", UNIDADE.	30	UNID.	39,90	1197,00
242.	373514	RÉGUA PEDREIRO MATERIAL: ALUMÍNIO, COMPRIMENTO: 3", UNIDADE.	30	UNID.	69,90	2097,00
243.	602254	RELÉ FOTELÉTRICO POTÊNCIA NOMINAL: 1000 w, CARACTERÍSTICAS ADICIONAIS: COM BASE E SUPORTE DE FIXAÇÃO, TENSÃO NOMINAL: BIVOLT 127/220, UNIDADE.	45	UNID.	48,00	2160,00
244.	348629	REPARO VÁLVULA HIDRÁULICA MATERIAL: PLÁSTICO, BITOLA: 1 1/2 POL, CARACTERÍSTICAS ADICIONAIS: USO INTERNO , APLICAÇÃO: VÁLVULA DESCARGA DOCOL RI 484 AP, COMPONENTES: KIT-8	10	UNID.	130,00	1300,00
245.	346233	REPARO VÁLVULA HIDRÁULICA MATERIAL: METAL, TIPO FIXAÇÃO: ROSCÁVEL, BITOLA: 1 1/4 POL, APLICAÇÃO: VÁLVULA DESCARGA HYDRA, MODELO 2511/2515/2516/2517 , COMPONENTES: BORRACHA E GAXETAS, GUARNIÇÃO E MOLA DE AÇO.	10	UNID.	155,00	1550,00

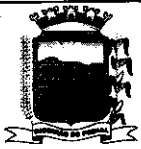

PREFEITURA MUNICIPAL DE RIBEIRÃO DO PINHAL

- ESTADO DO PARANÁ -

CONTROLE
INTERNO
429,00
PAG 13

246.	368730	REPARO SALVA REGISTRO MATERIAL: METAL, ACABAMENTO: CROMADO, DIÂMETRO: 2 POL	10	KIT	42,90	
247.	601173	REPARO TORNEIRA MVS - REPARO VÁLVULA HIDRÁULICA MATERIAL: PVC - CLORETO DE POLIVINILA, COMPONENTES: BORRACHA TIPO TAMPÃO P/VEDAÇÃO, DIAMETRO: 1/2 POL, TIPO REPARO: RETENTOR, TIPO FIXAÇÃO: ROSCÁVEL, UNIDADE.	30	UNID.	27,90	837,00
248.	342671	REPARO TORNEIRA MVS - REPARO VÁLVULA HIDRAULICA REFERÊNCIA: 17991800, MATERIAL: PLÁSTICO E METAL, COMPONENTES: KIT COMPOSTO ANEL ROSCÁVEL E VEDAÇÃO/TRAVA METAL, APLICAÇÃO: LAVATÓRIO DOCOL PRESSMATIC COMPACT, TIPO FIXAÇÃO: ENCAIXE, BITOLA: 3/4 PO, UNIDADE.	30	UNID.	29,90	897,00
249.	227095	RIPA MATERIAL: MADEIRA, ESPÉCIE: EUCALIPTO, COMPRIMENTO: 6,50 M, ESPESSURA: 2 CM, LARGURA: 5 C, UNIDADE.	150	UNID.	25,00	3750,00
250.	239229	ROÇADEIRA MANUAL TIPO MOTOR: GASOLINA POTÊNCIA MOTOR: 3,12 CV/3,07 HP TIPO CORTADCR: LÂMINA AÇO ROTAÇÃO: 12.500 RPM PESO APROXIMADO: 7,70 KG CARACTERÍSTICAS ADICIONAIS: MOTOR 35,2 CC/TANQUE CAPACIDADE 0,58L.	05	UNID.	3.500,00	17500,00
251.	397729	ROLO 1000 LA - ROLO PINTURA PREDIAL MATERIAL: LÃ DE CARNEIRO, COMPRIMENTO: 23 CM, CARACTERÍSTICAS ADICIONAIS: COM CABO, UNIDADE.	60	UNID.	42,90	2574,00
252.	270625	ROLO PINTURA PREDIAL MATERIAL: ESPUMA POLIÉSTER, ALTURA: 5 CM, MATERIAL CABO: PLÁSTICO RESISTENTE, UNIDADE.	50	UNID.	9,90	495,00
253.	270619	ROLO PINTURA PREDIAL MATERIAL: ESPUMA POLIÉSTER, ALTURA: 10 CM, MATERIAL CABO: PLÁSTICO RESISTENTE, UNIDADE.	50	UNID.	25,90	1295,00
254.	250982	ROLO PINTURA PREDIAL MATERIAL: ESPUMA SINTÉTICA, COMPRIMENTO: 15 CM, MATERIAL CABO: PLÁSTICO RESISTENTE, UNIDADE.	50	UNID.	12,90	645,00
255.	250983	ROLO PINTURA PREDIAL MATERIAL: ESPUMA SINTÉTICA, COMPRIMENTO: 9 CM, MATERIAL CABO: PLÁSTICO RESISTENTE", "UNIDADE"	50	UNID.	9,90	495,00
256.	358301	ROLO PINTURA PREDIAL MATERIAL: ESPUMA SINTÉTICA , COMPRIMENTO: 23 CM, CARACTERÍSTICAS ADICIONAIS: COM CABO GAIOLA/GARFO AÇO GALVANIZADO, UNIDADE.	50	UNID.	18,90	945,00
257.	402568	SABRE 36 DENTES - PEÇA / ACESSÓRIO - MOTOSERRA APLICAÇÃO: MOTOSSERRA STIHL TIPO 1: SABRE.	04	UNID.	285,00	1140,00
258.	219422	SAPATA ANDAIME MATERIAL: AÇO CARBONO MODELO: AJUSTÁVEL TRATAMENTO SUPERFICIAL: PINTURA POR IMERSÃO COMPRIMENTO BASE: 10 CM LARGURA BASE: 10 CM ALTURA ROSCA: 30 CM ESPESSURA: 1/4 POL. APLICAÇÃO: ANDAIME FACHADEIRO.	04	UNID.	155,00	620,00
259.	425562	SARRAFO MATERIAL: CEDRO, COMPRIMENTO: 5 M, ESPESSURA: 5 CM, LARGURA: 5 C", "UNIDADE"	150	UNID.	62,00	9300,00
260.	438797	SELANTE FLEXÍVEL - ADESIVO SELANTE ELÁSTICO PRAZO VALIDADE: 12 MESES, COMPOSIÇÃO BÁSICA: POLIURETANO, APLICAÇÃO: VEDAÇÃO, DENSIDADE: 260 G/CM, EMBALAGEM 260 G.	40	UNID.	32,90	1316,00
261.	258719	SENSOR DE PRESENÇA PAREDE - COMPONENTE ELETRONICO - SENSOR INDICADOR DE PRESENÇA POR CELULA INFRAVERMELHA MODELO: LX-20, TENSÃO OPERAÇÃO: 110/220 V, ÁREA DETECÇÃO: 8M/140 GRÁUS, CORRENTE ESTÁTICA: 0,15MA, FUNCIONAMENTO: ALARME, CARACTERÍSTICAS ADICIONAIS: PEQUENO COM SUPORTE, UNIDADE.	12	UNID.	70,00	840,00
262.	475527	SERRA COPO MATERIAL: AÇO RÁPIDO BIMETAL, DIÂMETRO: 30, 35, 45, 56, 65 MM, CARACTERÍSTICAS ADICIONAIS: SUPORTE FIXAÇÃO COMPLETO, BROCAS PILOTO E EXTENSÃO, JOGO.	03	JOGO	242,90	728,70
263.	323874	SERRA COPO MATERIAL: AÇO RÁPIDO BIMETAL, DIÂMETRO: 19MM, 22MM, 29MM, 35MM, 38MM, 44MM, 51MM, 57MM, 64 MM, CARACTERÍSTICAS ADICIONAIS: SUPORTE FIXAÇÃO COMPLETO, BROCAS PILOTO E EXTENSÃO, JOGO.	03	JOGO	630,00	1890,00
264.	438807	SERRA COPO MATERIAL: DIAMANTADA, DIÂMETRO: 25 MM, CARACTERÍSTICAS ADICIONAIS: SUPORTE FIXAÇÃO COMPLETA, BROCAS PILOTO E EXTENSÃO, UNIDADE.	04	UNID.	75,90	303,60
265.	438816	SERRA COPO MATERIAL: DIAMANTADA, DIÂMETRO: 32 MM, CARACTERÍSTICAS ADICIONAIS: SUPORTE FIXAÇÃO COMPLETO, BROCAS PILOTO E EXTENSÃO, UNIDADE.	04	UNID.	69,90	279,60
266.	438809	SERRA COPO MATERIAL: DIAMANTADA, DIÂMETRO: 55 MM, CARACTERÍSTICAS ADICIONAIS: SUPORTE FIXAÇÃO COMPLETO, BROCAS PILOTO E EXTENSÃO, UNIDADE.	04	UNID.	92,00	368,00
267.	423356	SERRA MÁRMORE POTÊNCIA: 1.450 W DIÂMETRO DISCO: 125 MM VOLTAGEM: 127 V.	02	UNID.	500,00	1000,00
268.	602731	SERRA PODA - SERROTE PODA APLICAÇÃO: JARDINAGEM, CARACTERÍSTICAS ADICIONAIS: 8 DENTES POR POLEGADA , COMPRIMENTO LÂMINA: 12" - 304 MM POL, MATERIAL TUBO: AÇO TEMPERADO , FORMATO TUBO: CURVO, UNIDADE.	18	UNID.	51,90	934,20



PREFEITURA MUNICIPAL DE RIBEIRÃO DO PINHÃO

- ESTADO DO PARANÁ -

CONTROLE
INTERNO

PAG 14

269.	328070	SERROTE PROFISSIONAL TIPO: TRAVADO, TAMANHO: 22 POL, TRATAMENTO SUPERFICIAL: TEMPERADO E LIXADO, MATERIAL CABO: MADEIRA, MATERIAL LÂMINA: AÇO ALTO CARBONO, QUANTIDADE DENTES: 8 POR POLEGADA U, UNIDADE.	02	UNID.	90,00	180,00
270.	446182	SHAMPOO - DETERGENTE LIMPEZA VEÍCULO ASPECTO FÍSICO: SEMPASTOSO COMPOSIÇÃO: SHAMPOO AUTOMOTIVO C/ CERA CARACTERÍSTICAS ADICIONAIS: LAVAGEM DE VEÍCULOS E SUPERFÍCIES PINTADAS	600	LITRO	16,90	10140,00
271.	251759	SIFÃO MATERIAL: POLIPROPILENO, APLICAÇÃO: TANQUE PIA LAVATÓRIO E BIDÊ, COR: BRANCA, TIPO HASTE: ADAPTÁVEL, DIÂMETRO ENTRADA: 1 1/2 POL, DIÂMETRO SAÍDA: 40 MM, TIPO CORPO: SANFONADO / FLEXÍVEL, UNIDADE.	130	UNID.	9,90	1287,00
272.	436250	SILICONE ALTA TEMPERATURA - SELANTE ADESIVO ASPECTO FÍSICO: PASTOSO, APLICAÇÃO: VEDAÇÃO EM ALTAS TEMPERATURAS, COR: VERMELHO, CARACTERÍSTICAS ADICIONAIS: TEMPERATURA INTERMITENTE 315°, TEMPO DE CURA 24H, BISNAGA 50 G.	60	UNID.	19,90	1194,00
273.	219176	SOLDA ELÉTRICA - FIO SOLDA PRAZO VALIDADE: 24 MESES, TEOR ESTANHO: 60 PER, TEOR CHUMBO: 40 PER, PERCENTUAL MATERIAL NÚCLEO: 1,20 A 1,60 PER, DIÂMETRO: 1,50 MM, NORMAS TÉCNICAS: ASTM B 32/94 , MATERIAL NÚCLEO: FLUXO, CARRETEL 500 G.	10	UNID.	120,00	1200,00
274.	259206	SOLUPAN - DESENGRAXANTE ASPECTO FÍSICO: LÍQUIDO VISCOSO COMPOSIÇÃO: DODECILBENZENOSULFONATO DE SÓDIO CARACTERÍSTICAS ADICIONAIS: LÍQUIDO CONCENTRADO, BASE ALCALINA, SOLÚVEL EM APLICAÇÃO: LIMPADOR VEÍCULO AUTOMOTIVO	800	LITROS	9,00	7200,00
275.	605624	SOLVENTE - DILUENTE TINTA ASPECTO FÍSICO: LÍQUIDO, COR: INCOLOR, CARACTERÍSTICAS ADICIONAIS: GALÃO 5 L. , COMPOSIÇÃO: ETANOL, TOLUENO, METILELILCETONA, 2 - BUTANOL, UNIDADE.	30	UNID.	98,00	2940,00
276.	259735	SOLVENTE ASPECTO FÍSICO: LÍQUIDO APLICAÇÃO: DILUIÇÃO TINTA EPOXI. 05 LITROS	05	UNID.	210,00	1050,00
277.	449909	SOPRADOR ACIONAMENTO: GASOLINA, VOLUME AR: 29 M3/MIN, APLICAÇÃO: REMOÇÃO DE FOLHAS DE ÁRVORES, TIPO: PORTÁTIL, CARACTERÍSTICAS ADICIONAIS: MOTOR 2 TEMPOS , POTÊNCIA: 2.5 HP, VELOCIDADE: 7.200 RP, UNIDADE.	02	UNID.	2900,00	5800,00
278.	402152	SOQUETE LÂMPADA MATERIAL: BAQUELITE, CARACTERÍSTICAS ADICIONAIS: COM RABICHO E À PROVA D'ÁGUA, TIPO BASE: E-27 , TENSÃO NOMINAL: 110/220 V, TIPO LÂMPADA: INCANDESCENTE" , "UNIDADE"	65	UNID.	8,00	520,00
279.	259845	SUORTE PORTA-PAPEL MATERIAL: POLIESTIRENO, FORMATO: REDONDO, COMPRIMENTO: 125 MM, APLICAÇÃO: PORTA-PAPEL HIGIÊNICO.	20	UNID.	25,90	518,00
280.	254154	TÁBUA - MADEIRA CONSTRUÇÃO ESPESSURA: 2,50 CM, TIPO MADEIRA: PINUS, LARGURA: 25 CM, CARACTERÍSTICAS ADICIONAIS: SEM TRATAMENTO, FORMATO: TÁBUA, METRO.	60	UNID.	25,00	1500,00
281.	272085	TÁBUA - MADEIRA CONSTRUÇÃO APLICAÇÃO: CONSTRUÇÃO CIVIL, COMPRIMENTO: 3 M, ESPESSURA: 2,5 CM, TIPO MADEIRA: PINUS , LARGURA: 30 CM, FORMATO: TÁBUA, UNIDADE	60	UNID.	35,00	2100,00
282.	397139	TÁBUA - MADEIRA CONSTRUÇÃO COMPRIMENTO: 230 MM, ESPESSURA: 40 MM, TIPO MADEIRA: PINUS, LARGURA: 40 MM, CARACTERÍSTICAS ADICIONAIS: 7 FUROS , FORMATO: CEPO, METRO.	60	UNID.	40,00	2400,00
283.	471799	TÁBUA BEIRAL - TÁBUA MADEIRA ESPÉCIE: PINHO, ESPESSURA: 25 MM, LARGURA: 20 C, METRO	30	UNID.	20,00	600,00
284.	436599	TÁBUA BEIRAL - TÁBUA MADEIRA ESPÉCIE: CEDRO, LARGURA: 30 CM, ESPESSURA: 7 CM, TIPO ACABAMENTO: BRUTA, METRO	30	UNID.	20,00	600,00
285.	441805	TEE - CONEXÃO HIDRÁULICA MATERIAL: PVC - CLORETO DE POLIVINILA, APLICAÇÃO: INSTALAÇÕES ESGOTO , TIPO: TÊ , TIPO FIXAÇÃO: PONTA E BOLSA , BITOLA: 100 M, UNIDADE.	15	UNID.	14,90	223,50
286.	271399	TEE DOLDÁVEL - CONEXÃO HIDRÁULICA MATERIAL: PVC - CLORETO DE POLIVINILA, APLICAÇÃO: INSTALAÇÕES PREDIAIS ÁGUA FRIA, BITOLA LADO SOLDÁVEL: 50 MM, TIPO: TÊ, TIPO FIXAÇÃO: SOLDÁVEL, UNIDADE	30	UNID.	10,90	327,00
287.	449525	TELA METÁLICA MATERIAL: ARAME GALVANIZADO TIPO TELA: GALINHEIRO DIÂMETRO FIO: Nº 24. ALTURA: 1,00 M	20	MTS.	400,00	8000,00
288.	237554	TELHA MATERIAL: FIBROCIMENTO, COMPRIMENTO: 244 CM, ESPESSURA: 6 MM, TIPO: ONDULADA , LARGURA: 110 C" , "UNIDADE"	200	UNID.	67,90	13580,00
289.	275848	TELHA MATERIAL: FIBRA DE VIDRO. TIPO: ONDULADA COMPRIMENTO: 244 CM LARGURA: 110 CM COR: INCOLOR. CARACTERÍSTICAS ADICIONAIS: TRANSLÚCIDA.	80	UNID.	140,00	11200,00
290.	299071	TELHA TRANSLUCIDA DE POLIPROPILENO BRANCO - TELHA MATERIAL: POLIPROPILENO. COMPRIMENTO: 600 CM LARGURA: 107 CM.	35	UNID.	379,00	13265,00
291.	603798	TELÃO - TELHA MATERIAL: FIBROCIMENTO, ACABAMENTO SUPERFICIAL: SEM AMIANTO, COM TECNOLOGIA CRFS (CIMENTO REFORÇADO, COMPRIMENTO: 4,60 M, ESPESSURA: 8 MM, TIPO: CALHETÃO 90 , LARGURA: 1 " , UNIDADE.	80	UNID.	300,00	24000,00

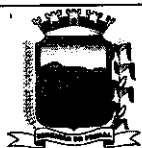

PREFEITURA MUNICIPAL DE RIBEIRÃO DO PINHAL - ESTADO DO PARANÁ -

CONTROLE
INTERNO

292.	216974	TELHA DUPLAN - TELHA MATERIAL: CERÂMICA, ACABAMENTO SUPERFICIAL: ESMALTADO, RENDIMENTO: 18 UN/M2, TOLERÂNCIA ABSORÇÃO ÁGUA: 12,50 PER, TOLERÂNCIA ABSORÇÃO CALOR: BAIXA, COMPRIMENTO: 39 CM, COR: PRETA, TIPO: ROMANA, LARGURA: 22 C, UNIDADE.	6000	UNID.	3,00	18000,00
293.	429418	TERMINAL TORÇÃO - CONECTOR ELÉTRICO MATERIAL: POLIPROPILENO COM MOLA CÔNICA EM AÇO ZINCADO, TIPO: TORÇÃO, TENSÃO NOMINAL: 600 V, CARACTERÍSTICA CONDUTOR: FIO - 0,75MM², UNIDADE.	100	UNID.	2,00	200,00
294.	453671	TERMINAL - TAMPA CONDULETE MATERIAL: TERMOPLÁSTICO, COR: CINZA, TAMANHO: 4 X 2 POL, CARACTERÍSTICAS ADICIONAIS: 1 MÓDULO RJ11, COM ANEL, "UNIDADE"	100	UNID.	7,00	700,00
295.	336474	TERMINAL - TAMPA CONDULETE MATERIAL: PVC, APLICAÇÃO: CONECTOR RJ45, COR: CINZA, BITOLA: 3/4 PO, UNIDADE	100	UNID.	5,00	500,00
296.	483878	TESOURA PODA COMPRIMENTO: CERCA 20 CM, CARACTERÍSTICAS ADICIONAIS: COM MOLA, COMPRIMENTO LÂMINA: CERCA 6,5 CM, MATERIAL CABO: PLÁSTICO, MATERIAL LÂMINA: AÇO INOXIDÁVEL, UNIDADE.	03	UNID.	45,00	135,00
297.	287375	TIJOLO MATERIAL: BARRO COZIDO, QUANTIDADE FUROS: 6 UN, COMPRIMENTO: 18 CM, ESPESSURA: 10 CM, TIPO: FURADO, LARGURA: 15 CM, CARACTERÍSTICAS ADICIONAIS: PRIMEIRA QUALIDADE, "UNIDADE"	1500 0	UNID.	1,55	23250,00
298.	245176	TIJOLO MATERIAL: CERÂMICA, APLICAÇÃO: CONSTRUÇÃO CIVIL, COMPRIMENTO: 23 CM, ESPESSURA: 5 CM, TIPO: MACIÇO, LARGURA: 11 C, "UNIDADE"	1800 0	UNID.	1,20	21600,00
299.	350610	TIMER - TEMPORIZADOR APLICAÇÃO: CONTROLE DE EQUIPAMENTOS, ESCALA: 0 A 24 HORAS, TIPO: ELETRÔNICO, CARACTERÍSTICAS ADICIONAIS: MÍNIMO 8 CONEXÕES ENTRE DIAS OU GRUPOS DIAS SEMANA, ALIMENTAÇÃO: 110/220 VC, "UNIDADE"	10	UNID.	79,90	799,00
300.	450439	TINTA ACRÍLICA ASPECTO FÍSICO: LÍQUIDO VISCOSO, COMPONENTES: ÁGUA, RESINA ACRÍLICA E PIGMENTOS, TIPO ACABAMENTO: FOSCO, COR: BRANCA, CARACTERÍSTICAS ADICIONAIS: RENDIMENTO 500 M2/LATA 18 LT PROTEÇÃO ANTIFUNGO, UNIDADE - PREMIUM.	120	LATA	350,00	42000,00
301.	458688	TINTA EPÓXI - TINTA INDUSTRIAL TIPO: EPÓXI APLICAÇÃO: INTERNA. TIPO ACABAMENTO: BRILHANTE MÉTODO APLICAÇÃO: ROLO, PINCEL E PISTOLA SUPERFÍCIE APLICAÇÃO: PISO. 18 LITROS	28	LATA	360,00	10080,00
302.	322769	TINTA ESMALTE MATERIAL: TINTA À BASE DE RESINAS ALQUÍDICAS/PIGMENTOS, RENDIMENTO: 40 A 50 M2/GL/DEMÃO, MÉTODO APLICAÇÃO: ROLO/PINCEL E PISTOLA, TIPO ACABAMENTO: BRILHANTE, DILUENTE INDICADO: AGUARRÁS, TIPO: SINTÉTICA, GALÃO 3.6 L PREMIUM.	75	GALÃO	150,00	11250,00
303.	390022	TINTA NEUTROL - IMPERMEABILIZANTE COMPOSIÇÃO BÁSICA: EMULSÃO ASFÁLTICA APLICAÇÃO: LAJES /CAIXA D'ÁGUA /PISCINAS /MARQUISES, ETC. COR: PRETA. CARACTERÍSTICAS ADICIONAIS: PASTOSO. 18 LITROS	10	LATA	350,00	3500,00
304.	458674	TINTA DEMARCAÇÃO - BASE: SOLVENTE TIPO: FOSCO. CARACTERÍSTICAS ADICIONAIS: RESISTENTE À ABRASÃO E INTEMPÉRIES MÉTODO APLICAÇÃO: ROLO, PINCEL E PISTOLA APLICAÇÃO: MARCAÇÃO FAIXAS EM PISO, ASFALTO E SINALIZAÇÃO. 18 LITROS	60	LATA	580,00	34800,00
305.	401798	TINTA PISO - TINTA APLICAÇÃO: COMPOSIÇÃO DIGITAL, PAREDES E PISOS CARACTERÍSTICAS ADICIONAIS: PIGMENTOS, SUBSTÂNCIA ADESIVA, PARA RECORTE. 18 LITROS. PREMIUM.	20	LATA	300,00	6000,00
306.	473385	TOMADA MODELO: DUPLA, CORRENTE NOMINAL: 10", UNIDADE. 03 POLOS	45	UNID.	10,00	450,00
307.	344966	TOMADA TELEFONE MATERIAL: PLÁSTICO, APLICAÇÃO: PARA RJ 11, PADRÃO: TELEBRÁS, QUANTIDADE PINOS: 4", UNIDADE.	10	UNID.	15,00	150,00
308.	390298	TOMADA UNIVERSAL - TOMADA REFERÊNCIA: IRIEL DUALE 1615, MATERIAL: PVC RÍGIDO, MODELO: UNIVERSAL, NÚMERO PÓLOS: 2 P + T, APLICAÇÃO: INSTALAÇÃO ELÉTRICA, CORRENTE NOMINAL: 10 A, TIPO: TRIPOLAR, FORMATO CORPO: RETANGULAR, CARACTERÍSTICAS ADICIONAIS: COM ESPELHO 4" X 2", NORMAS TÉCNICAS: ABNT 14136, COR CORPO: BRANCA, TENSÃO NOMINAL: 250 V, NÚMERO CONTATO: 3 UN, FORMATO CONTATO: REDONDO, POSIÇÃO RELATIVA: EMBUTIR", UNIDADE	40	UNID.	10,00	400,00
309.	473385	TOMADA UVW - TOMADA MODELO: DUPLA, CORRENTE NOMINAL: 10A	40	UNID.	11,00	440,00
310.	460970	TOMADA UVW - TOMADA MODELO: SIMPLES, TIPO: EXTERNA, COR CORPO: BRANCA, CORRENTE NOMINAL: 20 A, TENSÃO NOMINAL: 250 V, CARACTERÍSTICAS ADICIONAIS: SISTEMA X, 2 PINOS + TERRA, NORMAS TÉCNICAS: NBR 14136, APLICAÇÃO: INSTALAÇÃO ELÉTRICA, MATERIAL: TERMOPLÁSTICO	40	UNID.	12,00	480,00
311.	301739	TORNEIRA MATERIAL CORPO: METAL TIPO: TANQUE, DIÂMETRO: 3/4 POL, ACABAMENTO SUPERFICIAL: CROMADO, CARACTERÍSTICAS ADICIONAIS: MÉDIA, COMPRIMENTO: 18 CM	30	UNID.	90,00	2700,00



PREFEITURA MUNICIPAL DE RIBEIRÃO DO PINHAL

- ESTADO DO PARANÁ -

CONTROLE
INTERNO

312.	482762	TORNEIRA MATERIAL CORPO: METAL CROMADO, TIPO: MESA, DIÂMETRO: 1,2 POL, CARACTERÍSTICAS ADICIONAIS: COM BICA MÓVEL LONGA E BICO AREJADOR, APLICAÇÃO: INSTALAÇÃO HIDRÁULICA, COR: PRATEADA, UNIDADE	60	UNID.	90,00	5400,00
313.	384647	TORNEIRA MATERIAL CORPO: PVC, APLICAÇÃO: JARDIM, CARACTERÍSTICAS ADICIONAIS: COM BICO, DIÂMETRO: 3/4 PO, UNIDADE.	110	UNID.	6,90	759,00
314.	253944	TORNEIRA MATERIAL CORPO: AÇO INOXIDÁVEL CROMADO, APLICAÇÃO: BANCADA, CARACTERÍSTICAS ADICIONAIS: BICA MÓVEL PARA BANCADA GIRATÓRIA, TIPO PESCOÇO DE, DIÂMETRO: 1/2 POL, TIPO: PIA", UNIDADE.	60	UNID.	75,00	4500,00
315.	249985	TORQUÊS MATERIAL CORPO: AÇO FORJADO E TEMPERADO, TIPO ACABAMENTO: OXIDADO, TIPO: ARMADOR, TAMANHO: 12 POL, CARACTERÍSTICAS ADICIONAIS: MEIO CORTE, MANDÍBULAS LIXADAS, PESO: 575, UNIDADE.	12	UNID.	65,00	780,00
316.	293841	TOUCA TIPO: SAIA MATERIAL: TECIDO DE ALGODÃO TRATADO COM TEFLON APLICAÇÃO: PROTEGER A CABEÇA, PESCOÇO E OMBROS CARACTERÍSTICAS ADICIONAIS: HIDROREPELENTE À NÉVOA AGROTÓXICA OU QUÍMICA, SAIA. PARA ROÇADEIRA.	10	UNID.	50,00	500,00
317.	404306	TRILHO MATERIAL: ALUMÍNIO COMPRIMENTO: 2 M TIPO: "U" CARACTERÍSTICAS ADICIONAIS: ROLDANA AÇO / NYLON, ROLAMENTO, PARAFUSO, PLACA, FREIOS. PARA PORTA DE CORRER ROLDANA APARENTE 2 METROS ATÉ 100 KG	03	KIT	350,00	1050,00
318.	485779	TRINCHA MATERIAL CERDAS: SINTÉTICA, TAMANHO: 1 1/2 POL, MATERIAL CABO: PLÁSTICO, UNIDADE	30	UNID.	9,90	297,00
319.	282512	TRINCHA MATERIAL CERDAS: PÉLO DE MARTA, TAMANHO: 4 POL, TIPO CABO: CURTO, MATERIAL CABO: MADEIRA", "UNIDADE"	35	UNID.	15,90	556,50
320.	478058	TUBO CONCRETO DIÂMETRO NOMINAL: 200 MM COMPRIMENTO: 1 M ESPESSURA: 30 MM TIPO: VIBRO-PRESAGEM APLICAÇÃO: SISTEMA SANEAMENTO BÁSICO ÁGUAS PLUVIAIS	200	UNID.	35,00	7000,00
321.	478059	TUBO CONCRETO DIÂMETRO NOMINAL: 300 MM COMPRIMENTO: 1 M ESPESSURA: 30 MM TIPO: VIBRO-PRESAGEM APLICAÇÃO: SISTEMA SANEAMENTO BÁSICO ÁGUAS PLUVIAIS	200	UNID.	100,00	20000,00
322.	461059	TUBO CONCRETO DIÂMETRO NOMINAL: 800 MM COMPRIMENTO: 1,5 M ESPESSURA: 72 MM TIPO: VIBRO-PRESAGEM APLICAÇÃO: SISTEMA SANEAMENTO BÁSICO ÁGUAS PLUVIAIS CARACTERÍSTICAS ADICIONAIS: COM FERRO E BOLSA.	200	UNID.	390,00	78000,00
323.	302157	TUBO HIDRÁULICO MATERIAL: PVC RÍGIDO, APLICAÇÃO: TUBULAÇÃO DE ÁGUA, DIÂMETRO: 100 MM, TIPO: PBA, CARACTERÍSTICAS ADICIONAIS: JUNTA ELÁSTICA INTEGRADA, DIÂMETRO EXTERNO: 110 M, TUBO 6 M.	100	UNID.	90,00	9000,00
324.	481432	TUBO HIDRÁULICO MATERIAL: PVC, DIÂMETRO: 25 MM, TIPO: SOLDÁVEL, TUBO 6 M.	50	BARRA	30,00	1500,00
325.	407375	TUBO HIDRÁULICO MATERIAL: PVC, APLICAÇÃO: TUBULAÇÃO DE ÁGUA, DIÂMETRO: 50 MM, TIPO: SOLDÁVEL, NORMAS TÉCNICAS: ABNT EB-892, TUBO 6 M.	50	BARRA	70,00	3500,00
326.	404582	VÁLVULA DESCARGA MATERIAL: METAL TRATAMENTO SUPERFICIAL: CROMADO BITOLA: 1 1/4 POL APLICAÇÃO: VASO SANITÁRIO CARACTERÍSTICAS ADICIONAIS: HIDRA MAX 2550 DN32	10	UNID.	360,00	3600,00
327.	256279	VÁLVULA MATERIAL: LATÃO, APLICAÇÃO: DESCARGA SANITÁRIA, TIPO: COMPLETA, TRATAMENTO SUPERFICIAL: CROMADA, BITOLA: 1 1/2 PO, UNIDADE.	20	UNID.	168,00	3360,00
328.	358267	VÁLVULA ESCOAMENTO MATERIAL: METAL CROMADO DIÂMETRO: 3/4 POL COMPONENTES: COM LADRÃO PARA LAVATÓRIO CARACTERÍSTICAS ADICIONAIS: LONGO. APLICAÇÃO: LAVATÓRIO.	20	UNID.	26,90	538,00
329.	428958	VÁLVULA ESCOAMENTO MATERIAL: METAL CROMADO DIÂMETRO: 0,57 MM COMPONENTES: COM RALO/COM ADAPTADOR E LIGAÇÃO PARA ESGÓTO. CARACTERÍSTICAS ADICIONAIS: LONGO	20	UNID.	18,90	378,00
330.	411838	VARETA DE SOLDA OXIGÊNIO DE FERRO ESPESSURA MÉDIA - ELETRODO SOLDA MATERIAL INDICADO: FERRO, TIPO CORRENTE: ALTERNADA E CONTÍNUA, COMPRIMENTO: 300 MM, DIÂMETRO: 2,50 M, QUILOGRAMA.	20	UNID.	50,00	1000,00
331.	290185	VARETA DE SOLDA OXIGÊNIO DE METAL ESPESSURA MÉDIA - ELETRODO SOLDA MATERIAL INDICADO: AÇO, TIPO CORRENTE: ALTERNADA E DIRETA, DIÂMETRO: 2,50 MM, FORMA: VARETA, FORMATO: REDONDO, QUILOGRAMA.	20	UNID.	60,00	1200,00
332.	274654	VASO SANITÁRIO MATERIAL: LOUÇA, COR: BRANCA, TIPO: CONVENCIONAL, UNIDADE.	06	UNID.	250,00	1500,00
333.	476381	VASSOURA MATERIAL CERDAS: PET (RECICLADO), MATERIAL CEPA: PLÁSTICO, COMPRIMENTO CEPA: 40 CM, CARACTERÍSTICAS ADICIONAIS: CABO ROSQUEÁVEL, 1,50 M, UNIDADE. TIPO GARI	30	UNID.	85,00	2550,00
334.	242666	VEDANTE TORNEIRA MATERIAL: BORRACHA BITOLA: 3/4 POL	200	UNID.	1,90	380,00
335.	242664	VEDANTE TORNEIRA MATERIAL: PVC. BITOLA: 3/4 POL	200	UNID.	1,00	200,00



PREFEITURA MUNICIPAL DE RIBEIRÃO DO PINHAL - ESTADO DO PARANÁ -



336.	601189	VERNIZ ACABAMENTO: FOSCO, APLICAÇÃO: MADEIRA, COR: INCOLOR, TIPO: MARÍTIMO, CARACTERÍSTICAS ADICIONAIS: DE ACORDO COM A NORMA NBR 14725, GALÃO DE 3,5 L.	20	UNID.	160,00	3200,00
337.	482201	VESTUÁRIO PROTEÇÃO MATERIAL: RASPA DE COURO TAMANHO: ÚNICO COMPONENTES: MANGA LONGA TIPO USO: PROTEÇÃO INDIVIDUAL CARACTERÍSTICAS ADICIONAIS: PALA COM ELÁSTICO NAS COSTAS, TIRA NA CINTURA.	08	UNID.	65,00	520,00
338.	400826	VIDRO LISO - CHAPA DE VIDRO COMPRIMENTO: 1,15 M, ESPESSURA: 3 MM, LARGURA: 0,48 M, CARACTERÍSTICAS ADICIONAIS: METRO QUADRADO	60	M. ²	100,00	6000,00
339.	321896	VIGA MADEIRA CONSTRUÇÃO COMPRIMENTO: 5 M, ESPESSURA: 50 MM, TIPO MADEIRA: MAÇARANDUBA, LARGURA: 120 MM, FORMATO: VIGA, UNIDADE.	50	UNID.	115,00	5750,00
340.	389532	ZARCÃO TEMPO SECAGEM: RÁPIDA, COR: LARANJA, GALÃO 3.6 L	05	GALÃO	120,00	600,00
		TOTAL ESTIMADO				1056467,87

4. Observações gerais

- 4.1. Servidor indicado para fiscalização do contrato/ata: **IRIS REMÍGIO CONDÉ**
- 4.2. Local da Entrega: **SECRETARIA DE OBRAS – RUA ESPÍRITO SANTO S/N. CENTRO.**
- 4.3. Servidor responsável para o recebimento: **IRIS REMÍGIO CONDÉ**

PEDRO PRESTES

Responsável pela Formalização da Demanda

CIENTE:

DARTAGNAN CALIXTO FRAIZ
PREFEITO MUNICIPAL

Em conformidade com a legislação que rege o tema, encaminhe-se à autoridade competente para análise de conveniência e oportunidade para a aquisição/contratação e demais providências cabíveis.

solte 107

man gues

ITEM	QTDE	DESCRIÇÃO	ORC 1	ORC 2	ORC 3	MÉDIA	TOTAL
1	50	ABRACAÇEIRA DE NYLON 4,6MMX210MM COM 100 UNIDADES	R\$ 31,90	R\$ 36,20	R\$ 29,90	R\$ 32,67	R\$ 1.633,33
2	20	ABRACAÇEIRA DE NYLON 12MMX250MM COM 100 UNIDADES	R\$ 26,24	R\$ 24,30	R\$ 22,60	R\$ 24,38	R\$ 487,60
3	50	ABRACAÇEIRA DE NYLON 8MMX300MM COM 100 UNIDADES	R\$ 24,42	R\$ 21,00	R\$ 19,60	R\$ 21,67	R\$ 1.083,67
4	80	ABRACAÇEIRA DE NYLON 2,5MMX200MM COM 100 UNIDADES	R\$ 15,53	R\$ 15,50	R\$ 13,91	R\$ 14,98	R\$ 1.198,40
5	50	ABRACAÇEIRA DE NYLON 6MMX302MM COM 100 UNIDADES	R\$ 23,42	R\$ 20,00	R\$ 18,50	R\$ 20,64	R\$ 1.032,00
6	192	AGUARRÁS 900ML	R\$ 24,90	R\$ 21,90	R\$ 19,51	R\$ 22,10	R\$ 4.243,84
7	10	ALICATE DE CORTE FORÇA DUPLA 6,5	R\$ 59,00	R\$ 48,50	R\$ 45,00	R\$ 50,83	R\$ 508,33
8	4	ARAME FARPADO 400 METROS	R\$ 397,88	R\$ 600,00	R\$ 465,00	R\$ 487,63	R\$ 1.950,51
9	80	ARAME RECOZIDO N.º 16 ROLO DE 01 KG	R\$ 25,27	R\$ 23,20	R\$ 27,18	R\$ 25,22	R\$ 2.017,33
10	6	ARAME LISO PARA CERCA - ROLO 500M - BITOLA 10	R\$ 565,50	R\$ 650,00	R\$ 590,00	R\$ 601,83	R\$ 3.611,00
11	50	ARAME LISO PARA CERCA - ROLO 500M - BITOLA 18	R\$ 150,00	R\$ 205,00	R\$ 230,00	R\$ 195,00	R\$ 9.750,00
12	30	ARAME LISO PARA CERCA - ROLO 500M - BITOLA 14	R\$ 225,00	R\$ 305,00	R\$ 240,00	R\$ 256,67	R\$ 7.700,00
13	150	AREIA GROSSA	R\$ 128,26	R\$ 151,20	R\$ 118,00	R\$ 132,49	R\$ 19.873,00
14	20	BASE PARA RELE FOTOCÉLULA MAGNÉTICO	R\$ 26,00	R\$ 52,90	R\$ 47,80	R\$ 42,23	R\$ 844,67
15	15	BATENTE CEDRILHO 0,80X2,10M.	R\$ 69,75	R\$ 200,00	R\$ 160,70	R\$ 143,48	R\$ 2.152,25
16	120	BÓIA PARA CAIXA D'ÁGUA	R\$ 16,13	R\$ 45,00	R\$ 63,00	R\$ 41,38	R\$ 4.965,20
17	4	BOMBA PULVERIZADORA MANUAL 20 LITROS	R\$ 158,00	R\$ 154,79	R\$ 138,00	R\$ 150,26	R\$ 601,05
18	15	BROCA MULTIIUSO 10MM	R\$ 17,67	R\$ 19,90	R\$ 18,50	R\$ 18,69	R\$ 280,35
19	15	BROCA MULTIIUSO 4MM	R\$ 21,70	R\$ 17,67	R\$ 18,50	R\$ 19,29	R\$ 289,35
20	15	BROCA MULTIIUSO 6MM	R\$ 15,21	R\$ 18,10	R\$ 13,45	R\$ 15,59	R\$ 233,80
21	15	BROCA MULTIIUSO 8MM	R\$ 27,50	R\$ 28,00	R\$ 27,30	R\$ 27,60	R\$ 414,00
22	50	BROCHA PARA PINTURA 154X55MM	R\$ 9,74	R\$ 10,50	R\$ 12,65	R\$ 10,96	R\$ 548,17
23	30	CABO DE AÇO PARA VARAL 1/8 3,2MM 10 METROS	R\$ 29,00	R\$ 30,00	R\$ 35,00	R\$ 31,33	R\$ 940,00
24	6	CABO DE REDE CAT6 CMX COM 305M	R\$ 890,60	R\$ 560,90	R\$ 625,00	R\$ 692,17	R\$ 4.153,00
25	10	CAIXA D'ÁGUA 310 LITROS EM POLIETILENO	R\$ 219,90	R\$ 239,90	R\$ 187,90	R\$ 215,90	R\$ 2.159,00
26	8	CAIXA D'ÁGUA 1000 LITROS EM POLIETILENO	R\$ 358,90	R\$ 400,00	R\$ 423,62	R\$ 394,17	R\$ 3.153,39
27	140	CAIXA DE DESCARGA 06 LITROS COMPLETA	R\$ 34,50	R\$ 50,00	R\$ 50,84	R\$ 45,11	R\$ 6.315,87
28	30	CAIXA EMBUTIR COM TOMADA 20A + 1 DISJUNTOR BIPOLAR.	R\$ 28,63	R\$ 30,50	R\$ 26,60	R\$ 28,58	R\$ 857,30
29	2	CAIXA DE MONTAGEM 50X30X20	R\$ 246,90	R\$ 261,42	R\$ 220,00	R\$ 242,77	R\$ 485,55
30	60	CAL PARA PINTURA 8 KG	R\$ 13,09	R\$ 15,00	R\$ 15,20	R\$ 14,43	R\$ 865,80
31	120	CAL VIRGEM SACO 20KG	R\$ 20,09	R\$ 20,00	R\$ 14,26	R\$ 18,12	R\$ 2.174,00

CONTROLE
DIÁRIO
17

32	30	CÂMARA DE AR PARA CARRINHO DE PEDREIRO	R\$ 18,37	R\$ 29,60	R\$ 24,30	R\$ 24,09	R\$ 722,70
33	40	CANO PVC 150MM 06 METROS	R\$ 218,16	R\$ 230,00	R\$ 222,34	R\$ 223,50	R\$ 8.940,00
34	80	CANO PVC SOLDÁVEL 25MM (3/4) MARROM 06 METROS	R\$ 36,30	R\$ 25,00	R\$ 22,50	R\$ 27,93	R\$ 2.234,67
35	30	CAPA DE SEGURANÇA TAM. GG.	R\$ 21,00	R\$ 45,00	R\$ 52,00	R\$ 39,33	R\$ 1.180,00
36	30	CAPA DE SEGURANÇA TAM. G	R\$ 19,90	R\$ 45,00	R\$ 52,00	R\$ 38,97	R\$ 1.169,00
37	50	CAPA PROTETORA TERMINAL RJ 11	R\$ 0,35	R\$ 1,20	R\$ 0,80	R\$ 0,78	R\$ 39,17
38	200	CAPA PROTETORA TERMINAL RJ 45	R\$ 0,63	R\$ 1,30	R\$ 0,85	R\$ 0,93	R\$ 185,33
39	15	CARRINHO DE PEDREIRO C/RODA E PNEU C /CÂMARA DE AR.	R\$ 193,90	R\$ 400,00	R\$ 458,58	R\$ 350,83	R\$ 5.262,40
40	30	CATRAÇA EM AÇO ZINCADO PARA ARAME LISO	R\$ 9,45	R\$ 13,75	R\$ 11,20	R\$ 11,47	R\$ 344,00
41	8	CAVADEIRA ARTICULADA, CABO MADEIRA 180CM.	R\$ 87,64	R\$ 200,00	R\$ 150,00	R\$ 145,88	R\$ 1.167,04
42	130	CEDRILHO 10	R\$ 12,00	R\$ 70,00	R\$ 31,26	R\$ 37,75	R\$ 4.907,93
43	130	CEDRILHO 08	R\$ 8,60	R\$ 45,00	R\$ 27,60	R\$ 27,07	R\$ 3.518,67
44	600	CERAMICA PARA PISO 45X45	R\$ 19,90	R\$ 35,00	R\$ 39,42	R\$ 31,44	R\$ 18.864,00
45	30	CHUVEIRO ELETRICO TIPO DUCHA 127V.	R\$ 45,24	R\$ 80,00	R\$ 56,80	R\$ 60,68	R\$ 1.820,40
46	600	CIMENTO 50 KG.	R\$ 35,18	R\$ 40,00	R\$ 37,27	R\$ 37,48	R\$ 22.490,00
47	20	COLA MASSA EPOXI ADESIVA 100 GRAMAS.	R\$ 10,50	R\$ 7,92	R\$ 8,50	R\$ 8,97	R\$ 179,47
48	8	COLHER PARA PEDREIRO Nº 8	R\$ 16,35	R\$ 60,00	R\$ 45,15	R\$ 40,50	R\$ 324,00
49	2	CONECTOR DE TORÇÃO ATÉ 10MM² COM 100 UNID.	R\$ 43,50	R\$ 51,70	R\$ 55,00	R\$ 50,07	R\$ 100,13
50	2	CONECTOR DE TORÇÃO 4MM-6MM² COM 100 UNID	R\$ 73,29	R\$ 77,50	R\$ 64,85	R\$ 71,88	R\$ 143,76
51	2	CONECTOR DE TORÇÃO 1,5MM-4MM² COM 100 UNID	R\$ 50,00	R\$ 55,96	R\$ 48,50	R\$ 51,49	R\$ 102,97
52	2	CONECTOR DE TORÇÃO 2,5MM² COM 100 UNID	R\$ 68,90	R\$ 40,19	R\$ 55,00	R\$ 54,70	R\$ 109,39
53	20	CONTACTORA DE ALTA POTÊNCIA 30 AMPS BIFÁSICO	R\$ 251,23	R\$ 361,48	R\$ 300,00	R\$ 304,24	R\$ 6.084,73
54	3	CONTACTORA DE ALTA POTÊNCIA 70 AMPS TRIFÁSICO	R\$ 858,95	R\$ 1.000,00	R\$ 765,00	R\$ 874,65	R\$ 2.623,95
55	10	DESEMPENADEIRA EM MADEIRA	R\$ 25,45	R\$ 30,00	R\$ 19,50	R\$ 24,98	R\$ 249,83
56	30	DISCO DE CORTE PARA LIXA DEIRA.	R\$ 7,25	R\$ 19,25	R\$ 17,20	R\$ 14,57	R\$ 437,00
57	80	DISCO DE POLICORTE ESPECIAL 10X1/8 X FURO 3/4.	R\$ 35,40	R\$ 20,00	R\$ 26,57	R\$ 27,32	R\$ 2.185,87
58	40	DISJUNTOR BIPOLAR 25A	R\$ 40,60	R\$ 45,47	R\$ 52,75	R\$ 46,27	R\$ 1.850,93
59	20	DISJUNTOR TRIPOLAR 50A	R\$ 68,34	R\$ 132,25	R\$ 102,40	R\$ 101,00	R\$ 2.019,93
60	80	DOBRADIÇA CROMADA DIMENSÕES 3"X1/2 COM 3 UNID.	R\$ 46,65	R\$ 81,20	R\$ 82,32	R\$ 70,06	R\$ 5.604,53
61	80	DOBRADIÇA CROMADA DIMENSÕES 3"X 2.1/2 COM 3 UNID.	R\$ 49,99	R\$ 79,50	R\$ 67,51	R\$ 65,67	R\$ 5.253,33
62	5	ELETRODUTO CORRUGADO 1" ROLO 50M	R\$ 178,00	R\$ 90,00	R\$ 72,86	R\$ 113,62	R\$ 568,10
63	5	ELETRODUTO CORRUGADO 1" E 1/4 ROLO 50M	R\$ 169,97	R\$ 269,90	R\$ 265,30	R\$ 235,06	R\$ 1.175,28
64	5	ELETRODUTO CORRUGADO 3/4 ROLO 50M	R\$ 171,11	R\$ 189,99	R\$ 122,00	R\$ 161,03	R\$ 807,11

CONTROLE
DIÁRIO
10

65	5	ELETRUDUTO PVC RÍGIDO ROSQUEAVEL 1" 03 METROS	R\$ 16,90	R\$ 25,72	R\$ 13,99	R\$ 18,87	R\$ 94,35
66	45	ENGATE RÁPIDO PVC 1/2. - SEM PISTOLA	R\$ 6,66	R\$ 5,00	R\$ 4,50	R\$ 5,39	R\$ 242,40
67	20	ENXADA Nº. 35 COM CABO.	R\$ 48,40	R\$ 100,00	R\$ 74,00	R\$ 74,13	R\$ 1.482,67
68	10	ENXADÃO LARGO 2.5 FORJADO COM CABO.	R\$ 63,99	R\$ 79,90	R\$ 67,00	R\$ 70,30	R\$ 702,97
69	5	ESQUADRO METÁLICO PROFISSIONAL 42CM.	R\$ 48,99	R\$ 70,00	R\$ 51,00	R\$ 56,66	R\$ 283,32
70	15	FACÃO LÂMINA AÇO CARBONO	R\$ 49,03	R\$ 39,90	R\$ 26,29	R\$ 38,41	R\$ 576,10
71	40	FERRO 01" 32MM	R\$ 31,98	R\$ 47,90	R\$ 36,96	R\$ 38,95	R\$ 1.557,87
72	60	FERRO 3/8 DE 12 MTS.	R\$ 60,00	R\$ 89,27	R\$ 73,56	R\$ 74,28	R\$ 4.456,60
73	40	FERRO 4/2 DE 12 MTS.	R\$ 16,90	R\$ 21,99	R\$ 15,29	R\$ 18,06	R\$ 722,40
74	6	FERRO DE SOLDA 127 V 70 W	R\$ 59,90	R\$ 50,27	R\$ 46,19	R\$ 52,12	R\$ 312,72
75	60	FERRO VERGALHÃO CA - (1/4)	R\$ 30,40	R\$ 40,00	R\$ 33,56	R\$ 34,65	R\$ 2.079,20
76	100	FERRO VERGALHÃO CA 50 - 8,0MM (5/16)	R\$ 44,90	R\$ 61,90	R\$ 52,80	R\$ 53,20	R\$ 5.320,00
77	80	FERRO VERGALHÃO CA 50 - 16,0MM (5/8)	R\$ 199,90	R\$ 200,00	R\$ 178,00	R\$ 192,63	R\$ 15.410,67
78	20	FIO DE NYLON P/ ROÇADEIRA	R\$ 197,00	R\$ 180,00	R\$ 379,12	R\$ 252,04	R\$ 5.040,80
79	10	FIO FLEXÍVEL 1,5 MMX100M	R\$ 124,90	R\$ 130,00	R\$ 120,00	R\$ 124,97	R\$ 1.249,67
80	10	FIO FLEXÍVEL 10 MMX100M	R\$ 599,00	R\$ 1.000,00	R\$ 665,00	R\$ 754,67	R\$ 7.546,67
81	10	FIO FLEXÍVEL 2,5 MMX100M	R\$ 194,38	R\$ 230,00	R\$ 205,00	R\$ 209,79	R\$ 2.097,93
82	10	FIO FLEXÍVEL 4,0 MMX100M	R\$ 260,58	R\$ 320,00	R\$ 260,00	R\$ 280,19	R\$ 2.801,93
83	10	FIO FLEXÍVEL 6,0 MMX100M	R\$ 387,98	R\$ 500,00	R\$ 450,00	R\$ 445,99	R\$ 4.459,93
84	160	FITA ISOLANTE COM 20 METROS	R\$ 7,00	R\$ 16,00	R\$ 12,00	R\$ 11,67	R\$ 1.866,67
85	100	FITA VEDA ROSCA 18MMX20M	R\$ 9,30	R\$ 20,00	R\$ 12,50	R\$ 13,93	R\$ 1.393,33
86	10	FLANGE CAIXA D'ÁGUA 25MM	R\$ 10,48	R\$ 9,10	R\$ 13,00	R\$ 10,86	R\$ 108,60
87	20	FLANGE CAIXA D'ÁGUA 32 MM	R\$ 14,31	R\$ 26,90	R\$ 20,40	R\$ 20,54	R\$ 410,73
88	20	FLANGE CAIXA D'ÁGUA 50MM	R\$ 19,53	R\$ 42,60	R\$ 25,22	R\$ 29,12	R\$ 582,33
89	30	FOLHA DE SERRINHA DE FERRO	R\$ 11,57	R\$ 15,20	R\$ 16,68	R\$ 14,48	R\$ 434,50
90	800	FORRO PINUS 300X10CM	R\$ 69,90	R\$ 35,00	R\$ 48,00	R\$ 50,97	R\$ 40.773,33
91	5	FURADEIRA DE IMPACTO PROFISSIONAL	R\$ 599,00	R\$ 810,00	R\$ 339,90	R\$ 582,97	R\$ 2.914,83
92	120	GESSO ESTUQUE	R\$ 4,90	R\$ 5,50	R\$ 5,00	R\$ 5,13	R\$ 616,00
93	30	GESSO COLA	R\$ 6,39	R\$ 7,80	R\$ 6,15	R\$ 6,78	R\$ 203,40
94	15	GUARNIÇÃO 7X2,20	R\$ 83,99	R\$ 49,80	R\$ 43,00	R\$ 58,93	R\$ 883,95
95	4	JANELA DE CORRER EM AÇO/ALUMÍNIO	R\$ 451,10	R\$ 379,90	R\$ 278,01	R\$ 369,67	R\$ 1.478,68
96	2	JOGO DE MACHO E COSSINETES COM 40 PEÇAS	R\$ 464,95	R\$ 269,90	R\$ 259,00	R\$ 331,28	R\$ 662,37
97	700	LÂMPADA BULBO DE LED 40W E27 BIVOLT.	R\$ 26,10	R\$ 52,65	R\$ 37,49	R\$ 38,75	R\$ 7.129,71

CONTROLE
INTERNO
19

98	300	LÂMPADA LED TUBULAR T8 1.20CM BIVOLT 18X20,5 WATS.	R\$ 21,75	R\$ 22,00	R\$ 19,70	R\$ 21,15	R\$ 6.345,00
99	160	LÂMPADA LED TUBULAR T8 60CM BIVOLT 9 WATS.	R\$ 11,00	R\$ 20,00	R\$ 15,00	R\$ 15,33	R\$ 2.453,33
100	300	LÂMPADA DE VAPOR METÁLICO 250W 220V TUBULAR E40	R\$ 52,38	R\$ 60,00	R\$ 49,40	R\$ 53,93	R\$ 16.178,00
101	6	LAVADORA DE ALTA PRESSÃO.	R\$ 1.099,00	R\$ 1.097,69	R\$ 1.200,00	R\$ 1.132,23	R\$ 6.793,38
102	50	LIMA PARA ENXADA N.º 08	R\$ 20,00	R\$ 20,00	R\$ 18,00	R\$ 19,33	R\$ 966,67
103	10	LINHA NYLON TRANÇADA PARA PEDREIRO - 100 METROS	R\$ 16,40	R\$ 15,90	R\$ 9,42	R\$ 13,91	R\$ 139,07
104	200	LIXA D'ÁGUA N.º 60.	R\$ 2,65	R\$ 2,00	R\$ 2,00	R\$ 2,22	R\$ 443,33
105	200	LIXA D'ÁGUA N.º 80	R\$ 2,09	R\$ 2,00	R\$ 2,00	R\$ 2,03	R\$ 406,00
106	150	LIXA EM FOLHA PARA PAREDE OU MADEIRA N.º120	R\$ 1,30	R\$ 1,00	R\$ 2,00	R\$ 1,43	R\$ 215,00
107	2	LONA PLÁSTICA PRETA DE 200 MICRAS 8X100 METROS	R\$ 1.029,00	R\$ 1.323,00	R\$ 959,43	R\$ 1.103,81	R\$ 2.207,62
108	2	LONA PLÁSTICA, 150 MICRAS, PRETA - 4X100 METROS	R\$ 643,18	R\$ 217,01	R\$ 441,00	R\$ 433,73	R\$ 867,46
109	1000	LUVA DE SEGURANÇA	R\$ 16,10	R\$ 16,90	R\$ 16,89	R\$ 16,63	R\$ 16.630,00
110	8	MANGUEIRA JARDIM SILICONADA LARANJA 1/2 - 100 METROS.	R\$ 429,42	R\$ 680,00	R\$ 498,24	R\$ 535,89	R\$ 4.287,09
111	10	MARRETA OITAVADA DE 2000 GRAMAS	R\$ 39,30	R\$ 53,66	R\$ 47,20	R\$ 46,72	R\$ 467,20
112	7	MARTELETE ROTATIVO ROMPEDOR COM PONTEIRA E BROCA.	R\$ 1.010,68	R\$ 1.000,00	R\$ 631,04	R\$ 880,57	R\$ 1.761,15
113	1	GERADOR DE ENERGIA - 8KVA = BIFÁSICO, A GASOLINA.	R\$ 4.589,10	R\$ 9.092,00	R\$ 5.278,94	R\$ 6.320,01	R\$ 6.320,01
114	30	MASSA ACRÍLICA BARRICA 20KG	R\$ 115,99	R\$ 120,10	R\$ 80,10	R\$ 105,40	R\$ 3.161,90
115	33	MASSA CORRIDA PVA BARRICA 18KG	R\$ 64,99	R\$ 45,10	R\$ 34,07	R\$ 48,05	R\$ 1.585,76
116	500	MEIA CANA 2CMX2CM - 3 METROS	R\$ 13,08	R\$ 21,06	R\$ 12,43	R\$ 15,52	R\$ 7.761,67
117	500	MEIA CANA 3CMX3CM - 3 METROS	R\$ 20,99	R\$ 35,90	R\$ 26,79	R\$ 27,89	R\$ 13.946,67
118	20	PÁ AJUNTADORA QUADRADA N.º 3 COM CABO	R\$ 49,40	R\$ 40,00	R\$ 42,70	R\$ 44,03	R\$ 880,67
119	15	PÁ CORTADEIRA DE BICO 210X275MM C/ CABO.	R\$ 73,87	R\$ 100,00	R\$ 55,00	R\$ 76,29	R\$ 1.144,35
120	40	PAINEL PLAFON LED 25W 24W SOBREPOR	R\$ 53,00	R\$ 47,40	R\$ 35,20	R\$ 45,20	R\$ 1.808,00
121	3	PARAFUSADEIRA	R\$ 194,90	R\$ 299,00	R\$ 235,00	R\$ 242,97	R\$ 728,90
122	300	PARAFUSO DE AÇO FIXAÇÃO DE TELHA. 110MM	R\$ 1,18	R\$ 1,35	R\$ 1,50	R\$ 1,34	R\$ 403,00
123	8	PENEIRA DE CAFÉ 70 CM ARO MADEIRA.	R\$ 44,90	R\$ 45,89	R\$ 41,00	R\$ 43,93	R\$ 351,44
124	40	PINCEL 1 ½ POLEGADA - trincha	R\$ 8,70	R\$ 7,90	R\$ 6,40	R\$ 7,67	R\$ 306,67
125	310	PLAFON COM SOQUETE DE LOUÇA BRANCO	R\$ 5,43	R\$ 6,50	R\$ 4,90	R\$ 5,61	R\$ 1.739,10
126	5	PORTA DE ABRIR EM ALUMÍNIO	R\$ 449,90	R\$ 350,00	R\$ 315,00	R\$ 371,63	R\$ 1.858,17
127	10	PORTA DE MADEIRA LISA MEDINDO 2,10X0,80CM.	R\$ 185,00	R\$ 220,00	R\$ 170,25	R\$ 191,75	R\$ 1.917,50
128	60	PREGO 26x84	R\$ 45,00	R\$ 28,10	R\$ 26,38	R\$ 33,16	R\$ 1.989,60
129	30	PREGO 17x21	R\$ 33,00	R\$ 25,00	R\$ 25,00	R\$ 27,67	R\$ 820,00
130	15	PREGO 16x27	R\$ 26,00	R\$ 25,00	R\$ 26,36	R\$ 25,79	R\$ 386,60

CONTROLE
INTERNO
20

15	PREGO 12x12	R\$ 27,56	R\$ 25,00	R\$ 26,36	R\$ 26,31	R\$ 394,60
132	15 RASTELO DE METAL 22 DENTES COM CABO	R\$ 30,94	R\$ 50,00	R\$ 41,71	R\$ 40,88	R\$ 613,25
133	30 REATOR COM BASE 220V 250W VAPOR METALICO EXTERNO	R\$ 140,00	R\$ 220,00	R\$ 185,00	R\$ 181,67	R\$ 5.450,00
134	30 REATOR 220V 250W VAPOR METALICO EXTERNO	R\$ 100,00	R\$ 180,00	R\$ 132,00	R\$ 137,33	R\$ 4.120,00
135	100 REATOR VAPOR METALICO/SÓDIO 250W INTERNO	R\$ 120,00	R\$ 180,00	R\$ 176,20	R\$ 158,73	R\$ 15.873,33
136	4 REBITADOR MANUAL TIPO ALAVANCA RA 450	R\$ 111,90	R\$ 92,00	R\$ 95,00	R\$ 99,63	R\$ 398,53
137	50 REFLETOR LED 200W	R\$ 105,36	R\$ 150,00	R\$ 140,00	R\$ 131,79	R\$ 6.589,33
138	50 REFLETOR LED 300W BIVOLT.	R\$ 175,50	R\$ 250,00	R\$ 219,00	R\$ 214,83	R\$ 10.741,67
139	2 REFLETOR SOLAR LED	R\$ 69,80	R\$ 47,49	R\$ 55,00	R\$ 57,43	R\$ 114,86
140	25 REGISTRO CAIXA D'AGUA ESFERA SOLDÁVEL 25MM	R\$ 16,00	R\$ 14,00	R\$ 13,00	R\$ 14,33	R\$ 358,33
141	25 REGISTRO CAIXA D'AGUA ESFERA SOLDÁVEL 50MM	R\$ 28,03	R\$ 31,30	R\$ 22,50	R\$ 27,28	R\$ 681,92
142	30 RÉGUA PEDREIRO EM ALUMÍNIO COM 02 M	R\$ 37,79	R\$ 42,00	R\$ 35,00	R\$ 38,26	R\$ 1.147,90
143	30 RÉGUA PEDREIRO EM ALUMÍNIO COM 03 M	R\$ 54,99	R\$ 98,50	R\$ 45,00	R\$ 66,16	R\$ 1.984,90
144	45 RELE FOTOCELULA MAGNÉTICO	R\$ 33,90	R\$ 52,50	R\$ 46,40	R\$ 44,27	R\$ 1.992,00
145	30 REPARO TORNEIRA MVS 1/2	R\$ 23,90	R\$ 29,99	R\$ 32,00	R\$ 28,63	R\$ 858,30
146	30 REPARO TORNEIRA MVS 3/4	R\$ 24,90	R\$ 27,00	R\$ 39,44	R\$ 30,45	R\$ 913,40
147	300 RIPA DE MADEIRA DE EUCALIPTO 5X2 X6,5M	R\$ 28,34	R\$ 23,10	R\$ 25,00	R\$ 25,48	R\$ 7.644,00
148	60 ROLO 1000 PARA PINTURA COM CABO TAMANHO 23CM.	R\$ 48,40	R\$ 40,00	R\$ 45,00	R\$ 44,47	R\$ 2.668,00
149	65 ROLO ANTIGOTA DE 15CM.	R\$ 9,74	R\$ 10,00	R\$ 12,00	R\$ 10,58	R\$ 687,70
150	60 ROLO ANTIGOTA DE 9CM.	R\$ 6,74	R\$ 8,00	R\$ 10,00	R\$ 8,25	R\$ 494,80
151	60 ROLO DE LÁ SINTÉTICA COM CABO 23CM.	R\$ 22,90	R\$ 13,80	R\$ 17,60	R\$ 18,10	R\$ 1.086,00
152	60 ROLO DE PINTURA ANTIGOTA COM CABO 05CM.	R\$ 11,54	R\$ 9,40	R\$ 10,59	R\$ 10,51	R\$ 630,60
153	60 ROLO DE PINTURA ANTIGOTA COM CABO 10CM.	R\$ 25,74	R\$ 20,79	R\$ 27,52	R\$ 24,68	R\$ 1.481,00
154	200 SARRAFO 5X5 - 5M	R\$ 70,64	R\$ 66,28	R\$ 49,57	R\$ 62,16	R\$ 12.432,67
155	50 SELANTE FLEXIVEL DE PU HÍBRIDO	R\$ 28,90	R\$ 24,00	R\$ 36,53	R\$ 29,81	R\$ 1.490,50
156	15 SENSOR DE PRESENÇA PAREDE COM FOTOCELULA	R\$ 48,08	R\$ 64,38	R\$ 72,00	R\$ 61,49	R\$ 922,30
157	4 SERRA COPO BIMETAL 19 A 64 MM COM 09 PEÇAS	R\$ 777,90	R\$ 604,94	R\$ 573,00	R\$ 651,95	R\$ 2.607,79
158	4 SERRA COPO, 30MM A 65 MM COM 05 PEÇAS	R\$ 242,90	R\$ 227,90	R\$ 250,00	R\$ 240,27	R\$ 961,07
159	4 SERRA COPO DIAMANTADA 25 MM C/ HASTE	R\$ 58,56	R\$ 72,78	R\$ 98,30	R\$ 76,55	R\$ 306,19
160	4 SERRA COPO DIAMANTADA 32 MM C/ HASTE	R\$ 57,00	R\$ 56,90	R\$ 69,43	R\$ 61,11	R\$ 244,44
161	4 SERRA COPO DIAMANTADA 55 MM C/ HASTE	R\$ 99,65	R\$ 94,58	R\$ 79,34	R\$ 91,19	R\$ 364,76
162	18 SERRA DE PODA DE ARVORES MANUAL	R\$ 36,24	R\$ 65,00	R\$ 49,00	R\$ 50,08	R\$ 901,94
163	2 SERROTE PROFSSIONAL 22" COM VÍDEA	R\$ 89,80	R\$ 83,95	R\$ 76,00	R\$ 83,25	R\$ 166,50

CONTROLE
DIÁRIO
21

164	130	SIFÃO SANFONADO MULTIUSO BRANCO PLENA.	R\$ 7,63	R\$ 13,10	R\$ 11,90	R\$ 10,88	R\$ 1.413,97
165	60	SILICONE ALTA TEMPERATURA - 50 GRAMAS	R\$ 18,35	R\$ 23,44	R\$ 20,00	R\$ 20,60	R\$ 1.235,80
166	10	SOLDA ELÉTRICA FIO, 1,5 MM, 50 X 50, 500 Gramas	R\$ 99,89	R\$ 144,41	R\$ 110,49	R\$ 118,26	R\$ 1.182,63
167	30	SOLVENTE 5 LITROS.	R\$ 85,26	R\$ 110,10	R\$ 92,00	R\$ 95,79	R\$ 2.873,60
168	2	SOPRADOR COSTAL	R\$ 3.393,90	R\$ 2.200,00	R\$ 2.898,31	R\$ 2.830,74	R\$ 5.661,47
169	65	SOQUETE PLÁSTICO E27	R\$ 5,09	R\$ 8,00	R\$ 3,50	R\$ 5,53	R\$ 359,45
170	80	TABUA - 0,25 X 25 X 3M	R\$ 24,61	R\$ 30,00	R\$ 26,13	R\$ 26,91	R\$ 2.153,07
171	80	TABUA - 0,25 X 30 X 3M	R\$ 31,90	R\$ 35,80	R\$ 33,00	R\$ 33,57	R\$ 2.685,33
172	80	TABUA - 2,3 X 40 X 3M DE PINUS CAIXARIA PEC.	R\$ 40,39	R\$ 40,00	R\$ 38,00	R\$ 39,46	R\$ 3.157,07
173	300	FELHA MATERIAL FIBROCLMENTO, 2,44CM, LARGURA 110CM	R\$ 49,90	R\$ 85,00	R\$ 65,00	R\$ 66,63	R\$ 19.990,00
174	100	TERMINAL DE TORÇÃO	R\$ 1,99	R\$ 1,50	R\$ 2,00	R\$ 1,83	R\$ 183,00
175	115	TERMINAL RJ 11	R\$ 8,22	R\$ 7,80	R\$ 6,64	R\$ 7,55	R\$ 868,63
176	150	TERMINAL RJ 45	R\$ 4,00	R\$ 3,20	R\$ 3,55	R\$ 3,58	R\$ 537,50
177	3	TESOURA DE PODA INOX 18,5CM	R\$ 36,90	R\$ 41,20	R\$ 44,76	R\$ 40,95	R\$ 122,86
178	15.000	TIJOLOS DE 06 FUROS 18X1 5X10	R\$ 1,50	R\$ 0,60	R\$ 1,06	R\$ 1,05	R\$ 15.800,00
179	18.000	TIJOLOS MACIÇOS COMUNS.	R\$ 0,95	R\$ 0,60	R\$ 1,35	R\$ 0,97	R\$ 17.400,00
180	15	TIMER TEMPORIZADOR	R\$ 97,20	R\$ 80,00	R\$ 71,34	R\$ 82,85	R\$ 1.242,70
181	120	TINTA ACRÍLICA DE 1ª LINHA C/ 18 LITROS - PREMIUM	R\$ 389,99	R\$ 400,00	R\$ 250,00	R\$ 346,66	R\$ 41.599,60
182	75	TINTA ESMALTE SINTÉTICO C/3,6 LTS PREMIUM.	R\$ 139,90	R\$ 150,00	R\$ 143,99	R\$ 144,63	R\$ 10.847,25
183	45	TOMADA DUPLA, 110 A 220 V DE 03 POLOS, 10AMP.	R\$ 9,99	R\$ 15,00	R\$ 10,00	R\$ 11,66	R\$ 524,85
184	10	TOMADA PARA TELEFONE (1 RJ11 + 1 BR).	R\$ 17,79	R\$ 28,30	R\$ 15,00	R\$ 20,36	R\$ 203,63
185	40	TOMADA UNIVERSAL, 110 A 220 V DE 03 POLOS, 10AMP.	R\$ 7,97	R\$ 13,90	R\$ 8,50	R\$ 10,12	R\$ 404,93
186	80	TORNEIRA DE MESA PARA BANHEIRO	R\$ 100,00	R\$ 75,00	R\$ 80,16	R\$ 85,05	R\$ 6.804,27
187	150	TORNEIRA DE PLÁSTICO PRETA DE JARDIM 3/4	R\$ 6,15	R\$ 6,20	R\$ 4,00	R\$ 5,45	R\$ 817,50
188	100	TORNEIRA PARA COZINHA GIRATÓRIA EM AÇO INOX	R\$ 78,90	R\$ 92,10	R\$ 65,00	R\$ 78,67	R\$ 7.866,67
189	12	TORQUES ARMADOR 12"	R\$ 70,32	R\$ 65,40	R\$ 50,90	R\$ 62,21	R\$ 746,48
190	30	TRINCHA PINCEL 1 1/2.	R\$ 8,50	R\$ 8,20	R\$ 7,00	R\$ 7,90	R\$ 237,00
191	35	TRINCHA PINCEL 4 POLEGADAS.	R\$ 17,36	R\$ 20,80	R\$ 14,50	R\$ 17,55	R\$ 614,37
192	100	TUBO PVC 100MM.	R\$ 96,90	R\$ 89,20	R\$ 91,75	R\$ 92,62	R\$ 9.261,67
193	20	VÁLVULA DE DESCARGA	R\$ 252,44	R\$ 129,90	R\$ 114,90	R\$ 165,75	R\$ 3.314,93
194	30	VARETA DE SOLDA OXIGÊNIO DE FERRO ESPESSURA MÉDIA.	R\$ 55,04	R\$ 52,80	R\$ 60,00	R\$ 55,95	R\$ 1.678,40
195	30	VARETA DE SOLDA OXIGÊNIO DE METAL ESPESSURA MÉDIA.	R\$ 50,54	R\$ 72,80	R\$ 65,00	R\$ 62,78	R\$ 1.683,98

CONTROLE INTERNO
12

196	6	VASO SANITARIO DE LOUÇA BRANCO 1ª LINHA	R\$ 201,50	R\$ 330,00	R\$ 230,00	R\$ 253,83	R\$ 1.523,00
197	60	VASSOURA TIPO GARI	R\$ 68,99	R\$ 100,00	R\$ 76,00	R\$ 81,66	R\$ 4.899,80
198	20	VERNIZ RESTAURADOR INCOLOR, 3,6 LITROS	R\$ 171,60	R\$ 146,40	R\$ 155,00	R\$ 157,67	R\$ 3.153,33
199	60	WIDKO LISO 3MM INCOLOR	R\$ 90,00	R\$ 95,00	R\$ 102,00	R\$ 95,67	R\$ 5.740,00
200	50	VIGA DE MADEIRA 5X12X5MTS.	R\$ 139,90	R\$ 109,90	R\$ 88,00	R\$ 112,60	R\$ 5.630,00
201	8	ZARCÃO PARA FERRO 3,6L	R\$ 159,99	R\$ 113,99	R\$ 96,40	R\$ 123,46	R\$ 987,68
202	80	AREIA MÉDIA	R\$ 114,00	R\$ 188,96	R\$ 128,26	R\$ 143,74	R\$ 11.499,20
203	100	PEDRA BRITA 01	R\$ 98,00	R\$ 100,00	R\$ 103,85	R\$ 100,62	R\$ 10.061,67
204	2	ESCALA EXTENSIVA 8 DEGRAUS	R\$ 399,90	R\$ 419,00	R\$ 473,50	R\$ 430,80	R\$ 861,60
205	30	TABUA BEIRAL 20CMX2,5	R\$ 23,09	R\$ 19,50	R\$ 15,00	R\$ 19,20	R\$ 575,90
206	30	TABUA BEIRAL 30X7CM	R\$ 16,00	R\$ 18,70	R\$ 22,00	R\$ 18,90	R\$ 567,00
207	180	CAIBRO 8X6 CM - 06 METROS	R\$ 136,71	R\$ 102,00	R\$ 113,24	R\$ 117,32	R\$ 21.117,00
208	10	FECHADURA INTERNA	R\$ 47,90	R\$ 70,00	R\$ 48,00	R\$ 55,30	R\$ 553,00
209	12.000	TELHA DUPLAN	R\$ 2,60	R\$ 2,79	R\$ 3,00	R\$ 2,80	R\$ 33.560,00
210	80	TELHAO	R\$ 346,40	R\$ 314,90	R\$ 301,25	R\$ 320,85	R\$ 25.668,00
211	50	SACO DE GAL-GOM-20 KG	R\$ 23,39	R\$ 20,00	R\$ 14,26	R\$ 19,22	R\$ 960,83
212	250	SACO DE ARGAMASSA INTERNA COM 20KG	R\$ 22,90	R\$ 17,90	R\$ 23,95	R\$ 21,58	R\$ 5.395,83
213	40	JOELHO ESGOTO 100MM	R\$ 7,90	R\$ 12,60	R\$ 8,48	R\$ 9,66	R\$ 386,40
214	30	JOELHO ESGOTO 50MM	R\$ 4,24	R\$ 5,90	R\$ 3,78	R\$ 4,64	R\$ 139,20
215	40	REDUÇÃO ESGOTO 100X50MM	R\$ 16,50	R\$ 10,00	R\$ 12,70	R\$ 13,07	R\$ 522,67
216	15	LUVA ESGOTO 100MM	R\$ 7,56	R\$ 5,66	R\$ 6,28	R\$ 6,50	R\$ 97,50
217	15	TÊ ESGOTO 100 MM	R\$ 12,91	R\$ 15,72	R\$ 14,33	R\$ 14,32	R\$ 214,80
218	40	JOELHO AZUL 25X1/2 COM BUCHA DE LATÃO	R\$ 11,26	R\$ 9,10	R\$ 8,92	R\$ 9,76	R\$ 390,40
219	30	JOELHO AZUL 25X3/4 COM BUCHA DE LATÃO	R\$ 17,93	R\$ 12,60	R\$ 11,50	R\$ 14,01	R\$ 420,30
220	30	JOELHO MARROM 50MM	R\$ 6,41	R\$ 8,22	R\$ 7,20	R\$ 7,28	R\$ 218,30
221	30	TÊ SOLDÁVEL 50MM	R\$ 12,83	R\$ 23,35	R\$ 11,68	R\$ 15,95	R\$ 478,60
222	60	ANEL VEDAÇÃO 100MM	R\$ 4,83	R\$ 5,19	R\$ 3,00	R\$ 4,34	R\$ 260,40
223	120	CANO DE ESGOTO 150MM - 6 METROS	R\$ 339,00	R\$ 231,50	R\$ 269,90	R\$ 280,13	R\$ 33.616,00
224	50	TUBO SOLDÁVEL 3/4 - 25MM - 6 METROS	R\$ 36,30	R\$ 27,55	R\$ 22,00	R\$ 28,62	R\$ 1.430,83
225	50	TUBO SOLDÁVEL - 50MM - 6 METROS	R\$ 92,27	R\$ 49,90	R\$ 76,39	R\$ 72,85	R\$ 3.642,67
226	12	CAIXA SIFONADA 100MM	R\$ 22,49	R\$ 16,00	R\$ 13,80	R\$ 17,43	R\$ 209,40
227	60	ADESIVO PLÁSTICO PARA TUBOS - 400 GRAMAS	R\$ 32,99	R\$ 32,00	R\$ 23,92	R\$ 29,64	R\$ 1.778,20
228	10	BARRA DE FERRO CA60 - 5/16 POL - 12 METROS	R\$ 42,00	R\$ 78,90	R\$ 46,00	R\$ 55,63	R\$ 556,35

CONTROLE
INTERNO
23

229	10	BARRA DE FERRO CA50 - 4,2MM - 12 METROS	R\$ 18,36	R\$ 32,04	R\$ 25,60	R\$ 253,33
230	200	VEDANTE TORNEIRA - PVC	R\$ 1,00	R\$ 0,93	R\$ 0,80	R\$ 182,00
231	200	VEDANTE TORNEIRA - BORRACHA	R\$ 2,35	R\$ 1,00	R\$ 1,00	R\$ 290,00
232	5	LÂMINA DE CORTE PARA ROÇADEIRA	R\$ 37,00	R\$ 40,00	R\$ 30,99	R\$ 179,98
233	10	CARRETEL PARA ROÇADEIRA	R\$ 69,90	R\$ 74,30	R\$ 59,00	R\$ 677,33
234	2	CORTADORA DE PISO	R\$ 9.219,90	R\$ 11.208,00	R\$ 8.050,00	R\$ 18.985,27
235	15	DISCO DE CORTE PARA CORTADORA DE PISO	R\$ 359,90	R\$ 512,10	R\$ 184,14	R\$ 5.280,70
236	2	ROÇADEIRA MANUAL	R\$ 2.700,00	R\$ 3.500,00	R\$ 3.479,61	R\$ 32.265,37
237	2	SERRA TIPO MAKITA	R\$ 572,20	R\$ 499,90	R\$ 469,56	R\$ 1.027,77
238	8	VESTUÁRIO PROTEÇÃO	R\$ 49,90	R\$ 77,77	R\$ 63,00	R\$ 508,45
239	30	TINTA DEMARCAÇÃO BRANCA - 18 LITROS	R\$ 506,92	R\$ 750,00	R\$ 459,80	R\$ 17.167,20
240	30	TINTA DEMARCAÇÃO AMARELA - 18 LITROS	R\$ 506,92	R\$ 750,00	R\$ 459,80	R\$ 17.167,20
241	100	CABO PP 2X4 - METROS	R\$ 7,24	R\$ 6,59	R\$ 7,10	R\$ 697,67
242	100	CABO PP 2X2,5 - METROS	R\$ 4,40	R\$ 5,23	R\$ 4,95	R\$ 486,00
243	100	CABO PP 2X6 - METROS	R\$ 10,92	R\$ 14,90	R\$ 11,50	R\$ 1.244,00
244	30	PLUG MACHO 10 AMPS	R\$ 4,99	R\$ 9,10	R\$ 5,50	R\$ 195,90
245	45	PLUG MACHO 20 AMPS	R\$ 6,60	R\$ 12,80	R\$ 7,60	R\$ 405,00
246	60	PLUG FEMEA 20 AMPS	R\$ 7,79	R\$ 13,90	R\$ 10,00	R\$ 633,80
247	60	PLUG FEMEA 10 AMPS	R\$ 6,94	R\$ 12,10	R\$ 10,00	R\$ 580,80
248	10	TINTA IMPERMEABILIZANTE TIPO NEUTROL - GALÃO 18 LITROS	R\$ 369,90	R\$ 400,00	R\$ 350,00	R\$ 3.733,00
249	20	TINTA PARA PISO - 18 LITROS	R\$ 322,93	R\$ 300,00	R\$ 295,00	R\$ 6.119,53
250	30	CALHA AÇO ZINCADO	R\$ 207,83	R\$ 185,70	R\$ 126,16	R\$ 5.196,90
251	200	TUBO CONCRETO 800MM	R\$ 418,18	R\$ 395,67	R\$ 350,00	R\$ 77.590,00
252	200	TUBO CONCRETO 300MM	R\$ 93,93	R\$ 100,00	R\$ 115,00	R\$ 20.595,33
253	200	TUBO CONCRETO 200MM	R\$ 36,90	R\$ 32,00	R\$ 42,00	R\$ 7.393,33
254	50	ANDAIME TUBULAR NR 18- 1X1,50, COM ENCAIXE E TRAVAS	R\$ 244,90	R\$ 323,34	R\$ 200,00	R\$ 12.804,00
255	4	SAPATA AJUSTÁVEL PARA ANDAIME - 1 1/4 - AÇO	R\$ 103,90	R\$ 192,89	R\$ 210,00	R\$ 675,72
256	5	TINTA EPOXI - AMARELO - 3,6 LITROS	R\$ 364,30	R\$ 260,00	R\$ 449,95	R\$ 1.790,42
257	9	TINTA EPOXI - AZUL - 3,6 LITROS	R\$ 364,30	R\$ 260,00	R\$ 449,95	R\$ 3.222,75
258	12	TINTA EPOXI - VERMELHO - 3,6 LITROS	R\$ 364,30	R\$ 260,00	R\$ 449,95	R\$ 4.297,00
259	2	TINTA EPOXI - BRANCO - 3,6 LITROS	R\$ 364,30	R\$ 260,00	R\$ 449,95	R\$ 358,08
260	12	FUNDO PARA TINTA EPOXI - GALÃO 3,6 LITROS	R\$ 289,20	R\$ 325,00	R\$ 267,00	R\$ 293,73
261	45	CATALIZADOR PARA TINTA EPOXI - 900 ML	R\$ 77,97	R\$ 43,81	R\$ 62,70	R\$ 61,49

CONTROLE INTERNO

24

R\$ 2.533,80
R\$ 2.700,00

262	5	SOLVENTE TINTA EPOXI - 05 LITROS	R\$ 275,40	R\$ 179,20	R\$ 159,90	R\$ 204,83	R\$ 1.024,17
263	2	MOTOSSERRA MÉDIA - REF STIHL - MS 382	R\$ 4.215,00	R\$ 4.962,54	R\$ 4.365,00	R\$ 4.514,18	R\$ 9.028,36
264	5	SABRE 36 DENTES PARA MOTOSSERRA STIHL	R\$ 299,70	R\$ 259,98	R\$ 290,71	R\$ 283,46	R\$ 1.417,32
265	12	CORRENTE 36 DENTES PARA MOTOSSERRA STIHL	R\$ 118,75	R\$ 105,76	R\$ 125,00	R\$ 116,50	R\$ 1.398,04
266	1	INVERSOR DE CORRENTE ELÉTRICA 24V-110V- 4000W	R\$ 608,99	R\$ 789,99	R\$ 599,00	R\$ 665,99	R\$ 665,99
267	100	CORRENTE ZINCADA 16MM - ELO CURTO - MÉDIA 5,6 KG/ METRO	R\$ 47,16	R\$ 40,34	R\$ 36,85	R\$ 41,45	R\$ 4.145,00
268	35	LIXEIRA DUPLA, ESTILO CONTAINER, 375 LITROS	R\$ 1.079,00	R\$ 990,00	R\$ 969,00	R\$ 1.012,67	R\$ 35.443,33
269	100	TELHA TRANSLUCIDA, MEDINDO APROXIMADAMENTE 2,44 x 1,10 METROS	R\$ 125,00	R\$ 150,07	R\$ 139,99	R\$ 138,35	R\$ 13.835,33
270	35	TELHA TRANSLUCIDA 6X1 METROS	R\$ 420,00	R\$ 310,44	R\$ 398,00	R\$ 376,15	R\$ 13.165,13
271	550	PARAFUSO DE FIXAÇÃO 3/4	R\$ 0,89	R\$ 0,72	R\$ 1,30	R\$ 0,97	R\$ 533,50
272	72	DESENGRIPANTE SPRAY - 300ML	R\$ 7,90	R\$ 10,00	R\$ 8,50	R\$ 8,80	R\$ 633,60
273	32	ESFREGÃO PARA PARABRISA,	R\$ 46,53	R\$ 90,85	R\$ 55,00	R\$ 64,13	R\$ 2.052,05
274	15	FILTRO DE AR PARA ROÇADEIRA STIHL FS220.	R\$ 43,61	R\$ 39,80	R\$ 40,00	R\$ 41,14	R\$ 617,05
275	20	PONTEIRA PARA ROÇADEIRA STIHL FS220	R\$ 272,28	R\$ 209,80	R\$ 198,90	R\$ 226,99	R\$ 4.539,87
276	20	FILTRO DE AR PARA SOPRADOR STIHL BR - 420	R\$ 44,07	R\$ 40,00	R\$ 39,83	R\$ 41,30	R\$ 826,00
277	1	GRAXA NLGI-2 - TAMBOR COM 170 KG	R\$ 3.465,27	R\$ 4.332,50	R\$ 3.350,00	R\$ 3.715,92	R\$ 11.147,77
278	1	GRAXA GL5 PARA ROLAMENTO - EMBALAGEM COM 20 KG	R\$ 624,68	R\$ 749,06	R\$ 696,18	R\$ 689,97	R\$ 2.069,92
279	20	TELA DE ARAME PARA VIVEIRO - FIO 24	R\$ 349,90	R\$ 438,00	R\$ 400,00	R\$ 395,97	R\$ 7.919,33
280	2	MANGUEIRA DE AR DE ALTA PRESSÃO	R\$ 152,03	R\$ 162,10	R\$ 150,00	R\$ 154,71	R\$ 309,42
281	2	MANGUEIRA DE ÁGUA DE ALTA PRESSÃO	R\$ 252,87	R\$ 165,53	R\$ 174,90	R\$ 197,77	R\$ 395,53
282	600	SHAMPOO AUTOMOTIVO	R\$ 17,00	R\$ 15,00	R\$ 12,99	R\$ 15,00	R\$ 8.998,00
283	600	INTERCAP	R\$ 8,00	R\$ 10,05	R\$ 9,40	R\$ 9,15	R\$ 5.490,00
284	600	SOLUPAN	R\$ 7,30	R\$ 8,00	R\$ 9,90	R\$ 8,40	R\$ 5.040,00
285	288	ÓLEO 02 TEMPOS PARA MOTOSSERRA	R\$ 28,90	R\$ 45,80	R\$ 32,30	R\$ 35,67	R\$ 10.272,00
286	240	ÓLEO 04 TEMPOS PARA CORTADOR DE GRAMA	R\$ 22,00	R\$ 25,00	R\$ 29,90	R\$ 25,63	R\$ 6.152,00
287	20	ADAPTADOR ROSCA MARROM 25MM,	R\$ 3,99	R\$ 2,50	R\$ 1,99	R\$ 2,83	R\$ 56,53
288	20	ADAPTADOR ROSCA MARROM 50MM	R\$ 3,32	R\$ 4,40	R\$ 4,79	R\$ 4,17	R\$ 83,40
289	30	ASSENTO SANITÁRIO ALMOFADADO	R\$ 40,90	R\$ 45,00	R\$ 59,99	R\$ 48,63	R\$ 1.458,90
290	30	BUCHA 50X25MM	R\$ 3,46	R\$ 3,35	R\$ 4,50	R\$ 3,77	R\$ 113,10
291	20	CANALETA PVC C/ 10	R\$ 104,40	R\$ 132,20	R\$ 150,00	R\$ 128,87	R\$ 2.577,33
292	15	CAP PVC 25MM	R\$ 1,84	R\$ 1,29	R\$ 1,50	R\$ 1,54	R\$ 23,15
293	15	CAP PVC 50MM	R\$ 8,73	R\$ 6,17	R\$ 4,72	R\$ 6,54	R\$ 88,10
294	15	CAP PVC 40MM.	R\$ 5,43	R\$ 3,00	R\$ 2,21	R\$ 3,55	R\$ 27,40

CONTROLE
PRNO
25

295	10	COTOVELO 50MM	R\$ 6,95	R\$ 4,00	R\$ 3,00	R\$ 4,65	R\$ 46,50
296	10	COTOVELO 40MM	R\$ 5,64	R\$ 5,13	R\$ 4,50	R\$ 5,09	R\$ 50,90
297	10	COTOVELO 90° DE 32MM	R\$ 3,80	R\$ 3,11	R\$ 2,60	R\$ 3,17	R\$ 31,70
298	20	CONECTOR DE PORCELANA	R\$ 25,90	R\$ 17,65	R\$ 12,75	R\$ 18,77	R\$ 375,33
299	10	DISJUNTOR TRIPOLAR 200A	R\$ 516,76	R\$ 412,67	R\$ 293,88	R\$ 407,77	R\$ 4.077,70
300	10	DISJUNTOR TRIPOLAR 150A	R\$ 472,93	R\$ 369,99	R\$ 321,40	R\$ 388,11	R\$ 3.881,07
301	10	DISJUNTOR TRIPOLAR 100A	R\$ 249,90	R\$ 198,26	R\$ 148,00	R\$ 198,72	R\$ 1.987,20
302	20	DOBRADICA 4"X3"X2,5MM	R\$ 40,76	R\$ 63,00	R\$ 51,45	R\$ 51,74	R\$ 1.034,73
303	150	METRO DE FIO DE TELEFONE	R\$ 2,59	R\$ 1,32	R\$ 0,61	R\$ 1,51	R\$ 226,00
304	10	FITA ADESIVA	R\$ 10,00	R\$ 8,94	R\$ 8,80	R\$ 9,25	R\$ 92,47
305	10	FECHADURA PORTA DE FERRO	R\$ 69,87	R\$ 45,90	R\$ 53,00	R\$ 56,26	R\$ 562,57
306	15	FECHADURA COM ESPELHO	R\$ 74,99	R\$ 64,90	R\$ 58,80	R\$ 66,23	R\$ 993,45
307	30	FORRO DE PINOS 10X300M	R\$ 14,20	R\$ 15,60	R\$ 16,00	R\$ 15,27	R\$ 458,00
308	100	FORRO PVC 200 CANELADO 8MM.	R\$ 33,00	R\$ 28,95	R\$ 25,41	R\$ 29,12	R\$ 2.912,00
309	20	INTERRUPTOR 1 TS	R\$ 9,90	R\$ 5,57	R\$ 12,82	R\$ 9,43	R\$ 188,60
310	20	INTERRUPTOR 2 TS	R\$ 17,71	R\$ 13,90	R\$ 15,99	R\$ 15,87	R\$ 317,33
311	20	INTERRUPTOR TRIPLO.	R\$ 24,90	R\$ 18,50	R\$ 15,48	R\$ 19,63	R\$ 392,53
312	10	INTERRUPTOR DUPLO.	R\$ 25,74	R\$ 21,19	R\$ 19,57	R\$ 22,17	R\$ 221,67
313	15	INTERRUPTOR SIMPLES.	R\$ 10,78	R\$ 12,50	R\$ 10,66	R\$ 11,31	R\$ 169,70
314	100	ISOLADOR ROLDANA	R\$ 0,50	R\$ 0,42	R\$ 0,40	R\$ 0,44	R\$ 44,00
315	10	JOELHO ¾	R\$ 7,58	R\$ 6,37	R\$ 5,84	R\$ 6,60	R\$ 65,97
316	10	JOELHO ¼	R\$ 4,01	R\$ 2,89	R\$ 3,09	R\$ 3,33	R\$ 33,30
317	60	LÂMPADA 60CM	R\$ 20,51	R\$ 16,10	R\$ 15,25	R\$ 17,29	R\$ 1.037,20
318	40	LÂMPADA FLUORESCENTE	R\$ 43,07	R\$ 37,80	R\$ 34,00	R\$ 38,29	R\$ 1.531,60
319	100	LÂMPADA LED 20 W,	R\$ 16,48	R\$ 14,90	R\$ 13,41	R\$ 14,93	R\$ 1.493,00
320	20	LUVA DE PVC SD 25MM	R\$ 2,34	R\$ 1,50	R\$ 1,35	R\$ 1,73	R\$ 34,60
321	10	LUZ DE SISTEMA X2X4	R\$ 4,77	R\$ 2,50	R\$ 1,32	R\$ 2,86	R\$ 28,63
322	5	MANGUEIRA FLEXÍVEL	R\$ 68,00	R\$ 42,90	R\$ 55,00	R\$ 55,30	R\$ 276,50
323	10	MIOLO DE FECHADURA	R\$ 36,90	R\$ 25,80	R\$ 24,81	R\$ 29,17	R\$ 291,70
324	20	ORGANIZADOR CABOS	R\$ 32,90	R\$ 29,90	R\$ 25,00	R\$ 29,27	R\$ 585,33
325	30	PARAFUSO VASO SANITÁRIO	R\$ 7,30	R\$ 6,20	R\$ 5,50	R\$ 6,33	R\$ 190,00
326	100	PARAFUSO CABEÇA SEXTAVADA	R\$ 3,55	R\$ 3,10	R\$ 2,79	R\$ 3,15	R\$ 315,07
327	50	PARAFUSO MEIA ROSCA	R\$ 2,40	R\$ 1,77	R\$ 2,11	R\$ 2,09	R\$ 104,67

CONTROLE
INTERNO
26

328	20	REATOR VAPOR SÓDIO/METÁLICO 400W	R\$ 217,56	R\$ 120,00	R\$ 125,00	R\$ 154,19	R\$ 3.083,73
329	20	REDUÇÃO ESGOTO 50X40MM	R\$ 5,14	R\$ 3,90	R\$ 2,07	R\$ 3,70	R\$ 74,07
330	10	REGISTRO DE PRESSÃO	R\$ 86,64	R\$ 65,35	R\$ 47,32	R\$ 66,44	R\$ 664,37
331	10	REPARO COMPLETO HIDRA	R\$ 237,00	R\$ 154,00	R\$ 115,00	R\$ 168,67	R\$ 1.686,67
332	10	REPARO COMPLETO DOCOL	R\$ 169,80	R\$ 134,06	R\$ 78,85	R\$ 127,57	R\$ 1.275,70
333	10	KIT REPARO SALVA REGISTRO	R\$ 50,41	R\$ 45,00	R\$ 37,90	R\$ 44,44	R\$ 444,37
334	20	SHIPORTE PAPELEIRA,	R\$ 37,48	R\$ 24,00	R\$ 18,97	R\$ 26,82	R\$ 536,33
335	40	TOMADA 10 AMPERES	R\$ 13,81	R\$ 11,61	R\$ 8,92	R\$ 11,45	R\$ 457,87
336	40	TOMADA 20 AMPERES	R\$ 21,31	R\$ 14,21	R\$ 12,50	R\$ 16,01	R\$ 640,27
337	30	TORNEIRA 1158	R\$ 129,30	R\$ 73,96	R\$ 80,91	R\$ 94,72	R\$ 2.841,70
338	20	VALVULA PIA	R\$ 18,60	R\$ 16,90	R\$ 11,89	R\$ 15,80	R\$ 315,93
339	20	VALVULA COM LADRÃO	R\$ 34,04	R\$ 24,00	R\$ 20,46	R\$ 26,17	R\$ 523,33
340	10	VALVULA HIDRA	R\$ 378,25	R\$ 350,00	R\$ 329,00	R\$ 352,42	R\$ 3.524,17
341	10	FITA ISOLANTE 19MMX20MM	R\$ 23,32	R\$ 18,89	R\$ 16,29	R\$ 19,50	R\$ 195,00
342	20	ACABAMENTO DE REGISTRO	R\$ 54,94	R\$ 32,90	R\$ 25,11	R\$ 37,65	R\$ 753,00
343	20	PORTA PAPEL HIGIÊNICO	R\$ 29,90	R\$ 18,30	R\$ 15,90	R\$ 21,37	R\$ 427,33
344	3	KIT TRILHO	R\$ 439,63	R\$ 316,00	R\$ 279,90	R\$ 345,18	R\$ 1.035,53
345	40	VIDRO LISO 3MM	R\$ 156,11	R\$ 145,00	R\$ 133,00	R\$ 144,70	R\$ 5.788,13
346	10	PROTETOR FACIAL - EPI ROÇADEIRA	R\$ 54,23	R\$ 43,05	R\$ 39,90	R\$ 45,73	R\$ 457,27
347	10	PAR DE PERNEIRA - EPI ROÇADEIRA	R\$ 70,00	R\$ 49,90	R\$ 36,90	R\$ 52,27	R\$ 522,67
348	10	TOUCA SAIA LONGA - EPI ROÇADEIRA	R\$ 49,90	R\$ 42,86	R\$ 30,89	R\$ 41,22	R\$ 412,17
349	10	LUVA ANTICORTE - EPI ROÇADEIRA	R\$ 39,92	R\$ 32,27	R\$ 30,00	R\$ 34,06	R\$ 340,63
350	10	AVENTAL - EPI ROÇADEIRA	R\$ 61,22	R\$ 41,72	R\$ 51,32	R\$ 51,42	R\$ 514,20
351	10	PROTETOR AUDITIVO - EPI ROÇADEIRA	R\$ 8,91	R\$ 6,50	R\$ 5,00	R\$ 6,80	R\$ 68,03
352	10	ÓCULOS PROTEÇÃO - EPI ROÇADEIRA	R\$ 21,09	R\$ 21,74	R\$ 16,50	R\$ 19,78	R\$ 197,77
R\$ 1.311.533,26							

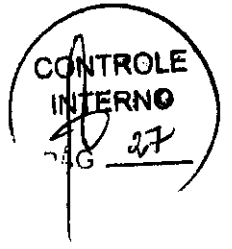



PREFEITURA MUNICIPAL DE RIBEIRÃO DO PINHAL
- ESTADO DO PARANÁ -



PLANILHA PESQUISA DE PREÇOS

NOME: Nivaldo José Filho Rtdo
CNPJ: 07.307.0720/0001-59
INS. ESTADUAL: 90334166-17
ENDEREÇO: Rua Abel Comand dos Santos, 579
CIDADE: Ribeirão do Pinhal PR
FONE: 43-3551-2569 EMAIL: comanda.pinh@hotmil.com

**MATERIAIS CONSTRUÇÃO, PINTURA, ELÉTRICOS, FERRAMENTAS, EQUIPAMENTOS,
ROÇADEIRAS E ÓLEOS 2023
(EDUCAÇÃO, SAÚDE, OBRAS, ASSIST.SOCIAL E ESPORTES)**

ITEM	QTDE	UNID	DESCRIÇÃO	MARCA	UNIT.
01	05	Pct.	Abraçadeira De Nylon - 100 Unidades 2,5 X 150mm.	Brofast	15,50
02	05	Pct.	Abraçadeira De Nylon - 100 Unidades 3,6 x 250mm.	Brofast	36,20
03	35	UND	ABRAÇADEIRA DE NYLON 4,5MMX200MM COM 100 UNIDADES (30 Saúde e 05 Obras)	Brofast	62,10
04	05	Pct.	Abraçadeira De Nylon - 100 Unidades 4,8 x 400mm.	Brofast	70,00
05	05	Pct.	Abraçadeira De Nylon -100 Unidades 7,6 x 300mm.	Brofast	41,80
06	05	Pct.	Abraçadeira De Nylon - 100 Unidades 9,00 X 50mm.	Brofast	150,00
07	20	Pct.	Abraçadeira rosca sem fim RDF 2 1/2x2 (Assist.Social).	Brofast	620,00
08	05	unid	Adesivo plástico para PVC Incolor p/ tubos e conexões de PVC. 850g. (Saúde)	Tigre	78,90
09	20	unid	Adaptador soldável bolsa rosca Marrom 25mm, PVC, bolsa soldável e ponta roscável padrão BSP. (Saúde)	Plastit	1,50
10	20	unid	Adaptador soldável bolsa rosca marrom 50mm, PVC, bolsa soldável e ponta roscável padrão BSP. (Saúde)	Plastit	9,10
11	10	unid	Adaptador soldável com anel para caixa d'água 32x32mm (Saúde)	Plastit	26,90
12	10	unid	Adaptador soldável com anel para caixa d'água 50x50 mm (Saúde)	Plastit	42,60
13	38	unid	Assento Sanitário almofadado, universal, oval, cor branca, Polipropileno e polietileno especial. (30 Saúde, 06 Obras, 02 Assist.Social)	Custaa	140,00
14	05	Baldes	Aditivo impermeabilizante para concreto e argamassas e reboco 18 litros.	Vedolit	180,00
15	18	litros	Aguarrás (10 Saúde 08 Obras)	Unio	21,90
16	06	Unid	Arco Serra	Stankit	65,00
17	07	ROLO	ARAME FARPADO 500 METROS (02 Assist. 05 Obras)	Wonder	600,00
18	50	kg.	Arame 18 recozido torcido. (48 Obras 02 Assist.Social)	Gardian	19,10
19	12	kg	Arame galvanizado n.º 16. (08 Obras 04 Assist.Social)	Gardian	23,20
20	100	m.³	Areia grossa	J.M.	151,20
21	40	Sc	Argamassa 20kg	Barpman	11,90
22	20	Unid	Aspersor irrigação orrigador giratório c/ 03 jatos (Assist.Social)	Wolker	91,20
23	10	UND	BASE PARA RELE FOTOCÉLULA MAGNÉTICO	Exatrom	52,90



PREFEITURA MUNICIPAL DE RIBEIRÃO DO PINHAL
- ESTADO DO PARANÁ -

CONTROLE
INTERNO
PAG 29

24	02	JGO.	Batente cedrilho 0,80x2,10m. (Assist.Social)	Cedrilho	200,00
25	70	Und	Beiral de cedrilho tratado 14x2x300cm. (10 Obras, 30 Assist.Social e 30 Educação)	Cedrilho	95,10
26	01	Unid	Betoneira 400L com Kit Elétrico 4P 2Cv. Capacidade de mistura: 310 litros; Rendimento final da mistura 270 litros; Ciclos por hora: 15c/h; Produção por hora: 4,65m³/h; Rotação do tambor: 30rpm; Voltagem: 127/220V – Bivolt; Frequência: 60Hz; Correia: em V – A-48; Peso sem motor: 155 Kg; Dimensões: 1735x972x1558mm; Rodas: Polipropileno de 58mm; Proteção da cremalheira: Kit proteção elétrica; Motor: 4 Polos – IP21.	monzatti	5.500,00
27	15	Pares	Bota de borracha azul/amarela com gola.	Calça P.	91,80
28	05	Unid.	Boia para caixa d'água	Boia	45,00
29	04	cx	Bucha plástica com anel 06mm, c/200.	10 Plast	30,00
30	01	cx	Bucha plástica com anel 08mm, c/200.	10 Plast	45,70
31	01	cx	Bucha plástica com anel 10mm, c/200.	10 Plast	91,60
32	01	cx	Bucha plástica com anel 12mm, c/200.	10 Plast	120,00
33	30	unid	Bucha soldável longa marrom 50x25mm PVC, bolsa e ponta soldável. (Saúde)	Plastilit	6,40
34	02	cx	Cabo rede para internet 305 metros	Condutti	560,90
35	01	Unid.	Cabo Máquina Solda extra flexível de cobre, Emborrachado 5/8 de 30 Metros.	5sl	1.110,00
36	01	Unid.	Cabo quadruplex 16mm aluminio 4x16 100 metros com certificação INMETRO.	5brasco	1.200,00
37	05	Unid.	Cabo/fio Elétrico flexível 1.5mm/com 100m.	5il	130,00
38	08	Unid.	Cabo/fio Elétrico flexível 10.0mm/com 100m.	5il	1.000,00
39	15	Unid.	Cabo/fio Elétrico flexível 2.5mm/com 100m.	5il	230,00
40	08	Unid.	Cabo/fio Elétrico flexível 4.0mm/com 100m.	5il	320,00
41	08	Unid.	Cabo/fio Elétrico flexível 6.0mm/com 100m.	5il	500,00
42	02	unid	Cabo de rede para internet com 305m.	Condutti	560,90
43	03	Unid.	Caixa de água de 1000L em polietileno.	Fabmasato	400,00
44	50	Unid.	Caixa de descarga 06 litros completa. (20 Saúde, 30 Obras)	Ciple	50,00
45	15	Unid.	Cadeado, material latão maciço, material haste aço temperado, altura 45 mm, largura 50 mm.	cade	45,15
46	20	Unid.	Cadeado de metal 40 mm. Com 02 chaves. Cadeado c/ haste temperada e cromada, trava dupla.	cade	31,00
47	50	Unid.	Caibro de eucalipto 5x5x6m (15 Assist. Social 35 Obras).	Eucalipto	35,90
48	10	Unid.	Caixa embutir com tomada 20a + 1 Disjuntor Bipolar.	Mac-hona	30,50
49	250	SC.	Cal para pintura c/ 08 kg (50 Obras e 200. De Esportes)	Polical	15,00
50	50	Unid	Cal virgem comum (10 Assist. Social - 40 Obras)	Polical	20,00
51	80	Mts.	Calha e rufo.	Comonda	200,00
52	05	Unid.	Campainha de alarme CA05, em metal cromado.		
53	01	Unid.	Caminhão de esterco de Gado. (Assist.Social).		
54	02	cx	Canaleta Pvc com Fita dupla face 10x10 mm. Barra: 2,0 metros. (Caixa com 25).	Alumbrs	300,00
55	02	cx	Canaleta semi aberta30x30 mm. Barra: 2,0 metros. (com 10).	Alumbrs	400,00
56	20	Cx	Canaleta PVC com fita dupla face 40x10mmx2,0 metros. (c/ 10 unid) – (Saúde)	Alumbrs	400,00
57	20	BR.	Cano PVC 150mm.	Plastilit	230,00
58	15	Unid.	Cano pvc soldável 25mm(3/4) marrom.	Plastilit	25,00
59	15	Unid.	Cap Marrom PVC 25mm. (Saúde)	Plastilit	3,00
60	15	Unid.	Cap Marrom PVC 50mm. (Saúde)	Plastilit	10,90
61	15	Unid.	Cap Branco PVC 40mm. (Saúde)	Plastilit	4,20
62	10	Unid.	Cotovelo 90° de 50mm. (Saúde)	Plastilit	5,90



PREFEITURA MUNICIPAL DE RIBEIRÃO DO PINHAL
- ESTADO DO PARANÁ -



63	10	Unid.	Cotovelo 90" de 40mm. (Saúde)	Plastikit	2,50
64	10	Unid.	Cotovelo 90" de 32mm. (Saúde)	Plastikit	3,20
65	20	Unid.	Conector de porcelana/cerâmica para chuveiro top 06 mm. (Saúde)	Fox Sur	4,00
66	15	Unid.	Contactora 25 Amperes, bobina 220v, Frequência 50Hz. (Saúde)	Rukma	301,48
67	50	Unid.	Capa de segurança em tecido sintético (poliéster) revestido de PVC em uma das faces. Tam. G e GG. (Agricultura e M.Ambiente)	Nikokit	45,00
68	05	Unid.	Carretel de corte raso com fio de nylon redondo de 2.5mm, contém 1,5 metros de fio. O carretel tem a capacidade de armazenar até 4 metros de fio. (Assist. Social).		
69	20	Unid.	Carretel de corte c/ fio nylon compatível roçadeira STILL FS220 (Agricultura.M.Amb.)	Still	180,00
70	05	Unid.	Carrinho de pedreiro c/roda de pneu c /câmara de ar (02 Assist. Social - 03 Obras)	Tramontina	400,00
71	02	Unid.	Cavadeira articulada , cabo madeira 180cm.	Fuzil	200,00
72	02	Unid.	Cavadeira reta 9 cabo metálico e socador, em aço carbono, altura: 40mm.	Fuzil	200,00
73	40	M. L.	Cedrilho 10 PL. (Assist.Social).	Adriello	70,00
74	38	M. L.	Cedrilho 08 PL. (Assist.Social).	Adriello	45,00
75	80	M ²	Cerâmica para piso 40x40.	Imperio	35,00
76	01	Unid.	Chave de cano grifo 14", em aço cromo vanádio, capacidade em tubulação 2.1/2".	Stanley	300,00
77	01	kit.	Chave de impacto profissional, mecânica, industrial, hidráulica. Especificações Técnicas:Eixo: 1/2", Capacidade de encaixe: 9/16 (14 mm), Rotação: 7.000 rpm, Consumo de ar: 4 cfm. Torque máximo: 236 pés-lb(320 Nm), Peso líquido: 2.3 kg.	Worke	1.000,00
78	01	Unid.	Chave inglesa nº 24.		
79	01	Unid.	Chave inglesa nº 32.		
80	01	Unid.	Chave pito 32mm encaixe ¾.		
81	01	Unid.	Chave pito 36mm encaixe ¾.		
82	01	Unid.	Chave pito 55mm encaixe ¾.		
83	25	Unid.	Chuveiro elétrico ducha 127v.(10 Educação e 15 Esportes).	Permagato	80,00
84	100	SC.	Cimento 50kg (10 Assist. Social - 90 Obras).	Cauch	40,00
85	05	Unid.	Contactora de alta potencia 30 amps trifásico.	Rukma	190,00
86	02	Unid.	Contactora de alta potencia 70 amps trifásico.	Rukma	1.000,00
87	08	Unid.	Colher de pedreiro nº 08. (02 Assist. Social - 06 Obras).	Locette	60,00
88	01	Unid.	Corrente para serviço pesado de aço galvanizado 4000x3000, 33.9cmx25.4 cm elo 80mm. 20 metros.		
89	01	Unid.	Cortadora de piso e concreto 13hp. Motor GX-390 04 tempos, à gasolina, capacidade do 6,5 litros combustível, profundidade do corte de 22cm, diâmetro externo do disco 45cm , diâmetro interno do disco 25,4mm (1"), transmissão polias com 03 correias, capacidade do tanque de água 30 litros, com chave de eixo do disco inclusa, peso 115kg, dimensões 105x56x100cm.		
90	02	Unid.	Corrente galvanizada NOLL 32mm 20 m.		
91	02	Unid.	Corda multifilamento trançada 15x50m.		
92	01	Unid.	Desandador de macho grande.		
93	01	Unid.	Desandador de macho pequeno.		
94	05	Unid.	Desempenadeira em madeira 15x20.	Manfort	30,00
95	107	Unid.	Desengripante Super 300ml. (35 Obras e 72 Agric.M.Amb.)	Atas Sur	10,00
96	05	Unid.	Disco de corte para lixadeira.	Garbat	19,25
97	06	Unid.	Disco Diamantado Para Concreto E Asfalto 350mm Pastilha 15mm Diâmetro Externo do Disco: 45 cm	Jmtx	512,10



PREFEITURA MUNICIPAL DE RIBEIRÃO DO PINHAL
- ESTADO DO PARANÁ -



			Diâmetro Interno do Disco: 25,4 mm (1").		
98	10	Unid.	Disco de policorte especial 10X1/8 x FURO 3/4.	Carbot	20,00
99	11	Unid.	Disjuntor Tripolar 150A. (10 Saúde, 01 Obras)	Soprons	491,20
100	10	unid	Disjuntor Tripolar 100A. (Saúde)	Soprons	200,00
101	11	Unid.	Disjuntor Tripolar 200A. (10 Saúde, 01 Obras)	Soprons	529,30
102	18	Unid.	Disjuntor Tripolar 25A. (10 Saúde, 08 Obras)	Soprons	81,20
103	15	Unid.	Disjuntor Tripolar 30A.	Soprons	121,90
104	15	Unid.	Disjuntor Tripolar 50A. (10 Saúde, 05 Obras)	Soprons	132,25
105	08	Unid.	Dobradiça Cromada. 3" x 1/2 contendo: 3 Dobradiças (cartela com 3 unid.). Assist.Social		
106	20	Unid.	Dobradiça Cromada. 4" x3"x 2,5mm cartela com 3 unid e 03 parafusos.		
107	25	Unid.	Dobradiça Cromada. Dimensões: 3" x 1/2. Contendo: 3 Dobradiças (cartela com 3 unid.).		
108	40	Unid.	Dobradiça Cromada. Dimensões: 3" x 2.1/2. Contendo: 3 Dobradiças (cartela com 3 unid.).		
109	01	Unid.	Eletrodo 2,50mm 20kg.	Eled	700,00
110	02	Unid.	Eletrodo 3,25mm 20kg.	Eled	685,00
111	01	cx	Eletrodo ok 46 2.5mm.	Eled	700,00
112	02	cx	Eletrodo ok 46 3.25mm.	Eled	685,00
113	05	cx	Eletrodo ok 46 4mm.	Eled	685,00
114	02	cx	Eletrodo ok 48 2.5mm.	Eled	750,00
115	03	cx	Eletrodo ok 48 3.25mm.	Eled	730,00
116	02	cx	Eletrodo ok 48 4mm.	Eled	730,00
117	50	Unid.	Engate flexível 40 cm.	Krona	9,10
118	30	Unid.	Engate flexível 60 cm.	Krona	15,00
119	20	Unid.	Engate rápido PVC 1/2. (15 Saúde, 05 Obras)	Tromontina	500
120	10	Unid.	Enxada nº. 35 com cabo. (04 Assist. Social - 06 Obras)	Tromontina	100,00
121	08	Unid.	Enxada p/argamassa nº. 25 com cabo.	Fuzil	100,00
122	08	Unid.	Enxada largo 2.5 l forjado com cabo. (03 Assist. Social - 05 Obras)	Tromontina	79,90
123	15	Unid.	Escova Em Aço Para Roçadeira Universal- Limpa Tudo.	São Francisco	
124	03	Unid	Esfregão parabrisa c/ cerdas de pet e espuma, cabo em madeira de 150cm (Agric.M.Amb.)	São Francisco	90,85
125	01	Unid.	Esmerilhadeira angular 9", 2.200 watts, dico 230mm, PPM 6.600, eixo M14, cabo de energia de 2,5 metros 110 e 220v.	Makita	1.500,00
126	02	Unid.	Esquadro metálico profissional 40cm.	Im tx	70,00
127	05	BR.	Estanho 50x50 para solda.	Cipama	20,00
128	01	Unid.	Esticador Para cabo de alumínio 95/120/150/185mm².		
129	05	Unid.	Fechadura externa. (Assist.Social).	Alionca	70,00
130	17	Unid.	Fechadura externa P/A porta de madeira. (02 Assist.Social).	Alionca	70,00
131	10	Unid.	Fechadura porta de ferro estreita broca 29mmx53mm. Cilindro 45mm Haste 58mm Cromado. (Saúde).	Stam	80,00
132	15	Unid.	Fechadura para porta de ferro tetra com espelho em inox e 04 chaves. (Saúde).	Alionca	200,00
133	01	cx	Fecho para cinta aço 19mm.	DR	1,80
134	50	Unid	Ferro 01" 32mm.	Sinobras	700,00
135	80	Br.	Ferro vergalhão CA 50 – 16mm (5/8).	Sinobras	200,00
136	50	Unid	Ferro vergalhão CA-50 10mm (3/8).	Sinobras	90,00
137	40	Unid	Ferro vergalhão CA- (1/4).	Sinobras	40,00



PREFEITURA MUNICIPAL DE RIBEIRÃO DO PINHAL
- ESTADO DO PARANÁ -

CONTROLE
INTERNO
32
PÁG

138	80	Unid	Ferro vergalhão CA- (4.2).	Sinobras	17,90
139	100	Unid	Ferro vergalhão CA 50 – 8,0mm (5/16).	Sinobras	61,90
140	04	Unid.	Fio de nylon p/ roçadeira cortar grama 3 mm quadrado 2kg, cor laranja.	Walker	700,00
141	04	Unid	Fio corte quadrado 3,0mmx312m (Agric.M.Amb.)	Walker	1.000,00
142	10	Unid	Filtro de ar 42031410301A para soprador Stihl BR420 (Agric.M.Amb.)		
143	12	Unid	Filtro de ar para roçadeira Stihl FS220. (Agric.M.Amb.)		
144	04	rolos	Fio elétrico flexível, 1,5mm , com 100 metros, cabo elétrico. (Saúde).	Sil	130,00
145	04	rolos	Fio elétrico flexível, 2,5mm , com 100 metros, cabo elétrico. (Saúde).	Sil	230,00
146	04	rolos	Fio elétrico 10mm , com 100 metros, cabo elétrico. (Saúde).	Sil	1.000,00
147	04	rolos	Fio elétrico 6mm , com 100 metros, cabo elétrico. (Saúde).	Sil	500,00
148	10	Unid.	Fita isolante 19mmX20mm, espessura 0,19mm, antichama, temperatura até 150C°. (Saúde).	Tigre	16,00
149	150	MT.	Fio de telefone interno 02 pares (Saúde).	Condutite	200,00
150	10	Unid.	Fita adesiva dupla face 19mmx30m. (Saúde).	3m	6340
151	10	kit	Fita isolante com 05 unidades de 20m.	Tigre	80,00
152	50	Unid.	Fita veda-rosca 18mmx50mm.	Tigre	20,00
153	20	Rolos	Fita crepe (Assist.Social).	3m	9,30
154	02	Unid.	Flange caixa d'água 25 mm.	Plastilit	19,20
155	02	Unid.	Flange caixa d'água 32mm.	Plastilit	23,10
156	02	Unid.	Flange caixa d'água 50mm.	Plastilit	41,10
157	100	m. ²	Forro cedrinho 03 metros	Cedrinho	130,10
158	50	Mt.	Forro de pinus (Assist.Social).	Pinus	35,00
159	20	m. ²	Forro PVC 200 Canelado 8mm. (Saúde).	Plastil	35,00
160	30	Unid.	Folha de serra ferro.	Shovit	15,20
161	10	Unid.	Fundo preparador para alvenaria branco 18L.	Decor	170,00
162	01	Unid.	Furadeira de Impacto 1/2" 750W GSB 16 RE com Maleta 127V (Assist. Social).	Borrel	810,00
163	01	Unid.	Garfo tipo C para tubo de concreto simples, suporta até 1000kg.		
164	05	Kg	Gesso (Assist.Social).	Fanta Kato	5,00
165	02	sc	Gesso em pó, saco de 40kg. (Saúde)	Fanta Kato	200,00
166	10	Unid.	Grampo conector para haste 1/2 5/8 simples reforçado.	DR	9,75
167	03	Tambor	Graxa com 170kg NLGI-2. (Agric.M.Amb.)		
168	02	Baldes	Graxa para rolamento GL5 com 20kg. (Agric.M.Amb.)		
169	20	jogo	Guarnição de cedrinho 5x2,10.	Cedrinho	70,00
170	01	Unid.	Guincho manual tifor 2 toneladas com catraca.		
171	08	Unid.	Haste de aterramento cobre alta camada 5/8" IH-1058.	DR	51,90
172	02	Litros	Herbicida mata mato (Assist.Social)	Imbatomax	35,00
173	30	Unid.	Interruptor duplo. (20 Saúde, 10 Obras)	Fome	24,90
174	800	litros	Intercap (Agric.M.Amb.)		
175	45	Unid.	Interruptor duplo com 01 tomada 10 amp. (10 Saúde, 35 Obras)	Fome	39,30
176	15	Unid.	Interruptor simples com tomada termoplástico, aditivo UV e agentes antiestéticos. (Saúde).	Fome	28,10
177	70	Unid.	Interruptor simples (20 Saúde, 50 Obras)	Fome	13,90
178	40	Unid.	Interruptor triplo (20 Saúde, 20 Obras)	Fome	28,30
179	05	Unid.	Interruptor/variador para ventilador de parede oscilante bivolt.	A. Sontal	52,80



PREFEITURA MUNICIPAL DE RIBEIRÃO DO PINHAL
- ESTADO DO PARANÁ -

CONTROLE
INTERNO
PAO 33

180	05	Unid.	Impermeabilizante Asfáltico Neutrol Acqua 18L.	Veracit	400,00
181	200	Unid.	Isolador Roldana 30x30mm, em polietileno de alta densidade com prego. (100 Saúde, 100 Obras)	Colema	0,90
182	15	Unid.	Joelho azul cola e rosca latão 25 x 1/2. (10 Saúde, 05 Obras)	Plastilit	9,10
183	15	Unid.	Joelho azul cola e rosca latão 25 x 3/4. (10 Saúde, 05 Obras)	Plastilit	12,60
184	10	Unid.	Joelho PVC 100 MM 90°. (Saúde).	Plastilit	8,22
185	03	Unid.	Joelho PVC LR AZ. 25 X 3/4.	Plastilit	17,60
186	01	Unid.	Jogo de brocas de aço rápido de 1/16 ate 5/8.		
187	03	Unid.	Jogo de chave de fenda e Philips com 18 peças. (02 Assist. Social - 1 obras)		
188	01	Unid.	Jogo de chave combinada, 10,11,12,13,14,15,16,17,18,19mm.	Tramontina	220,00
189	01	Unid.	Jogo de chave torqs multidentada hexagonal c/ 40.		
190	30	Unid.	Lamina de serrinha manual para cortar ferro.	Storvet	15,20
191	20	Unid.	Lâmina de 03 pontas em aço temperado, tamanho 300mm/11.8", furo de 20mm. (Agric.M.Amb.)		
192	80	Unid.	Lâmpada Bulbo de Led 40w E27 Bivolt. (10 Assist. Social - 20 Obras, 20 Sec. Esportes e 30 Sec. Educação).	Arcont	52,65
193	20	Unid.	Lâmpada vapor sódio 400w E40 2000k amarela lúmen 45.305 vida útil 32.000h.	Quordux	60,00
194	40	Unid.	Lâmpada fluorescente compacta 40w 127 volts		
195	100	Unid.	Lâmpada Led 20 W, luz Branco Frio, FormatoBulb, Vida útil 25000 h.	Arcont	20,00
196	100	Unid.	Lâmpada Led, 40 W da luz Branco Frio, FormatoBulb, Vida útil 25000 h.	Arcont	42,40
197	10	Unid.	Lâmpada led tubular t8 1.20cm bivolt 18x20,5 wats	Quordux	22,00
198	06	Unid.	Lâmpada led tubular t8 100cm bivolt (Assist.Social)	Quordux	22,00
199	10	Unid.	Lâmpada led tubular t8 60cm bivolt 9 wats.	Quordux	20,00
200	06	Unid.	Lavadora de alta pressão com as seguintes características mínimas: potência elétrica: 1800w; tensão: 127; pressão máxima: 2000psi; motor: universal; vazão: 360l/h. Com acessórios: pistola gatilho de alta pressão com trava de segurança, bico regulável, bico turbo, mangueira de alta pressão de 5 metros, aplicador de detergente, engate rápido, componentes: bomba axial com cabeçote de alumínio, pistões em aço inox, cabo elétrico de 5 metros, porta- acessórios, suporte de mangueira, cabo elétrico e pistola de água semi profissional. (02 Assist. Social e 04 Saúde).		
201	10	Unid.	Lima para enxada nº 8 (04 Assist. Social - 06 Obras).	Kef	20,00
202	80	cx	Lixa d'água nº 60.	3m	2,00
203	200	Unid.	Lixa d'água nº 80 (100 Assist.Social 100 obras).	3m	2,00
204	170	Unid.	Lixa em folha para parede ou madeira nº120. (70 Obras, 100 Assist.Social)	3m	1,00
205	15	Pares.	Luva de raspa, proteção mecânica com reforço 200 mm.		23,20
206	650	Pares	Luva de segurança, confeccionada em malha de algodão com revestimento em látex natural na palma, dedos e parte do dorso e ponta dos dedos. Camadas em tecido recoberto por hexágonos de fibra de carbono, forro confeccionado em fibras naturais, punho com fibras elásticas e acabamento final em fibras sintéticas. Tam. G e GG (50 Obras e 600 Agric.M.Ambiente).	Wolken	16,90
					
207	40	Unid.	Luva impermeável para proteção contra agentes abrasivos, escoriantes, cortantes e perfurantes.		
208	10	Unid.	Luva soldável PVC 50mm.	Plastilit	6,00



PREFEITURA MUNICIPAL DE RIBEIRÃO DO PINHAL
- ESTADO DO PARANÁ -



209	10	Unid.	Luva de PVC SD 25mm. (Saúde).	Distrit	2.00
210	20	Unid.	Luz de sistema x2x4. (Saúde).		
211	05	Unid.	Mangueira flexível botijão de gás GLP Aço 1,50 cm 3/8. (Saúde).	Blackit	200,00
212	35	Unid.	Maçaneta p/ fechadura.	Alianca	30,00
213	40	Unid.	Malha Soldada de Ferro 4.2mm/15X15	Zimelmas	125,00
214	02	Unid.	Mangueira de água de alta pressão com 15 metros 1/2", PT 1000 com 02 tramas de lona. (Agric.M.Amb.)		
215	02	Unid.	Mangueira de ar de alta pressão com 20 metros PT 300 Psi 3/8. (Agric.M.Amb.)		
216	02	Unid.	Mangueira corrugada amarela 1polgada1/4, Com /50m.	DR	312,90
217	08	Unid.	Mangueira Gotejamento 100m 20x20cm, (Assist. Social).		
218	01	kit	Mangueira de ar para compressor de alta pressão com 100 m - Engate rápido para ar - Pino de Engate - Espigão 5/16" - Mangueira Emborrachada - Acessórios para Compressor de Ar.		
219	06	Unid.	Mangueira para jardim 100 metros Flex Verde PVC e poliéster. (03 Assist. Social e 02 Sec. Educação e 01 Sec. Esportes)	Manuplan	680,00
220	01	Unid.	Mangueira sucção azul 3 polegadas (30mts), espessura da parede: 3,8mm.		
221	06	Unid.	Manta adesiva para tapar buracos em telhados (30cmx10mts).	Delect	270,00
222	01	Unid.	Máquina de solda inversora MIG sem gás 110ª 220V monofásico.	Lynus	2.100,00
223	01	Unid.	Martelo Bola com Cabo em Fibra 500g.		
224	10	Unid.	Martelo de unha 29 mm jateado com cabo de madeira, cabeça forjada e temperada em aço especial, acabamento jateado e cabeça envernizada oferecendo proteção contra oxidação. Cabo em madeira envernizada fixado com epóxi. (02 Assist. Social - 08 Obras).	Stanley	72,10
225	05	Unid.	Marreta jateada com cabo de madeira, cabeça forjada e temperada em aço especial, oitavada de 1kg.	Tenoch	39,20
226	400	Unid.	Máscara com respirador (Agric.eM.ambiente).	Safety	3,10
227	300	Unid.	Máscara Pff2 N95 9820 proteção Respiratória Inmetro Nfe, com válvula.	Safety	3,10
228	10	Unid.	Massa acrílica25kg – barrica (Assist.Social).	R Collier	120,10
229	11	Unid.	Massa corrida PVA25kg – barrica (100 Assist.Social, 01 Saúde).	R Collier	45,10
230	60	Unid.	Madeirite tapume para construção 2,20x1,10m. 10mm	Lynus	65,10
231	80	m.	Meia cana cedrinho 2cmx2cmx3m.	Adilla	7,00
232	10	Unid.	Miolo de fechadura. (Saúde)	Alianca	31,90
233	01	Unid.	Moto compressor de ar MAM-10/50BR. Pressão máxima: 120 lbf/pol² / 8,3 bar, Volume de óleo no cárter 800mm, Tipo de óleo do cárter: AW-150, Rotação da unidade: 3420rpm, Volume do vaso de pressão: 50 l.	metomil	2.500,00
234	02	Unid.	Motosserra, Motor MS 170, Cilindrada: 30,1 cm³, Diâmetro do cilindro: 37 mm, Curso do pistão: 28 mm, Potência conforme ISO 7293: 1,3 kW (1,8 PS) a 8500 1/min. Rotação na marcha lenta: 2800 1/min (01 Assist. Social e 01 Obras).	Stahl	1.300,00
235	12	cx.	Óleo 02 tempos 500ml pra motosserra, soprador e roçadeira (c/ 24 unidades)	Stahl	1.100,00
236	10	cx.	Óleo 04 tempos 500ml para roçadeira carrinho (c/ 20 unidades) (Esporte)		
237	08	Unid.	Pá de Bico Cabo de Madeira Reto 120 CM (03 Assist. Social - 05 Obras).	Trombeton	100,00
238	50	Unid.	Parafuso de aço 5/16. (Assist.Social).		
239	550	Unid.	Parafuso de fixação 3/4. (ESPORTE)		
240	50	Unid.	Parafuso cabeça sextavada rosca soberba de ferro 1/4x50.	flex	0,40
241	50	Unid.	Parafuso cabeça sextavada rosca soberba de ferro 5/16x50.	flex	0,65
242	100	Unid.	Parafuso cabeça sextavada aço rosca parcial de ferro. 1/2-12X3. . (Saúde).		



PREFEITURA MUNICIPAL DE RIBEIRÃO DO PINHAL
- ESTADO DO PARANÁ -

CONTROLE
INTERNO

				35	
243	50	Unid.	Parafuso Sextavado aço Meia Rosca Soberba 12X150, 5/16,03 polegadas e 3,5 (Saúde).		
244	100	Unid.	Parafuso chip amarelo cabeça chata Philip – 30x20.	Bomarca	0,12
245	100	Unid.	Parafuso chip amarelo cabeça chata Philip – 40x30.	Bomarca	0,13
246	100	Unid.	Parafuso chip amarelo cabeça chata Philip – 45x50.	Bomarca	0,30
247	100	Unid.	Parafuso chip amarelo cabeça chata Philip – 45x30.	Bomarca	0,19
248	100	Unid.	Parafuso chip amarelo cabeça chata Philip – 45x60.	Bomarca	0,46
249	100	Unid.	Parafuso chip amarelo cabeça chata Philip – 50x45.	Bomarca	0,48
250	100	Unid.	Parafuso chip amarelo cabeça chata Philip – 50x50.	Bomarca	0,37
251	100	Unid.	Parafuso chip amarelo cabeça chata Philip – 60x50.	Bomarca	0,73
252	50	Unid.	Parafuso vaso sanitário inox c/ bucha 10mm. (20 Obras e 30 Saúde).	Galeno	2,33
253	01	Unid.	Passa fio c/ alma de aço galvanizado - linha pesada - 15 metros.	Biki	35,90
254	01	Pote	Pasta para solda de estanho tamanho grande.		
255	04	m. ³	Pedra 01 (Assist.Social).	Ledra Norte	100,00
256	05	m. ³	Pedrisco (Assist.Social).	Ledra Norte	100,00
257	04	Unid.	Pincel para pintura 3 polegadas. (Saúde).	Citelas	17,80
258	10	Unid.	Pincel 1 ½ polegada.	Citelas	7,90
259	50	Unid.	Pincéis 319/6 Trincha para Pintura 2 1/2"(Assist.Social).	Citelas	6,00
260	20	unid	Porta papel higiênico de inox de parede com dupla fixação. (Saúde).	Popelino	70,00
261	30	Unid.	Placas de LED 24 watts de Sobrepor.	Armont	52,80
262	01	Unid.	Plaina elétrica motor de 620 w, Tensão: 110V. Largura de corte 82mm (3-1¼"). Profundidade de corte 2,5mm (3/32"). Rotações por minuto (rpm) 17.000. Dimensões 285 x 158 x 158mm (Contendo: Conjunto do calibrador da faca, guia reta, faca da plaina e chave soquete).	Indkita	1.120,00
263	60	Unid.	Plafon com soquete porcelana branco. (Saúde).	Toschima	6,50
264	10	Unid.	Plug com rosca branco 1 polegada, PVC, Ponta em rosca.	Krona	1,71
265	10	m. ²	Plug com rosca branco ½ , PVC, Ponta em rosca.	Krona	1,00
266	10	Unid.	Plug com rosca branco ¾, PVC, Ponta em rosca.	Krona	1,70
267	10	Unid.	Plug Fêmea 2P +10 amperes. (Saúde).	Fome	12,10
268	10	Unid.	Plug fêmea 20 amperes. (Saúde).	Fome	13,90
269	50	Unid.	Plug fêmea Tripolar Preto Maciço 3P+T 10A, 03 pólos – 110V e 250V. (10 Saúde e 40 Obras)	Fome	12,10
270	50	Unid.	Plug fêmea Tripolar Preto Maciço 3P+T 20A, 03 pólos – 110V e 250V. (10 Saúde e 40 Obras)	Fome	13,90
271	25	Unid.	Plug macho 3P+T 10A 220V. 03 pólos: 110V e 220 V. (10 Saúde e 15 Obras)	Fome	9,10
272	15	Unid.	Plug macho 3P+T 20A 220V. 03 pólos: 110V e 220 V.	Fome	12,80
273	08	Unid.	Pneu pra carrinho de pedreiro, 3.25x8, 2 lonas (01 Esportes e 07 Obras).	Arvin	60,00
274	50	Unid.	Ponteira RJ 45 (Saúde).	Galeno	1,30
275	10	Unid.	Ponteira RJ11 (Saúde).	Galeno	1,20
276	06	Unid	Ponteira para roçadeira Stihl FS220 (Agric.M.Amb.)	Stihl	450,00
277	10	Unid.	Ponteiro manual com empunhadura 16x250 mm.	Faceto	30,00
278	07	Unid.	Porta de madeira medindo 2,10 x 0,80 cm. (02 Assit.Social e 05 Obras).	Virus	120,00
279	03	Unid.	Porta de madeira medindo 2,10 x 0,70 cm.	Virus	120,00
280	03	Unid.	Porta de madeira medindo 2,10 x 0,60 cm. (Assist.Social)	Virus	120,00
281	02	Unid.	Porta de abrir em alumínio tipo veneziana, acabamento anodizado natural, sem guarnição , alizar,vista , 87x210cm.	CRV	350,00



PREFEITURA MUNICIPAL DE RIBEIRÃO DO PINHAL
- ESTADO DO PARANÁ -

CONTROLE
INTERNO
20 36
PAG

282	02	Unid.	Porta veneziana SPP em alumínio branca esquerda 210x80cm acabamento em pintura eletrostática branca.	CEB	1.000,00
283	25	kg	Prego 26x84 1Kg.	Gerdau	28,10
284	10	kg	Prego com cabeça 12 x 12 1 kg.	Gerdau	25,00
285	10	kg	Prego com cabeça galvanizado 17 x 21 mm - 1 kg.	Gerdau	20,00
286	16	kg	Prego com cabeça galvanizado 17 x 27 mm - 1 kg.	Gerdau	20,00
287	08	kg	Prego com cabeça 18 x 24 1kg.	Gerdau	20,00
288	15	kg	Prego com cabeça 22 x 48 1kg.	Gerdau	20,00
289	05	Unid.	Prego com cabeça 26 x 84 1kg.	Gerdau	28,10
290	11	Unid.	Rastelo Ferro 18 Dentes Jardim C/ Cabo (02 Assist.Social, 05 Obras, 04 Saúde).	Fuzil	50,00
291	20	Unid.	Reator Vapor Sódio/metálico 400W AFP INT RSM 400 luz Branco Frio formato Bulb, soquete E40, Vida útil 3000 h. (Saúde).	Imperting	220,00
292	10	Unid.	Registro de pressão, material aço inoxidável 3/4 (Saúde).	Decca	140,00
293	10	Unid.	Registro PVC esfera compacto soldável 3/4. (Saúde).	Vigore	12,00
294	05	Unid.	Registro PVC esfera compacto soldável, 50 mm. (Saúde).	Vigore	31,30
295	02	Unid.	Registro de gaveta metal 3/4.	Decca	140,00
295	05	Unid.	Registro esfera soldável 25mm.	Vigore	12,00
297	05	Unid.	Registro PVC esfera compacto soldável 25 mm.	Vigore	12,00
298	15	Unid.	Rele foto célula com base (Saúde).	Exatron	52,50
299	05	Unid.	Rele foto elétrico 1000w/1800va 220v.	Exatron	52,50
300	20	Unid.	Reparo completo hidra e docol (Saúde).	Decca	89,90
301	10	kit	Reparo Salva Registro (Saúde).	London	90,00
302	06	Unid.	Regador Plástico Com 10 Litros - (04 Assist. Social, Obras 02).	Metasul	23,20
303	03	pcte.	Rebite de repuxo 408, c/500.	Fix ALL	70,00
304	03	Pcte.	Rebite de repuxo 412, c/500.	Fix ALL	80,00
305	02	Unid.	Redução excêntrica para esgoto 50x40mm.	Plastilit	3,00
306	02	Unid.	Redução excêntrica para esgoto 100x50mm.	Plastilit	10,00
307	43	Unid.	Refletor led 200 watts. (30 Esportes, 10 Educação, 03 Obras).	Arant	150,00
308	03	Unid.	Refletor led250w bivolt.	Arant	250,00
309	50	Unid.	Ripa de madeira de eucalipto 05 mts. (Assist. Social).	Eucalipto	10,10
310	100	Unid.	Ripao de madeira de eucalipto 05 mts. (Assist. Social).	Eucalipto	13,10
311	20	Unid.	Rolo de lã para pintura antirrespingo econômico 23 cm com suporte (Assist. Social).	Tigre	13,80
312	06	Unid.	Roçadeira lateral, a gasolina, motor 02 tempos cilindrada máxima 35,2cm ³ , com potencia mínima de 1,7kw (2,3cv), cabo de duas mãos, sistema anti vibratório, peso máximo de 7,7kg, com cinto duplo para ombro, com três apoios no operador, botão de abertura rápida frontal, ajustes na frente e lateral, ganho para engate na máquina, rotação máxima de 12.500 RPM, lenta 2.800 RPM. (02 Assist. Social, 04 Agricultura).	Stihl	3.500,00
313	04	Unid.	Serra poda arvore (01 Assist. Social e 03 Obras).	Romado	83,90
314	10	Unid.	Sifão Sanfonado Multiuso Branco Plena. (Saúde).	Blukit	13,10
315	10	Unid.	Solvente para a diluição de esmaltes sintéticos de 5 litros.	Unis	110,10
316	10	Unid.	Soquete plástico E27 com rabicho, corrente nominal de 4A e tensão nominal de 110v a 250V.	Fornlux	8,00
317	600	litros	Shampoo automotivo (Transporte e Viação)		
318	800	litros	Solupan (Transporte e Viação)		
319	04	Unid	Soprador e apirador costal de 56 cilindradas (mínimo) até 65 cilindradas (máximo), com potencia (kW/cv) de 03 (mínimo) a 4 (máximo). Agric.M.ambiente	Stihl	2.200,00



PREFEITURA MUNICIPAL DE RIBEIRÃO DO PINHAL
- ESTADO DO PARANÁ -

CONTROLE
INTERNO
PAG 27

320	20	Unid.	Tábua pinus – 0,25 X 25 X 3M	Pinus	30,00
321	50	Unid.	Tábua - 2,3 X 30 X 3M de pinus caixaria PEC.	Pinus	40,00
322	10	Unid.	Talhadeira com empunhadura 1"x 12.	Vareta	35,80
323	40	Unid.	Tee soldável marrom, 50x50mm, PVC, bolsa e ponta soldável.	Klestalit	10,00
324	5.000	Unid.	Telha em Cerâmica Portuguesa de 40,2x24,3cm Terracota aspecto liso, uniforme e resistente. Produto com garantia de empeno zero e acabamento em resina uniforme, conferindo maior duração da cor, mesmo expostas a intempéries.	Am. Brasil	1,80
325	20	Unid.	Telha material fibrocimento, tipo ondulada, Comprimento 2.45cm, largura 110cm, espessura 6mm.	Eternit	85,00
326	12	Unid.	Telha material fibrocimento, tipo ondulada, Comprimento 2.44cm, largura 110cm, espessura 6mm. (Assist.Social).	Eternit	85,00
327	22	Unid.	Telha translúcida de polipropileno branco leitosa, medindo 08 metros de comprimento com 01 metro de largura e 0,6mm RT 25/1020 trapézio. (ESPORTE)		
328	04	Unid.	Tela Sombrite 70% Preta – Bobina 50m (Assist. Social).		
329	4.000	Unid.	Tijolos de 06 furos 18,5x14, 5x10.	Car 5 f	0,60
330	2.000	Unid.	Tijolos maciços comuns.	Car 5 f	0,60
340	60	latas	Tinta acrílica de 1ª. linha c/ 18 litros – PREMIUM	Telbacor	400,00
341	50	Unid.	Tinta Acrílica Premium 3,6 Litros.	Telbacor	150,00
342	20	Unid.	Tinta Premium para Piso 18 Litros.	Telbacor	300,00
343	70	gal.	Tinta esmalte sintético c/3.6 lts PREMIUM. (20 Obras 50 Assist.Social).	Telbacor	120,00
344	30	Baldes	Tinta 18 litros para demarcação de vias a base de solvente/(10 branco e 20 amarelo).	Color Seal	750,00
345	10	Unid	Tinta spray de alta temperatura,400ml/ 250g. Composição: Resina Acrílica, resina de Silicone, solventes alifáticos, aromáticos e cetonas, pigmentos e aditivos. Densidade: 0,7500.	Chemical	30,00
346	27	Unid.	Tomada Dupla, 110 a 220 v de 03 Polos, 10amp. (15 Obras 12 SAUDE).	Fome	25,00
347	40	Unid.	Tomada UWV 10 amperes (Saúde).	Fome	14,10
348	40	Unid.	Tomada UWV 20 amperes, externa. (Saúde).	Fome	17,10
349	10	Unid.	Tomada para telefone (1 RJ11 + 1 BR), 04 pinos,c/ espelho 4x2.	Fome	18,10
350	05	Unid.	Tomada universal, 110 a 220 v de 03 Polos, 10amp.	Fome	14,00
351	05	Unid.	Torneira de mesa para banheiro, mecanismo de vedação cerâmico ¼ volta, liga de cobre, ½". 26x13x18cm. (Assist.Social).	Carlon	75,00
352	20	Jgo	Torneira de plástico preta de jardim 3/4 tradicional. (01 Torneira e 01 Bico para mangueira). (10 Assist. Social - 10 Obras).	Flore	6,20
353	30	Unid.	Torneira 1158 ¾ PL 15 cm (Saúde).	Carlon	80,00
354	30	Unid.	Torneira para cozinha giratória em aço inox (Saúde).	Carlon	92,10
355	60	Unid.	Treliça Ferro Aço Nervurado H12 - Com 6 Metros.	Sindus	65,00
356	04	Unid.	Trena Profissional Fita Revestida em Nylon Capacidade 7,5M.	Tronentina	55,00
357	20	Unid.	Trincha Pincel 1½.	Celso	8,20
358	20	Unid.	Trincha Pincel 4 polegadas.	Celso	20,80
359	10	Unid.	Tubo PVC 100mm.	Klestalit	89,20
360	04	Unid.	Tubo PVC 50mm.	Klestalit	67,80
361	05	Unid.	Turquesa torquês 12 polegadas profissional (04 Obras 01 Assist. Social).	São Romão	65,40
362	03	kit	Trilho porta de correr roldana aparente 2 m. até 100 Kg. (Saúde).		
363	02	Kg.	Vareta de solda oxigênio de ferro espessura média.	Galama	52,80
364	02	Kg.	Vareta de solda oxigênio de metal espessura média.	Galama	220,00
365	02	Unid.	Vaso sanitário de louça branco de 1ª linha com assento.	Lecca	330,00
366	10	Unid.	Vassourão gari piaçava com cabo.	500 Fome	100,00



PREFEITURA MUNICIPAL DE RIBEIRÃO DO PINHAL
- ESTADO DO PARANÁ -

CONTROLE
INTERNO
PAB 39

367	10	Unid.	Veda calha cor alumínio, secagem em 24 horas, 280g.	Silve	29,00
368	06	Unid	Verniz (Assist.Social).	Socor	50,00
369	20	Unid	Válvula pia lavatório cuba ralo inox 07x3x5,6cm cromado (Saúde).	Castro	35,00
370	20	Unid	Válvula pia lavatório com ladrão, cromado. Certificação pelo Inmetro. (Saúde).	Castro	15,80
371	10	Unid	Válvula hidra (Saúde).	Lecca	300,00
372	20	m. ²	Vidro temperado 6mm liso com instalação		
373	12	Unid.	Viga de madeira 5x12x7mts. (Assist.Social).	Eucalipto	87,10

VALIDADE DA COTAÇÃO:

60 dias

CONDIÇÕES DE PAGAMENTO:

à vista

LOCAL E DATA:

Ribeirão do Pinhal PR 08/02/23

Jose Wilson L. Rodrigues

ASSINATURA E CARIMBO DA EMPRESA

07.307.020/0001-59

Nivaldo José Jofre

Rua: Abel Amaral dos Santos, 579
Centro - CEP 86490-000
Ribeirão do Pinhal - PR

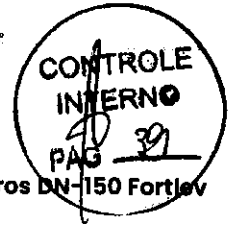

Ferramentas e Construção Mais Vendas Ofertas Ferramentas Elétricas Instrumentos Manuais Ferragens Materiais de Construção Elétrica Iluminação

Clientes que visualizaram este item também visualizaram

3M Scotch, Fita Isolante, 33+, 19mm x 20m, Preto R\$29,10

3M Scotch, Fita Isolante, 33+, 19mm x 20m, Preto R\$7,00

3M Scotch, Fita Isolante, 33+, 19mm x 20m, Preto R\$54,89

Para obter informações de envio, consulte as opções de entrega disponíveis para este item.

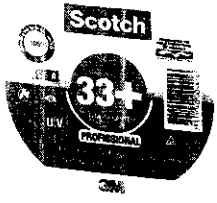

3M Scotch, Fita Isolante, 33+, 19mm x 20m, Preto

513 avaliações e 127 respostas
7 perguntas respondidas

R\$23,32
10% de desconto

Quantidade: 1 unidade

Adicionar ao carrinho

Comprar agora

Adicionar à lista

Seus preços estão disponíveis em inglês, espanhol, francês, alemão, italiano, japonês, coreano, português, russo, vietnamita, indonésio e vietnamita. Saiba mais sobre o Amazon Prime.

Quantidade disponível: 19 x 20 M

19 x 10 M 19 x 20 M 19 x 3 M

Marca: Scotch
Cor: Preto
Material: Autônomo, butadieno, estireno
Número de itens: 1
Nível de resistência à água: Resistente à água

- Sobre este item**
- EXCLUSIVO:** Única fita do mercado que resiste 100%
 - ALTA DURABILIDADE:** não resseca e não resseca ao longo dos anos
 - ALTA FLEXIBILIDADE:** nível superior ao comparativo de dilatação e contração dos fitas
 - ADESAO DIFERENCIADA:** oferece quantidade superior que mantém a possibilidade de desgrudar, sem riscos e até mesmo de detetar o adesivo, garantindo um serviço mais limpo e de qualidade
 - MAIOR RENDIMENTO:** Fita mais espessa com a possibilidade de recortar com menor quantidade de fitas, garantindo relação maior custo x benefício

Classificação do cliente por recurso

https://www.amazon.com.br/Fita-Isolante-3M-Scotch-19mmx20m/p/B075YFJ7J7/ref=asc_tf_B075YFJ7J7?pf_rd_p=90653999-20&pf_rd_code=offB...

Tubo para Esgoto Serie Normal 6 Metros DN-150 Fortlev 11001501

Tubo para Esgoto Serie Normal 6 Metros DN-150 Fortlev 11001501

SKU: 782854358180

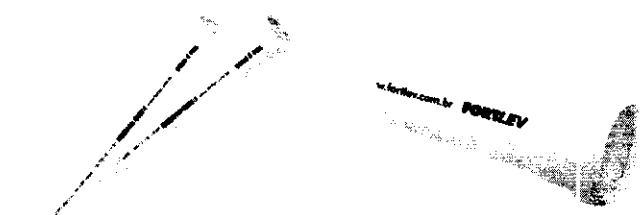

Compre outras 24 ofertas a partir de R\$23. Frete GRATIS no seu primeiro pedido.

Ofertas de vendedoras de Amazon

R\$10,00 por unidade

R\$218,16

em até 1x de R\$ 54,54 com juros

em até 2x de R\$ 108,08 sem juros

https://www.ferpam.com.br/tubo-para-esgoto-serie-normal-6-metros-dn-150-fortlev-11001501.html?gclid=EA1aIQobCHM5N8us_o_gVjWfUARZ...

Ver também: Juntas de expansão, Juntas de expansão, Juntas de expansão, Juntas de expansão

Ver também: Juntas de expansão, Juntas de expansão, Juntas de expansão, Juntas de expansão

10m Cabo De Aço Galvanizado 1/8 32mm 57 Revestimento | Mercadorie

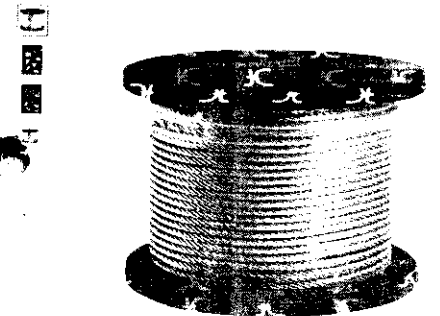

10m Cabo De Aço Galvanizado 1/8 32mm 57 Revestimento

R\$29,90
em até 2x de R\$ 14,95

Estoque disponível

Quantidade: 1 unidade

Anúncios do vendedor



R\$ 69 10m Cabo De Aço Galvanizado 1/8 32mm 57

R\$ 64,90 10m Cabo De Aço Galvanizado 1/8 32mm 57

R\$ 14,95 10m Cabo De Aço Galvanizado 1/8 32mm 57

Características principais

Marca: MARLA CONVERSÃO

Modelo: 1/8

Abraçadeira de Nylon Preta 4,8 X 300 com 100 Unidades Starter



Abraçadeira de Nylon Preta 4,8 X 300 com 100 Unidades Starter

Disponibilidade imediata

26105 unidades

A Abraçadeira de Nylon possui diversas funções de fixação como:
- Fixação de tubos em paredes
- Fixação de fios e cabos elétricos
- Organização

Na compra desse produto ganha 8 Puntos

R\$ 24,42 (já com desconto no boleto ou pix)

Mais informações

1 unidade

00000-000

Descrição Geral

A abraçadeira de Nylon é excelente solução para quem necessita de um fixador para amarrar e segurar, muito se usa em fixação de componentes eletrônicos, lacrar maletas de documentos e dinheiro, entre outros, ou seja, é uma excelente ferramenta para a perfeita isolamento, fixação, organização e integridade de todo um projeto.

Usamos cookies para oferecer melhor experiência, melhorar o desempenho, analisar como você navega em nosso site e personalizar conteúdo.

Recusar Cookies

Como funciona o frete? Abre aqui. Como funciona o prazo de entrega? Abre aqui. Como funciona o cancelamento de pedidos? Abre aqui.

Abraçadeira de Nylon Preta Vonder 280 x 3,6mm 100 unidades

VONDER

Referência: 64724

Produto em nylon 66 que proporciona maior resistência.



Click e frete e prazo de entrega

VER MAIS

Verifique se há produtos similares para este produto.



Abraçadeira Nylon UV Preto 180 x 2,5mm 100 unidades

Abraçadeira Nylon Transparente 180 x 2,5mm 100 unidades

Abraçadeira Nylon Transparente Fronte 263 x 4,8mm 42 unidades

Abraçadeira Nylon Transparente 263 x 4,8mm 42 unidades

Abraçadeira Nylon Transparente 263 x 4,8mm 42 unidades

Abraçadeira Nylon Transparente 263 x 4,8mm 42 unidades

Abraçadeira de Nylon Preta Vonder 280 x 3,6mm 100 unidades

Abraçadeira de Nylon Preta Vonder 280 x 3,6mm 100 unidades

largura da abraçadeira de nylon (L)	3,6mm
Comprimento total da abraçadeira de nylon (C)	280mm
Espessura da abraçadeira (E)	1,5mm
Tensão de ruptura	180 kg

https://www.f-import.com.br/abraçadeira-de-nylon-vonder-preta-280-mm-x-3,6-mm/



Abraçadeira Flexível Nylon Natural 4,6x230mm 100 Unidades | Lany Model

Entrar

Abraçadeira Flexível Nylon Natural 4,6x230mm 100 Unidade(s)

R\$ 31,90/cada

Descrição

Material de muita qualidade e resistência, passando por várias etapas de testes, em sua estrutura, mais eficiência e longa vida útil. Produto com o melhor custo-benefício e entrega rápida, com prazo de entrega de até 30 dias úteis. Produto Natural e sem corantes.

Verificar em estoque

Comprar pela Telefone

Produtos complementares

Características Técnicas

Descrição do produto

Avaliações

Produtos similares a Abraçadeira Flexível Nylon Natural 4,6x230mm 100 Unidade(s)

https://www.amazon.com.br/abraçadeira-flexivel-nylon-natural-4-6x230mm-100-unidades-8000011

Acabamento para Registro DocolBase 3/4" Nova Pertutti Docol | Amazon.com.br

Ferramentas e Materiais de Construção

Compras Internacionais

Fácil, Rápido, Seguro. Baixe o app da Amazon.

Acabamento para Registro DocolBase 3/4" Nova Pertutti Docol

Marca: Docol

4 avaliações de clientes

-8% R\$ 54,94

De R\$ 59,30 (1)

Entrega GRATIS: 23 - 34 de Maio no seu primeiro pedido

Em estoque

Quantidade: 1

Adicionar ao carrinho

Comprar agora

Dueto preços estão disponíveis em mais opções de compra, com ofertas que podem não ser elegíveis para o Amazon Prime.

1 promoção disponível

- O volante de acionamento cruzado garante firmeza, conforto e precisão na hora de abrir e fechar.
- A canopla separada do corpo, deixa os produtos mais robustos e fáceis de instalar.
- Acabamento comido bicoquel de alta durabilidade e maior resistência à corrosão. Conserva a beleza e o brilho do produto por muito mais tempo.
- País de origem do produto: BR

Veja mais produtos de Loja de Compras Internacionais

Frequentemente comprados juntos

Preço total: R\$ 229,25

Produtos relacionados a este item

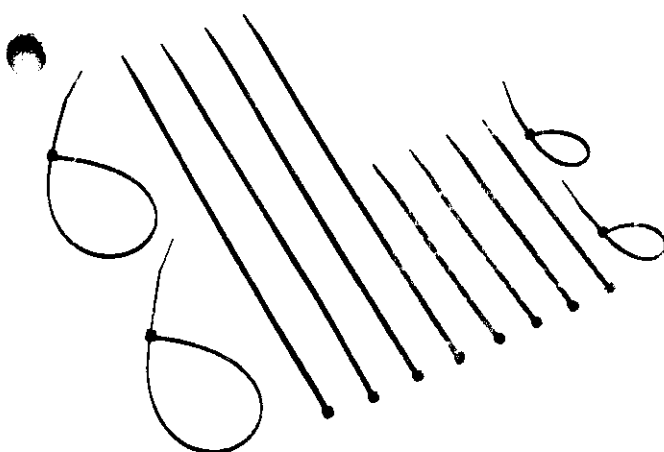

Aviável este produto?

Vendido e entregue por: Amazon.com.br

R\$ 10,50

à vista ou no boleto ou em até 1x de R\$ 10,50

PREÇO À VISTA

FLANGE CAIXA D'ÁGUA 50MM

Adaptador Com Flange 50mm Fortlev Para Caixa D'água

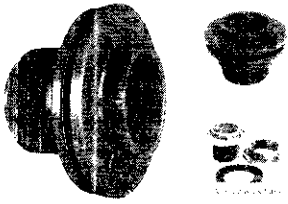

Opções de compra	Preço unitário
RS 14,31 A taxa e o custo de entrega são mostrados na finalização da compra.	RS 14,31
RS 16,50 A taxa e o custo de entrega são mostrados na finalização da compra.	RS 16,50
RS 17,98 A taxa e o custo de entrega são mostrados na finalização da compra.	RS 17,98

- Adaptador Soldável Para Caixa D'água Com Flange 50mm X 1"
- Listar opções de produto
- Também este produto apresentado nos ícones e banners desta loja, a menos que especificado em uma descrição no produto.

Detalhes do produto

Adaptador Flange 50mm X 1" 1/2" Soldável Para Caixa D'água em PVC com 40 graus de inclinação. Produto com 100% garantia de qualidade e entrega rápida e perfeita para resolver sua necessidade imediata. É muito fácil de instalar e substituir.

Resenhas

5,0 estrelas

10 de fevereiro de 2020

Ótimo produto para quem precisa resolver problemas de instalação de água fria em locais difíceis de acesso.

Comparar opções de compra

Opção de compra	Detalhes de compra	Preço unitário	Preço total
Opção 1	Adaptador Flange Soldável Para Caixa D'água 50mm X 1"	RS 14,31	RS 14,31
Opção 2	Adaptador Flange Soldável Para Caixa D'água 50mm X 1"	RS 16,50	RS 16,50
Opção 3	Adaptador Flange Soldável Para Caixa D'água 50mm X 1"	RS 17,98	RS 17,98

<https://www.google.com/shopping/product/7836805461427775887?q=FLANGE+CAIXA+D%27AGUA+50MM&hl=pt-br>

FLANGE CAIXA D'ÁGUA 32MM

Adaptador Flange Soldável Para Caixa D'água 32mm X 1" Amarelo



Caixa D'água 32mm X 1"

- Produto conforme norma nº 5648.
- Disponível nos diâmetros de 20, 25, 32, 40, 50, 60, 75, 85 e 110 mm.
- Suporta pressão de serviço de até 750 kPa (7,5 kgf/cm² ou 75 m. C. A.
- Disponível na execução das juntas soldáveis.
- Venda com Adesivo Plástico ou Adesivo Plástico Extra Forte.

Detalhes do produto

Este é o PRODUTO A linha Amarelo Soldável é um sistema em PVC para condução de água fria com portêlo completo para atender todos os pontos, utilizada em obras residenciais, comerciais e industriais. Aplicada em instalações de água fria permanentes e embudadas. INFORMAÇÕES

Resenhas

5,0 estrelas

10 de março de 2020

ÓTIMO! ENDEU MINHAS NECESSIDADES. ÓTIMO CUSTO BENEFICIO

Ótimo custo - Retenha fornecido por leilthaus.com.br

5.0 de 5 comentários

<https://www.google.com/shopping/product/14420185526138611487?q=FLANGE+CAIXA+D%27AGUA+32MM&hl=pt-br>

- Abrasivos
- Correias e Mangueiras
- Corte e Usinagem
- Eletro e Telecom
- EPDs e EPDs
- Ferramentas
- Fixação e Vedação
- Hidráulica e Pneumática
- Motor e Bombas
- Óleos, Fluidos e Solventes
- Rolamentos
- Outros

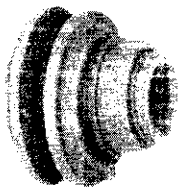

Quem Somos

Adaptador PVC Soldável C/Flange Para Caixa D'água Auto-Ajustável 25mm x 1/4" Classe 15 Marron Amarelo

RS 3,99
RS 10,49

Informações sobre o produto

Material	Pvc
Tipo	Soldável
Modelo	C-Flange
Aplicação	Fum. Fria D'água
Uso	Auto-Ajustável
Bitola	25mm x 1/4"
Classe	Classe 15
Cor	Marron

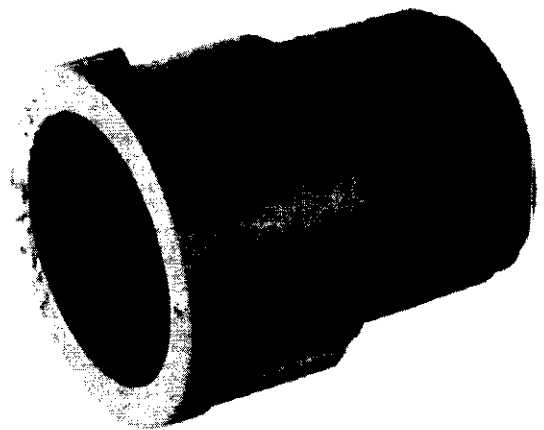

(envie este produto)

Vendido e entregue por **Webconstrução Materiais**

RS\$ 3,99
à vista no boleto
ou até 1x de RS\$ 3,99

PREÇO À VISTA EM 1X SEM JUROS



ACQUAFORT



Na qual podemos lhe ajudar hoje?

Adaptador Soldável Curto 50x1,1/2 Amanco

Produto disponível em estoque em quantidade máxima de 100 unidades. Referência: 10234. Cor: Marfim.

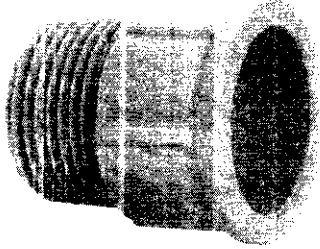

Descrição:

O Adaptador Amanco Soldável Curto, com Bolsa e Rosca fabricado na base metálica, unido através de junta soldável. Características: Marca: Amanco. Modelo: Soldável. Referência: 10234. Cor: Marfim.

Alt 6X Sem Juros
R\$ 3,32

Quantidade:

- 1 +
Calcular o Frete

R\$ 3,32

Não sei meu CEP (http://www.br sku=5664&qty=1&sc=0=1&redirec=true&sc=1)

https://www.acquafort.com.br/adaptador-soldavel-curto?sku=5664&gclid=EALiQoCkFMI1EiRtD-E_VND3JAR7rWZGEAQY9CAEEgK2.../14

05/05/2023 0:14

Alicate Junta dupla Corte 6.5" Amanco

Ferramentas e Materiais de Construção



Ferramentas e Construção

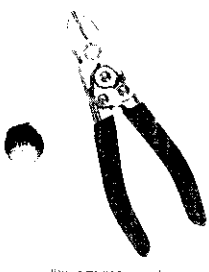

Alicate Junta dupla Corte 6.5"

Marca: LOTUS

R\$ 59,00

Material: Aço cromo vanádio

Dimensões do item: 6.5" x 1.5" x 1.5"

Material do cabo: Plástico

Peso do produto: 204 Gramas

Sobre este item

- Aço cromo vanádio forjado e temperado
- Revestimento em aço
- Resistente à oxidação ferrugem
- Uso residencial e profissional

Classificação do cliente por recurso

Quantidade do material

Custo-benefício

Suvidas as avaliações

Conheça nossa Loja de Ferramentas e Construção. Clique aqui e confira.

55%

Em estoque

Quantidade: 1

Adicionar ao carrinho

Compre aqui

Compre aqui

Compre aqui

Compre aqui

Compre aqui

Compre aqui

Compre aqui

Compre aqui

Compre aqui

Compre aqui

Compre aqui

Compre aqui

Compre aqui

Compre aqui

Compre aqui

Compre aqui

Compre aqui

Compre aqui

Compre aqui

Compre aqui

Compre aqui

Compre aqui

Compre com

Este item: Alicate Junta dupla Corte 6.5" R\$ 59,00

+ STANLEY Alicate Multi-Use para Eletreista de 9.17" R\$ 30,00

+ DISTECOR DE TILINHO E AZULEJO R\$ 37,91

Preço total: R\$ 127,21

Adicione os três ao carrinho

Este item não é enviado e vendido por separado. Oferecemos o conjunto.



Difusor Cortador de fio de isolamento

Produtos relacionados a este item

Parâmetro

10/05/2023 13:22

Adesivo Plástico Impermeabilizante 400g Branco - Natrielli | GAC

Ferramentas e Construção



Adesivo Plástico Impermeabilizante 400g Branco

R\$ 32,99

Quantidade (un):

Consultar Preço

O preço de entrega varia de acordo com o seu endereço e o conteúdo de impostos. Preço e condições podem variar sem aviso prévio.

Desconto Especial

Compre este produto e mais com: Preço Central e tenha 5% de desconto

Descrição

Adesivo plástico impermeabilizante 400g branco de Natrielli para aplicação em superfícies de concreto, alvenaria, cerâmica, vidro e metais. Possui alta resistência e aderência, sendo ideal para reparos e impermeabilização de superfícies.

Ficha Técnica

Marca	Natrielli
Material	Plástico
Modelo	400g
Cor	Branco
Peso líquido	400g
Volume líquido	400ml

https://www.amazon.com.br/Adesivo-Plastico-Impermeabilizante-400g-branco/dp/B07D1F1GK2

10/05/2023 15:16

Anel De Vedação De Esgoto 100mm - Krona | Google Shopping

Google ANEL VEDAÇÃO 100MM

Anel De Vedação De Esgoto 100mm - Krona



Tamanho: 100 mm

Opções de compra

R\$ 4,83	A data e o custo de entrega são mostrados na finalização da compra. Entregues em até 30 dias.	Verificar o frete
R\$ 2,49	A data e o custo de entrega são mostrados na finalização da compra. Entregues em até 30 dias.	Verificar o frete
R\$ 2,06	A data e o custo de entrega são mostrados na finalização da compra. Entregues em até 30 dias.	Verificar o frete

Comparar preços de 10 ou mais lojas

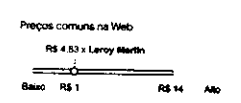

Detalhes do produto

O anel de vedação é utilizado para efetuar a junta elástica em tubos de esgoto. É de fácil instalação e eficiente na vedação das juntas. Diferente dos outros, o produto se encaixa na NBR 5688 - Tubos e conexões de PVC-U para sistemas prediais de água pluvial, esgoto sanitário e ventilação.

Comparar opções de compra

Vendido por	Detalhes e ofertas especiais	Preço por item	Preço total	Acessar o site
Leroy Merlin	A data e o custo de entrega são mostrados na finalização da compra. Entregues em até 30 dias.	R\$ 4,83	R\$ 4,83	Acessar o site
Margazine Luiza	A data e o custo de entrega são mostrados na finalização da compra.	R\$ 2,49	R\$ 2,49	Acessar o site
Atacarejo.net	A data e o custo de entrega são mostrados na finalização da compra.	R\$ 2,06	R\$ 2,06	Acessar o site
Tua Casa Ferragem	A data e o custo de entrega são mostrados na finalização da compra.	R\$ 3,35	R\$ 3,35	Acessar o site
Tudo Material de Construção	Entrega gratuita em até 15 dias	R\$ 0,91	R\$ 0,91	Acessar o site



Atendimento: 0800 010 000



Arame Farpado 2,2mm 400m Elefante GERDAU

SKU: 0754362
R\$397,88

OPÇÕES DE PAGAMENTO

PARCELAS EM ATÉ 12X

CONSULTE O PREÇO

CALCULAR FRETE

Informações da loja Avaliações

(<https://api.whatsapp.com/send?phone=5516991062957&text=Olá!>)

<https://www.casadascercas.com.br/checkout/carrinho?add=150-0-0-1>

Quero saber mais sobre este produto?

PARCELAS EM ATÉ 12X

DEPÓSITO BOLETO OU PIX 5% de desconto

Koin PARCELAMENTO NO BOLETO OU PIX EM ATÉ 12X

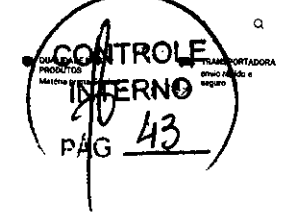

URL: https://www.casadascercas.com.br/checkout/carrinho?add=150-0-0-1



Arame Galvanizado fio 10 (3,40mm) Rolo de 1kg (14,2m)

Código: BWG10

casadascercas

R\$ 16,90 em até 1x de R\$ 16,90

ou R\$ 16,06 à vista

Quantidade

Adicionar (<https://www.casadascercas.com.br/checkout/carrinho?add=150-0-0-1>)

Compre segura

ESPESURA DO ARAME

NÍVEL DE SEGURANÇA

1,8mm 2,00mm 2,40mm 3,00mm 4,00mm

0 1 2 3 4 5 6 7 8 9 10

Escala de 0 a 10

Calcular frete

Descrição

Arame Galvanizado fio 10 (3,40mm) Rolo de 1kg (14,2m)

O Arame Galvanizado BWG 10 (3,40mm) da Gerdau, é um arame macio e de fácil manuseio. É um arame galvanizado, por isso é resistente à ferrugem e ao intemperismo ao longo do tempo.

Os Arames Galvanizados BWG 10 vem em amarrados de 50 kg, mas aqui na Casa das Cercas podemos vender qualquer quantidade em Kg necessária.

Quero saber mais sobre este produto?

PARCELAS EM ATÉ 12X

DEPÓSITO BOLETO OU PIX 5% de desconto

Koin PARCELAMENTO NO BOLETO OU PIX EM ATÉ 12X

QUALIDADE NOS PRODUTOS Mantém a marca Gerdau

TRANSPORTADORA emarrado e seguro

URL: https://www.casadascercas.com.br/checkout/carrinho?add=150-0-0-1



Arame Galvanizado fio 18 (1,24mm) Rolo de 1kg (108m)

Código: BWG18

casadascercas

R\$ 21,90 em até 1x de R\$ 21,90

ou R\$ 20,61 à vista

Quantidade

Adicionar (<https://www.casadascercas.com.br/checkout/carrinho?add=150-0-0-1>)

Compre segura

ESPESURA DO ARAME

NÍVEL DE SEGURANÇA

1,2mm 1,24mm 1,25mm 1,60mm 1,65mm

0 1 2 3 4 5 6 7 8 9 10

Escala de 0 a 10

Descrição

Arame Galvanizado fio 14 (2,10mm)

Os Arames Galvanizados são indicados para a construção de telas e cercas e instalação de muros e divisórias. Os Arames Galvanizados da Gerdau são galvanizados a fogo e por isso são extremamente resistentes à ferrugem.

Descrição

Arame Galvanizado BWG 18 (1,24mm)

O arame galvanizado 18 é utilizado para uso geral em amarrados e alambrados. Os arames galvanizados da Gerdau são galvanizados a fogo e por isso são extremamente resistentes à ferrugem.



Login ou Cadastre-se

HOME | SOBRE A EMPRESA | CONTATO | SERVIÇOS | VANTAGENS | ARREMENTAÇÃO

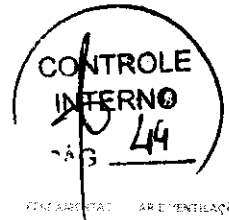

Cores Vivas Home Center / Area Grossa

Area Gross

Marca: Básico
Ref.: 13103
Disponibilidade: Pronta Entrega

R\$ 135,01

R\$ 135,02 em 2x de R\$ 67,51
ou R\$ 128,26 5% à vista!

Quantidade: 1

COMPRAR

Bolso Bancário (-5%)

Cartão de Crédito

Pix (-5%)

Calcular Prazos e Preço

Digite seu CEP

Mais formas de pagamento



DETALHES DO PRODUTO

ARGAMASSA INTERNA

<https://www.capobianco.com.br/>
<https://www.capobianco.com.br/carrinho/index>
<https://www.capobianco.com.br/conta/index>

CONSTRUÇÃO (HTTPS://WWW.CAPOBIANCO.COM.BR/CONSTRUCAO)

OFERTAS ESPECIAIS (HTTPS://WWW.CAPOBIANCO.COM.BR/OFERTAS-ESPECIAIS)
R\$500,00
R\$2.578,00
OFERTAS ESPECIAIS (HTTPS://WWW.CAPOBIANCO.COM.BR/OFERTAS-ESPECIAIS)



Areia Média Comum m³

Código: 1006

R\$ 136,50 - R\$ 114,00
m³ 12x4 - R\$ 12,15

Comprar (https://www.capobianco.com.br/carrinho/produto/60689451/acicionar)

Imediata

Parcelar

Parcelar em 12x sem juros

1x de R\$ 114,00 sem juros
2x de R\$ 57,00
3x de R\$ 38,00
4x de R\$ 28,50

7x de R\$ 16,96
8x de R\$ 14,25
9x de R\$ 12,15
10x de R\$ 10,35

Argamassa De Uso Interno Para Porcelanato Saco Plástico 20kg Circo Royal Gres | Google Shopping

SACO DE ARGAMASSA INTERNA COM 20KG

Argamassa De Uso Interno Para Porcelanato Saco Plástico 20kg Circo Royal Gres

Opções de compra

R\$ 22,90
A cada 60 dias de entrega são mostrados na finalização da compra
Tubo de 100 unidades de 1kg

R\$ 23,90
A cada 60 dias de entrega são mostrados na finalização da compra
Magnum Lute

R\$ 23,90
A cada 60 dias de entrega são mostrados na finalização da compra
Caste Baixa

Comparar preços de 4 lojas

Preços comuns na Web

R\$ 22,90 a Talhermetro

Baixo R\$ 22,89 Alto

06/12/2013 10:13 Argamassa de uso interno para Porcelanato saco plástico 20kg Circo Royal Gres 13103 Argamassa Cor: Cinza Código do Fornecedor: RG04.01.20PL Código de barras:

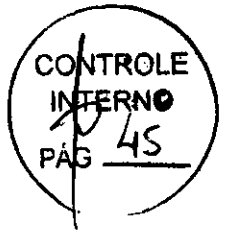

Ferramentas e Construção ...

Assento Sanitário Universal Oval Plus Amofadado Branco

Marca: METASUL

35% OFF R\$40,00

Assento Sanitário Universal Oval Plus Amofadado Branco

Dimensões do produto: 45L x 58W centímetros

Preço do produto: R\$ 93,00

Classificação do cliente por recurso

Qualidade: 4.5

Durabilidade: 4.5

Conforto: 4.5

Ver todas as avaliações

R\$140,00

Preço de R\$140,00 por unidade

Preço de R\$140,00 por unidade

Preço de R\$140,00 por unidade

Preço de R\$140,00 por unidade

Preço de R\$140,00 por unidade

Preço de R\$140,00 por unidade

Preço de R\$140,00 por unidade

Preço de R\$140,00 por unidade

Preço de R\$140,00 por unidade

Preço de R\$140,00 por unidade

Preço de R\$140,00 por unidade

Preço de R\$140,00 por unidade

Preço de R\$140,00 por unidade

Preço de R\$140,00 por unidade

Preço de R\$140,00 por unidade

Preço de R\$140,00 por unidade

Preço de R\$140,00 por unidade

Preço de R\$140,00 por unidade

Preço de R\$140,00 por unidade

Preço de R\$140,00 por unidade

Preço de R\$140,00 por unidade

Preço de R\$140,00 por unidade

Preço de R\$140,00 por unidade

Preço de R\$140,00 por unidade

Preço de R\$140,00 por unidade

Preço de R\$140,00 por unidade

Preço de R\$140,00 por unidade

Preço de R\$140,00 por unidade

Preço de R\$140,00 por unidade

Preço de R\$140,00 por unidade

Preço de R\$140,00 por unidade

Preço de R\$140,00 por unidade

Preço de R\$140,00 por unidade

Preço de R\$140,00 por unidade

Preço de R\$140,00 por unidade

Preço de R\$140,00 por unidade

Preço de R\$140,00 por unidade

Preço de R\$140,00 por unidade

Preço de R\$140,00 por unidade

Preço de R\$140,00 por unidade

Preço de R\$140,00 por unidade

Preço de R\$140,00 por unidade

Preço de R\$140,00 por unidade

Preço de R\$140,00 por unidade

Preço de R\$140,00 por unidade

Preço de R\$140,00 por unidade

Preço de R\$140,00 por unidade

Preço de R\$140,00 por unidade

Preço de R\$140,00 por unidade

Preço de R\$140,00 por unidade

Preço de R\$140,00 por unidade

Preço de R\$140,00 por unidade

Preço de R\$140,00 por unidade

Preço de R\$140,00 por unidade

Preço de R\$140,00 por unidade

Preço de R\$140,00 por unidade

Preço de R\$140,00 por unidade

Preço de R\$140,00 por unidade

Preço de R\$140,00 por unidade

Preço de R\$140,00 por unidade

Preço de R\$140,00 por unidade

Preço de R\$140,00 por unidade

Preço de R\$140,00 por unidade

Preço de R\$140,00 por unidade

Preço de R\$140,00 por unidade

Preço de R\$140,00 por unidade

Preço de R\$140,00 por unidade

Preço de R\$140,00 por unidade

Preço de R\$140,00 por unidade

Preço de R\$140,00 por unidade

Preço de R\$140,00 por unidade

Preço de R\$140,00 por unidade

Preço de R\$140,00 por unidade

Passo o mouse para ampliar a imagem



Frequentemente comprados juntos

Product bundle recommendation showing Assento Sanitário Universal Oval Plus and other items.

Produtos relacionados a este item

Ver mais produtos relacionados a este item

https://www.amazon.com.br/Assento-Sanitario-Universal-Amofadado-Branco/dp/B07EX7KXV7/ref=sr_1_1?crid=178agoo0g0eshopp00...

10/05/2023 13:40 AVENTAL DE SEGURANÇA EM BÍDIM COM FORRO - Marca: MAGNUM

Digite aqui o que você procura

Página inicial Regras e acessórios EPI

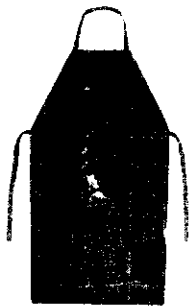

Avental de Segurança em Bidim Com Forro

Cod. do Produto: P3903

R\$ 49,90

Preço de R\$ 49,90 no cartão de crédito

R\$ 47,90 à vista no pix (4% Desconto) Economize R\$ 2,00

R\$ 48,90 à vista no boleto (2% Desconto) Economize R\$ 1,00

QUANTIDADE:

1

R\$ 47,90 à vista no pix (4% Desconto) Economize R\$ 2,00

https://www.kimemagnum.com.br/aventalo-seguranca-em-bidim-com-forro/p3903?ref=178agoo0g0eshopp00...



AVENTAL DE RASPA FIVELA SEM EMENDA CA 16030

R\$ 61,22 ou 3x de R\$ 20,41 Sem juros

https://www.amazon.com.br/Avental-de-Raspa-Fivela-sem-Emenda-CA-16030/dp/B07X4EJ4G2/ref=sr_1_1?crid=178agoo0g0eshopp00...

Veja as ofertas de Dia das Mães

Cientes que visualizaram este item também visualizaram

Product recommendations for Bacia Convencional Saveiro Branco Celite.

Bacia Convencional Saveiro Branco Celite

R\$ 201,50 Entrega R\$ 16,23 - 25 de Maio. Ver detalhes

Em estoque Quantidade: 1

Adicionar ao carrinho Comprar agora

Compare outras 4 ofertas a partir de R\$ 201,50 + R\$ 16,00 de envio

Ofertas de venda arras na Amazon

Preço total: R\$ 394,90 Adicionar os três ao carrinho

Produtos relacionados a este item

Ver mais produtos relacionados a este item

https://www.amazon.com.br/Bacia-Convencional-Saveiro-Branco-Celite/dp/B07L43P2YG/ref=sr_1_1?crid=178agoo0g0eshopp00...



Google CALHA METÁLICA MATERIAL: ALUMÍNIO COMPRIMENTO: 3000

Botina De Alumínio Chapá Caixa Rufo 70cm X 4 Mts Cadimetal



Tamanho: 70 cm X 4

- Chapa de Alumínio pro: na para Calhas e Rufo do sistema
- Largura: 70cm
- Comprimento: 4 metros
- Esp. fixa: 0,40mm

Opções de compra Sobre este resultado

R\$ 201,20
4 x R\$ 50,30 sem juros
Anúncio Adicionado pelo vendedor

R\$ 282,30
3 x R\$ 94,10 sem juros
Anúncio Adicionado pelo vendedor

R\$ 227,10
4 x R\$ 56,78 sem juros
Anúncio Adicionado pelo vendedor

Compre com frete grátis em até 10 dias úteis

Detalhes do produto

Chapa de alumínio em botinas (do entalhe): leve, maciça, 100% recoberta, alta estabilidade e resistência à corrosão

Comparar opções de compra

Table with 4 columns: Vendedor, Detalhes e descrição, Preço unitário, Preço total. Rows include Marilene Luza, Leticia Meira, Marciano Dre, Air Cincenas.com, and Carlos Bahia.

Google TOUCA - EPI ROÇADEIRA

Bone Com Protetor Facial Roçador Tecmater

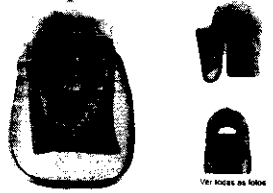

- Cor: Preta
- Tipo: Prot Facial Preto
- Tamanho: Único
- Comprimento: 28cm
- Altura: 12cm

Opções de compra Sobre esse resultado

- R\$ 42,86: A alta e o custo de entrega são mostrados na finalização de compra
R\$ 82,20: A alta e o custo de entrega são mostrados na finalização de compra
R\$ 42,86: A alta e o custo de entrega são mostrados na finalização de compra

Compare preços de 5 ou mais lojas

Preços comuns na Web

R\$ 42,86 x Submarino
Baixo R\$ 50 Alto R\$ 71

Ferramentas e Materiais de Construção | Pesquisa Avançada

Tudo para a sua obra, aqui no Amazon. Confira o mais amplo catálogo de ferramentas e materiais de construção disponíveis no Brasil.

Product listing for Bosch Martelo Perfurador Rompedor 26 J 220V. Price: R\$ 1.010,00. Features: 26 J, 800W, 7 J, 220V, 3 modos de operação.



Broca Bosch CYL-9 Multimatéria Ø8 x 90 x 150 mm

Marca: Bosch
Ref.: 4900
Disponibilidade: Pronto Entrega
5 estrelas

- Para perfuração, instalar
- Arestas de corte afiadas com diamante
- Perfuração em 3 e 140 graus de variação de
- Mola desmontável para sua ferramenta
- Proteção contra choques
- Ponta reforçada para garantir uma m
- Espiral QuadTaps com núcleo reforçado
- Estabilidade e resistência na perfuração
- Excelente dissipação de po
- Encostas OMT (Tico)

R\$ 27,50
NO BOLÉTO C/ JUROS
R\$ 28,96 no boleto e pagamento via cartão em 4 sem juros

Form fields for quantity, shipping address, and payment method.

CARTÃO DE CRÉDITO
PIX, BOLETO, TRANSFERÊNCIA
Calculador de juros e preços
COMPARTILHE: WhatsApp, Facebook, Instagram, etc.

Broca Metal Duro Multimateriais MD 6,00mm 244.0005 ROCI 2T - Broca Máquinas e Ferramentas



Broca (broca) 6,0 X 60MM HEXÁGONA ASTER (M10)

MARCA: BOCAT

Broca (broca) 6,0 X 60MM HEXÁGONA ASTER (M10)

Broca (broca) 6,0 X 60MM HEXÁGONA ASTER (M10)

Broca (broca) 6,0 X 60MM HEXÁGONA ASTER (M10)

Apenas 1 unidade disponível em

R\$ 21,70

NO BOLÍTO (40% PIX) R\$ 22,84 (sem frete e taxa de emissão de boleto)

Características

Características

CARTÃO DE CÉDULO

PIX BOLETO TRANSFÉRNC BANCÁRIO

Calcular Frete e Preços

Compartilhe

CONTROLE INFERNO PAG 48 Broca Metal Duro Multimateriais MD 6,00mm 244.0005 ROCI 2T - Broca Máquinas e Ferramentas

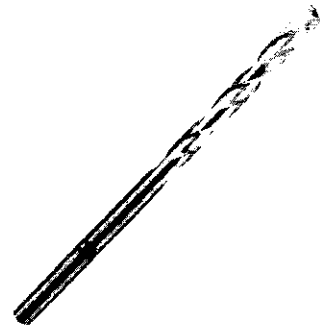

Broca Metal Duro Mult MD 6,00mm 244,0005

Marca: BOCAT Ref: 10698 Disponibilidade: pronta Entrega Avaliação este produto: 12 pessoas vendo este produto

Apenas 1 unidade disponível em

R\$ 10,21 NO BOLÍTO (40% PIX) R\$ 10,78 (no pagamento via cartão em 3 sem juros)

Quantidade: 1

Características

TRANSFÉRNC A/B/D

PIX BOLETO

Banco

Código de Cédulo

CARTÃO DE CÉDULO

PIX BOLETO TRANSFÉRNC BANCÁRIO

Calcular Frete e Preços

Digite seu CEP

Compartilhe

DETALHES DO PRODUTO

Características Broca Multimateriais Aplicação: metal, alvenaria, concreto, madeira e plástico Apresentação: blister com 1 unidade Diâmetro (mm): 6,0 Comprimento Total (mm): 100 Código: 244,0005 FAN: 7895 541 500145

Cabo de Rede CAT6 U/UTP CMX CopperLan Azul 305 Metros - soluçãocabo

06/05/2023 10:28



HOME SALDÃO SALDÃO

Cabo de Rede CAT6 U/UTP CMX CopperLan Azul 305 Metros 22811 | SOLUÇÃO

0 de 5 Clique e veja! Por: R\$ 890,60 ou 6x de R\$ 148,43

Calcular Frete

Calcular Frete Compartilhe

Achou preço melhor? Clique aqui!

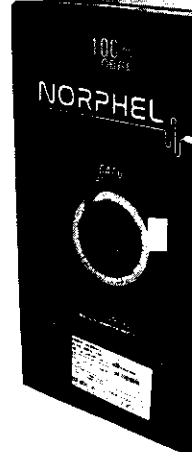

Bucha PVC Redução Longa Soldável 50X25MM Classe 15 Marrom Amarelo

15440 - 100x100x100 - 130x120x120 - 130x100x100

R\$ 1,17 R\$ 1,48 por peça

Informações sobre o produto

Table with 2 columns: Property (Material, Tipo, Modelo, Aplicação, Borla, Classe, Cor) and Value (PVC, Redução, 50x25mm, 100x100x100, 130x120x120, 130x100x100, Marrom).

R\$ 0,46 R\$ 0,58 por peça

Adicione ao carrinho

Consultar entrega e valor do frete

DESCRIÇÃO DO PRODUTO

Cabo de Rede CAT6 U/UTP CMX CopperLan Azul 305 Metros

Características:



Ferramentas e Construção | Carros e Veículos | Portas | Ferramentas e Hobbies | Eletrodomésticos | Jogos e Brinquedos | Saúde e Bem-Estar | Casa e Jardim | Beleza e Cuidados Pessoais | Pet

Cabo Flexível 1,5Mm Com 100 Metros Azul

Cabo Flexível 1,5Mm Com 100 Metros Azul

Marca: Minicabos S/A

100 metros de comprimento

R\$124,99

Envie até 2x R\$ 62,45 sem juros. Confira a tabela de parcelas



Passo a passo para instalar a energia



Informações

Frequentemente comprados juntos



Preço total: R\$ 436,70

Adicionar ao carrinho

Este item: Cabo Flexível 1,5Mm Com 100 Metros Azul	CABO FLEXÍVEL FLEXÍVEL 750V 1,5CMM 100M	CABO FLEXÍVEL FLEXÍVEL 750V 2,5CMM 100M
R\$124,99	R\$124,99	R\$186,99

Produtos relacionados a este item

R\$ 57,90	R\$ 50,90	R\$ 29,90	R\$ 29,90	R\$ 29,90

https://www.amazon.com.br/Cabo-Flexivel-1.5mm-com-100-metros-Azul/dp/B07KJK234Y/ref=sr_1_1?crid=6074402411&pf_rd_p=6074402411&pf_rd_r=...



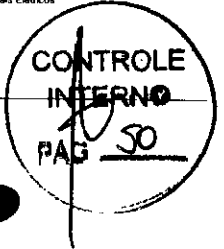

Produtos > FIOS E CABOS > CABO PP



Passa o mouse para ampliar

Clique na imagem para ampliar

Cabo PP 2X6,00mm 500V PT

Cod. do Produto: 22688

De: R\$ 10,92
Por: R\$ 10,92

5x de R\$ 2,18 sem juros no cartão de crédito
ou até 12x de R\$ 1,13 no cartão de crédito

R\$ 10,37 à vista no boleto ou pix (5% Desconto) Economize R\$ 0,55

QUANTIDADE

+ -

Verificar Frete e Prazo Digite seu CEP

Quem viu também pode gostar de

De: R\$ 10,92
Por: R\$ 10,92

https://www.eletrosystem.com.br/cabo-pp-2x6-00mm-500v-pp/22688?*=1&*=1&gclid=EAlaQobChMI1LnrbXc_gVZmxv8B2W00E2EAQ7AyAB... 1/6

Selecione o produto
Categorias > Entrar

Cabo para Telefone (CCT) Pares Cruzados
Megatrol

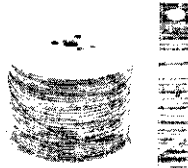

Comprar por Telefone
Atendimento personalizado
Atendimento especializado
Atendimento exclusivo

11/05/2023 15:48

Nome: [input]
CPF/CNPJ: [input]
Mensagem: [input]

Enviar mensagem por e-mail [input] [input]

SYSTEM



Digite aqui o que você procura...

Palavra-chave: Cabos PP



SYSTEM

Cabo PP Flexível Corfio/Sil/Cobrecom 2x2,5mm² HEPR 1Kv - Metro

Cod. do Produto: 987

De: R\$ 5,99
Por: R\$ 4,49

1x de R\$ 4,43 no cartão de crédito

R\$ 4,40 à vista no boleto ou pix (2% Desconto) Economize R\$ 1,09

QUANTIDADE

+ -

De: R\$ 5,99
Por: R\$ 4,49

SYSTEM



Digite aqui o que você procura...

Palavra-chave: Cabos PP

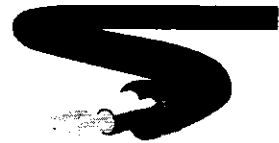

Passa o mouse para ampliar

Cabo PP Flexível Corfio/Sil/Cobrecom 2x4,0mm² 1Kv Por Metro

Cod. do Produto: 143

De: R\$ 7,99
Por: R\$ 7,24

1x de R\$ 7,24 no cartão de crédito

R\$ 7,10 à vista no boleto ou pix (2% Desconto) Economize R\$ 0,14

QUANTIDADE

+ -

De: R\$ 7,99
Por: R\$ 7,24

09/07/2023 14:30

Caixa d'água Polietileno 1.000L Azul Fortlev | Lissy Merin



Listas de Entrar Favoritos

CAIXA D'ÁGUA

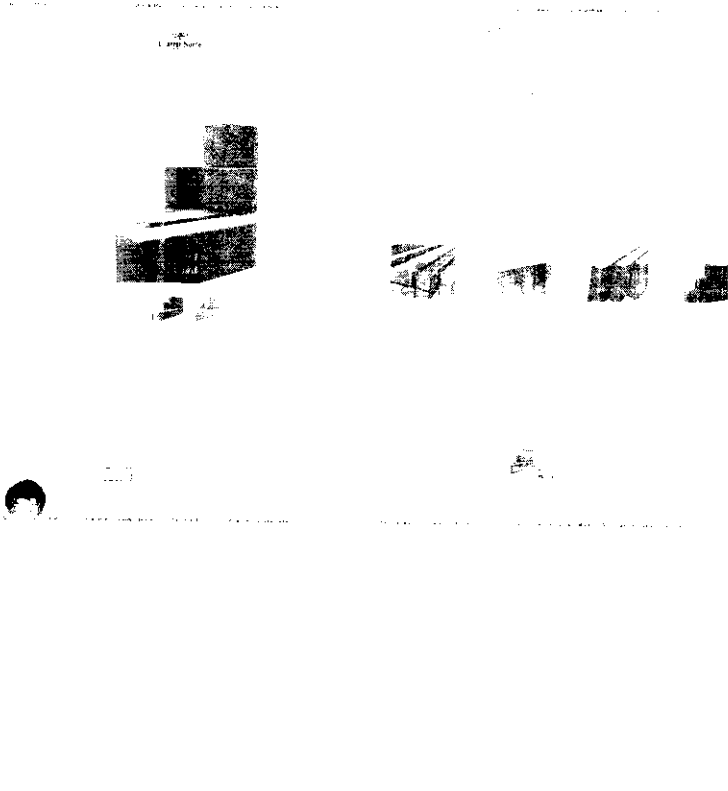
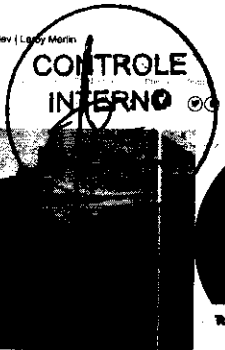

Caixa d'água Polietileno 1.000L Azul Fortlev

48 (271)

Compre pelo Telefone

- WhatsApp: (11) 4007-1380 Nacional
- Telefone: 4007-1380 Capitais
- Telefone: 0800-802-1380 Demais regiões

R\$ 399,90/cada

Produto vendido pelo Celador
Produto vendido por Lissy Merin
Produto vendido

Clique aqui para
ver o preço
de cada item

Não sei meu CEP

Estoque na Loja física

Atenção: a partir de 09/09/2023 na região Nordeste em compras realizadas pelo Site, Revendas ou WhatsApp (11-4007-1380). Para compras em nossas Lojas, verifique a disponibilidade de estoque. Não se trata de frete, mas de estoque. Fotos meramente ilustrativas.

Descrição

https://www.lissymerin.com.br/caixa-d-agua-poli-etileno-1-000-azu-fortlev_85866630

1/8

09/07/2023 14:29

Caixa d'água Polietileno 1.000L Azul Fortlev | Lissy Merin



Listas de Entrar Favoritos

CAIXA D'ÁGUA

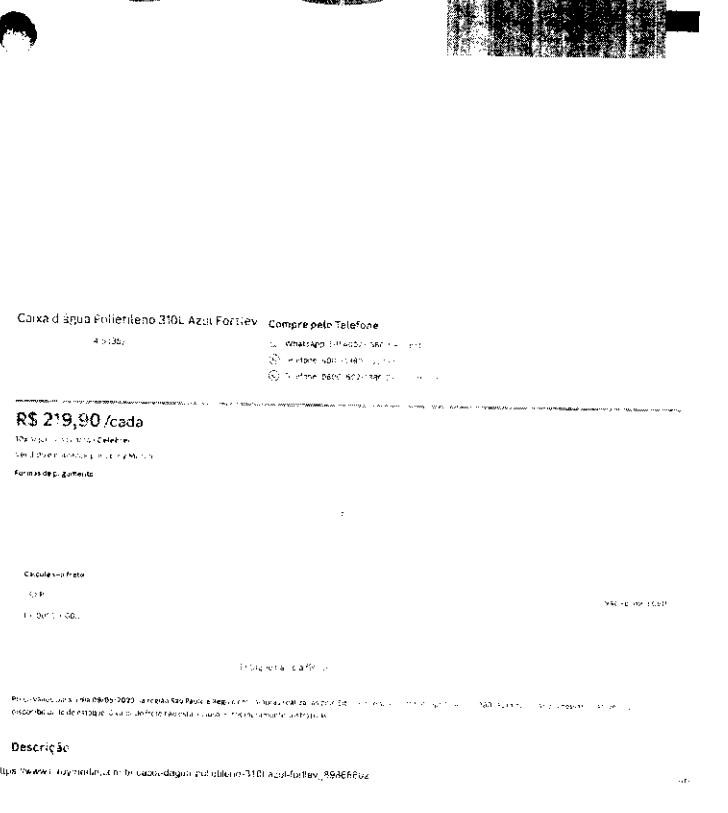
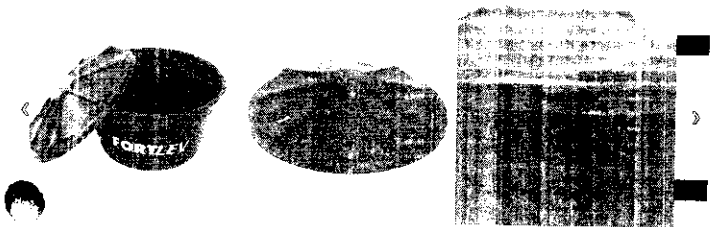

Caixa d'água Polietileno 310L Azul Fortlev

48 (271)

Compre pelo Telefone

- WhatsApp: (11) 4007-1380 Nacional
- Telefone: 4007-1380 Capitais
- Telefone: 0800-802-1380 Demais regiões

R\$ 219,90/cada

Produto vendido pelo Celador
Produto vendido por Lissy Merin
Produto vendido

Clique aqui para
ver o preço
de cada item

Não sei meu CEP

Estoque na Loja física

Atenção: a partir de 09/09/2023 na região Nordeste em compras realizadas pelo Site, Revendas ou WhatsApp (11-4007-1380). Para compras em nossas Lojas, verifique a disponibilidade de estoque. Não se trata de frete, mas de estoque. Fotos meramente ilustrativas.

Descrição

https://www.lissymerin.com.br/caixa-d-agua-poli-etileno-310l-azu-fortlev_85946622

Caixa De Descarga Plus Cinza Eco 6 Litros - Amanco | Google Shopping



CAIXA DE DESCARGA 66 LITROS COMPLETA



Google Shopping

Caixa De Descarga Plus Cinza Eco 6 Litros - Amanco

Opções de compra

Sobre item e resultados

R\$ 34,50

A taxa e o custo de entrega são
calculados na finalização de compra.
Descubra em [meu perfil](#).
Etenca Mercados LTDA

A partir de



Com a Caixa De Descarga Plus Cinza - Amanco Com a Caixa de Descarga Plus de Amanco, você terá um banheiro muito mais eficiente e econômico. Seu sistema de funcionamento permite escolher entre descarga completa (6 litros) ou descarga parcial (3 litros), economizando até 60% de água... Mais

Comparar opções de compra

https://www.google.com/shopping/product/125879318844789027?c=CAIXA-DE-DESCARGA-66-LITROS-COMPLETA&tab=rs:1596860172&hl=pt-BR&as=125879318844789027_0&as=48027394088

1/2

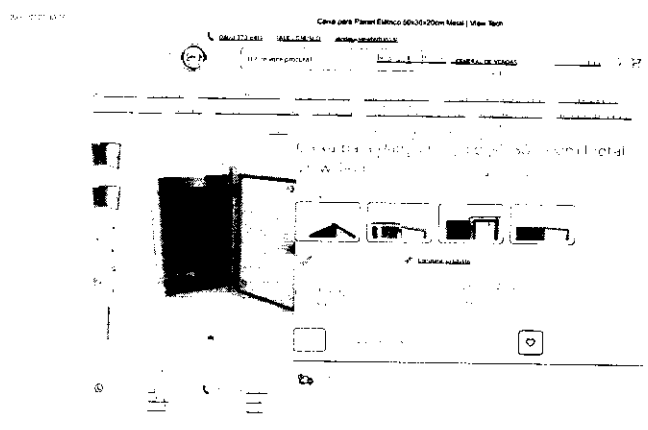
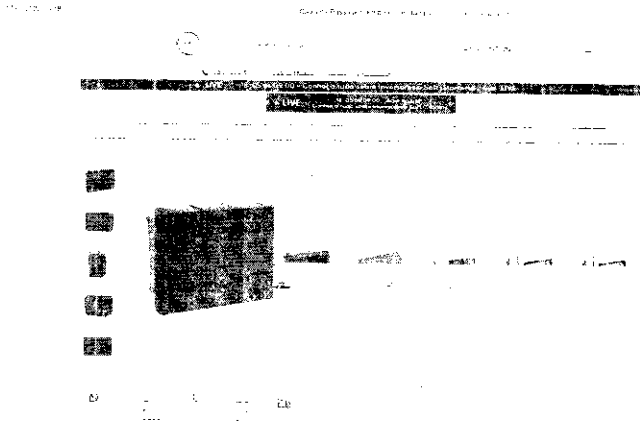

www.santosmadeiras.com.br

www.santosmadeiras.com.br

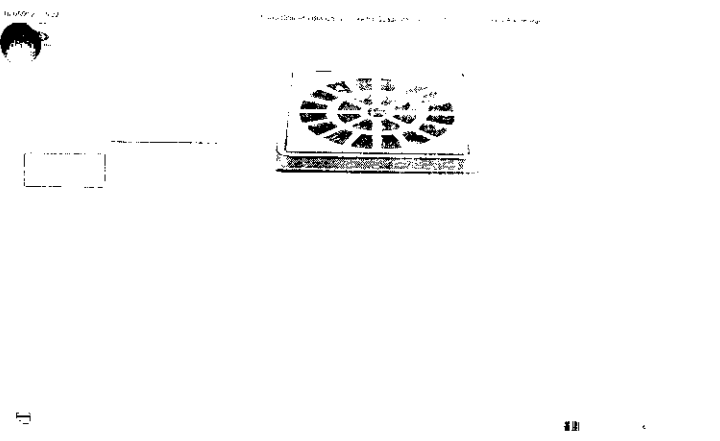

CAIXÃO BRUTA DE 30, MADEIRA TÁBUA CAIXANO, FORMAS PARA CONCRETO

SANTOS MADEIRAS

www.santosmadeiras.com.br

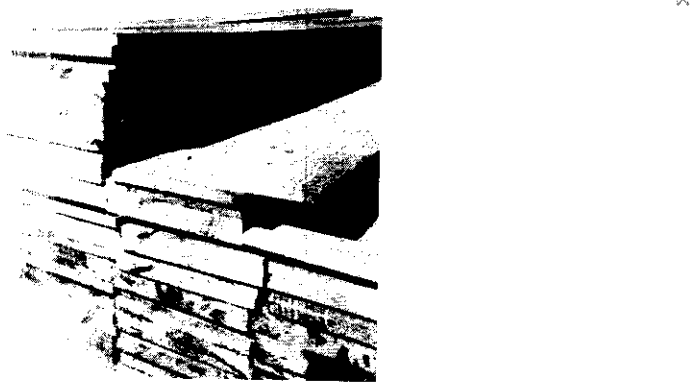

R\$ 40,39

www.santosmadeiras.com.br

www.santosmadeiras.com.br

LOJA INFINI A EMPRESA NO WHAT CONVERSAR COM O QUEIRO



SIMULE SEU AMBIENTE SOLUÇÕES PARA FALE GERENCIAR

MEUS PEDIDOS



MEUS FAVORITOS

MEUS PEDIDOS

Cal Para Reboque Hidratado 20 Kgs - Votoran | Google Shopping



PARQUEMOS CONSTRUÇÃO FERRAMENTAS ELETRODOMÉSTICOS CELULARES DECORAÇÃO ORGANIZAÇÃO

MÓVEIS JARDIM TVS E ÁUDIO ELETRÔNICOS LOJA DO FLU

CONSTRUÇÃO / MATERIAIS / CAL

Referência: 1964

CAL DAGOBERTO BARCELLOS VIRGEM 20KG

100% Original

Material para construção de concreto



R\$ 20,09

Comprar em 1 lote
Comprar em 3 parcelas de R\$ 6,69

Parcela 1: R\$ 6,69
Parcela 2: R\$ 6,69
Parcela 3: R\$ 6,69

CONFIE EM COPIAS DE DOCUMENTOS

https://www.ele.com.br/produto/cal-dagoberto-barcellos-virgem-20kg-945611596?gclid=CjwKAEjw9m8wBwEwARAEwMxwqW0m4ag0EMD&utm_source=organic&utm_medium=pc_click

09/09/2023 11:37

Cal Pintura 8 Kilos Dispensa fixador VOTORAN - Votoran | Loja de Materiais de Construção - Magasin

Cal Pintura 8 Kilos Dispensa fixador VOTORAN - Votoran | Loja de Materiais de Construção - Magasin

Cal Pintura 8 Kilos Dispensa fixador VOTORAN - Votoran | Loja de Materiais de Construção - Magasin

Cal Pintura 8 Kilos Dispensa fixador VOTORAN - Votoran

Cal para pintura de concreto e alvenaria.



Cal para pintura de concreto e alvenaria.
R\$ 18,37
R\$ 18,37
R\$ 18,37

09/09/2023 10:39

Camara de Ar para Carrinho de Pedreiro 3,25 x 8 Starfer



Home

Camara de Ar para Carrinho de Pedreiro 3,25 x 8 Starfer

CATEGORIAS CONSTRUÇÃO CIVIL FERRAMENTAS MANUAIS FERRAMENTAS ELÉTRICAS

JARDIM

SOLDA

BLOG

SEJA O PRIMEIRO A VERIFICAR O ERRO! HOME CARRINHOS E CERCAS

Camara de Ar para Carrinho de Pedreiro 3,25 x 8 Starfer

Starfer

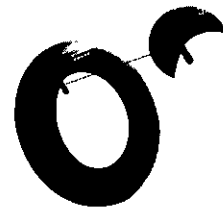

Camara de Ar para Carrinho de Pedreiro 3,25 x 8 Starfer

Starfer

Informações do Produto

Cal Pintura 8 Kilos Dispensa fixador VOTORAN

Descrição

Cal Pintura 8 Kilos Dispensa fixador VOTORAN

Verificar preço Detalhes do produto Avaliar este produto

A partir de R\$18,37 (15% de desconto)
R\$ 19,34
em 3 x de R\$ 6,45 Sem juros



Formas de pagamento

[LOJA INSTANTA](#)
[CHAMA NO WHATS](#)
[TAPAR O QUE QUERO](#)

[SIMULE SEU AMBIENTE](#)
[ACILHTA TUDO](#)
[FALE CON NÓS](#)

MEUS PEDIDOS



MEUS FAVORITOS

[DIANTAMENTOS](#)
[CONSTRUÇÃO](#)
[FERRAMENTAS](#)
[ELETRODOMESTICOS](#)
[CELULARES](#)
[DECORAÇÃO](#)
[ORGANIZAÇÃO](#)

[MÓVEIS](#)
[JARDIM](#)
[TVS E ÁUDIO](#)
[ELETROPORTÁTEIS](#)
[CAMA MESA E BANHO](#)

CAP ESGOTO MULTISEG 40MM
 Multiseg - 1m - 100 unidades
 Disponível em entregas parceladas para Cartão de Crédito

R\$ 2,21
 à vista

Simule 1x
 R\$ 2,21
 Cartão Quero-Quero

Adquirir com boleto bancário
 R\$ 2,21

<https://www.infocred.com.br/boleto/boleto.asp?doc=28623&cmo=5>

(https://www.reformala.com.br/)

CAP SOLO DAVEL 50MM 1.1/2" TIGRE
 Tigre - 1m - 100 unidades
 Disponível em entregas parceladas para Cartão de Crédito

R\$ 8,73
 à vista

Simule 1x
 R\$ 8,73
 Cartão Quero-Quero

Adquirir com boleto bancário
 R\$ 8,73

MULTISEG
 Capacim em PVC Forrada Amarela 38443 - Brascamp

Tamanho	Preço
P	1,30
M	1,50
G	1,00
GG	1,15
EXG	1,30
EXGG	1,75

* MEDIDAS EM MILÍMETROS - COMPRAR DESCONSIDERANDO O CAPOTE

R\$ 19,88
 à vista

Simule 1x
 R\$ 19,88
 Cartão Quero-Quero

Adquirir com boleto bancário
 R\$ 19,88

<https://www.infocred.com.br/boleto/boleto.asp?doc=28623&cmo=5>

DEFAR
 Capacim em PVC Forrada Trevira Amarela - Defar

Tamanho	Preço
P	1,30
M	1,50
G	1,00
GG	1,15
EXG	1,30
EXGG	1,75

* MEDIDAS EM MILÍMETROS - COMPRAR DESCONSIDERANDO O CAPOTE

R\$ 21,00
 R\$ 20,16 à vista com desconto Boleto - Vindi

Simule 1x
 R\$ 21,00
 Cartão Quero-Quero

Adquirir com boleto bancário
 R\$ 21,00

PRETE 00000-000
 OK



Carro Resaca - Autômatos - Saneamento - Esgoto - 4

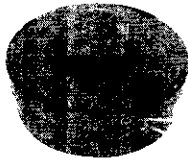

Carretel Boradeira Autotico P/ Stihl Fst160 Fst220 Fst280

R\$ 69,00

0,12 x 28,10

Estoque disponível

Estoque disponível

Quantidade: 1 unidade

Comprar agora

Verificar disponibilidade

Verificar disponibilidade

Outros produtos semelhantes



R\$ 47

0,12 x 28,10

Estoque disponível



R\$ 108,00

0,12 x 28,10

Estoque disponível



R\$ 35,00

0,12 x 28,10

Estoque disponível

https://www.bump.com.br/lojas/br/MLB-3441292734-carretel-boradeira-autotico-p-... 1/3

09/05/2023 11:52

Carro Soluções para sua obra - 3 em 1 - Soluções



Sua obra

Home - Instalação - Equipamentos - Carro Soluções para sua obra - 3 em 1 - Soluções

TUBO PVC SOLDÁVEL 25MM (3/4") SEM MARRON - 1,00RE

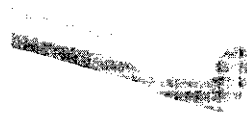

1,00RE

Marca: Tigo

Disponível para compra

R\$ 36,30

ou 3x de R\$ 12,10 sem juros ou 3x de R\$ 12,10 sem juros

Parcelamento em 3x

Parcelamento em 3x

Parcelamento em 3x

Parcelamento em 3x

Parcelamento em 3x

Parcelamento em 3x

Parcelamento em 3x

DESCRIÇÃO GERAL

O Tubo Soldável Marron da Tigo é fabricado para instalações em locais onde não há necessidade de pintura.

PRODUTOS RELACIONADOS

https://www.bump.com.br/lojas/br/MLB-3441292734-carretel-boradeira-autotico-p-... 1/3



Procure por qualquer informação como código, marca ou nome de produto

Carro de Mão > Carro de Mão > Carro de Mão Maestro Master 45L, Pneu com Câmara - 2351

Carro de Mão Maestro Master 45L, Pneu com Câmara - 2351

CODIGO: 139743

R\$ 199,90

R\$ 193,90

preço à vista no boleto ou no PIX

Formas de pagamento



CALCULE O FRETE

Calculadora de frete

CALCULAR

Compartilhar

Compartilhar

O Carro de Mão Maestro Master possui capacidade de 45 Litros. Considerado um item essencial na construção civil, com ele você poderá transportar área de cimento, tijolos e diversos materiais que forem necessários em uma obra. Além disso, poderá ser usado em diversas afazeres domésticas facilitando sua rotina e garantindo maior rapidez no transporte.

ESPECIFICAÇÕES TÉCNICAS

Referência: 2351

Cor: Preto

Conteúdo da Embalagem: 1 Cacamba, 1 Cabo, 1 Kit Montagem

Capacidade: 45 Litros

Peso líquido: 7,044 Kg

Dimensões da Cacamba (CxLxP): 19 cm x 83 cm x 58,50 cm

Garantia do Fornecedor: 3 meses (sob análise do setor de Assistência Técnica)

Ao imagem correspondem aos produtos apresentados, porém, são ilustrativas e podem sofrer variações de acordo com a resolução de seu monitor, iluminação ou ângulo de percepção visual. Os objetos decorativos das imagens não acompanham os produtos.

Avaliações

https://www.bump.com.br/lojas/br/MLB-3441292734-carretel-boradeira-autotico-p-... 1/3

13/05/2023 16:17

Catalizador Suvini para Esmalte Epóxi ou Fundo Branco 0,9 Litros - Balaroti

Balaroti

Busque aqui tudo para a sua casa

Diários - Pisos e Revestimentos - Banheiro - Cozinha e Área de Serviço - Ferramentas - Climatização - Portas e Janelas - Iluminação - Decoração

Móveis - Têxteis e Acessórios - Soluções e Remoções - Catalizador Suvini para Esmalte Epóxi ou Fundo Branco 0,9 Litros

Catalizador Suvini para Esmalte Epóxi ou Fundo Branco 0,9 Litros

SUJ: 58716

Ver descrição

R\$ 72,97 em

Parcelamentos disponíveis

Quantidade

1

Adicionar ao carrinho

Vendido e entregue por Balaroti

Frete e prazo de entrega

Frete e prazo de entrega

Não sei meu CEP

Calcular frete

Descrição do produto

O Catalizador Suvini para seu Sistema Epóxi pronto para usar. Suvini Catalizador é indispensável para preparar seu Fundo Branco Epóxi ou para aplicar nos mais diferentes tipos de superfície.

Carro de Mão - Especificações Técnicas

R\$ 72,97

ou 3x de R\$ 24,32 sem juros

https://www.balaroti.com.br/catalizador-09-para-esmalte-e-fundo-epoxi-58716/p?sku=58716&gclid=EAlaQobChMIx2DR2Fv_gVVK0y2n1FC... 1/2

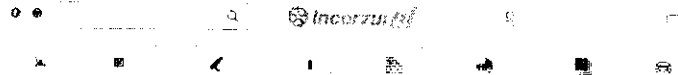
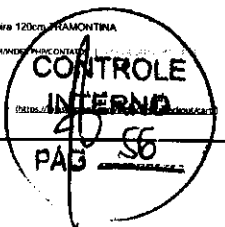

Cadeira Articulada Tipo Light com Cabo de Madeira 120cm TRAMONTINA

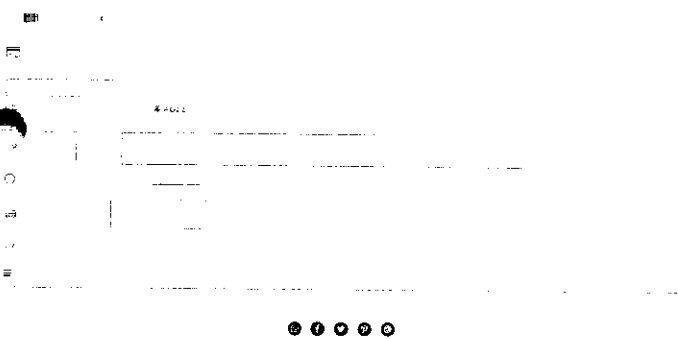

https://www.lojasco... (URL)



Cadeira Articulada Tipo Light com Cabo de Madeira 120cm TRAMONTINA

Seu e-mail não é válido para este produto... (URL)

SKU: 1354111, R\$ 7,64, COMPRA, COM FRETE, CALCULAR FRETE

Informações detalhadas, Avaliações, https://api.whatsapp.com/send?phone=5516991062957&text=Olá!

CILINDRO FECHADURA MATERIAL: LATÃO, ACABAMENTO: D. CR.

Cilindro Miolo Para Fechadura Soprano 2 Chaves Original, R\$ 12,90

Comparar opções de compra

https://www.lojasco... (URL)

Cimento Votoran Todas As Obras 50 Kg

Cimento Votoran Todas As Obras 50 Kg, R\$ 35,18

Detalhes do produto

https://api.whatsapp.com/send?phone=5516991062957&text=Olá!

Home > Conector RJ11



Conector RJ11

Em estoque: 12
SKU: 6414

O Conector RJ11 é um conector usado geralmente em telefonia ou, também, em fax.

R\$ 0,35 (10% no PIX)
R\$ 0,39
em até 1x de R\$ 0,39 sem juros

Outra forma de pagamento
1x de R\$ 0,39 sem juros

https://www.faztarefa.com.br/produto/1511107424-EA1aQobChM5ee51pr_gIVLWHIC06grK4EADY...

1/2



HOMENETWORK CONECTORES & REDES RJ45/ACESSÓRIOS

Conector RJ45 Cat5e AMP Commscope

1602 | AMP

0 de 5
Clique e veja! (0)

Por: R\$ 4,00
ou 1x de R\$ 4,00

Escolha uma quantidade

1 10 20

Comprar

calcular frete [Compartilhe](#) [f](#) [c](#)

Achou preço melhor? [Clique aqui!](#)

DESCRIÇÃO DO PRODUTO

Conector RJ45 CAT5E – Unidade

DESCRIÇÃO:

De simples e fácil montagem, o Conector RJ45 Commscope CAT5 é ideal para projetos de rede de 8 vias. Feito em plástico, com conectores elétricos banhados em ouro,

https://www.faztarefa.com.br/produto/1511107424-EA1aQobChM5ee51pr_gIVLWHIC06grK4EADY...



CONECTOR TORÇÃO LEMENDA 8MM VERMELHO (10 UNIDADES)

Em estoque: 10
SKU: 6414

R\$ 0,35

https://www.faztarefa.com.br/produto/1511107424-EA1aQobChM5ee51pr_gIVLWHIC06grK4EADY...

1/2



Conexão Cotovelo 90° PVC Azul 25 mm 3/4" RL - Krona

1602 | AMP

R\$ 7,58
ou 1x de R\$ 7,58 sem juros

https://www.faztarefa.com.br/produto/1511107424-EA1aQobChM5ee51pr_gIVLWHIC06grK4EADY...

1/4

Fácil, Rápido, Seguro. Baixe o app da Amazon

Clientes que visualizaram este item também visualizaram

Conjunto 2 Interruptores Simples, Alumbra, Inova Pro 85039, Branco

R\$2390 38

Conjunto Interruptor Paralelo Placa 4X2, Alumbra, Inova Pro 85034, Branco

R\$1398 27

Conjunto Tomada 2P+T com Placa 4X2, Alumbra, Inova Pro 85055, Branco

R\$1228 53

Ferramentas e Materiais de Construção Elétrica Placas, Fios e Acessórios de Tomada

Conjunto 2 Interruptores Paralelos Placa 4X2, Alumbra, Inova Pro 85041, Branco

Marca: Alumbra

25 avaliações de clientes

R\$2574

Pagamentos e Segurança Envio pela Amazon Política de devolução

Garha 90 dias de música Consulte os termos. 1 promoção disponível

Cor Branco Material Alumínio Marca Alumbra Peso do produto 59,98 Gramas

Sobre este item

- Mais leveza com placas planas e dimensões maiores que cobrem as imperfeições da parede
Design inovador inspirado na escola Bauhaus de arquitetura
Suporte possui estrutura projetada para suportar a pressão dos parafusos e dos cabos; possui furos oblongos para melhor ajuste à parede
Produto de origem: BR

R\$2574

Entrega GRÁTIS: 23 - 4 de Maio no seu primeiro pedido

Selecione o endereço

Em estoque

Quantidade: 1

Adicionar ao carrinho

Comprar agora

Pagamento Transação segura Enviado por Amazon.com.br Amazon.com.br

Compre este item como presente

Adicionar à Lista

Compare outras 2 ofertas a partir de R\$2574. Frete GRÁTIS no seu primeiro pedido.

Ofertas de vendas em Amazon

R\$ 41,90 Adicione ao carrinho R\$ 9,48 de envio Vendido por: TACOFE

Venda na Amazon

Quadro Embute Duro Box 16 Módulos Din. Porta Opaca Stack Branco 16 I R\$5590

Patrocinado

Frequentemente comprados juntos

https://www.amazon.com.br/Conjunto-Interruptores-Paralelos-Alumbra-85041dp/B07BZPQSL5/ref=asc_df_B07BZPQSL5/?tag=googleshop00... 1/6

Olistas de Entrar favoritos. Tomadas. Stella Stack. Conjunto 2 Tomadas Energia 10A Branco Stella Stack. 4.4 (106) R\$ 5,99/cada. Venda em estoque. Formato de entrega. Calcule seu frete. EP. R\$ 4,08 - R\$ 2,00. Instruções de entrega.

Conjunto 2 Tomadas Energia 10A Branco Stella Stack

4.4 (106)

R\$ 5,99/cada

Venda em estoque. Formato de entrega

Calcule seu frete. EP. R\$ 4,08 - R\$ 2,00

Instruções de entrega

Comprar pelo telefone

- WhatsApp: 011-3333-3333
Telefone: 011-3333-3333
Telefone: 011-3333-3333

Faixa base. Web está em: Home | Contatos | Crie | Meus pedidos | Intercambios e Trocas. Conjunto 4x2 1 Tomada Telefone 4P RJ11 Branco Tramontina. R\$ 17,79 à vista. 1X no cartão de crédito (já com 10% de desconto) no PIX ou boleto (já com 10% de desconto). Descrição do Produto. Dados Técnicos. Garantia. Avaliações. Dúvidas.

Conjunto 4x2 1 Tomada Telefone 4P RJ11 Branco Tramontina

(Analisar apenas 1)

R\$ 17,79 à vista

1X no cartão de crédito (já com 10% de desconto) no PIX ou boleto (já com 10% de desconto)

Calcule seu frete

Descrição do Produto

Dados Técnicos

Garantia

Avaliações

Dúvidas

Produtos Relacionados



10/04/2023 15:12

Contadora de Concreto e Asfalto 13HP Branco Gasolina para Piso CT-180

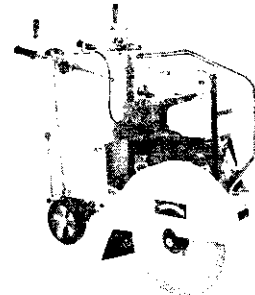

Contadora de Concreto e Asfalto 13HP Branco Gasolina para Piso CT-180. Equipamento para aplicação de concreto e asfalto em pisos de concreto. Possui motor a gasolina de 13HP e capacidade de aplicação de até 10m² por hora. Ideal para obras de construção civil.

Preço: R\$ 2.199,90

OPÇÕES DE ENTREGA

COMPRAR

Desempenadeira De Madeira 140 Mm X 260 Mm Nove54



Desempenadeira De Madeira 140 Mm X 260 Mm Nove54. Equipamento para acabamento de madeira. Possui motor a gasolina de 54cc e capacidade de acabamento de até 10m² por hora. Ideal para obras de construção civil.

Preço: R\$ 125,45

OPÇÕES DE ENTREGA

COMPRAR

10/05/2023 15:19

Diante Epori Coral Wandepoxy 5l - 5 Litros



Diante Epori Coral Wandepoxy 5l - 5 Litros. Produto para aplicação de resina epóxi em superfícies de concreto. Possui capacidade de aplicação de até 10m² por hora. Ideal para obras de construção civil.

Preço: R\$ 275,40

OPÇÕES DE ENTREGA

COMPRAR

Descrição do Produto

Este produto é um resina epóxi de alta qualidade, desenvolvida para ser utilizada em superfícies de concreto. É ideal para a aplicação de revestimentos, acabamentos e reparos em obras de construção civil. Possui uma vida útil longa e é resistente a produtos químicos e abrasão.

Especificações técnicas

Marca	Coral
Características	Tratamento Super
Embalagem	5L
Quantidade	5 Litros
Indicador	Indicador de qualidade e resistência
Validade do Produto	Validade 36 meses
Compatibilidade	Compatível com todos os tipos de concreto

Video

Como preparar e aplicar tinta epoxi

Disco de Corte AR-312 Super 10" x 1/8" X 3/4" Norton

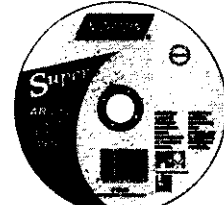

Disco de Corte AR-312 Super 10" x 1/8" X 3/4" Norton. Produto para corte de materiais duros. Possui capacidade de corte de até 10m por hora. Ideal para obras de construção civil.

Preço: R\$ 35,40 à vista

OPÇÕES DE ENTREGA

COMPRAR

CONTROLE INTERNO
PAG 64

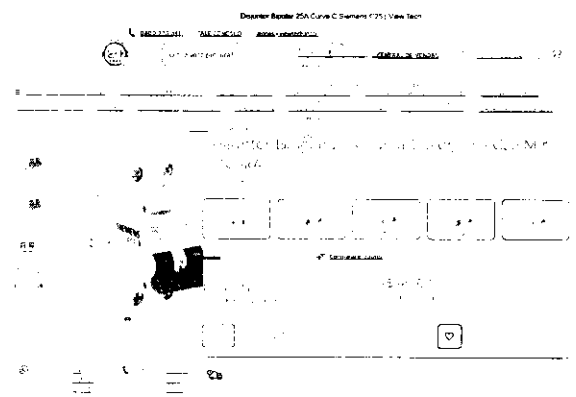
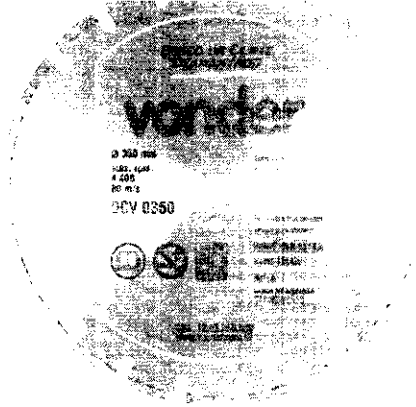

Disjuntor Bateria 250A Curva C Semelh. C25
 250A
 250V
 250A

Disjuntor Bateria 250A Curva C Semelh. C25

DISJUNTOR TRIPOLAR 150A

Disjuntor Caixa Moldada Tripolar 150A Dvtr 250V - 3veg

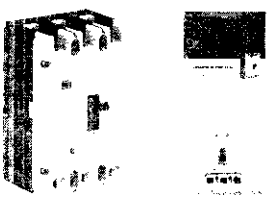

- Capacidade de corte de carga
- 20kA - 50VCA
- Tipo encaixado
- Mergulho e teste de carga
- Operação manual

Disjuntor Tripolar 150A Dvtr 250V - 3veg

RS 40 150

RS 40 150

RS 40 150

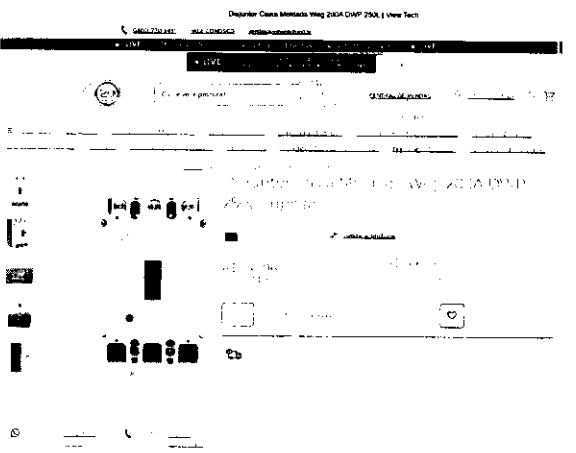

Disjuntor Caixa Moldada 150A Dvtr 250V

Disjuntor Caixa Moldada 150A Dvtr 250V



Fácil, Rápido, Seguro. Baixe o app da Amazon

Clientes que visualizaram este item também visualizaram

Disjuntor Série Sd3 125a
3p Curva C 10ka Steck
Cabo 125a

R\$202,00

Disjuntor Série Sd3 100a 3p Curva C 10ka Steck Gelo 100a

Disjuntor Série Sd3 100a 3p Curva C 10ka Steck Gelo 100a

R\$249,90

5 avaliações de clientes

ou R\$ 82,49 sem juros Ver parcelas disponíveis



Steck
100 Amperes
de corrente
Dimensões do item C x L x A
14 x 4,4 x 7,4 centímetros
Número de polos 3

Sobre este item

- O disjuntor protege a instalação elétrica contra sobrecargas e curtos-circuitos.
- Ele se conecta facilmente ao trilho DIN e geralmente é instalado no quadro de distribuição, tem corrente nominal de 100A, tripolar (3P), capacidade de interrupção de 10kA.
- Curva de disparo tipo C (proteção de circuitos em geral, que também possam ter cargas de natureza indutiva, que apresentem picos de corrente).

R\$249,90

Entrega R\$ 26,05; 5-7 dias úteis. Ver detalhes

Selecione o endereço

Em estoque

Quantidade: 1

Adicionar ao carrinho

Comprar agora

Pagamento Transação segura
Enviado por Lar das Ferramentas
Vendido por Lar das Ferramentas

Adicionar à Lista

Comparar outras 5 ofertas a partir de R\$181,99 +R\$ 28,44 de envio

Ofertas de vendedores na Amazon

R\$ 285,49 Adicionar ao carrinho
+R\$ 45,91 de envio
Vendido por C&C Casa e Construção

Tem para vender?
Venda na Amazon



Disjuntor Série Sd62 20a 2p Curva C 3ka Steck Gelo 20a

R\$39,90

Patrocinado



Disjuntor Série Sd61 40a 1p Curva C 3kA Gelo 40a

Patrocinado

Frequentemente comprados juntos

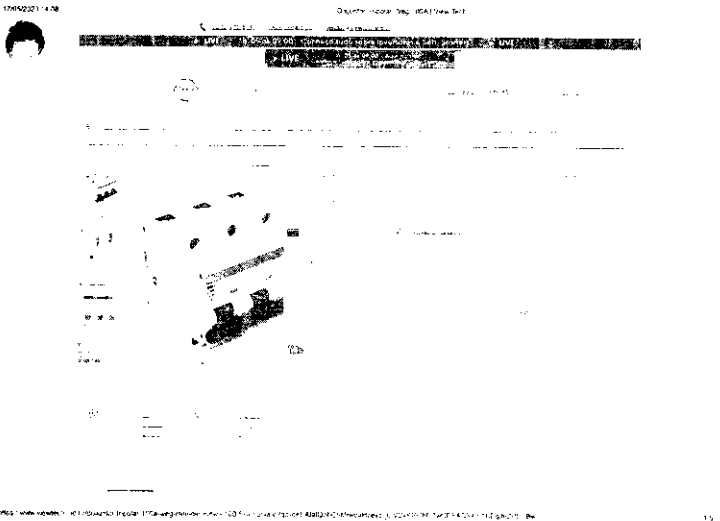
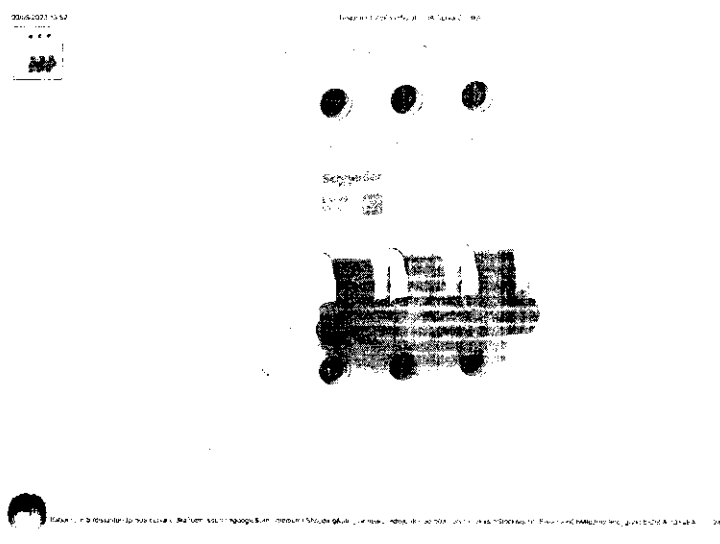

DOBRADIÇA CROMADA 4 X3 X2,5MM. CARTELA COM 03 E PAR X

Opções de compra

R\$ 40,76	A data e o custo de entrega são mostrados na finalização da compra Magazine Luiza	A partir de R\$ 40,76
R\$ 37,88	A data e o custo de entrega são mostrados na finalização da compra Mercado Livre	A partir de R\$ 37,88
R\$ 41,71	A data e o custo de entrega são mostrados na finalização da compra Shopee	A partir de R\$ 41,71

Preços comuns na Web

R\$ 40,76 x Magazine Luiza

Baixo R\$ 37,88 R\$ 41,71 Alto

Dados do produto

Dobradiça Com Rolamento Reforçada Venda: Cada Cartela/Logo equivale a 03 peças de dobradiças + os parafusos (Equivale para 1 porta) Desafio Topline Material: Aço - Acabamento: Polido - Medidas: 76,2 x 83,0mm (Ax - L) Espessura: 2mm - Peso máximo da porta: 75 kg



Classe 1000

1000

HOME

Acessórios Autopeças Equipamentos e acessórios para manutenção

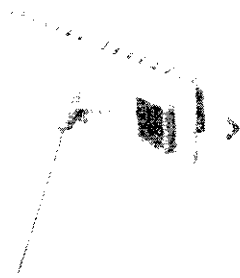

Esfregão Master Para Para-Brisa Cabo De Madeira - Coim

R\$ 46,53

RS 51,70

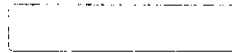

Calcule o Frete

Aproveite e compre junto

https://www.macrolub.com.br/esfregao-master-para-para-brisa-cabo-de-madeira-odm-p

1/4

Listas de Favoritos Entrar

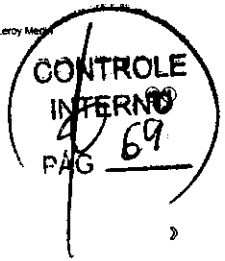

Esmalte Sintético Coralit Brilhante Branco 3,6L Coral

4,8 (25)

Compre pelo Telefone

- WhatsApp: (11) 4007-1380 Nacional
- Telefone: 4007-1380 Capixaba
- Telefone: 0800-602-1380 Demais regiões

R\$ 139,90/cada

Escolha no cartão Crédito

Calcule o Frete

Calcule o Frete

Calcule o Frete

Estoque na Loja física

Até 10/05/2023 no região São Paulo e Região em compras realizadas pelo Site, Telefone ou Whatsapp (11) 4007-1380 Para compras em nossas Lojas, ver local

https://www.leroymerlin.com.br/esmalte-sintetico-coralit-brilhante-branco-3-6l-coral_85133734?region=grande_sao_paulo&gclid=EAtaQoCh&utm...

09/26/2023 11:22

FAME Super Ducha Quattro Branca -127V 5400W | Amazon.com.br

Ferramentas e Materiais de Construção - Pesquisa Amazon.com

Ferramentas e Materiais de Construção Mais vendidos Ofertas Ferramentas Elétricas Ferramentas Manuais Ferragens Proteção e Segurança Elétrico Automação

Veja as ofertas de Dia das Mães



FAME Super Ducha Quattro Branca -127V 5400W

Marca: FAME

13 avaliações de clientes

-11% R\$ 89,90

De R\$ 100,00

Pagamentos e Segurança Envio pela Amazon Política de devolução

Outros preços estão disponíveis em mais opções de compra, com ofertas que podem não ser elegíveis para o Amazon Prime.

Marca: FAME Forma: Quadrado Cor: Branco Dimensões do produto: 16L x 19W centímetros Número de configurações: 4

Sobre este item

- 4 temperaturas
- Resistência 127V
- Super ducha branca

Veja mais produtos da Loja de Compras Interacionais Encontre milhares de produtos internacionais como este em Ferramentas e Construção. Confira

R\$ 99,90

Entrega GRÁTIS: 15 - 19 de Maio no seu primeiro pedido Ou entrega mais rápida: Quarta-feira, 18 de Maio. Se pedir dentro de 22 m in

Selecione o estoque

Quantidade: 1

Adicionar ao carrinho

Comprar agora

Pagamento Transação segura Enviado por Amazon Vendido por Lar das Mães

Adicionar à Lista

Compare outras ofertas a partir de R\$ 99,90 Frete GRÁTIS no seu primeiro pedido.

Ofertas de venda por no Amazon

R\$ 76,00 Adicione ao carrinho +R\$ 12,29 de envio Vendido por EMPORIO B

R\$ 64,70 Adicione ao carrinho +R\$ 12,96 de envio Vendido por REI MATERIAIS ELÉTRICO LTDA

R\$ 45,24 Adicione ao carrinho +R\$ 18,97 de envio Vendido por: A Ferragens

Tam para vend?

Venda na Amazon

Compre com

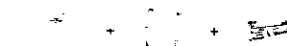

Preço total: R\$ 205,69

Adicione os três ao carrinho

Este item: FAME Super Ducha Quattro Branca -127V 5400W R\$ 89,90

Ducha Higiênica Luxo Ads Cromada Aquecimento 1/4 D... R\$ 53,90

Kit Acessórios de Banheiro 5 Peças Metal Cromado... R\$ 14,90

Esses itens são enviados e vendidos por vendedores diferentes. Ver detalhes

Produtos relacionados a este item

Produtos relacionados a este item

Veja as ofertas de Dia das Mães

Cientes que visualizaram este item também visualizaram

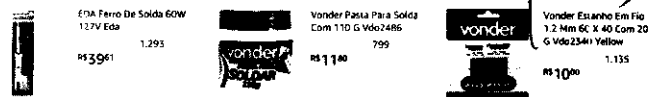

Ferramentas e Materiais de Construção Ferramentas Elétricas e Manuais Ferramentas Elétricas Solda Branda

Ferro De Solda Profissional Barcelona 100w - 127v

Marca: Barcelona 45 avaliações de clientes

R\$59,90



Pagamentos e Segurança

Política de devolução

Barcelona

Classificação do cliente por recurso

Qualidade do material	5,0
Fácil de usar	4,9
Custo-benefício	4,6
Qualidade do material	3,7
Ver todas as avaliações	

R\$59,90

Entrega R\$ 50,68: 26 - 29 de Maio. Ver detalhes

Selecione o endereço

Em estoque

Quantidade: 1 v

Adicionar ao carrinho

Comprar agora

Pagamento por depósito em nome de KMA VAR EDADES

Adicionar à Lista

Comparar outras 5 ofertas a partir de R\$5,17* até R\$ 11,00 de envio

para vender?

Venda na Amazon

Patrocinado

Frequentemente comprados juntos



Preço total: R\$ 81,70

Adicionar os três ao carrinho

Estes itens são enviados e vendidos por vendedores diferentes. Ver detalhes

https://www.amazon.com.br/Ferro-Solda-Profissional-Barcelona-100w-127v/dp/B082YHKSGS/ref=asc_df_B082YHKSGS/?tag=googleshopp00 208&link...

Ferro Vergalhão CA-50 6,3mm (1/4") 12 Metros



Opções de compra

R\$ 31,90. Produto usado e recuperado, disponível em embalagem original ou sem embalagem.

R\$ 31,90. Produto usado e recuperado, disponível em embalagem original ou sem embalagem.

R\$ 31,90. Produto usado e recuperado, disponível em embalagem original ou sem embalagem.

Preço por metro linear

R\$ 2,66 por metro linear

- PEQUENO VENDEDOR | EXCLUSIVAMENTE EM BRASÍLIA E ENTORNO
- CONSULTE A TAXA DE ENVIAMENTO PARA SUA LOCALIDADE

Detalhes do produto

Produto rigorosamente de acordo com as especificações da norma NBR 7480 e Viga CA-50 Gerada ISO 9001 e fornecida na categoria CA-50 com superior qualidade, para uso em obras de construção civil, para venda em embalagens de 12 metros.

Comparar opções de compra

Vendedor	Detalhes e condições de venda	Preço unitário	Tempo de entrega
Ca. offer	Produto usado e recuperado, disponível em embalagem original ou sem embalagem.	R\$ 31,90	15-17 dias
Riv. com	Produto usado e recuperado, disponível em embalagem original ou sem embalagem.	R\$ 31,90	15-17 dias
Sim. com tr	Produto usado e recuperado, disponível em embalagem original ou sem embalagem.	R\$ 31,90	15-17 dias
Ho. M. Center Castelo Fone	Entrega de R\$ 6,00 por sac de 20 de R\$ 250,00 em até 7 dias	R\$ 31,90	15-17 dias
M. Materiais de Construção	Entrega de R\$ 10,00 por sac de 20 de R\$ 250,00 em até 7 dias	R\$ 31,90	15-17 dias

Compre com segurança



Filtro de Ar para Roçadeira FS160 FS220 FR220 Stihl

por R\$ 43,81

R\$ 41,43





O que você procura?

Filtro de Ar Original 3.1m x 3.1m x 420 4203 141 0301

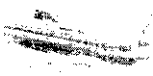

Visualizar produto

Marca: STHL
Código de barras: 80158-58113304
MPN: 4203 141 0301

R\$ 46,38
R\$ 46,38 à vista no boleto

Calcular frete e prazo de entrega

Novo site STHL

https://www.sthl.com.br/filtro-de-ar-original-3.1m-x-3.1m-x-420-4203-141-0301?utm_source=google&utm_medium=campaign&utm_campaign=MaxiP-STHL&utm...

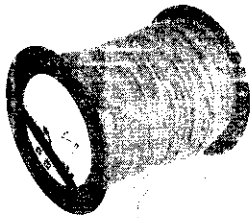

Fio De Nylon P/ Roca de B Bobina 3.1m Quadr Foyama

R\$ 197

Estoque disponível

Comprar agora

Adicionar ao carrinho

Outros produtos semelhantes



R\$ 35,99
10 PE 3/8
Fio de Nylon 3/8" x 3.1m x 3.1m



R\$ 4,99
10 PE 1/2
Fio de Nylon 1/2" x 3.1m x 3.1m



R\$ 2,99
10 PE 1/4
Fio de Nylon 1/4" x 3.1m x 3.1m

Ver mais

Características principais

Marca: LOJA BJB
Modelo: 3MM QUADRAO
Cor: LARANJA

Outras características

Ferramentas e Materiais de Construção - Pesquisa Ativa

Ferramentas e Construção Mais Vendidos Ofertas Ferramentas Elétricas Ferramentas Manuais Ferragens Proteção e Segurança

Veja as ofertas de Dia das Mães

Ferramentas e Construção - Elétrica

Fio Cabo Flexível com até 750V 10 mm Preto 100 metros

Marca: Connectflex
5 avaliações de clientes



R\$ 599,00

Em até 10x R\$ 59,90 sem juros Ver parcelas disponíveis

Segurança

Política de devolução

Clique para visualizar



Personalizado



BARRAMENTO MONOFÁSICO 80A 220/440V 12 POLOS
STRECK Gelo 186
R\$ 15,90

Entrega R\$ 99,21: Sem a-frete, 26 de Maio. Ver detalhes

Selecione o modelo

Em estoque

Quantidade: 1

Adicionar ao carrinho

Comprar agora

Pagamento Transação segura
Envio por CT SOLUÇÃO
R\$ 99,21 de envio

Adicionar à Lista

Comparar outras 2 ofertas a partir de R\$ 599,00 + R\$ 99,21 de envio

Frequentemente comprados juntos



Preço total: R\$ 897,00

Adicionar os três ao carrinho

Este item: Fio Cabo Flexível com até 750V 10 mm Preto 100 metros R\$ 599,00

Cabo Flexível Azul 2,5mm 100 Metros R\$ 149,00

Fio Cabo Flexível Verde 2,5mm 100 Metros R\$ 149,00

Ofertas de vendas reais na Amazon

R\$ 599,00 Adicionar ao carrinho

+R\$ 99,21 de envio

Vendido por CT SOLUÇÃO

Tem para você?

Venda na Amazon

O que os clientes compraram depois de visualizar este item:

Mais vendidos | Mais baratos neste conjunto de produtos

Classificação mais elevada neste conjunto de produtos

Este item:



Disjuntor Serie Sd62 50a 2p 30a 30a Streck Gelo 50a R\$ 39,89



Interruptor Diferencial Idr 4p 63a 30ma Streck Gelo 63a 236 R\$ 168,96



Fio Cabo Flexível com até 7 10 mm Preto 100 metros 5 R\$ 599,00

Frete por R\$ 99,21

Frete por R\$ 99,21

Frete por R\$ 99,21

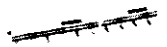

Ferramenta Elétrica 80A 220/440V 12 Din Stack Gelo 12 Polos Personalizado

https://www.amazon.com.br/Cabo-Flexível-750V-Preto-metros/p/B08DJCSY2R?ref=asc_of_B08DJCSY2R?tag=google-shopping-20&linkCode=rd... 1/5

Magazine Luiza

Busca no Magalu



Adesivos Plástico Escudo Fita Adesiva Fita Dupla Face Fita Adesiva Embalando Dupla Face 19mmx30m

Fita Adesiva Embalando Dupla Face 19mmx30m

Frete grátis em pedidos acima de R\$ 129,00

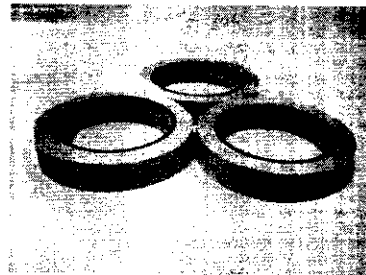

Oferta especial

Vendido e entregue por Magazine Luiza. Informamos que a Magazine Luiza garante a sua compra, do pedido à entrega.

R\$ 8,94

no PIX (10% de desconto)

Carrão de crédito sem juros

Calcular frete e prazo

Fita Adesiva Embalando Dupla Fac... R\$ 8,94 à vista

Verificar preço

Descrição completa

Avaliação dos clientes

Formas de pagamento

Perguntas



Ferramentas e Construção

Fita Isolante Imperial 5lmm - 18 x 20m 3m 18 X 20m

Marca: AM

1,437 avaliações de clientes

R\$7,00

Indicação: leve, macia, protege, tem boa aderência e não quebra com o calor.

Recomendação: Manter a superfície seca e protegida da água.

Nível de resistência à água: Excelente

Sobre este item:

- Alta flexibilidade e conformabilidade
- Resistente a rasgos e ultravioletas
- Fácil de aplicar e manusear
- Alta resistência elétrica
- Retardante a chama
- Bom isolamento elétrico

Classificação do cliente por requisito:

- Fácil aplicação: 4,7
- Durabilidade: 4,5
- Aderência: 4,8
- Segurança: 4,9
- Vem todos os tamanhos: 4,9

https://www.amazon.com.br/fita-isolante-imperial-fita-18mm/dp/B076Q80L3U/ref=sr_1_1?ie=UTF8&qid=1683053000&sr=8-clopes-17

Incorzul

Folha de Lixa D'Água Grão 80 - 3M

1,437 avaliações de clientes

R\$10,00

Indicação: para limpeza de superfícies lisas e brilhantes.

Recomendação: Usar com água para melhor desempenho.

Nível de resistência à água: Excelente

Sobre este item:

- Alta flexibilidade e conformabilidade
- Resistente a rasgos e ultravioletas
- Fácil de aplicar e manusear
- Alta resistência elétrica
- Retardante a chama
- Bom isolamento elétrico

Classificação do cliente por requisito:

- Fácil aplicação: 4,7
- Durabilidade: 4,5
- Aderência: 4,8
- Segurança: 4,9
- Vem todos os tamanhos: 4,9

https://www.incorzul.com.br/lixas-d-agua-80-3m/?utm_source=google&utm_medium=Shopping&utm_campaign=lixas-d-agua-80-3m&sr=8-clopes-17

FERRAMENTAS E CONSTRUÇÃO

FOLHA DE LIXA FERRO K246 NORTON

Marca: NORTON

R\$2,65

Indicação: para limpeza de superfícies lisas e brilhantes.

Recomendação: Usar com água para melhor desempenho.

Nível de resistência à água: Excelente

Sobre este item:

- Alta flexibilidade e conformabilidade
- Resistente a rasgos e ultravioletas
- Fácil de aplicar e manusear
- Alta resistência elétrica
- Retardante a chama
- Bom isolamento elétrico

Classificação do cliente por requisito:

- Fácil aplicação: 4,7
- Durabilidade: 4,5
- Aderência: 4,8
- Segurança: 4,9
- Vem todos os tamanhos: 4,9

https://www.styck.com.br/ferramentas-e-construcao/lixas-de-lixar/folha-de-lixar-ferro-k246-norton.html?utm_source=google&utm_medium=Shopping&utm_campaign=folha-de-lixar-ferro-k246-norton&sr=8-clopes-17

Folha De Porta De Madeira Lisa Amacia 210x0,80 | MaderaMadera

R\$100,00

Indicação: para limpeza de superfícies lisas e brilhantes.

Recomendação: Usar com água para melhor desempenho.

Nível de resistência à água: Excelente

Sobre este item:

- Alta flexibilidade e conformabilidade
- Resistente a rasgos e ultravioletas
- Fácil de aplicar e manusear
- Alta resistência elétrica
- Retardante a chama
- Bom isolamento elétrico

Classificação do cliente por requisito:

- Fácil aplicação: 4,7
- Durabilidade: 4,5
- Aderência: 4,8
- Segurança: 4,9
- Vem todos os tamanhos: 4,9

https://www.maderamadera.com.br/folha-de-porta-de-madeira-lisa-amacia-210x0-80-412220614.html?utm_source=google&utm_medium=Shopping&utm_campaign=folha-de-porta-de-madeira-lisa-amacia-210x0-80-412220614&sr=8-clopes-17

Apenas para você

Principais informações >

https://www.maderamadera.com.br/folha-de-porta-de-madeira-lisa-amacia-210x0-80-412220614.html?utm_source=google&utm_medium=Shopping&utm_campaign=folha-de-porta-de-madeira-lisa-amacia-210x0-80-412220614&sr=8-clopes-17

Use a geolocalização ou escolha a loja que atende seu endereço e veja o estoque disponível para você



Entre ou Cadastre-se

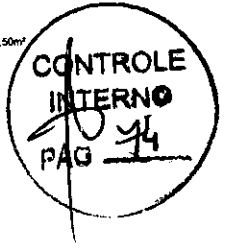

O que você procura?

Minha Conta

TODOS OS DEPARTAMENTOS

Home > Drywall e Perfil, Steel Frame > Fornos e Divisórias > Forno Madeira > Forno Lâmbri Pinus Pacote com 4,5m2 10x300cm

Forno Lâmbri Pinus Pacote com 4,5m2 10x300cm

SL FERNANDES Seja o primeiro a avaliar este produto

SKU: 39479481

Em loja ou Retira: (27 M) Para Entrega: (17 M)

Sujeito à disponibilidade da loja.

VAREJO:

R\$69,90/m² à vista

R\$314,55/caixa com 4,5M² à vista

Consulte tabela varejo aqui

QTD: 4,5C +

ADICIONAR AO CARRINHO

ADICIONAR A ORÇAMENTOS

https://www.obramax.com.br/forno-lambri-pinus-pacote-com-45m2-10x300cm-39479481.html

Verifique aqui: Forno de Pinus 10 x 300cm 15 Peças 4,50m²

Forno de Pinus 10 x 300cm 15 Peças 4,50m²

Cod: 488

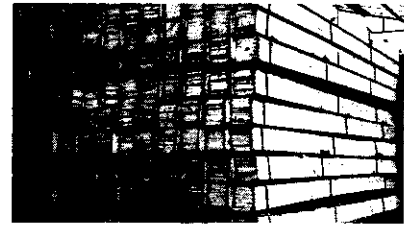

Por: R\$113,32 no boleto ou transferência
ou 22x R\$5,59 em 4x de 56,14 Sem juros

0800 770 1230
11 4642-7847
COMPRA SEM JUROS
SEMPRE

Verifique aqui o produto

EM ESTOQUE

Adicionar Favoritos

Consultar Produto

https://www.mardegan.com.br/forno-pinus-300cm-pacote-4-50-m.html

Home > Ferramentas e Materiais > Furadeiras > Furadeira de Impacto

ajuda de Assista agora

Ferramentas e Construção > Impulsoras > Furadeiras > Furadeiras elétricas > Furadeiras Monofásicas > Furadeiras de Impacto > Furadeira de Impacto

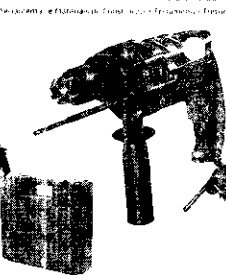

Furadeira de Impacto Bosch GSB RE 750W 220V com maleta

R\$599,00

De R\$599,00

ou 12x R\$59,90 sem juros

Características principais

Voltagem: 220 Volts

Voltagem: 110 Volts 220 Volts

Marca: Bosch

Fonte de alimentação: Elétrica com fio

Tensão: 220 Volts

Tamanho máximo do mandril: 13 Milímetros

Cor: Azul

Sobre este item

- Robusta e carcaça de engenharia para maior vida útil e durabilidade do produto.
- Interruptor eletrônico
- Punho auxiliar com trava para maior estabilidade e segurança
- Breio-trava ideal para trabalhos contínuos

Classificação do cliente por perfil

Robustez	5
Manuseio	5
Versatilidade	5
Portabilidade	5
Verboas as avaliações	5

Má um modelo novo deste item:

Furadeira de Impacto GSB RE 750W 220V em maleta
R\$ 579,00

Compre GRATIS em 12 de Maio

Parcelado em 12x de R\$59,90

ou 12x de R\$59,90 sem juros

ou 12x de R\$59,90 sem juros

ou 12x de R\$59,90 sem juros

ou 12x de R\$59,90 sem juros

ou 12x de R\$59,90 sem juros

ou 12x de R\$59,90 sem juros

ou 12x de R\$59,90 sem juros

ou 12x de R\$59,90 sem juros

ou 12x de R\$59,90 sem juros

ou 12x de R\$59,90 sem juros

ou 12x de R\$59,90 sem juros

ou 12x de R\$59,90 sem juros

ou 12x de R\$59,90 sem juros

ou 12x de R\$59,90 sem juros

ou 12x de R\$59,90 sem juros

ou 12x de R\$59,90 sem juros

ou 12x de R\$59,90 sem juros

ou 12x de R\$59,90 sem juros

ou 12x de R\$59,90 sem juros

ou 12x de R\$59,90 sem juros

ou 12x de R\$59,90 sem juros

ou 12x de R\$59,90 sem juros

ou 12x de R\$59,90 sem juros

ou 12x de R\$59,90 sem juros

ou 12x de R\$59,90 sem juros

ou 12x de R\$59,90 sem juros

ou 12x de R\$59,90 sem juros

ou 12x de R\$59,90 sem juros

ou 12x de R\$59,90 sem juros

ou 12x de R\$59,90 sem juros

ou 12x de R\$59,90 sem juros

ou 12x de R\$59,90 sem juros

ou 12x de R\$59,90 sem juros

ou 12x de R\$59,90 sem juros

ou 12x de R\$59,90 sem juros

ou 12x de R\$59,90 sem juros

ou 12x de R\$59,90 sem juros

https://www.maxzon.com.br/Bosch-06012281E3-003-Furadeira-de-Impacto-220V-110V-13mm-06012281E3-003-06012281E3-003-06012281E3-003-06012281E3-003

Home (/www.agrotama.com.br/) + Geradores de Energia (/www.agrotama.com.br/geradores-de-energia/26/)

Veja mais em Gerador de Energia a Gasolina (/www.agrotama.com.br/geradores-de-energia/25/)

Gerador de Energia a Gasolina 10kva Monofásico 110v/220v Partida Elétrica - Nagano

Código: NG10100E



(/www.agrotama.com.br/upload/album/20018.jpg)

(/www.agrotama.com.br/upload/album/20020.jpg)

(/www.agrotama.com.br/upload/album/20021.jpg)

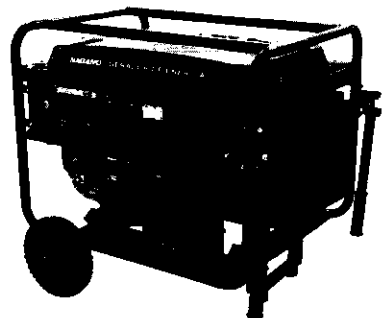

De: R\$ 5.099,00
(Economize R\$ 509,00)
Por: R\$ 4.589,10

https://www.agrotama.com.br/produto/gerador-de-energia-a-gasolina-10kva-monofasico-110v-220v-partida-elétrica/nagano-NG10100E-26.679... 1/73

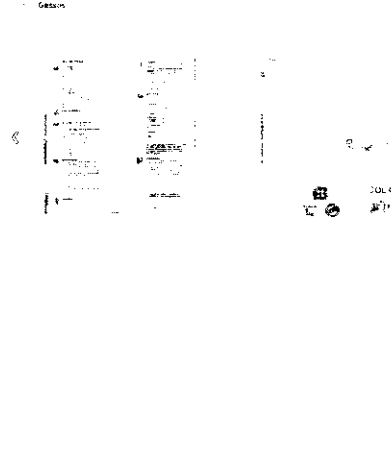

Gesso Cola 1kg Juntas Lidas
4,43%

R\$ 6,39/cada
Unidade: 1 kg
Entrega grátis

Comprar pelo telefone
0800 700 1111
0800 700 1111
0800 700 1111

550961466674

Produtos similares a Gesso Cola 1kg Juntas Lidas

09/05/2023 14:45

HIPERVARZEJO
pague menos por receber mais

Digite sua busca



Graxa Automotiva Unigrax Chassis CA-2 170Kg Ingrax
0800 700 1111 (Aviate agora!) 0800 INGRAX 1111

por **R\$ 3.465,27** no PIX ou 1x no cartão
ou em até 30x de R\$ 364,76 sem juros

Ver especificações completas

Vendido e entregue por Hipervarejo

1
insira o CEP
Não sei meu CEP

R\$ 3.465,27
ou 10x de R\$ 364,76

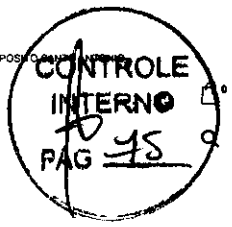
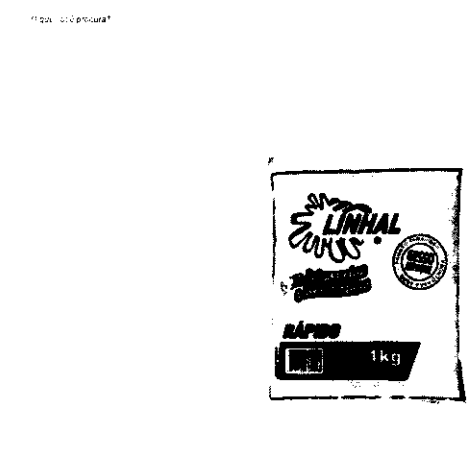

Gesso Estuque 1kg Sacagem Rápida Linhal
OPÇÕES

Preço válido no site. O Depósito Santo Antônio reserva-se ao direito de não cobrir o preço nas lojas físicas
R\$ 4,90
ou 1x de R\$ 4,90 Sem juros Aura - MoIP
Ver informações

1
00000-000

Descrição Geral

Gesso Estuque Linhal é 100% puro, sem aditivos que prejudiquem a sua qualidade.

https://www.santoantonio.com.br/ferramentas/ferramentas-para-drywall/gesso-estuque-1kg-sacagem-rapida-linhal

09/05/2023 14:46

Guarnição Moderna Branco 459 0,7x2,40 Metros - Santa Luzia | C&C

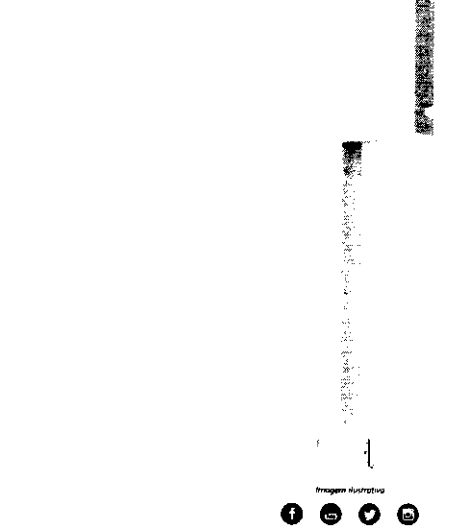

Guarnição Moderna Branco 459 0,7x2,40 Metros

por **R\$ 1,39** cada
Unidade (un.)

Consultar Frete Prazo

Desconto Especial
Compre este produto à vista com Pix - Banco Central e tenha 5% de desconto

Comprar

CONTROLE INTERNO
PAG 16

10/05/2023 10:22

Inter.2tec.sim2-Jc/pl Iz Tramont

Ofertas do Dia

Inter.2tec.sim2-Jc/pl Iz Tramont

Em estoque

Quantidade: 1

Adicional ao produto

Valor unit. com ac. 17,17

Crédito: R\$ 17,17 em 24x de R\$ 0,72

Parcela com juros

Em estoque

Quantidade: 1

Adicional ao produto

Valor unit. com ac. 17,17

Crédito: R\$ 17,17 em 24x de R\$ 0,72

Parcela com juros

Em estoque

Quantidade: 1

Adicional ao produto

Valor unit. com ac. 17,17

Crédito: R\$ 17,17 em 24x de R\$ 0,72

Parcela com juros

Em estoque

Quantidade: 1

Adicional ao produto

Valor unit. com ac. 17,17

Crédito: R\$ 17,17 em 24x de R\$ 0,72

Parcela com juros

10/05/2023

Imagem ativo - Cbro para Concreto - Imagem Lupa

Imagem ativo

RS 40,00 a vista

Valor unit. Descrição Completa Avaliação dos Estêrco Formas de Pagamento

RS 40,00

Cartão de crédito sem juros

RS 40,00

RS 40,00

Calcular here e prazo

10/05/2023 10:22

INVERSOR 4000W-110V-RP-549

INVERSOR 4000W-110V-RP-549

Marca Knup

RS608,99

Em até 10x R\$ 60,89 sem juros (ver condições disponíveis)

Em estoque

Quantidade: 1

Adicional ao produto

Valor unit. com ac. 608,99

Crédito: R\$ 608,99 em 10x de R\$ 60,89

Parcela com juros

Em estoque

Quantidade: 1

Adicional ao produto

Valor unit. com ac. 608,99

Crédito: R\$ 608,99 em 10x de R\$ 60,89

Parcela com juros

Em estoque

Quantidade: 1

Adicional ao produto

Valor unit. com ac. 608,99

Crédito: R\$ 608,99 em 10x de R\$ 60,89

Parcela com juros

Em estoque

Quantidade: 1

Adicional ao produto

Valor unit. com ac. 608,99

Crédito: R\$ 608,99 em 10x de R\$ 60,89

Parcela com juros

Em estoque

Quantidade: 1

Adicional ao produto

Valor unit. com ac. 608,99

Crédito: R\$ 608,99 em 10x de R\$ 60,89

Parcela com juros

10/05/2023 10:22

IRWIN Broca para Concreto de 10mm x 150mm IW985

IRWIN Broca para Concreto de 10mm x 150mm IW985

Marca IRWIN

RS17,67

Em até 10x R\$ 1,77 sem juros (ver condições disponíveis)

Em estoque

Quantidade: 1

Adicional ao produto

Valor unit. com ac. 17,67

Crédito: R\$ 17,67 em 10x de R\$ 1,77

Parcela com juros

Em estoque

Quantidade: 1

Adicional ao produto

Valor unit. com ac. 17,67

Crédito: R\$ 17,67 em 10x de R\$ 1,77

Parcela com juros

Em estoque

Quantidade: 1

Adicional ao produto

Valor unit. com ac. 17,67

Crédito: R\$ 17,67 em 10x de R\$ 1,77

Parcela com juros

Em estoque

Quantidade: 1

Adicional ao produto

Valor unit. com ac. 17,67

Crédito: R\$ 17,67 em 10x de R\$ 1,77

Parcela com juros

Em estoque

Quantidade: 1

Adicional ao produto

Valor unit. com ac. 17,67

Crédito: R\$ 17,67 em 10x de R\$ 1,77

Parcela com juros

CONTROLE INTERNO
PAG 16

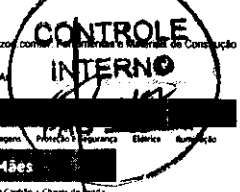

IRWIN Serrote Bi-Material 22 Pol. (550mm) Cx C/6 IWHT20379
 Marca: IRWIN

Compre agora

Preço atual: **R\$ 99,99**

Ofertas de venda nos na Amazon

Compre com

Este item: IRWIN Serrote Bi-Material 22 Pol. (550mm) #1899	R\$197,4	IRWIN Serradeira Manual 20 Polegadas 1834638	R\$12,4
--	----------	--	---------

https://www.amazon.com.br/IRWIN-Serrote-Bi-Material-550mm-IWHT20379/ref=ast_re_dp?pd_rd_p=809850233&pf_rd_p=809850233

IRWIN Torquês Armador com Cabo Emborrachado 12 Pol. 1864066
 Marca: IRWIN

Compre agora

Preço atual: **R\$ 70,32**

Ofertas de venda nos na Amazon

Compre com

Este item: IRWIN Torquês Armador com Cabo Emborrachado 12 Pol. 1864066	R\$118,90	Miscelânea Ferramentas de reparo eletrônico: Chave de fenda de precisão 11 Chaves de fenda magnéticas para telefone Tablet PC	R\$118,90
--	-----------	---	-----------

https://www.amazon.com.br/irwin-1864066-Torques-Armador-Emborrachado/p/B078Y6D6RX/ref=ast_of_B078Y6D6RX/?pf_rd_p=809850233&pf_rd_p=809850233

ISOLADOR ROLDANA 36X36 C/ Pregão Pt C/100 - IS50032

Compre agora

Preço atual: **R\$ 45,74**

Ofertas de venda nos na Amazon

Compre com

Este item: ISOLADOR ROLDANA 36X36 C/ Pregão Pt C/100 - IS50032	R\$49,74	ISOLADOR ROLDANA 36X36MM EM POLIETILENO / INTRAL - IS50032	R\$49,74
--	----------	--	----------

<https://www.amazon.com.br/isolador-vapor-de-metalico-hqi/sodio-afp-int-400w-intral-cod-00890>

Reator Vapor De Metalico Hqi/Sodio Afp Int.400w Intral Cod. 00890 - Eletrolato - eletrolato

Compre agora

Preço atual: **R\$ 228,99**

Ofertas de venda nos na Amazon

Compre com

Este item: Reator Vapor De Metalico Hqi/Sodio Afp Int.400w Intral Cod. 00890 - Eletrolato - eletrolato	R\$217,54	Reator Vapor De Metalico Hqi/Sodio Afp Ext.150w Cod.00902 - Intral	R\$100,99
--	-----------	--	-----------

<https://www.amazon.com.br/isolador-vapor-de-metalico-hqi/sodio-afp-int-400w-intral-cod-00890>

ISOLADOR ROLDANA 36X36 C/ Pregão Pt C/100 - IS50032

Compre agora

Preço atual: **R\$ 45,74**

Ofertas de venda nos na Amazon

Compre com

Este item: ISOLADOR ROLDANA 36X36 C/ Pregão Pt C/100 - IS50032	R\$49,74	ISOLADOR ROLDANA 36X36MM EM POLIETILENO / INTRAL - IS50032	R\$49,74
--	----------	--	----------

<https://www.amazon.com.br/isolador-vapor-de-metalico-hqi/sodio-afp-int-400w-intral-cod-00890>

REATOR VAPOR DE METÁLICO HQT/SÓDIO COD.00890 - INTRAL
 RNF: 00180052

R\$ 228,99
 4x de R\$ 57,24 iguais

R\$ 217,54 à vista

Quantidade: 1

DESCRIÇÃO
 Reator vapor de metalico hqi/sodio afp int.400w intral

QUEM VIU, VIU TAMBÉM

Reator Vapor De Metalico Hqi/Sodio Afp Ext.150w Cod.00902 - Intral	R\$ 100,99	R\$ 95,84 à vista
Reator Vapor De Mercúrio A.F.P. Externo - Intral	R\$ 90,09	R\$ 47,59 à vista
Reator Vapor De Mercúrio 400w A.F.P. Interno - Intral	R\$ 78,79	R\$ 74,85 à vista
Reator Var Hqi/Sódico	R\$	R\$ 201

<https://www.eletrolato.com.br/reactor-vapor-de-metalico-hqi-sodio-afp-int-400w-intral-cod-00890>

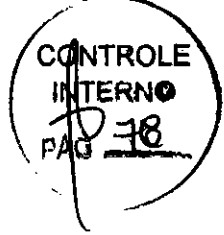

Reator Vapor Metalico 250w Interno - Philips promoção | Parcelamento sem juros

Reator Vapor Metalico 250w Interno - Philips

R\$ 140

Anúncios do vendedor

Reator Vapor Metalico 250w Interno - Philips promoção | Parcelamento sem juros

Reator Vapor Metalico 250w Interno - Philips

R\$ 120

Anúncios do vendedor

Reator Especifica Serie R DM (50x60mm) 750w 110° Tigre - cadastre-se

Reator Especifica Serie R DM (50x60mm) 750w 110° Tigre

R\$ 7,50

Anúncios do vendedor

Reator Especifica Serie R DM (50x60mm) 750w 110° Tigre - cadastre-se

Reator Especifica Serie R DM (50x60mm) 750w 110° Tigre

R\$ 7,50

Mais formas de pagamento

Lista de desejos

Calcular frete e prazo

Informações Técnicas

Linha de esgoto Tigre série reforçada é usada em locais onde há situações críticas como: tráfego, impacto e temperatura, por ser mais reforçada dá mais garantia e tranquilidade para

Reator Especifica Serie R DM (50x60mm) 750w 110° Tigre - cadastre-se

Reator Especifica Serie R DM (50x60mm) 750w 110° Tigre

R\$ 8,33

Mais formas de pagamento

Lista de desejos

Calcular frete e prazo

Informações Técnicas

Linha de esgoto Tigre série reforçada é usada em locais onde há situações críticas como: tráfego, impacto e temperatura, por ser mais reforçada dá mais garantia e tranquilidade para

CONTROLE INTERNO
 PAS 19

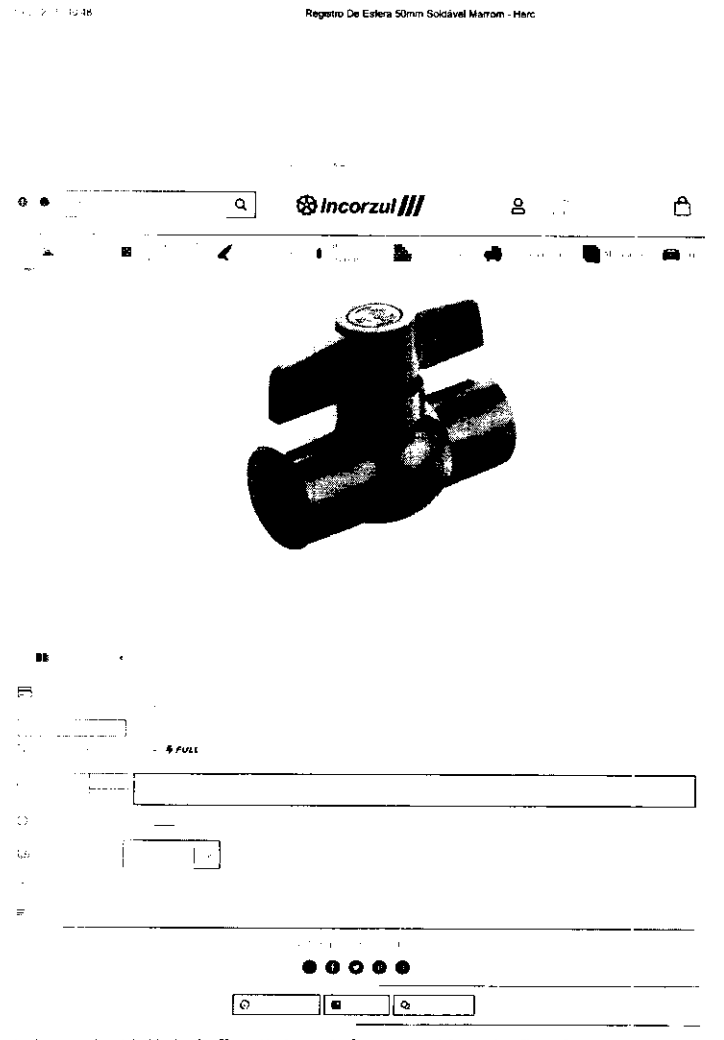
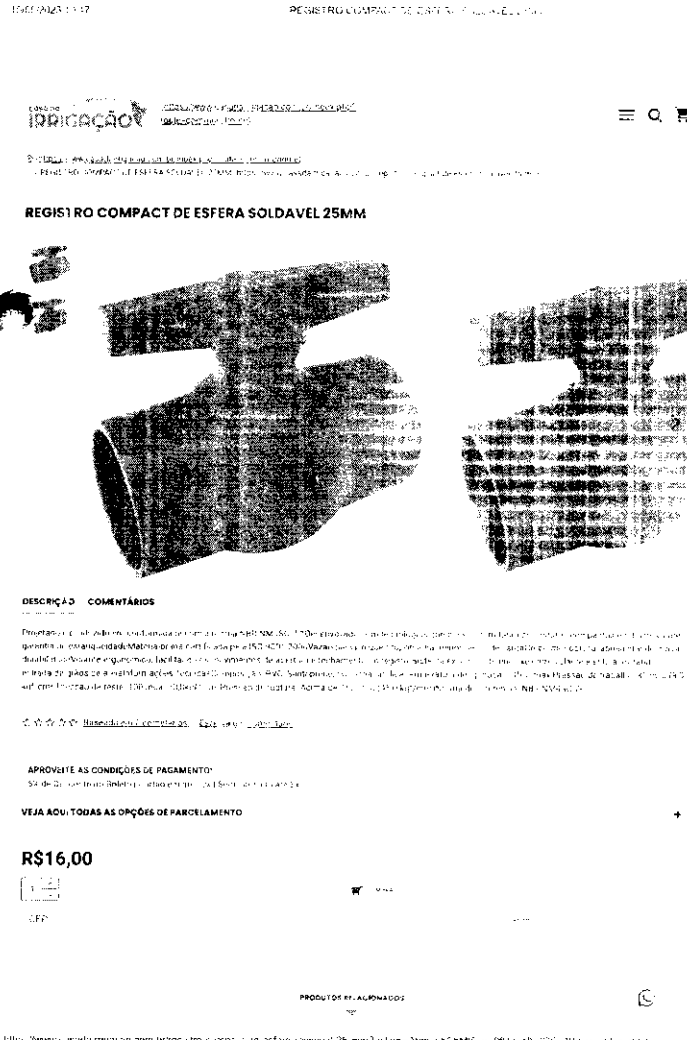
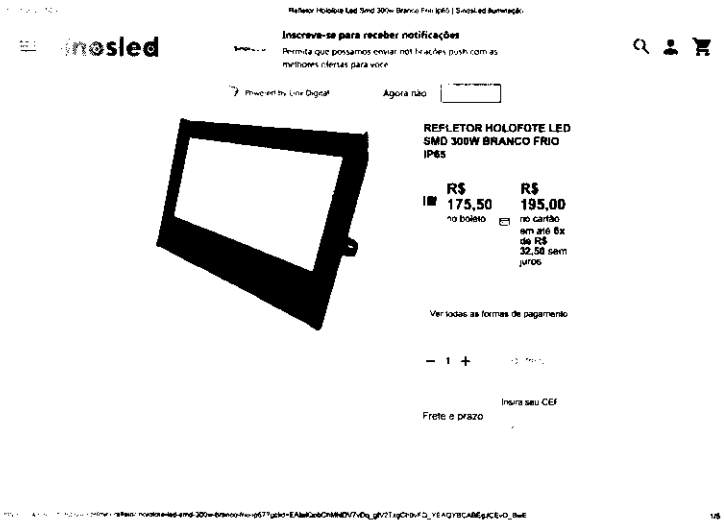
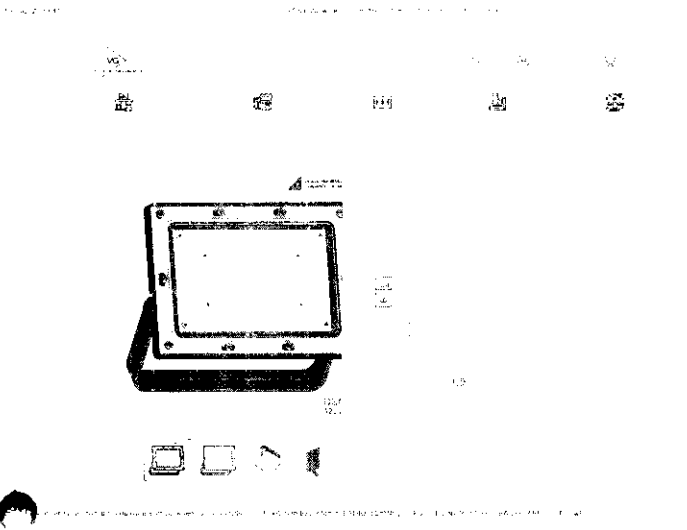

Veja este item em: Home | Equipamentos de Medição | Escalímetros e Níveis

Veja este item em: Home | Equipamentos de Medição | Escalímetros e Níveis



Regua para Pedrore Bitubular em Alumínio 3m Katala

(Analisar agente)

595 unidades vendidas

R\$ 54,99 à vista

Em cartão de crédito (já com 10% de desconto) no PIX ou boleto (já com 10% de desconto)

1

Calcular frete

Calcular seu frete

Calcular seu frete

Descrição do Produto

Dados Técnicos

Opinões

Avaliações

Dúvidas

Regua para Pedrore 2m Bi Tubular em Alumínio Reforçado Worker

(Analisar agente)

595 unidades vendidas

R\$ 37,79 à vista

Em cartão de crédito (já com 10% de desconto) no PIX ou boleto (já com 10% de desconto)

1

Calcular frete

Calcular seu frete

*OPI: O prazo máximo para entrega/retra começa a contar somente após a confirmação de pagamento

Descrição do Produto

Dados Técnicos

Garantia

Avaliações

Dúvidas

Produtos Relacionados

10/05/2023 10:51

Relé Fotocélula Liga Noite, 220V com retardo | Amazon.com.br

Ferramentas e Materiais de Construção | Pesquisa At

Dia das Mães: ainda dá tempo!

Ferramentas e Construção | Mais Vendidos | Ofertas | Ferramentas Elétricas | Ferramentas Manuais | Ferragens | Proteção e Segurança | Elétrico | Iluminação

Veja as ofertas de Dia das Mães

Ferramentas e Construção | Elétrica

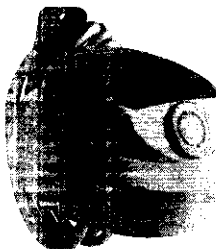

Relé Fotocélula Liga Noite, 220V com retardo

marca: Exatron

13 avaliações de clientes

R\$ 33,90

Pagamentos e Segurança | Envio pela Amazon | Política de devolução

Outros preços estão disponíveis em mais opções de compra, com ofertas que podem não ser elegíveis para o Amazon Prime.

- Tensão: 220V
- Ação a carga durante a noite e desliga durante o dia
- Comanda: 1000W Resistiva / 1200 VA Indutiva / 500 VA Corrigido
- Economize energia
- Tensão de surto: suporta mais de 4000V / 2000A

R\$ 33,90

Entrega GRATIS: Terça-feira, 16 de Maio no seu primeiro pedido

Selecione o endereço

Em estoque

Quantidade: 1

Adicionar ao carrinho

Comprar agora

Pagamento | Transação segura | Envio por Amazon | Vendido por: Azza

Comprar este item como presente

Adicionar à Lista

Comparar outras 6 ofertas a partir de R\$ 33,90 | Frete GRATIS no seu primeiro pedido.

Ofertas de venda arras no Amazon

R\$ 21,96 | Adicione ao carrinho

+R\$ 16,16 de envio

Vendido por: Eletro Dalber

R\$ 24,90 | Adicione ao carrinho

+R\$ 9,48 de envio

Vendido por: Magazine Aço Tera

R\$ 33,90 | Adicione ao carrinho

+R\$ 3,48 de envio

Vendido por: Azza

Tem para vender? Venda na Amazon

Pressione o mouse para ampliar a imagem



Ysacher Módulo da relé de interruptor através digital de automação de display R\$ 47,99

Patrocinado

Frequentemente comprados juntos



Relé Fotocélula Liga Noite, 220V com retardo R\$ 33,90



Refletor Holofote LED 100W Branco Frio R\$ 33,90

Preço total: R\$ 72,90

Adicione ambos ao carrinho

Estes itens são enviados e vendidos por vendedores diferentes. Ver detalhes.

Produtos relacionados a este item

Ver detalhes

09/05/2023 10:51

Relé Fotocélula Liga Noite, 220V com retardo



10:51

BASE RELÉ FOTOCELÚLICO LUMINAÇÃO MATERIAL POLIPROPILENO

Relé Fotocélula (Com Base Bivolt Ilumini)



- Comprimento 27 centímetros
- Largura 41 centímetros
- Altura 47 centímetros Fabricante LUMI
- Modelo 305679
- Número de modelo 336079 336079 336079 336079 336079 336079 336079 336079 336079 336079

Relé Fotocélula Liga Noite, 220V com retardo

R\$ 33,90

R\$ 33,90

R\$ 33,90

Relé Fotocélula Liga Noite, 220V com retardo

Relé Fotocélula Liga Noite, 220V com retardo

R\$ 33,90

R\$ 33,90

R\$ 33,90

R\$ 33,90

R\$ 33,90

R\$ 33,90

R\$ 33,90

R\$ 33,90

R\$ 33,90

R\$ 33,90



Defina o que está procurando

ENTREGA PARA TODO BRASIL

COMPRA SEGURA

EM ATÉ 10X SEM JUROS

17/05/2023 15:33

Reparo Completo Válvula

Reparo Completo Válvula Descarga Hydra Luxo E Master 1.1/2 - 4336004A

Opções de compra

R\$ 237,00

Parcelado em 12x de R\$ 20,58

Parcelado em 12x de R\$ 20,58

Parcelado em 12x de R\$ 20,58

Parcelado em 12x de R\$ 20,58

Parcelado em 12x de R\$ 20,58

Parcelado em 12x de R\$ 20,58

Parcelado em 12x de R\$ 20,58

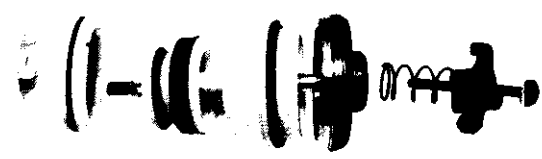

Data de lançamento: 11/12/2020

REPARO COMPLETO VÁLVULA HYDRA MAX - 4686K180

0 OPINIÕES

Estoque: 101

Marca: Deca

Referência: 4886K180

R\$ 237,00

R\$ 225,15 à vista com desconto Pix ou 10x de R\$ 23,70 Sem juros Cartão Hiper

- Vindi

Mais informações

INSTALAMOS PARA VOCÊ EM GARULHOS:



10/05/2023 11:54

Reparo De Torneira Guimetais Mvs Kally - 4686K180 Parcelamento sem juros

Reparo De Torneira Guimetais Mvs Kally - 4686K180 Parcelamento sem juros

Reparo De Torneira Guimetais Mvs Kally - 4686K180 Parcelamento sem juros

Reparo De Torneira Guimetais Mvs Kally - 4686K180 Parcelamento sem juros

Reparo De Torneira Guimetais Mvs Kally - 4686K180 Parcelamento sem juros

Reparo De Torneira Guimetais Mvs Kally - 4686K180 Parcelamento sem juros

Reparo De Torneira Guimetais Mvs Kally - 4686K180 Parcelamento sem juros

Reparo De Torneira Guimetais Mvs Kally - 4686K180 Parcelamento sem juros

Reparo De Torneira Guimetais Mvs Kally - 4686K180 Parcelamento sem juros

Reparo De Torneira Guimetais Mvs Kally - 4686K180 Parcelamento sem juros

Reparo De Torneira Guimetais Mvs Kally - 4686K180 Parcelamento sem juros

Reparo De Torneira Guimetais Mvs Kally - 4686K180 Parcelamento sem juros

Reparo De Torneira Guimetais Mvs Kally - 4686K180 Parcelamento sem juros

Reparo De Torneira Guimetais Mvs Kally - 4686K180 Parcelamento sem juros

Reparo De Torneira Guimetais Mvs Kally - 4686K180 Parcelamento sem juros

Reparo De Torneira Guimetais Mvs Kally - 4686K180 Parcelamento sem juros

Reparo De Torneira Guimetais Mvs Kally - 4686K180 Parcelamento sem juros

Reparo De Torneira Guimetais Mvs Kally - 4686K180 Parcelamento sem juros

Reparo De Torneira Guimetais Mvs Kally - 4686K180 Parcelamento sem juros

Reparo De Torneira Guimetais Mvs Kally - 4686K180 Parcelamento sem juros

Reparo De Torneira Guimetais Mvs Kally - 4686K180 Parcelamento sem juros

Reparo De Torneira Guimetais Mvs Kally - 4686K180 Parcelamento sem juros

Reparo De Torneira Guimetais Mvs Kally - 4686K180 Parcelamento sem juros

Reparo De Torneira Guimetais Mvs Kally - 4686K180 Parcelamento sem juros

Reparo De Torneira Guimetais Mvs Kally - 4686K180 Parcelamento sem juros

Reparo De Torneira Guimetais Mvs Kally - 4686K180 Parcelamento sem juros

Reparo De Torneira Guimetais Mvs Kally - 4686K180 Parcelamento sem juros

Reparo De Torneira Guimetais Mvs Kally - 4686K180 Parcelamento sem juros

Reparo De Torneira Guimetais Mvs Kally - 4686K180 Parcelamento sem juros

Reparo De Torneira Guimetais Mvs Kally - 4686K180 Parcelamento sem juros

Reparo De Torneira Guimetais Mvs Kally - 4686K180 Parcelamento sem juros

Reparo De Torneira Guimetais Mvs Kally - 4686K180 Parcelamento sem juros

Reparo De Torneira Guimetais Mvs Kally - 4686K180 Parcelamento sem juros

10/05/2023 10:52

Reparo De Torneira Guimetais Mvs Lessor Grande 019 | Parcelamento sem juros

Reparo De Torneira Guimetais Mvs Lessor Grande 019 | Parcelamento sem juros

Reparo De Torneira Guimetais Mvs Lessor Grande 019 | Parcelamento sem juros

Reparo De Torneira Guimetais Mvs Lessor Grande 019 | Parcelamento sem juros

Reparo De Torneira Guimetais Mvs Lessor Grande 019 | Parcelamento sem juros

Reparo De Torneira Guimetais Mvs Lessor Grande 019 | Parcelamento sem juros

Reparo De Torneira Guimetais Mvs Lessor Grande 019 | Parcelamento sem juros

Reparo De Torneira Guimetais Mvs Lessor Grande 019 | Parcelamento sem juros

Reparo De Torneira Guimetais Mvs Lessor Grande 019 | Parcelamento sem juros

Reparo De Torneira Guimetais Mvs Lessor Grande 019 | Parcelamento sem juros

Reparo De Torneira Guimetais Mvs Lessor Grande 019 | Parcelamento sem juros

Reparo De Torneira Guimetais Mvs Lessor Grande 019 | Parcelamento sem juros

Reparo De Torneira Guimetais Mvs Lessor Grande 019 | Parcelamento sem juros

Reparo De Torneira Guimetais Mvs Lessor Grande 019 | Parcelamento sem juros

Reparo De Torneira Guimetais Mvs Lessor Grande 019 | Parcelamento sem juros

Reparo De Torneira Guimetais Mvs Lessor Grande 019 | Parcelamento sem juros

Reparo De Torneira Guimetais Mvs Lessor Grande 019 | Parcelamento sem juros

Reparo De Torneira Guimetais Mvs Lessor Grande 019 | Parcelamento sem juros

Reparo De Torneira Guimetais Mvs Lessor Grande 019 | Parcelamento sem juros

Reparo De Torneira Guimetais Mvs Lessor Grande 019 | Parcelamento sem juros

Reparo De Torneira Guimetais Mvs Lessor Grande 019 | Parcelamento sem juros

Reparo De Torneira Guimetais Mvs Lessor Grande 019 | Parcelamento sem juros

Reparo De Torneira Guimetais Mvs Lessor Grande 019 | Parcelamento sem juros

Reparo De Torneira Guimetais Mvs Lessor Grande 019 | Parcelamento sem juros

Reparo De Torneira Guimetais Mvs Lessor Grande 019 | Parcelamento sem juros

Reparo De Torneira Guimetais Mvs Lessor Grande 019 | Parcelamento sem juros

Reparo De Torneira Guimetais Mvs Lessor Grande 019 | Parcelamento sem juros

Reparo De Torneira Guimetais Mvs Lessor Grande 019 | Parcelamento sem juros

Reparo De Torneira Guimetais Mvs Lessor Grande 019 | Parcelamento sem juros

Reparo De Torneira Guimetais Mvs Lessor Grande 019 | Parcelamento sem juros

Reparo De Torneira Guimetais Mvs Lessor Grande 019 | Parcelamento sem juros

Reparo De Torneira Guimetais Mvs Lessor Grande 019 | Parcelamento sem juros

Reparo De Torneira Guimetais Mvs Lessor Grande 019 | Parcelamento sem juros

Características gerais

Marca	Gui Metais	Devolução grátis
Linha	Gui Reparo	Parcelado em 12x de R\$ 20,58
Modelo	019	Parcelado em 12x de R\$ 20,58

Características gerais

Marca	Gui Metais	Devolução grátis
Linha	Gui Reparos	Parcelado em 12x de R\$ 20,58
Modelo	019	Parcelado em 12x de R\$ 20,58



Seja o primeiro a saber sobre as novidades e promoções. Inscreva-se no nosso e-mail.

Tintas e Acessórios > Rolos > Rolo para Pintar Atlas com La Anti Gota Sem - AT3215



Rolo para Pintar Atlas com La Anti Gota Sem - AT3215

R\$ 11,90

ALICIA O PRTO

CALCULAR

Rolo anti-gota produzido em poliamida com mapeamento de retenção de tinta em cerdas e resina espessadas. Mantém o rendimento e a altura da aplicação acabando em superfícies lisas. Mantém a cor e brilho por mais tempo. Ideal para acabamentos finais e retoques.

ESPECIFICAÇÕES TÉCNICAS

Marca	Atlas
Companhia Distribuidora	Sim
Modelo	AT3215
Tipo de Superfície	Lisas
Diferenciais	<ul style="list-style-type: none"> - Rolo anti-gota produzido em poliamida - Superior capacidade de retenção de tinta e cobertura. - Reduz o respingamento. - Mantém com 10mm de altura, ideal para o acabamento em superfícies lisas - Mantém a tecnologia AntiGota - Altura de Lã: 10 mm. - Largura do Rolo: 50 mm.
Usos Recomendados	Ideal para o acabamento em superfícies lisas. Use com tintas acrílicas, látex (pva) e esmalte.
Conteúdo da Embalagem	1 Rolo para Pintar Atlas com La Anti Gota Sem - AT3215
Altura do Produto (mm)	32
Largura do Produto (mm)	70

PIFIS: www.galutabras.com.br/rolo-anti-gota-36-dentes-3-8-para-stihl-ms-038-380-381

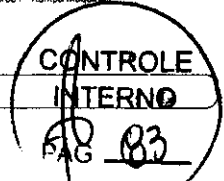

O que procura o que você procura...

Página Inicial Peças e acessórios Correntes e Sabres



Classe de máquina para a qual:

0000

Sabre e Corrente 36 Dentes 3/8 Para Stihl MS 038/380/381

Cod. do Produto: P2297.580x36ST

R\$ 299,70

3x de R\$ 49,95 sem juros no cartão de crédito ou até 12x de R\$ 29,22 no cartão de crédito

R\$ 287,71 à vista no pix (4% Desconto) Economize R\$ 11,99

R\$ 293,71 a vista no boleto (2% Desconto) Economize R\$ 5,99

QUANTIDADE

R\$ 287,71 a vista no pix (4% Desconto) Economize R\$ 11,99

PIFIS: www.kemparamaquinas.com.br/sabre-e-corrente-36-dentes-3-8-para-stihl-ms-038-380-381/pp2297-580x36st?c=1&t=2&gid=EAlalJobCh...

GALUTA INICIO DEPARTAMENTOS BLOG FALE CONOSCO QUEM SOMOS

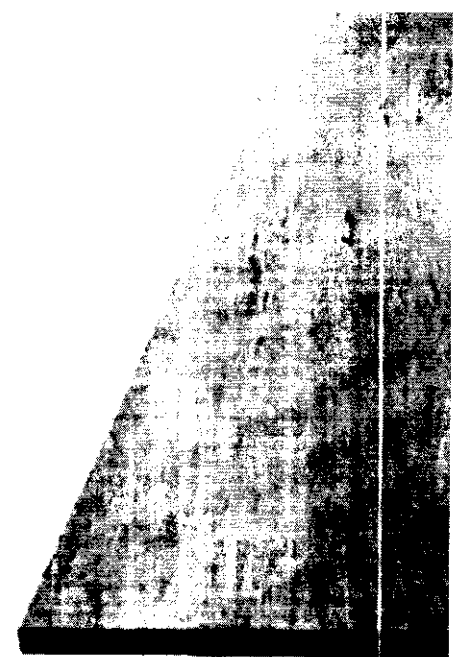
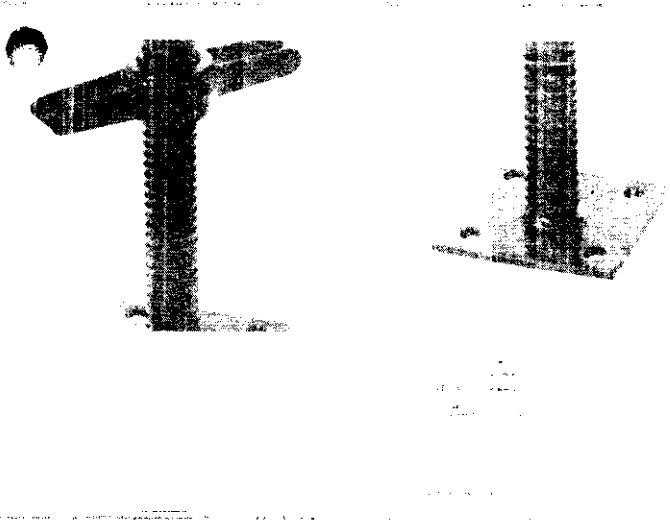



Fone para atendimento presencial

FALCÃO INDUSTRIA
(21) 97970-3378
(21) 2412-1117

Fone para vendas

WhatsApp (21) 97970-3378



Página Oficial (https://www.sarrafos.com.br)

Madeiras para Obras (http://brasil.madeiras.com.br/departamento/Madeiras-para-Obras)

CEDRINHO LEGÍTIMO (http://brasil.madeiras.com.br/departamento/cedrinho-para-Obras-CEDRINHO-LEGITIMO)

SARRAFOS CEDRINHO 10 CM

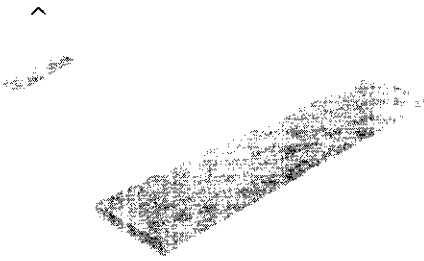

SARRAFOS CEDRINHO 10 CM

★☆☆☆ Deixar comentário

R\$12,00 em 2x R\$ 6,00 no cartão

Brisa Madeiras

Ole em Que posso te ajudar!

Perfurntório Verjendat Inteligente e Automatizado, com sistema de perfuração automática e 230° de rotação, para perfuração em concreto, aço e madeira.
<https://brasil.madeiras.com.br/produto/sarrafos-verjendat-230>

<https://brasil.madeiras.com.br/item/SARRAFOS-CEDRINHO-10-CM.html>

1/5

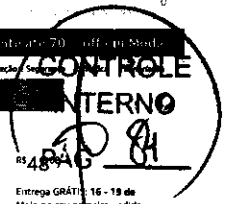

Apresentamos 70% off em Madeira
CONTROLE INTERNO
R\$48,00

Ferramentas e Construção Mais Vendidos Ofertas Ferramentas Elétricas Ferramentas Manuais Ferragens Proteção e Segurança Elétrica Iluminação

Veja as ofertas de Dia das Mães

Ferramentas e Construção - Testes, Medição e Inspeção - Sensores - Sensores de Proximidade - Infra-vermelho

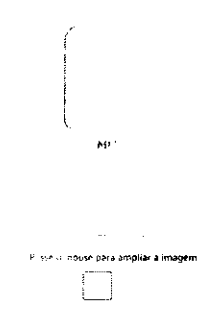

Sensor de Presença para sobrepor em parede com ajuste de tempo, sensibilidade e acionamento da fotocélula Multicraft

Marca: Multicraft
19 perguntas respondidas
54 avaliações de clientes da Amazon para "Sensor de presença"

R\$48,00

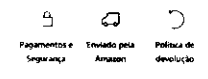

Outros preços estão disponíveis em mais opções de compra, com ofertas que podem não ser elegíveis para o Amazon Prime.

Promoção de música: Consulte os termos
1 promoção disponível
Marca: Multicraft
Fonte de alimentação: AC
Intervalo máximo: 10 Meters

- #### Sobre este item
- Acende automaticamente quando há movimento no ambiente, como pessoas, carros e outros; apaga automaticamente na ausência de movimento
 - Para sobrepor em parede
 - Funciona com qualquer tipo de lâmpada; Potência máxima de controle: 500W; Tensão: 100V a 240V (tensão automática)
 - Temporizador regulável em 3 seg., 1 min. e 4 min.; Possui fotocélula regulável e ajuste de sensibilidade
 - Alcance aproximado: 10m frontal; Ângulo: 120°

Classificação de cliente por recurso

Fácil de instalar	5,0
Durabilidade	5,0

Ver todas as avaliações

Entrega GRÁTIS: 16 - 19 de Maio no seu primeiro pedido
Selecione o endereço

Em estoque
Quantidade: 1
Adicionar ao carrinho

Comprar agora
Pagamento Transferência segura
Enviado por Amazon.com.br
Vendido por Amazon.com.br
 Comprar este item como presente

Adicionar à Lista

Comparar outras 3 ofertas a partir de R\$47,99. Frete GRÁTIS no seu primeiro pedido.

Ofertas de vendas nas Amazon

R\$ 47,90 Adicione ao carrinho
Frete GRÁTIS no seu primeiro pedido
Ver detalhes
Vendido por: AKSTORE

Tem para vender? Venda na Amazon



Patrocinado

PR by Generv Sensor Inteligente de Movimento, 100-240V, Aplicativo, HESDFN R\$107,91

https://www.amazon.com.br/Presenca-Sobrep-Sensibilidade-Acionamento-Multicraft/dp/B077XHVZ6/af-asec_d/B077XHVZ6/tag=googles...

09/05/2023 11:09 Ferramentas e Materiais de Construção - Pesquisa At

Dia das Mães: ainda dá tempo!

Ferramentas e Construção Mais Vendidos Ofertas Ferramentas Elétricas Ferramentas Manuais Ferragens Proteção e Segurança Elétrica Iluminação

Veja as ofertas de Dia das Mães

Ferramentas e Construção - Ferramentas Elétricas e Manuais - Acessórios de Ferramentas Elétricas - Serres Copo



Copo Diamantada - Haste E Guia P/Alvenaria 25 Mm Vermelha

12 avaliações de clientes respondidas
R\$58,96

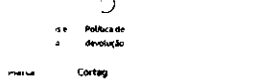

Dimensões do item: 2 x 2 x 206 milímetros
E L x A
Cor: Vermelha
Peso do produto: 0,56 Gramas

- #### Sobre este item
- Especialmente indicada para furar(seco ou úmido),Paredes de alvenaria; Blocos de cimento; Mármore; Granito; Pisos e revestimentos cerâmicos; Pedras decorativas; Telhas; Tijolos e materiais similares
 - Especialmente indicada para furar(seco ou úmido),Paredes de alvenaria; Blocos de cimento; Mármore; Granito; Pisos e revestimentos cerâmicos; Pedras decorativas; Telhas; Tijolos e materiais similares
 - Especialmente indicada para furar(seco ou úmido),Paredes de alvenaria; Blocos de cimento; Mármore; Granito; Pisos e revestimentos cerâmicos; Pedras decorativas; Telhas; Tijolos e materiais similares

R\$58,96
Entrega R\$ 10,38: Qual seja-feira, 25 de Maio. Ver detalhes
Selecione o endereço

Em estoque
Quantidade: 1
Adicionar ao carrinho

Comprar agora
Pagamento Transferência segura
Enviado por Galvão Oficial
Vendido por Galvão Oficial

Adicionar à Lista

Comparar outras 5 ofertas a partir de R\$58,96 + R\$ 10,38 de envio

Ofertas de vendas nas Amazon

R\$ 64,90 Adicione ao carrinho
+R\$ 18,08 de envio
Vendido por: GTX SHOP

R\$ 90,00 Adicione ao carrinho
+ Frete GRÁTIS
Vendido por: Clássicos Loja

Tem para vender? Venda na Amazon

Milly Conjunto De Disco De Corte De 50 Peças Para Ferramenta Rotativa - Diamante, Disco De Corte De Resina Circular Has Com Man Bra Para Modelo R\$81,99

Frequentemente comprados juntos



Preço total: R\$ 128,94
Adicionar ambos ao carrinho

Serras para Manual Multifuncional e mais de 200 modelos. Disponível em Patrocinado

Um destes itens é enviado mais rapidamente que os outros. Ver detalhes

https://www.amazon.com.br/Cortag-61415-Serra-Copo-Diamantada/dp/B07D7FPKKT/af-asec_d/B07D7FPKKT/tag=googleshopping-2023linkCo...

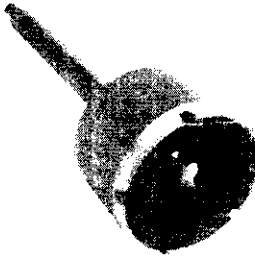

Serra Copo Diamantada 32mm Rende 5x Mais

R\$ 57

Frete grátis

Estoque disponível

Compre agora

Anúncios do vendedor:

R\$ 89

R\$ 45

R\$ 74

Informações sobre o vendedor

+500

Características principais

Marca: ATB

Material: SERRA COPO DIAMANTADO PINO E HASTE

Quantidade de unidades por set: 1

https://prod11.mercadolivre.com.br/MLB-280RP15E55-serra-copo-diamantada-32-mm-rende-5x-mais?__track=prod-731187655&ad=prod-48144

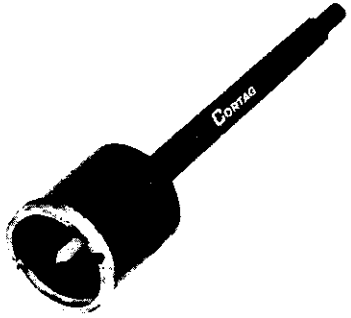

Hiperfer

CONTROLE INTERNO

RAB 85

R\$ 69,95

Frete grátis

Estoque disponível

Compre agora

Características principais

Marca: Hiperfer

Material: SERRA COPO DIAMANTADO ALVENARIA

Quantidade de unidades por set: 1

https://www.hiperfer.com.br/serra-copo-diamantado-alvenaria-cortag-55mm?utm_source=google&utm_medium=Shopping&utm_campaign=meers...

100020015118

Serra Copo de Metal Carburo de Tungstênio



R\$ 59,90

Frete grátis

Estoque disponível

Compre agora

https://prod11.mercadolivre.com.br/MLB-280RP15E55-serra-copo-diamantada-32-mm-rende-5x-mais?__track=prod-731187655&ad=prod-48144

Shampoo Automotivo Com Cera SHW2 Wurth - 5L

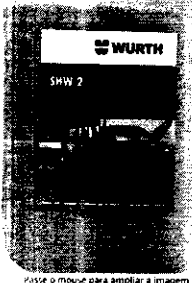

Marca: Wurth

11 avaliações de clientes

R\$ 99,90 (R\$ 17,98 / litro)

Frete grátis

Estoque disponível

Compre agora

https://www.amazon.com.br/Shampoo-Automotivo-Com-Cera-SHW2-Wurth-5L/dp/B08F1P0Y74?pf_rd_p=809f8608-376c-468b-b877-4849e9d49e9d&pf_rd_r=849e9d49e9d49e9d

(wishlist) (carinho)

Home (/) / Ferramentas/Ferragens (categoria/ferramentas/ferragens/FR) / Ferramentas (categoria/ferramentas/ferragens/ferramentas/18 C64) / LUVAS BANHADA LATEX NATURAL

LUVA BANHADA LATEX NATURAL

Referência: 008870 / Peso: 200g

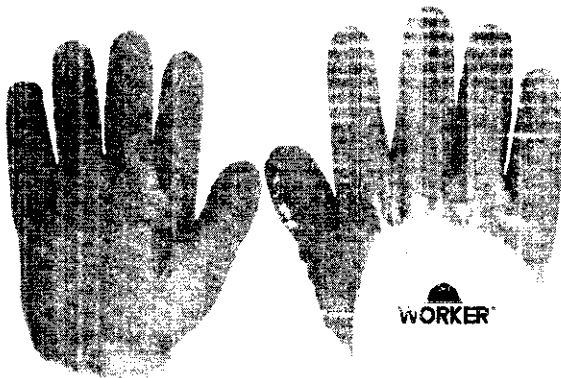

R\$ 16,10 liv.

Parcelado em 3x de R\$ 5,37 (sem juros)
4366684-1-00000003-A1%21%20Vim%20pelo%20site%20e%20tenho%20o%20C3%BAvidas%20sobre%20um%20m%20prouo
https://www.shoppingdaconstrucao.mat.br/producao/luva-banhada-latex-natural-101197a-std=AR57:AF:VjRvZjZlYWR7bnQoRC5gBzu_B_27n_P3_114

Silicone Acetico Preto Alta Temperatura 50g Envio Imediato

R\$ 13,99

Parcelado em 3x de R\$ 4,66 (sem juros)

Envio imediato para todo o país

Parcelado em 3x de R\$ 4,66 (sem juros)

Estoque disponível

Quantidade disponível

Adicionar ao carrinho

Anúncios de WS Parts

<p>WS 200 R\$ 25,99 Envio imediato</p>	<p>WS 158 R\$ 25,99 Envio imediato</p>	<p>WS 167 R\$ 25,99 Envio imediato</p>
---	---	---

Características principais

Marca: **WORKER**

Garantia: **1 ano**

Ferramentas e Materiais de Construção - Pesquisa Ativa

Veja as ofertas de Dia das Mães

Sifão Ajustável Multiuso 66cm Branco Plena - 26916500 - PLENA TIGRE - Sifão Ajustável Multiuso 66cm Branco Plena - 26916500 - PLENA TIGRE

Marca: Tigre

12 avaliações de clientes

R\$ 14,90

Adicionar ao carrinho

Comprar agora

Entrega R\$ 9,60. Que tal mais, 24 de Maio. Ver detalhes

Selecionar endereço

Em estoque

Quantidade: 1

Adicionar ao carrinho

Comprar agora

Pagamento: **Transação segura**

Envio por: **Mapi Brasil**

Vendido por: **Mapi Brasil**

Adicionar à lista

Comparar outras 5 ofertas a partir de R\$ 14,90 + R\$ 9,60 de envio

Ofertas de vendas na Amazon

R\$ 14,90 Adicionar ao carrinho + R\$ 9,60 de envio Vendido por US Materials

R\$ 7,63 Adicionar ao carrinho + R\$ 45,33 de envio Vendido por Lifen Casa

Tem que vender? Vende na Amazon

Freqüentemente comprados juntos

Este item: Sifão Ajustável Multiuso 66cm Branco Plena - 26916500 - PLENA TIGRE R\$ 14,90

Sifão Sanfonado Copo Multiuso 26916305 Tigre R\$ 13,99

Fita Veda Rosca 18 x 25 M, Vendedor V002181 R\$ 8,99

Quantidade mínima necessária: 2

Preço total: R\$ 63,56

Adicionar os três ao carrinho

Estes itens são enviados e vendidos por vendedores diferentes. Ver detalhes

Produtos relacionados a este item

Soldo Estanho 50x50 1.5mm C/ Fluxo Ra (C) 500g - Cobri | Fazer gás

R\$ 99,99

Parcelado em 3x de R\$ 33,33 (sem juros)

Envio imediato para todo o país

Parcelado em 3x de R\$ 33,33 (sem juros)

Estoque disponível

Quantidade disponível

Adicionar ao carrinho

Comprar agora

Tem que vender? Vende na Amazon

Anúncios do vendedor

<p>Soldo Estanho 50x50 1.5mm C/ Fluxo Ra (C) 500g - Cobri R\$ 99,99</p>	<p>Soldo Estanho 50x50 1.5mm C/ Fluxo Ra (C) 500g - Cobri R\$ 99,99</p>
--	--

LOJA INFINITA

CHAMA NO WHATS

CARTÃO QUERO-QUERO

SIMULE SEU AMBIENTE

FOLHETO DIGITAL

FAÇA CUPONS

MEUS PEDIDOS

QUERO QUERO

MEUS FAVORITOS

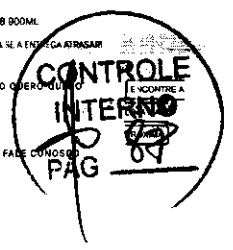

Home > Solventes e Aguarras > Solvente Suvinil Aguarras 53447358 900ML



Lojas Quero-Quero
Soluções em Produtos de Limpeza e Manutenção

Lojas e Acessórios > Sistemas e Remoções > Solvente Suvinil Aguarras 53447358 900ML

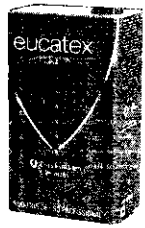

Referência: 51329
SOLVENTE SUVINIL
AGUARRAS 53447358 900ML

R\$ 24,90

Em até 2x

R\$ 12,45

Cartão Quero-Quero

Ver avaliações

Vendido e entregue por: Lojas Quero-Quero

Atenção: Este produto é inflamável e extremamente tóxico. Evite respirar o produto e evite contato com a pele e os olhos.

1. MEDICACIONES TÉCNICAS
Este produto é destinado para uso profissional e não deve ser utilizado em ambientes residenciais.

- DEPARTAMENTOS
- CONSTRUÇÃO
- FERRAMENTAS
- ELETRDOMÉSTICOS
- CELULARES
- DECORAÇÃO
- ORGANIZAÇÃO
- MÓVEIS
- JARDIM
- TVS E ÁUDIO
- ELETRPORTÁTEIS
- LOJA DO TELÓ

CONSTRUÇÃO / TINTAS E ACESSÓRIOS / SOLVENTES E COMPLEMENTOS



SOLVENTE SUVINIL AGUARRAS 53447358 900ML

Referência: 51329
0 (0) Ver avaliações
Vendido e entregue por: Lojas Quero-Quero

R\$ 24,90 à vista

Em até 2x R\$ 12,45
Cartão Quero-Quero

Mais formas de pagamento

CONFIGURAÇÕES DE COOKIES

Home > Solventes e Aguarras > Solvente Suvinil Aguarras 53447358 900ML



Lojas Quero-Quero

Soluções em Produtos de Limpeza e Manutenção

de desconto na sua próxima compra usando o código



R\$ 5,09/cada

Em até 2x

R\$ 2,55

Cartão Quero-Quero

Ver avaliações

Vendido e entregue por: Lojas Quero-Quero

Home > Solventes e Aguarras > Solvente Suvinil Aguarras 53447358 900ML



Soque para Lâmpada E27 com Rabicho Multi FC | Leroy Merlin

Lojas Quero-Quero

Soque para Lâmpada E27 com Rabicho Multi FC

Lojas Quero-Quero
Soluções em Produtos de Limpeza e Manutenção



R\$ 5,09/cada

Em até 2x R\$ 2,55

Cartão Quero-Quero

Ver avaliações

Vendido e entregue por: Lojas Quero-Quero

Produtos complementares Características técnicas Descrição do produto Avaliações Conteúdos

Produtos similares a Soquete para Lâmpada E27 com Rabicho Multi FC

Ola das Mães: ainda dá tempo!

parta Marreta Oitavada 2000G
Bojo De Madeira

R\$390

Em estoque

Quantidade: 1

Adicione à lista

Classificação do cliente por encargo

Quantidade do material: 1

Localização do material: 1



O que você procura?



Ver mais produtos Início > Tábua de Cambará 20cm Aparelhada

Tábua de Cambará 20cm Aparelhada

Cod 16493



Atenção: Toda medição aparelhada ocorre perda de aproximadamente 0,6cm em sua espessura e largura

INSTRUÇÕES PARA COMPRA DE MADEIRAS

- 1) Selecione o comprimento desejado no campo "SELECIONE UMA OPÇÃO"
- 2) Se escolheu o comprimento, clique em "ADICIONAR AO CARRINHO"
- 3) Se não deseja selecionar mais opções, retorne à tela de medidas na opção "CONTINUAR COMPRANDO"
- 4) Após finalizar a escolha dos itens, calcule o valor de entrega, se houver
- 5) Após uma conta ou, faça login caso já tenha cadastro no nosso site para finalizar a compra.

Atenção: Se o material for das opções dadas no tempo, selecione a maior medida que seja mais próxima de sua esc. Ex: Para comprimentos de 2,75m serão necessários duas peças de 3.0m conforme o exemplo acima e não 1 (uma) peça de 5.50m que seria o dobro das opções.

Lembrando que, a metragem não é acumulativa, sendo assim, o cálculo deve ser feito por peças e não por montante. Ex: Para comprimentos de 2,75m serão necessários duas peças de 3.0m conforme o exemplo acima e não 1 (uma) peça de 5.50m que seria o dobro das opções.



R\$179 no boleto ou transferência

Adicione à lista

https://www.mardegan.com.br/tabua-de-cambar-20cm-aparelhada.html

CAPOBIANGO

CONSTRUÇÃO (HTTPS://WWW.CAPOBIANGO.COM.BR/CONSTRUCAO)

OFERTAS ESPECIAIS (HTTPS://WWW.CAPOBIANGO.COM.BR/OFERTAS-ESPECIAIS)

R\$500,00

COMPRE E INSTALE

COMPRE E INSTALE

COMPRE E INSTALE

10/05/2023 13:26

Tábua de Pinus 25 x 300cm Bruto



Milha Corta

O que você procura?



TODOS OS DEPARTAMENTOS

Ver mais produtos Início > Tábua de Pinus 25 x 300cm Bruto

Tábua de Pinus 25 x 300cm Bruto

Cod 1797

Seja a Inicial de CONSTRUÇÃO CIVIL

Seja a Inicial de uma unidade. Não recomendamos seu uso para outros fins a não ser construção civil

R\$4,61 no boleto ou transferência

Adicione à lista

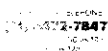

EM ESTOQUE

https://www.mardegan.com.br/tabua-de-pinus-bruto-25cm-300x25cm.html



Tampão PVC CAP Soldável 25Mx4
Classe 15 Marron Branco

1150 - Marron Branco - 400mm x 400mm
de Amarelo Branco

R\$ 1,29 por metro

em estoque
verifique as especificações

Informações sobre o produto

Material	Pvc
Tipo	Cap
Modelo	Soldável
Bitola	25 - 400mm x 400mm
Classe	Classe 15
Cor	Marron

Consultar entrega a valor do frete

CONFIRMAR OK
Cancelar Retornar

Quem Soube



PAGUE COM E GANHE
APROVEITE, OBRIGA POR TEMPO LIMITADO.

FORTLEV

Tp 90 Psgoto Serie Normal 100mm - 11281002 - FORTLEV
Código de Barras: 54798
1 Anos de Garantia



Ativar no site: [1143638300005](#)
Consultar preço: [1143638300005](#)

Comprar em: [https://www.copaf.com.br](#)

COMPRE JUNTO

Verê mais sendo
Tp 90 Espeto Serie Normal 100mm -
11281002 - FORTLEV
Código de Barras:
R\$ 12,81

Cap Espeto Serie Norm al 100mm -
11081001 - FORTLEV
Código de Barras:
R\$ 7,87

Verê economize: R\$ 7,38

10/05/2023 10:59

Te Sphexer 50mm

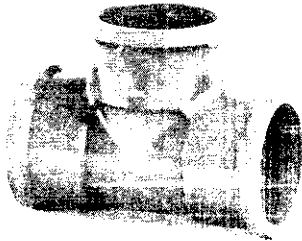
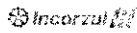

10/05/2023 14:44

Teiha Cerâmica Duplana Portuguesa Redonda - Marajó - Teixeira Casa e Construção



(account)

(checkout)

Quê é que deseja encontrar

HOME: <https://www.teixeracasaconstrucao.com.br/> / COBERTURA: <https://www.teixeracasaconstrucao.com.br/cobertura/> / TELHAS CERÂMICA: <https://www.teixeracasaconstrucao.com.br/cobertura/teilhas-ceramica/>



Teiha Cerâmica Duplana Portuguesa Redonda - Marajó

R\$ 2,60 | Unidade: UN

Ambiente seguro

R\$ 2,60

Calcular frete

Descrição:

Teiha Cerâmica Duplana Portuguesa Redonda Marajó é uma teiha duplana portuguesa redonda produzida em cerâmica. Teiha Cerâmica Duplana Portuguesa Redonda Marajó possui rendimento de 16 telhas por metro quadrado. Como utilizar/funçiona a Teiha Cerâmica Duplana Portuguesa Redonda 33.3cm - Marajó Teiha Cerâmica Duplana Portuguesa Redonda Marajó é ideal para cobertura de telhados. Características técnicas da Teiha Cerâmica Duplana Portuguesa Redonda 33.3cm - Marajó: Peso: 2,82 kg; Cor: Vermelho; Diâmetro: 33,3 cm. Imagens meramente ilustrativas.

Quem viu este produto, também comprou

Francesa Redonda

2,80 kg
17 telhas/m²
Largura: 14,3 cm



(https://

1986980090)

https://www.mercado-livre.com.br/produto/teija-contibra-ondulada-244x110cm-5mm-brasilit/



Teija Contibra Ondulada 244x110cm 5mm - Brasilit

Teija Contibra Ondulada de Fibrocimento 244x110cm 5mm
4660050
R\$ 49,90



Quantidade

Benefícios e garantia

Este produto possui garantia de 5 anos contra defeitos de fabricação e 1 ano contra danos causados por instalação incorreta. Consulte o manual de instruções para mais detalhes.

adicionar ao carrinho

Comprar

Ver Frete e Entrega - Frete grátis



Compartilhe

Descrição

Dimensões

Compre Junto



Leve os 3 itens

Por R\$ 144,69

Comprar

https://www.mercado-livre.com.br/produto/teija-contibra-ondulada-244x110cm-5mm-brasilit/

10/25/2023

Teija Onda 50 6mm 4,60x0,60m - 234084605 - Brasilit | Google Shopping



TELHA FIBROCIMENTO COMPRIMENTO: 4.60 M, ESPESSURA: X



Teija Onda 50 6mm 4,60x0,60m - 234084605 - Brasilit

Opções de compra

Score e resultados

R\$ 348,40

3 x R\$ 116,14 - sem juros
A data e o custo de entrega são mostrados na finalização de compra

A esser o site

R\$ 459,80

4 x R\$ 114,97 - sem juros
A data e o custo de entrega são mostrados na finalização de compra

A esser o site

R\$ 308,88

6 x R\$ 51,48 - sem juros
A data e o custo de entrega são mostrados na finalização de compra

A esser o site

Comparar preços de 10 ou mais lojas



https://www.google.com/shopping/product/157234351022841970?hl=pt-BR&as=TEIJA+ONDAS+60x460+50+6MM+BRASILIT+234084605+TELHA+FIBROCEM+50x60+4.60x0.60

10/25/2023 17:42

TEMPORIZADOR DIGITAL 110/220V - Mega Grow Cultivo Indoor



https://www.mercado-livre.com.br/produto/temporizador-digital-110-220v-mega-grow-cultivo-indoor/

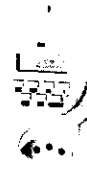

TEMPORIZADOR DIGITAL 110/220V

Quantidade

R\$ 108,00

3 x R\$ 36,00 à vista com desconto ou 12x de R\$ 10,21 com juros e taxa fixada de pagamento

Calcular frete

00000.000

DESCRIÇÃO GERAL

TEMPORIZADORES - MANDLEY

MODELO	VOLTAGEM	CORRENTE	CARGA MAX.RESISTIVA	CARGA MAX.INDUTIVA	INTER.MIN.COMUTAÇÃO
MP - FIBR DIGITAL	110-220V	10A(R)-2A(I)	127-1270W / 220V-2200W	127V-254W / 220V-440W	1 SEGUNDO
MP - FIBR ANALOGICO	110-220V	10A(R)-2A(I)	127-1270W / 220V-2200W	127V-254W / 220V-440W	15 MINUTOS

FICHA TÉCNICA

Quantidade	2165
Nome	Temporizadores

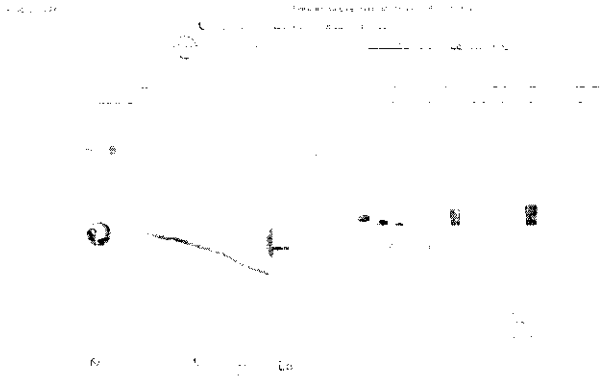

Tesoura de poda, aço inox 18,5 cm - Kala - Natal Home Center



R\$36,90

Preço unit. com impostos e frete

Conteúdo: 1 unidade

Quantidade

Preço unit. com impostos e frete

Preço unit. com impostos e frete

Preço unit. com impostos e frete

Preço unit. com impostos e frete

Preço unit. com impostos e frete

Preço unit. com impostos e frete

Preço unit. com impostos e frete

https://www.natalhomecenter.com.br/tesoura-de-poda-aço-inox-18-5cm-kala

13



LOJA FÍSICA MATERIAL DE PUNTIÇÃO MATERIAL ELÉTRICO MATERIAL PLUMARIA CO. VERBADEM FERRARIA

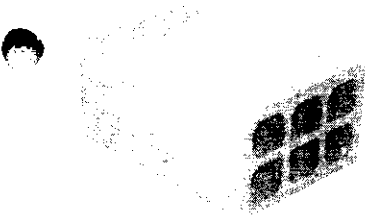

Tijolo Maciço 5 cm x 9 cm x 24 cm

Preço unit. com impostos e frete

Preço unit. com impostos e frete

Preço unit. com impostos e frete



Tijolo Maciço 5 cm x 9 cm x 24 cm



Tijolo Maciço 5 cm x 9 cm x 24 cm

R\$0,95

CALCULAR

GFM

Preço unit. com impostos e frete

https://www.natalhomecenter.com.br/tijolo-macico-5cm-x-9cm-x-24cm

13

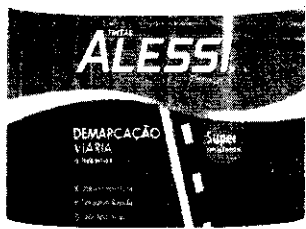

18L

Tinta Demarcação Viária Premium Branco 18L - Alessi

Cod.: REF: 04971
Passo 1 Escolha a quantidade
Passo 2 Escolha o tamanho
18L

Entrega para o CEP:

Calcular
Por apenas:
R\$ 506,92
Ou 10x de **R\$ 50,69**

Comprar

Descrição

A Alessi Demarcação Viária Premium Branco 18L é uma tinta de alta durabilidade e resistente. Formulada com Resina Acrílica que lhe confere secagem rápida, boa aderência e excelente resistência ao arto. Far oferece uma grande cobertura e rendimento. Atende a Norma NBR 12935

Indicação:
Interior e Exterior

https://www.100lata.com.br/produto/tinta-demarcacao-viaria-premium-branco-18l-alessi/

Busque tintas, acessórios

Tintas Imobiliárias Tintas para Superfície Tintas para Pisos Tintas para Paredes
Acrílico Premium Fosco - Coral 18L



Tinta Pinta Piso Cinza Médio - Coral 18L

Referência: 1511

R\$ 322,93

ou de R\$ 322,93 sem juros.

Cor: Cinza Médio

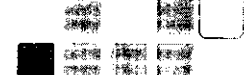

Tamanho

18 litros

Acabamento

Fosco

Mais condições de pagamento

Form input field for payment conditions

Saci
Ola! Em que posso ajudar?

Veja as ofertas de Dia das Mães

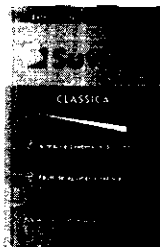

Tinta Suvinil para parede latex PVA classica 18L - Branco neve - 53362346

Marca: Suvinil Tintas

7 avaliações de clientes de Amazon para "Tinta Suvinil"

Menor preço dos últimos 30 dias

-9% **R\$389,99**

De **R\$424,99** (1)

Em até 7x de R\$ 55,73 sem juros. Ver parcelas disponíveis

Pagamentos e Seguro Envio pela Amazon Política de devolução

Promoção de mixagem Consulte os termos. 1 promoção disponível

Marca: Suvinil Tintas

Cor: Branco neve

Contagem de unidades: 18000 mililitro

Tipo de pintura: Acrílica

Usos específicos do produto: Interior/Exterior

Sobre este item

- 18 Lit. Fosco esvaziado - Base Água. Para exterior e interior.
- Cor: Branco neve
- Marca do produto: Suvinil Tintas
- País de origem do produto: BR

R\$ 389,99

Entrega GRÁTIS: 18 - 19 de Maio

ou entrega mais rápida: Quarta-feira, 17 de Maio

Selecione o endereço

Em estoque

Quantidade: 1

Adicionar ao carrinho

Comprar agora

Pagamento: Transação segura

Envio por: Amazon.com.br

Vendido por: Amazon.com.br

Sim, eu quero frete GRÁTIS para este pedido com o Amazon Prime

Compre este item como presente

Adicionar à Lista

Comparar outras 4 ofertas a partir de R\$389,99 & Frete GRÁTIS

Ofertas de vendedores na Amazon

R\$ 389,99 Adicione ao carrinho

+R\$ 42,15 de envio

Vendido por: C&C Casa e Construção

R\$ 590,00 Adicione ao carrinho

Vendido por: Hartz tintas

R\$ 499,00 Adicione ao carrinho

+R\$ 200,05 de envio

Vendido por: Multibricks

Tem para vender? Vende na Amazon

Freqüentemente comprados juntos



Este item: Tinta Suvinil para parede latex PVA classica 18L - Branco neve - 53362346 - R\$389,99



Complemento Suvinil Massa Corrida Branca 3,6L - R\$294

Preço total: R\$ 419,65

Adicionar ambos ao carrinho



https://www.amazon.com.br/Produto/Item/tubo-concreto-20-cm/22248



tubo-concreto-20-cm/22248

TUBO CONCRETO 20 CM (1000 - 22248)

R\$ 36,90 UN

Rio Grande de São Paulo em 05/11/2022 às 15:41:13. Rio Grande de São Paulo em 05/11/2022 às 15:41:13.

Para ver mais detalhes de cada produto

Etiquetas: Frete grátis, Garantia 30 dias

Comprar

Favoritar

Ficou com dúvida? Entre em contato conosco pelo WhatsApp (47) 3304-1500. WhatsApp: whatsapp.com/send?phone=5473368802

Tabela de informações

NCM: 86109900

Avaliações

0.0

Avaliar (tubo-concreto-20-cm/22248)

Seu avaliações até o momento!

Veja também

https://www.whatsapp.com/send?phone=5473368802

https://www.amazon.com.br/Produto/Item/tubo-concreto-20-cm/22248



Ferramentas e Materiais de Construção - Pesquisa Amazon.com.br

Clientes que visualizaram este item também visualizaram

Product recommendations for 'Torneira 1158 para Pia Bica Longa 180 Parede Docol Cromado'.

Main product listing for 'Torneira 1158 para Pia Bica Longa 180 Parede Docol Cromado' with price R\$129,90 and customer reviews.

https://www.amazon.com.br/Torneira-Docol-1158-para-Pia-Bica-Longa-180-Parede-Docol-Cromado/dp/B0773X4887?pf_rd_p=8068b3d9-79803642c34a-4b0a-b1e0-1170

Ferramentas e Materiais de Construção - Pesquisa Ar

Aprenda mais sobre Dia das Mães

Ferramentas e Construção Mais Vendidos Ofertas Ferramentas Elétricas Ferramentas Manuais Ferragens Proteção e Segurança Elétrica Iluminação

Veja as ofertas de Dia das Mães

Instalações de Cozinha e Banheiro Acessórios de Cozinha Torneiras para Cozinha Torneiras de Pia de Cozinha

Main product listing for 'Torneira Gourmet Cozinha Inox Giratória Parede Longa NOX05 Doan' with price R\$78,00 and detailed specifications.



Pingou Casa, Torneira para Cozinha de Parede, Gourmet, 1 peça, Metal, P R\$588,99 prime

Frequentemente comprados juntos

Bundle offer including 'Torneira Gourmet Cozinha Inox Giratória Parede Longa NOX05 Doan', 'Torneira Banheiro/Lavabo Inox Giratória Metal', and 'Ducha Higiénica Lixo Alvo Cromada Acionamento 1/4"'. Total price R\$192,30.



ACQUAFORT



Não que nos demos the ajuda: hoje?

Torneira Jardim Plástica 3/4 Preto Amarelo

Plástico injetado, construção com brinquedo de 164,47x110x110 mm. Cód. de Barras: 5417822374403.



Descrição

Torneira Jardim Plástica 3/4 Preto Amarelo

A Amarelo leva a inovação para o mercado de jardinagem, e lança a linha para irrigação doméstica Amarelo Jardim. São produtos utilizados no cuidado e manutenção de áreas verdes, jardins, jardins de condomínios, clubes, pinas, etc. Tudo com a qualidade já reconhecida Amarelo.

- Características:
- Tela 1 2" e 3/4"
- Pressão: 0,5 bar até 3,0 bar
- Resistente a corrosão
- Resistente aos raios UV
- Equipado por Engate Rápido (ER)
- Praticidade para rega programada, promovendo economia de água
- Versátil: possui produtos para as necessidades de irrigação doméstica
- Fácil de montar
- Desempenhamento que evita danos ao jardim

At: 6X Sem Juros

R\$ 5,15

R\$ 6,15

sku=4774&qty=1&sch=1&red=0&tr=0&src=1

10/05/2023

https://www.zanussi.com.br/136209?sku=4774&qty=1&sch=1&red=0&tr=0&src=1

Torneira Lavatório De Mesa Metal Bica Móvel C50 Cr

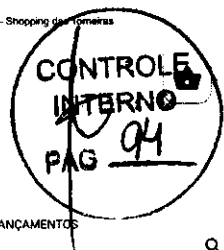

INICIO PRODUTOS Em destaque PROMOÇÕES LANÇAMENTOS

GARANTIA E CERTIFICAÇÕES Lista de Desejos

Produtos > Torneira Lavatório De Mesa Metal Bica Móvel C50 Cr

Produtos > BANHEIRO / Torneiras para Banheiro / Torneira Lavatório De Mesa Metal Bica Móvel C50 Cr

Torneira Lavatório De Mesa Metal Bica Móvel C50 Cr

R\$100,00

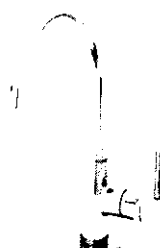

ESTE PRODUTO PODE SER PERSONALIZADO

SELECIONE ABAIXO:

- TIPO DE ACABAMENTO
- TIPO DO MECANISMO DE ABERTURA (1/4 DE VORZA DA MESA)
- TAMANHO DO DIÂMETRO DA ROSCA

APÓS PERSONALIZAR SEU PRODUTO:

- DIKITE O CEP PARA ENTREGA E CALCULE O FRETE
- ESCOLHA A QUANTIDADE QUE DESEJA DESTA PRODUTO
- E CLIQUE EM COMPRAR

ACABAMENTO / Escolha uma opção

MECANISMO /

DIÂMETRO

https://www.shoppingzanussi.com.br/produto/torneira-para-lavatorio-mesa-1196-c90/

1/3

Comprar Identificar Meu Perfil Contato

Crie e logue com a sua conta

Ver também pode gostar: Caixa de descarga alta - reparo canal ecológico - reparo caixa ecológica universal

Comprar > Mictório para Banheiros > Acessórios para Banheiros > Caixa de Descarga

Comparar

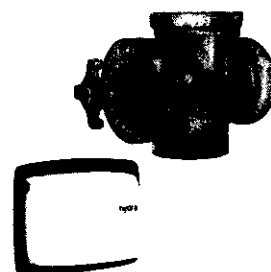
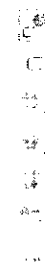

Novo +500 vendidos

Valvula Descarga Decca Hydra 1 1/2 Completa Original Branco

★★★★★ (29)

R\$ 252⁴⁴

em 12x R\$ 24⁴⁴

Ver os meios de pagamento

Frete grátis **FREE**

Sabe os prazos de entrega e as formas de envio

Calcular o prazo de entrega

Estoque disponível

Quantidade: 1 unidade em 3 opções

Frete grátis

Adicionar ao carrinho

Anúncios do vendedor

R\$ 124

12x R\$ 12,00

Frete grátis

Frete grátis

Frete grátis

Frete grátis

R\$ 113

12x R\$ 10,98

Frete grátis

Frete grátis

Frete grátis

Frete grátis

Frete grátis

R\$ 69

12x R\$ 6,71

Frete grátis

Frete grátis

Frete grátis

Frete grátis

Frete grátis

Informações sobre o vendedor

Marketplace - Retirado

Com 100% de segurança

+1000

Vendas nos últimos 30 dias

Ver mais dados deste vendedor

Características principais

Marca DECCA HYDRA

Função DESCARGA

Devolução grátis

Você tem 30 dias a partir do recebimento

produto para devolvê-lo, não importa o

motivo. Ver mais sobre devolução

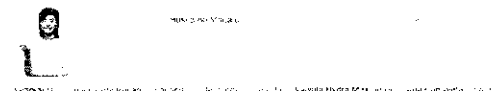

Valvula Hydra Max De Descarga Completa - Hidra

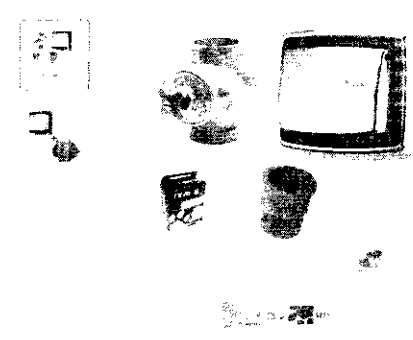

Modelo: H-28 Espalho
 Entrega: com instalação
 7. Miligramas de cobre e 2,38 milímetros de espessura média
 R\$ 378,25
 100% Taxa
 Suporte Técnico disponível de 9h às 17h, de segunda a sexta-feira

[Verificar preço e prazo](#)

Informações do Produto

Valvula Hydra Max De Descarga Completa

Valvula Hydra Max De Descarga Completa - Hidra - Magazine Luiza

[Verificar preço e prazo](#) [Descrição completa](#) [Verificar disponibilidade](#) [Fazer um orçamento](#) [Reservar](#)

<https://www.magazineluiza.com.br/valvula-hydra-max-de-descarga-completa-hidra?aqc=k86628qjv&v=2&seller=luizamarato> 1/4

VARETA DE SOLDA OXIACETILÊNICA DE METAL 3,18mm

Vareta De Solda Oxiacetilênica Cobreada 2,38mm 1kg Deriver

Deriver
 Deriver é a primeira vareta de solda para oxiacetileno desenvolvida para o mercado brasileiro. Possui uma composição química especial que proporciona uma excelente resistência mecânica e térmica, além de uma excelente resistência à oxidação e ao ataque químico. É indicada para a soldagem de metais ferrosos e não ferrosos, especialmente alumínio e cobre.

Características:
 - Diâmetro: 2,38mm
 - Comprimento: 1000mm
 - Material: Metal
 - Marca: Deriver

Preço unitário: R\$ 378,25

Preço total: R\$ 378,25

Comparar opções de compra

Opção de compra	Detalhes e ofertas especiais	Preço unitário	Preço total
Comprar em lote	Até 10 unidades com desconto de 5%	R\$ 378,25	R\$ 3.782,50
Comprar com frete grátis	Frete grátis para compras acima de R\$ 500,00	R\$ 378,25	R\$ 378,25
Comprar com parcelamento	Parcelamento em até 12x sem juros	R\$ 378,25	R\$ 378,25
Comprar com garantia	Garantia de 1 ano	R\$ 378,25	R\$ 378,25

Características:
 - Comprimento: 1000mm

Valvula Lavadouro S/Ladrao Metal - Mar Vermel | Amazon.com.br

Ferramentas e Materiais de Construção - Pesquisa Amazon

Fácil, Rápido, Seguro. Baixe o app da Amazon.

Clientes que visualizaram este item também visualizaram

- Pingou Casa, Válvula de Escoamento para Cuba de Banheiro, Click, Cromado, Jopurá, Prata - R\$ 489,99
- Válvulas Click Up Luxo Inteligente Inox Para Cuba 7/8 - R\$ 390,00
- Válvula Click De Inox 1/4 P/Cuba Vitrô E Louça Banheiro - R\$ 390,00

Valvula Lavadouro S/Ladrao Metal - Mar Vermel
 Marca: MAR VERMELHO
 16 avaliações de clientes

Menor preço dos últimos 30 dias
 -11% **R\$ 180,00**
 De R\$ 200,00

Entrega grátis em 2-3 dias úteis
 Em estoque
 Quantidade: 1

[Adicionar ao carrinho](#)
[Comprar agora](#)

Pagamento: Transação segura

VARETA DE SOLDA OXIACETILÊNICA DE FERRO ESPESURA MÉDIA

Vareta Solda Cobreada 3,18mm - 1/8" Oxi-acetileno

Opções de compra

R\$ 58,04
 3 x R\$ 18,35 - sem juros
 A taxa e o custo de entrega são mostrados na finalização da compra
[Detalhes em até 7 dias](#)
 Frete Parcelado

Características:
 - Diâmetro da vareta para solda oxiacetilênica: 3,18 mm | Material da vareta para solda oxiacetilênica: Ferro | Comprimento da vareta para solda oxiacetilênica: 1,0 m | Acabamento da vareta para solda oxiacetilênica: Cobreado | Quantidade aproximada de peças por kg da vareta para...

Comparar opções de compra

Opção de compra	Detalhes e ofertas especiais	Preço unitário	Preço total
Comprar em lote	Até 10 unidades com desconto de 5%	R\$ 58,04	R\$ 580,40
Comprar com frete grátis	Frete grátis para compras acima de R\$ 500,00	R\$ 58,04	R\$ 580,40
Comprar com parcelamento	Parcelamento em até 12x sem juros	R\$ 58,04	R\$ 580,40
Comprar com garantia	Garantia de 1 ano	R\$ 58,04	R\$ 580,40

Itens relacionados

- Vareta Solda Oxi Acetil - R\$ 42,40
- Vareta de Solda Fosco - R\$ 4,78
- Do 2 0mm X 1 Metro... - R\$ 4,86
- Kil 30 Varetas Solda P... - R\$ 44,40
- 2 Solda Fria Hvc Sup... - R\$ 209,40
- Raf - R\$ 8

vassoura Tipo Gari Cepa Plástica Vd 600 Vonder



Opções de compra

RS 68,99

A data e o custo de entrega são mostrados na finalização da compra. Devolução gratuita em até 7 dias. Cepa de Nylon 6. 4,85 (122 avaliações de clientes)

RS 64,73

A data e o custo de entrega são mostrados na finalização da compra. Mercado Livre

RS 74,25

A data e o custo de entrega são mostrados na finalização da compra. Domini MetalCenter

Preços comuns na Web

RS 68,99 x Caixa de Sólidador

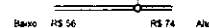

Baixo RS 56

RS 74

Alto

- Possui largura maior, proporcionando maior rendimento
- Cabeça feita com cerdas lisas, ásperas, irregulares, molhados e secos
- Vassoura Vonder Tipo Gari Cepa Plástica VD 600

Detalhes do produto

Características A vassoura para garçom com cabo piaçava 60cm VONDER foi desenvolvida pensando em um maior rendimento do trabalho a ser realizado. Com uma largura maior é indicada para varrer pisos lisos, ásperos, irregulares, molhados e secos. Especificações Técnicas Material de ... Mais

Comparar opções de compra

Ativador	Detalhes e ofertas especiais	Preço de sem	Preço total	
Caixa de Sólidador (127 unidades em caixa)	A data e o custo de entrega são mostrados na finalização da compra. Devolução gratuita em até 7 dias	RS 68,99	RS 68,99	Acessar o site
Mercado Livre	A data e o custo de entrega são mostrados na finalização da compra	RS 64,73	RS 64,73	Acessar o site
Domini MetalCenter	A data e o custo de entrega são mostrados na finalização da compra	RS 74,25	RS 74,25	Acessar o site

Especificações



Lojas e Catálogos

Sertãozinho Construtor, Sertãozinho / Estado: Mato Grosso do Sul / Vedante Para Torneira PVC (3 Unidades)

Vedante Para Torneira De Borracha 3/4" Com 3 Peças Ved. 1

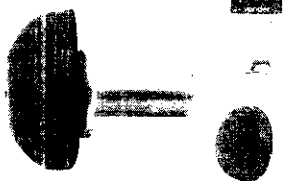

Torneira 3/4" - 1

- Produto de SERTÃOZINHO, fabricante em Sertãozinho, MS
- Produto fabricado em PVC rígido, com acabamento em pintura epóxi
- Disponível em 3 cores diferentes: preto, branco e cinza

Descrição do produto

Este vedante é utilizado para vedar torneiras de PVC, sendo composto por 3 peças: 2 peças de vedação e 1 peça de acabamento. O produto é fabricado em PVC rígido, com acabamento em pintura epóxi.

Características

• Produto de SERTÃOZINHO, fabricante em Sertãozinho, MS

• Produto fabricado em PVC rígido, com acabamento em pintura epóxi

• Disponível em 3 cores diferentes: preto, branco e cinza

• Produto de fácil instalação

• Produto de fácil manutenção

• Produto de fácil limpeza

Opções de compra

Quantidade: 1

Preço unitário: R\$ 1,85

Preço total: R\$ 1,85

Vedante Para Torneira Unidades)

Disponibilidade: Pronto Entrega

5 estrelas Avaliar este produto

Indicado para torneiras em geral, desde que as medidas do produto. Ele se encaixa em torneiras com juntas de uso geral

Elaborado em PVC

12"

RS 1,85

Seu preço é de R\$ 0,82 sem juros ou R\$ 0,82 com juros

Quantidade: 1

Calcular Frete e Preços

Disponível em 3 cores diferentes

Calcular Frete e Preços

Disponível em 3 cores diferentes

Calcular Frete e Preços

Disponível em 3 cores diferentes

Calcular Frete e Preços

DETALHES DO PRODUTO

O vedante possui a função e fechar as frestas responsáveis por um possível vazamento em torneiras de diversos modelos.

Indicado para torneiras em geral, desde que seja compatível com as medidas do produto. Ele se encaixa em torneiras compactas de uso geral.

RELACIONADOS



Dia das Mães, ainda dá tempo!

Ferramentas e Construção Mais Vendidos Ofertas Ferramentas Elétricas Ferramentas Manuais Ferramentas de Corte Ferramentas de Medição Ferramentas de Pintura Ferramentas de Trabalho Ferramentas de Trabalho

Ferramentas e Construção Ferramentas Elétricas Ferramentas Manuais Ferramentas de Corte Ferramentas de Medição Ferramentas de Pintura Ferramentas de Trabalho Ferramentas de Trabalho

Vonder Serrote De Poda Curvo 12'

Vonder

Marca Vonder

13 avaliações 34 pedidos

R\$367,44



Paga menos e recebe mais. Entrega rápida e segura. Entrega rápida e segura.

1 produto disponível

1 produto disponível

1 produto disponível

1 produto disponível

1 produto disponível

1 produto disponível

1 produto disponível

1 produto disponível

1 produto disponível

1 produto disponível

1 produto disponível

1 produto disponível

1 produto disponível

1 produto disponível

1 produto disponível

1 produto disponível

1 produto disponível

1 produto disponível

1 produto disponível

1 produto disponível

1 produto disponível

1 produto disponível

1 produto disponível

1 produto disponível

1 produto disponível

1 produto disponível

1 produto disponível

1 produto disponível

1 produto disponível

1 produto disponível

1 produto disponível

1 produto disponível

1 produto disponível

1 produto disponível

1 produto disponível

1 produto disponível

1 produto disponível

1 produto disponível

1 produto disponível

1 produto disponível

1 produto disponível

1 produto disponível

1 produto disponível

1 produto disponível

1 produto disponível

1 produto disponível

1 produto disponível

1 produto disponível

1 produto disponível

1 produto disponível

1 produto disponível

1 produto disponível

1 produto disponível

1 produto disponível

1 produto disponível

1 produto disponível

1 produto disponível

1 produto disponível

1 produto disponível

1 produto disponível

1 produto disponível

1 produto disponível

1 produto disponível

1 produto disponível

1 produto disponível

1 produto disponível

1 produto disponível

1 produto disponível

1 produto disponível

1 produto disponível

1 produto disponível

1 produto disponível

1 produto disponível

1 produto disponível

1 produto disponível

1 produto disponível

1 produto disponível

1 produto disponível

1 produto disponível

1 produto disponível

1 produto disponível

1 produto disponível

1 produto disponível

1 produto disponível

1 produto disponível

1 produto disponível

1 produto disponível

1 produto disponível

1 produto disponível

1 produto disponível

1 produto disponível

1 produto disponível

1 produto disponível

1 produto disponível

1 produto disponível

1 produto disponível

1 produto disponível

1 produto disponível

1 produto disponível

1 produto disponível

1 produto disponível

1 produto disponível

1 produto disponível

1 produto disponível

1 produto disponível

1 produto disponível

1 produto disponível

1 produto disponível

1 produto disponível

1 produto disponível

1 produto disponível

1 produto disponível

1 produto disponível

A ÚNICA REDE DE LOJAS QUE GARANTE SEU PRODUTO DE QUALIDADE E A ENTREGA ATRÁZ!

QUERO QUERO

CHAMA NO WHATS

CARTÃO QUERO QUERO

SIMULE SEU AMPLANTE

FOLHETO DIGITAL

FALE COMIGO

MEUS PEDIDOS

QUERO QUERO

CONSTRUÇÃO

FERRAMENTAS

ELETROMECÂNICOS

CELULARES

DECORAÇÃO

ORGANIZAÇÃO

LOJAS

LOJAS

CONTROLE

TINTAS E ACESSÓRIOS

SELADORES E FUNDOS



Referência: 51391

ZARCÃO UNIVERSAL SUVINIL 53445768 3,6L

0,00 por avaliação

Vendido e entregue por: Quero Quero

R\$ 159,99 à vista

Em até 32x R\$ 10,12 Cartão Quero-Quero

Min. prazo de entrega

Compartilhar

Produto vendido pela loja 10/05/2023 na cidade este com o código em compras realizadas pelo site. Para compras em nossas lojas, verifique a disponibilidade de estoque. Imagens meramente ilustrativas.

Informe seu CEP para consultar o frete e prazo de entrega para sua região.

Não sei meu CEP

CALCULAR O FRETE

VIA: FATORIA DE COÓRDE

ADQUIRIU E COLABOROU BEM!

https://www.queroquero.com.br/zarcão-universal-suvinil-53445768-3-6l-p/161818?utm_source=Performance&utm_campaign=PLIConstr... 1/4

Interiores

Lista de Favoritos Entrar

Janelas de Alumínio

Interno

Interno

Compare pelo Telefone

Vendido exclusivamente no site

Compare preços de 25 ou mais lojas

Preços comuns na Web

Beleza

Em até 32x R\$ 10,12 Cartão Quero-Quero

Min. prazo de entrega

Informe seu CEP para consultar o frete e prazo de entrega para sua região.

Não sei meu CEP

CALCULAR O FRETE

Janela De Alumínio 04 Folhas Com Grade Branca - 1,00x1,20m

R\$ 451,10/cada

Em até 32x R\$ 10,12 Cartão Quero-Quero

Min. prazo de entrega

Informe seu CEP para consultar o frete e prazo de entrega para sua região.

Não sei meu CEP

CALCULAR O FRETE

JOELHO ESGOTO 100MM

Joelho 45° Esgoto 100 Mm Tigre

Opções de compra

Sobre estes resultados

R\$ 7,19

A data e o custo de entrega são mostrados na finalização de compra. Disponível em até 30 dias.

Leroy Merlin

R\$ 6,60

A data e o custo de entrega são mostrados na finalização de compra. Casco Cantarim

R\$ 16,86

A data e o custo de entrega são mostrados na finalização de compra. Copel

Compare preços de 25 ou mais lojas

Preços comuns na Web

R\$ 7,19 x Leroy Merlin

Beleza

Em até 32x R\$ 10,12 Cartão Quero-Quero

Min. prazo de entrega

Informe seu CEP para consultar o frete e prazo de entrega para sua região.

Não sei meu CEP

CALCULAR O FRETE



CONTROLE INTERNO PAG 100

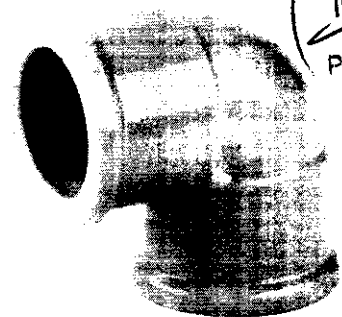

Joelho Cotovelo PVC Soldável de 32mm x 90°

(Analisar apenas)

12495

Na compra desse produto você recebe 3 Milímetros Pontos

Quantidade

1

R\$ 3,80

R\$ 3,42 à vista com desconto Pix - Vindi ou 1x de R\$ 3,69 (com desconto) Sem juros MasterCard - Vindi

Max. 10 parcelas

COMPRAR SEGURA

Descrição Geral

Joelho Cotovelo PVC Soldável de 32mm x 90°

MAIS INFORMAÇÕES

Especialmente criada para projetos com instalações permanentes e embudadas, a Linha Soldável é perfeita para conduzir água fria, em obras residenciais, industriais ou comerciais. Para mais informações ou fazer algum comentário à Linha Soldável também é muito interessante entrar em contato conosco.

https://www.hidraux.com.br/joelho-cotovelo-pvc-soldavel-de-32mm-x-90

Joelho PVC Latao 25 X 1/2

Joelho 90º Soldável Bucha Latao Lr 25 Mm X 1/2"

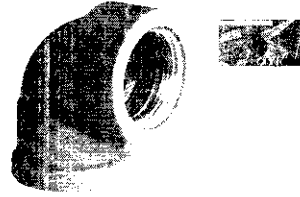

- Fácil e Confortável Instalação
- Não é necessário Respingador, devido à sua qualidade superior
- Joelho 90º Soldável Bucha De Latao Lr 25 Mm X 1/2"

Opções de compra

R\$ 3,79
R\$ 3,42 à vista com desconto Pix - Vindi ou 1x de R\$ 3,69 (com desconto) Sem juros MasterCard - Vindi

R\$ 3,80
R\$ 3,42 à vista com desconto Pix - Vindi ou 1x de R\$ 3,69 (com desconto) Sem juros MasterCard - Vindi

R\$ 3,80
R\$ 3,42 à vista com desconto Pix - Vindi ou 1x de R\$ 3,69 (com desconto) Sem juros MasterCard - Vindi

Max. 10 parcelas

Detalhes do produto

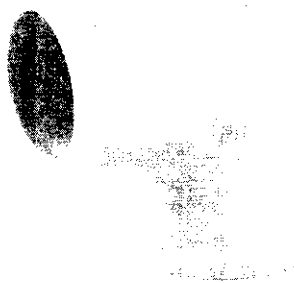

Joelho Cotovelo PVC Soldável de 50mm x 90°

(Analisar apenas)

12495

Na compra desse produto você recebe 3 Milímetros Pontos

Quantidade

1

R\$ 6,95

R\$ 6,26 à vista com desconto Pix - Vindi ou 1x de R\$ 6,53 (com desconto) Sem juros MasterCard - Vindi

Max. 10 parcelas

COMPRAR SEGURA

Descrição Geral

Joelho Cotovelo PVC Soldável de 50mm x 90°

MAIS INFORMAÇÕES

Especialmente criada para projetos com instalações permanentes e embudadas, a Linha Soldável é perfeita para conduzir água fria, em obras residenciais, industriais ou comerciais. Para mais informações ou fazer algum comentário à Linha Soldável também é muito interessante entrar em contato conosco.

https://www.hidraux.com.br/joelho-cotovelo-pvc-soldavel-de-50mm-x-90

JOELHO MISTO 25X1/2(AC)

TOPFUSIONAZUL

JM25120A



Imagem meramente ilustrativa

R\$ 11,26

Frete grátis para todo o Brasil com impostos. Devolução grátis em até 7 dias

Para mais informações clique aqui para [Preço de Entrega](#)

1

Informação do fabricante

Controlado por TOPFUSION

Controlado por MP Automação

Compartilhar > Comentários > Recomendar

Referência do fabricante:

MP-JM25120A

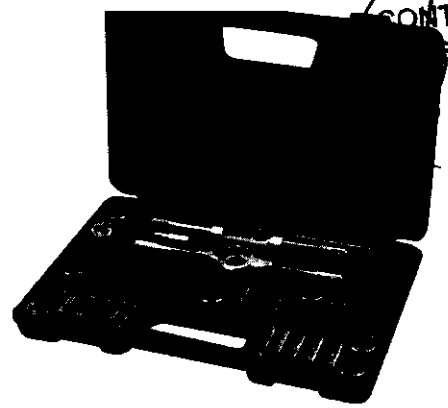

Verificar preço

Jogo de Machos e Cascoetes com 40 Peças - Forjados

R\$ 259,00

com 10% de desconto

R\$ 233,10

com frete grátis

R\$ 233,10

com 10% de desconto

R\$ 209,79

com frete grátis

R\$ 209,79

com 10% de desconto

R\$ 188,81

com frete grátis

R\$ 188,81

com 10% de desconto

R\$ 170,93

com frete grátis

R\$ 170,93

com 10% de desconto

R\$ 153,84

com frete grátis

R\$ 153,84

com 10% de desconto

R\$ 138,46

com frete grátis

R\$ 138,46

com 10% de desconto

R\$ 124,61

com frete grátis

R\$ 124,61

com 10% de desconto

R\$ 112,15

com frete grátis

R\$ 112,15

com 10% de desconto

R\$ 100,94

com frete grátis

R\$ 100,94

com 10% de desconto

R\$ 90,85

com frete grátis

R\$ 90,85

com 10% de desconto

R\$ 81,76

com frete grátis

R\$ 81,76

com 10% de desconto

R\$ 73,59

com frete grátis

R\$ 73,59

com 10% de desconto

R\$ 66,43

Verificar preço

Jogo de Machos e Cascoetes com 41 Peças - NOVE 54-53904000

Vendedor responsável: Loja de Máquinas

R\$ 269,90

com 10% de desconto

R\$ 242,91

com frete grátis

R\$ 242,91

com 10% de desconto

R\$ 218,62

com frete grátis

R\$ 218,62

com 10% de desconto

R\$ 196,76

com frete grátis

R\$ 196,76

com 10% de desconto

R\$ 177,08

com frete grátis

R\$ 177,08

com 10% de desconto

R\$ 159,37

com frete grátis

R\$ 159,37

com 10% de desconto

R\$ 143,43

com frete grátis

R\$ 143,43

com 10% de desconto

R\$ 128,89

com frete grátis

R\$ 128,89

com 10% de desconto

R\$ 115,60

com frete grátis

R\$ 115,60

com 10% de desconto

R\$ 103,44

com frete grátis

R\$ 103,44

com 10% de desconto

R\$ 92,29

com frete grátis

R\$ 92,29

com 10% de desconto

R\$ 82,26

com frete grátis

R\$ 82,26

com 10% de desconto

R\$ 73,43

com frete grátis

R\$ 73,43

com 10% de desconto

R\$ 65,69

com frete grátis

R\$ 65,69

com 10% de desconto

R\$ 58,92

com frete grátis

R\$ 58,92

com 10% de desconto

R\$ 53,03

com frete grátis

R\$ 53,03

com 10% de desconto

R\$ 47,93

com frete grátis

R\$ 47,93

com 10% de desconto

R\$ 43,54

com frete grátis

R\$ 43,54

com 10% de desconto

R\$ 39,79

Consultar preço e custo do frete

Frete grátis

Frete grátis

Frete grátis

Frete grátis

Frete grátis

Frete grátis

Frete grátis

Frete grátis

Frete grátis

Frete grátis

Frete grátis

Frete grátis

Frete grátis

Frete grátis

Frete grátis

Frete grátis

Frete grátis

Frete grátis

Frete grátis

Frete grátis

Frete grátis

Frete grátis

Frete grátis

Frete grátis

Frete grátis

Frete grátis

Frete grátis

Frete grátis

Frete grátis

Frete grátis

Frete grátis

Frete grátis

Frete grátis

Frete grátis

Frete grátis

Frete grátis

Frete grátis

Frete grátis

Frete grátis

Frete grátis

Frete grátis

Frete grátis

Frete grátis

Frete grátis

Frete grátis

Frete grátis

Frete grátis

Frete grátis

Frete grátis

Frete grátis

Frete grátis

Frete grátis

Frete grátis

Frete grátis

Frete grátis

Frete grátis

Frete grátis

Frete grátis

Frete grátis

Frete grátis

Frete grátis

Frete grátis

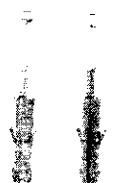

R\$ 34

com 10% de desconto

R\$ 30,60

com frete grátis

R\$ 30,60

com 10% de desconto

R\$ 27,54

com frete grátis

R\$ 27,54

com 10% de desconto

R\$ 24,79

com frete grátis

R\$ 24,79

com 10% de desconto

R\$ 22,31

com frete grátis

R\$ 22,31

com 10% de desconto

R\$ 20,08

com frete grátis

R\$ 20,08

Outros produtos semelhantes



Verificar preço

Verificar preço

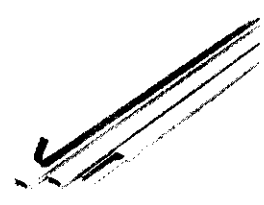

Kit 10 Canote De 2 Metros Pvc Branco C/ Fita Dupla Face Hl

R\$ 104,90

com 10% de desconto

R\$ 94,41

com frete grátis

R\$ 94,41

com 10% de desconto

R\$ 84,97

com frete grátis

R\$ 84,97

com 10% de desconto

R\$ 76,47

com frete grátis

R\$ 76,47

com 10% de desconto

R\$ 69,02

com frete grátis

R\$ 69,02

Anúncios do vendedor



Anúncios do vendedor

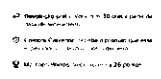



17/05/2023 15:36

Kit Fácil Salva Registro 9 em 1 - Blukit

R\$150,00

Em estoque

Quantidade: 1

Adicionar ao carrinho

Comprar agora

Compre com

17/05/2023 15:37

Kit Instalação Mangueira 1,50m Bico X Bico Gás Encanado

R\$68,00

Em estoque

Quantidade: 1

Adicionar ao carrinho

Comprar agora

Facil, Rápido, Seguro. Baixe o app da Amazon.

17/05/2023 16:08

Kit Porta De Correr Roldana Aparente Trilho Inox Polido 2 M

R\$439,63/cada

Compre pelo Telefone

WhatsApp

Telefone

Calcular frete

https://www.leroymerlin.com.br/kit-porta-de-correr-roladana-aparente-trilho-inox-polido-2m-1351131/

17/05/2023 16:17

Kit Reparo Completo Para Válvula De Descarga Docol Original - Fazell

R\$169,80

Compre pelo Telefone

WhatsApp

Telefone

Calcular frete

https://www.leroymerlin.com.br/kit-reparo-completo-para-valvula-de-descarga-docol-original-fazell-1351131/

Compre fácil pelo telefone: (21) 3081-2499 ou (21) 99171-3960

MASSA ACRÍLICA KOLIMAR BARRICA 20KG

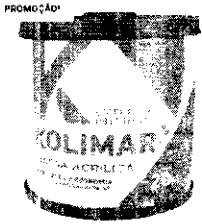

Início / Complementos para pintura / Massa Acrilica Kolimar Barrica 20Kg

R\$115,90

Para corrigir imperfeições de paredes e nivelar superfícies a serem pintadas em interiores e exteriores. Tem boa aplicabilidade, bom nivelamento e excelente repasse.

Rendimento = Até 22m² por demão

Tempo de secagem: Ao Toque: 2h / Final: 12h

Diluição: Pronto para uso.

Quantidade: 1

REF: 5313621-1-1 Categoria: Complementos para pintura Tags: KOLIMAR, Massa Acrilica

DESCRIÇÃO

Preparação da superfície:

As superfícies a serem emassadas deverão estar livres de poeira, óleos, graxas e outras impurezas. Se o substrato apresentar mofo, o mesmo deverá ser removido através de jateamento de uma solução de água e água sanitária em partes iguais. Em caso de umidade, a mesma deverá ser eliminada com tratamento de impermeabilização.

https://www.quebraslinhas.com.br/produto/massa-acrilica-kolimar-massa-20kg/

Digite aqui o que você procura

Página inicial Peças e acessórios Fitas e lâminas

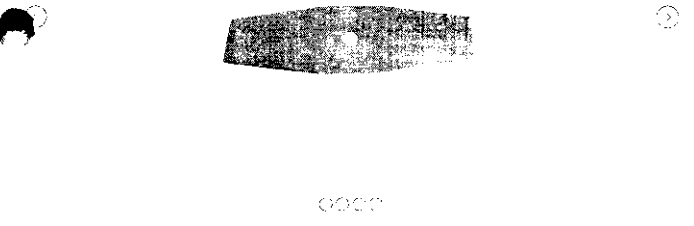

Lâmina Faca 2 Pontas 350mm Para Roçadeiras Stihl

Cod. do Produto: P3758

R\$ 37,00

1x de R\$ 37,00 no cartão de crédito

R\$ 35,52 à vista no pix (4% Desconto) Economize R\$ 1,48

R\$ 35,26 à vista no boleto (2% Desconto) Economize R\$ 0,74

OU VÍDEO

1 4

R\$ 35,52 à vista no pix (4% Desconto) Economize R\$ 1,48

https://www.tamoaquinas.com.br/lamina-faca-2-pontas-350mm-para-rocadeiras-stihl/p3758?ref=af_010200CM091141_UJ_gv4...

Ferramentas e Construção Mais Vendidos Ofertas Ferramentas Elétricas Ferramentas Manuais Ferragens Produção e Segurança Elétrica Automação

Veja as ofertas de Dia das Mães

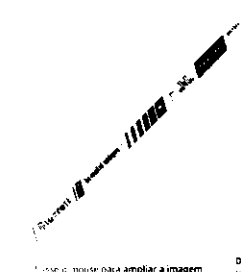

41N DE SERRA MANUAL BI-METAL UNIQUE STARRETT 224

Starrett 4 avaliações de clientes

R\$115,97

R\$66,99

5 5
Pontas e lâminas de desbaste

Starrett
Dimensões de 20 x 45 x 315 milímetros

Item C x L x A

Peso do produto 10 Gramas

Número de peças 1

Sobre este item

- Cortes mais suaves devido às múltiplas arestas de corte - "Rake Edge Performance" e ao efeito de divisão de cavacos - "Split-Chip Advantage"
- Lâmina de serra semi-rígida, inquebrável durante o uso e à prova de entalçamento
- Corta 35% mais rápido que as serras com perfil de dente convencional
- Rendimento 25% superior às serras bi-metálicas convencionais
- 170% maior área de contato entre os metais comparado com as tecnologias existentes e com isso uma maior resistência quanto à quebra e ao arrancamento dos dentes da serra

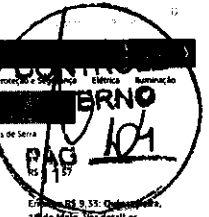

Quantidade: 1
Adicionar ao carrinho
Comprar agora

Comparar outras 11 ofertas a partir de R\$10,99 - R\$ 9,33 de envio

Ofertas de vendas na Amazon
R\$ 16,90 Adicionar ao carrinho
+R\$ 9,33 de envio
R\$ 17,39 Adicionar ao carrinho
+R\$ 8,62 de envio
R\$ 11,90 Adicionar ao carrinho
+R\$ 21,60 de envio



CONJUNTO DE PORCA DE TRAVAMENTO DE SERRA PARA SERRA ELÉTRICA CORDADA COM 2 CHAVES 2 PARAFUSOS PRETO R\$8,70

Frequentemente comprados juntos

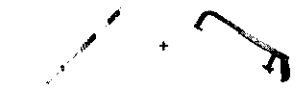

Preço total: R\$ 28,77
Adicionar ambos ao carrinho

Estes itens são enviados e vendidos por vendedores diferentes

https://www.amazon.com.br/Serra-de-Corte-Safe-Flex-Bi-Metal-12-STARRETT-BS1224/dp/B00AC1JPOK/ref=asc_df_B00AC1JPOK/?tag=goog...

Lâmpada Fluorescente Au 40w E27 Lut Branca 6400k Tascobra

R\$ 43,00 (R\$ 43,00) (0% OFF)

Envio grátis no mesmo dia

Em estoque

Verificar disponibilidade

Quantidade: 1 unidade



https://www.mercadolivre.com.br/lampada-fluorescente-au-40w-e27-lut-branca-6400k-tascobra/_af_010200CM091141_UJ_gv4...

CONTROLE INTERNO
PAG 105

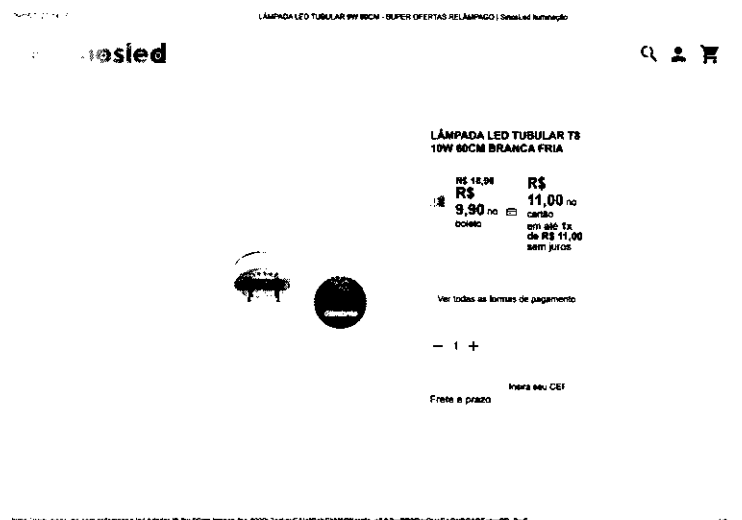
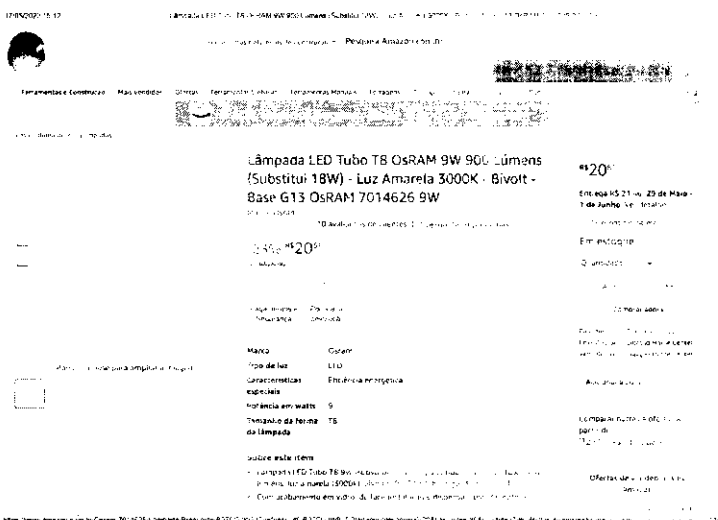
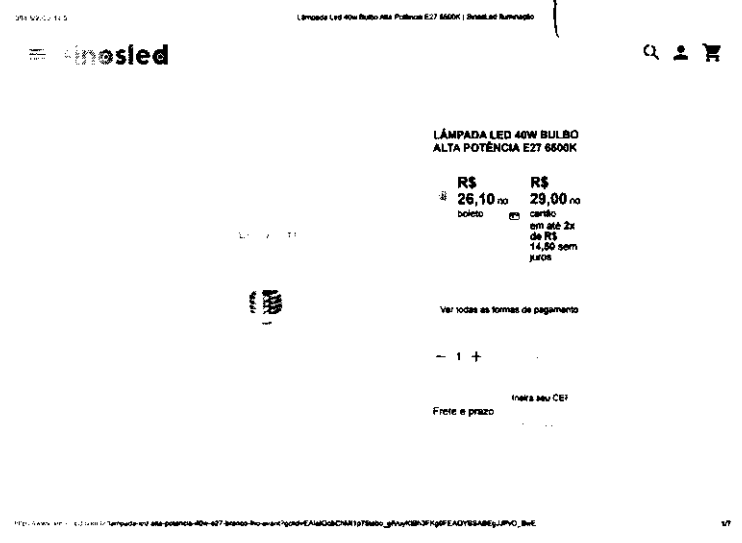



Loja: Rua do Comércio, 1500 - Centro, Curitiba - Paraná, 81201-000
 CEP: 81201-000 - Curitiba - Paraná
 Telefone: (41) 3245-1234
 E-mail: contato@loja.com.br
 CNPJ: 12.345.678/0001-90

WhatsApp: (41) 9999-9999
 Instagram: @loja.com.br
 Facebook: Loja.com.br

Newsletter [Enviar e-mail](#) [Verificar e-mail](#) [Cancelar inscrição](#)
 Desejo receber novidades por e-mail? Sim Não

[Termos de Uso](#) [Política de Privacidade](#) [Política de Cookies](#) [Formas de Pagamento](#) [Contato](#)

Quer parcelar? **parcela em até 10x sem juros***
ELETRORASTRO
 Realizamos pedidos, controlamos preços



Descrição

Produto de alta qualidade, fabricado em plástico resistente e com cerdas macias para uma limpeza suave e eficiente. Ideal para uso diário em casa ou em locais públicos.

Marca: ELETRORASTRO | Modelo: 1234567 | Garantia: 12 meses

09/03/2023 14:59

LIMA ENXADA & MULTIUSO 8" COM CABO K&F LIMA Stroy Comércio de Variedades



Loja: Rua do Comércio, 1500 - Centro, Curitiba - Paraná, 81201-000
 CEP: 81201-000 - Curitiba - Paraná
 Telefone: (41) 3245-1234
 E-mail: contato@loja.com.br
 CNPJ: 12.345.678/0001-90

Compras Internas

Produtos mais vendidos | Ofertas | Seguros | Categorias | Marcas | Pagamento | Entrega | Retorno | Contato

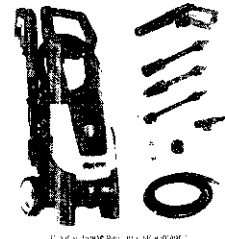

Lavadora de Alta Pressão WAP CUMBAJE TURBO 2600 Injeção 1700W 210º PSI/Libras 360L/h Profissional Spray Intensivo 220V

R\$ 1.099,90
 Em até 10x de R\$ 109,99 sem juros no cartão

Marca: WAP
 Modelo: CUMBAJE TURBO
 Cor: Verde

Potência: 1700W
 Pressão: 210 PSI
 Fluxo: 360 L/h
 Alimentação: 220V

LIMA ENXADA & MULTIUSO 8" COM CABO K&F

R\$ 20,00

Calcular frete

DESCRIÇÃO GERAL

DESCRIÇÃO DO PRODUTO

Uma boa Enxada 8" Com Cabo

- Construção simples nas faces e nas bordas
- Trabalho rápido
- Durabilidade
- Resistência e versatilidade

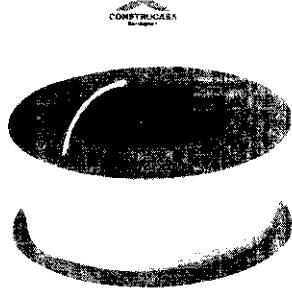

CONSTRUCASA

LIXA EM FOLHA PARA PAREDE OU MADEIRA Nº120

Lixa 120 Massa - Norton

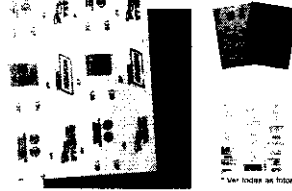

- Acabamento de superfícies por polimento.
- Força e alto rendimento na remoção de imperfeições e alinhamento da massa comêda.
- Alta variedade de grãos permite uma grande redução das imperfeições e um acabamento excelente para a pintura posterior.
- Pode ser utilizada tanto em fixamento manual quanto com máquinas portáteis.

Descrições do produto

A lixa 120 Massa A257 grão 120 Norton é indicada principalmente para fixamento de massa e preparação para pintura e para o lixamento de madeiras. Utilizada na remoção de imperfeições e no alinhamento da massa comêda, proporcionando excelente acabamento. Também é utilizada para preparar a superfície para receber a tinta, abrindo a porosidade da parede.

Resenhas

4,8

22 de Novembro de 2022

Recebera fornecida por carayis com br

Comparar opções de compra

Opção de compra	Detalhes e ofertas especiais	Preço de item	Preço total
1 unidade	A data e o custo de entrega são mostrados na finalização da compra. Devoluções em até 30 dias	R\$ 1,10	R\$ 1,10

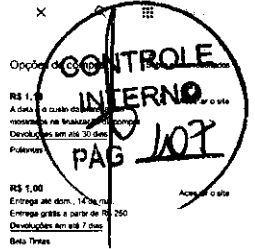

RS 1,00 A data e o custo de entrega são mostrados na finalização da compra. Devoluções em até 30 dias. Beta Trax

Comparar preços de 25 ou mais lojas

Preços comuns na Web

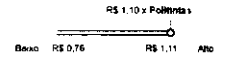

Linha para Pedreiro Trançada com 100 Metros Cortag

por: R\$ 16,40

Verifique sua condição

Consultar frete

Modelo de 1 P

*Frete, instalação, materiais básicos, data de entrega e prazo de entrega são informados no momento da compra. Para saber mais detalhes, consulte o vendedor no site.

Compre e retire na loja. Compare seus produtos e retire na loja sem taxas.

Lona Plástica Preta 4x100 Metros Bobina 44kg Ou 150 Micras | Frate grátis

Verifique sua condição

Ver também pode gostar: capa termica para piscina - tela para piscina - lona plastica transparente - capa para piscina

Verifique sua condição

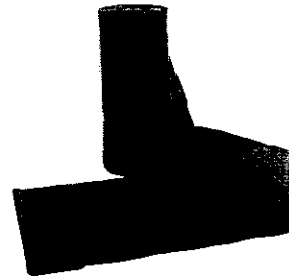

Novo - 100 vendidos. Lona Plástica Preta 4x100 Metros Bobina 44kg Ou 150 Micras

★★★★☆ (5)

R\$ 730,00 R\$ 643,18 2% OFF em 12x R\$ 62,78

5% OFF com Cartão Mercado Pago. Ver meios de pagamento e promoções

Frete grátis. Saiba os prazos de entrega e as condições. Calcular o prazo de entrega

Estoque disponível. Quantidade: 1 unidade em estoque

Anúncios do vendedor



R\$ 79,99 10% OFF. 12x R\$ 7,77. 8,99. Protetor 620 - Helix. P. 12x R\$ 1,33. Química Grupo 3 200 Gr...



R\$ 13,99 5% OFF. 12x R\$ 1,33. 8,99. Creme Protetor Mãos Lind. Química Grupo 3 200 Gr...



R\$ 171,00 15% OFF. 12x R\$ 16,68. Frete grátis. Protetor solar Norton. Profissional FPS 50 Açda...

Informações sobre o vendedor. Mercado Livre Platinum. 7,1 mil dos Melhores Vendedores

+10mil. Venha nos visitar. 1 mês livre de frete. 1 ano de garantia

Ver mais dados deste vendedor

Características principais

Marca: SUPERPACK. Modelo: 4X100. Tamanho x Comprimento: 4 m x 100 m

Devolução grátis

Você tem 30 dias a partir do recebimento do produto para devolvê-lo, não importa o...



Digite o Produto ou gere uma nova imagem

Preço unitário

Preço total

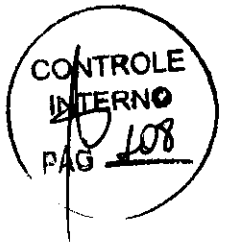

PROD 477

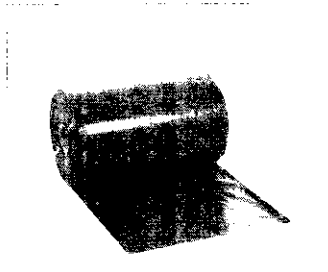

Lona Plástica Preta 8x100m

23 kg
114,95
114,95

Marca: GRA
Código de barras: 7895460000000
Qualidade: 23kg 8x100m - 5 remates por rolo
Cód. Produto: 477
Material: Plástico
Atividade: Lona
Situat. do item: Disponível



As Lonas Plásticas da GRA são produzidas com o material mais utilizado e aprovado para aplicações em geral. São produzidas com alta resistência e durabilidade. São recomendadas para uso em locais sujeitos a intempéries e água. Elas são ideais para cobrir áreas de estacionamento, feiras e eventos, construção civil, agricultura, proteção de áreas de lazer, proteção de equipamentos e proteção de áreas em geral. Além de proteger o ambiente ao redor.

As características do Lona Preta Plástica são: o material é muito resistente e durável. É ideal para uso em locais sujeitos a intempéries e água. Ela é ideal para cobrir áreas de estacionamento, feiras e eventos, construção civil, agricultura, proteção de áreas de lazer, proteção de equipamentos e proteção de áreas em geral. Além de proteger o ambiente ao redor.

Não deve ser usado para cobrir objetos frágeis e deve ser usado para cobrir objetos que não sejam muito pesados. Entre em contato com nossos consultores para obter informações adicionais ou para solicitar outras medidas de segurança. A lona Preta da GRA é a escolha perfeita para garantir a segurança e proteção de seus projetos.

Veja também

https://www.gra.com.br/producao/pagina/lonas-plasticas-preta-8x100m-23kg?search=VAR%20MDE%20BI%20E%20A%20Q%20E%20N%20D%20D%20

17/05/2023 15:17 Luva Pvc Soldavel 25mm (kit com 10 peças) - Marca: Copenhaga - Indústria de Luvas - Magazine Luiza



Luva Pvc Soldavel 25mm (kit com 10 peças)

10 unidades por pacote

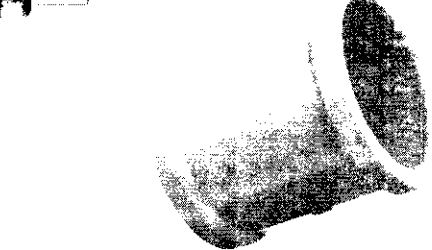

Preço unitário
Preço total
RS 15,00

Categoria de produto: Luvas
Disponibilidade: Disponível

Luva Protetora Anti Corte para Cozinha Tecido e Fibras de Vidro - YP1911 - Yanzgi Amazon.com.br
Cotinho - Pesquisa Amazon.com.br
Novo álbum de Ed Sheeran
Clientes que visualizaram este item também visualizaram

Luvas Anti Corte Nivel 5 Segurança Cozinha Antiquique - R\$4500 295
Luva Anti-Corte para Cozinha Mecânico Nivel 5 + Chaveiro (CBRN0714) Commerce Brasil - R\$4997 53
Luvas Anti Corte Segurança Nivel 5 Cozinha Acoguge Culínaria Proteção Laminas - R\$4500 6
Luva Protetora Anti Corte para Cozinha Tecido e Fibra de Vidro - YP1911 - Yanzgi - R\$327
Entrega GRÁTIS: Qj, sexta-feira, 24 de Maio no seu endereço pedido
Em estoque
Quantidade: 1

-15% R\$327
De: R\$640,00 (f)
Comprar agora
https://www.amazon.com.br/Luvas-Anti-Corte-Proteção-Tecido-Fibra-de-Vidro-YP1911-YP1911-0770?source_code=shop&tag=amazon-11271714143

Luva Simples Esgoto 100 Mm Tigre
RS 7,56
A data e o custo de entrega são mostrados na finalização de compra
Copepe
PROMOCÃO
RS 7,56 R\$6,66
A data e o custo de entrega são mostrados na finalização de compra
Telharcorte
+R\$ 150 (500 unidades de taxa)
RS 6,66
10 x R\$ 0,63 - sem parcelas
A data e o custo de entrega são mostrados na finalização de compra
Disponíveis em até 2 dias
Pseudo Pro
Comparar preços de 25 ou mais lojas
Preços comuns na Web
R\$ 7,56 + Copepe

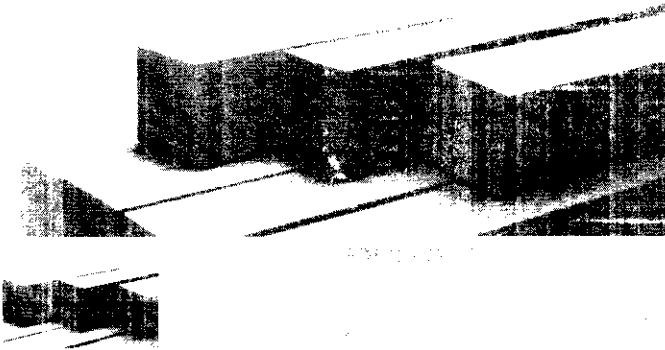

Madeira Parajó 06 x 08 cm

R\$ 136,71 em estoque R\$ 34,18 por metro R\$ 125,09 Disponível em 107

100m	150m	200m	250m	300m	350m	400m	450m	500m	550m	600m	650m	700m	750m	800m	850m	900m	950m	1000m
5,90m	8,85m	11,80m	14,75m	17,70m	20,65m	23,60m	26,55m	29,50m	32,45m	35,40m	38,35m	41,30m	44,25m	47,20m	50,15m	53,10m	56,05m	59,00m

Com o seu cartão de crédito e valor de desconto

Seu CEP

Seu e-mail

https://www.madeira.com.br/.../madeira-parajó-06x08

06/05/2021 14:31

Madeira para jardim - Madeira para jardim

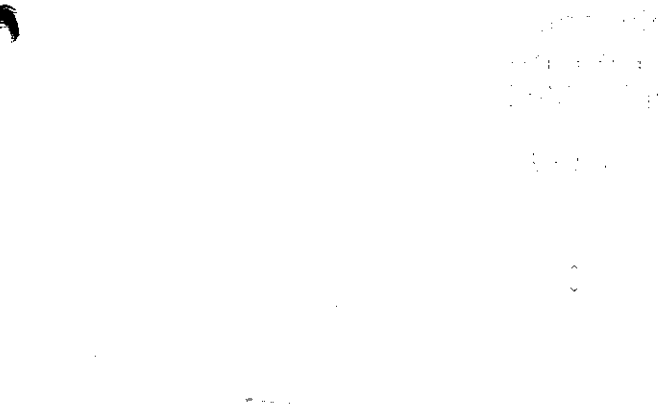

Manguera Jardim Siliconada Laranja 1/2 Elite - 100 Metros

R\$ 429,42 em estoque R\$ 429,42 por metro R\$ 429,42 Disponível em 107

590m 1000m Disponibilidade Completa Avaliação 5,0x Clientes Formas de Pagamento

https://www.madeira.com.br/.../manguera-jardim-siliconada-laranja-1-2-elite-100-metros

Manguera Ar Compressor Pt 300 Psi 3/8 Elite - 20 Metros | Partilhado em grupo

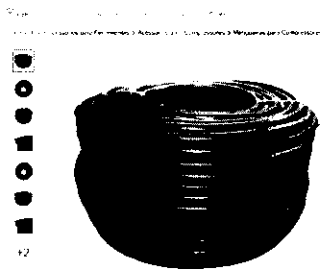

Nome do grupo: [Redacted] Criado em: [Redacted] Contatos: 17

Manguera Ar Compressor Pt 300 Psi 3/8 Elite - 20 Metros R\$ 152,00 em 5x R\$ 30,40 sem juros

Anúncios do vendedor



R\$ 224* R\$ 131* R\$ 185*

Adicione ao carrinho... Informações sobre o vendedor

https://www.madeira.com.br/.../manguera-ar-compressor-pt-300-psi-3-8-elite-20-metros

Manguera Jardim Siliconada Laranja 1/2 Elite - 100 Metros | Manguera de Jardim - Manguera Laranja

Grátis frete | Taxa de app | Pagamentos | Autenticidade | Boleto de segurança | Atendimento | Contato pelo tel: 0800 77 3039 | Meus pedidos

Busca no Mercado: [Redacted]

Manguera de Jardim - Laranja - Laranja - Laranja - Manguera de Jardim - Manguera de Jardim - Manguera Jardim Siliconada Laranja 1/2 Elite - 100 Metros

Manguera Jardim Siliconada Laranja 1/2 Elite - 100 Metros R\$ 429,42 em estoque R\$ 429,42 por metro R\$ 429,42 Disponível em 107



Manguera Jardim Siliconada Laranja 1/2 Elite - 100 Metros R\$ 429,42 em estoque R\$ 429,42 por metro R\$ 429,42 Disponível em 107

590m 1000m Disponibilidade Completa Avaliação 5,0x Clientes Formas de Pagamento

https://www.madeira.com.br/.../manguera-jardim-siliconada-laranja-1-2-elite-100-metros

(https://www.casadascorreiaeborrachas.com.br/)

COMPANHIA CORRÊIA E BORRACHAS S.A. - LONDRINA PLANA - LONDRINA - PARANÁ - BRASIL

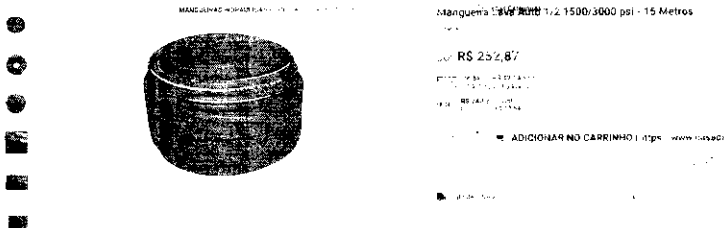

Descrição do produto

Massa Corrida Interior PVA Barrica C/ 18kg - Spartex. Produto de alta qualidade para revestimento de paredes e pisos.

Home > Produtos > Massas > Massa Corrida > Massa Corrida Interior PVA Barrica C/ 18kg - Spartex

Ver mais em: [Tudo sobre Massas](#) > [Tudo sobre Pisos](#) > [Tudo sobre Paredes](#) > [Tudo sobre Revestimentos](#)



Anúncios do vendedor

RS 58 - Massa Corrida PVA Barrica C/ 18kg - Spartex

RS 107 - Massa Corrida PVA Barrica C/ 18kg - Spartex

RS 43 - Tinta Amarela Acrílica Parede

Características principais

Marca	Spartex
Nome	Massa Corrida Interior PVA Barrica C/ 18kg - Spartex



RS\$ 64,73 (unidade em 3x RS\$ 21,57 sem juros)

Estoque disponível: Quantidade: 1 unidade - (396 disp)

Estoque disponível: Quantidade: 1 unidade - (396 disp)

Adicionar ao carrinho

- Devolução grátis: Você tem 30 dias para devolver o produto
- Compra Garantida: receba o produto esperando ou devolvendo o dinheiro
- Mercado Pontos: Você acumula 16 pontos
- 3 meses de garantia de fábrica

Informações sobre o vendedor

Marketplace

+500 vendas nos últimos 60 dias

Devolução grátis

Você tem 30 dias para devolver o produto para devolvê-lo, não importa o motivo

https://www.mercadolivre.com.br/MLB-2982837218-massa-corrida-interior-pva-barrica-c-18kg-spartex..._Mposnon=4&search_layout=stack&t...

Risso Madeiras | Há mais de 33 anos no mercado

(https://www.rissomadeiras.com.br/carrinho/index) (https://www.rissomadeiras.com.br/contato/index)



Meia Cana Pinus 2,2X2,2cm - 3,00m

RS\$ 13,08

3x de R\$ 4,36 sem juros

RS\$ 12,43 no boleto

COMPRAR (HTTPS://WWW.RISSOMADEIRAS.COM.BR/CARRINHO/PRODUTO/174365038/)

https://api.whatsapp.com/send?phone=5511991646883&text=Ola,tudo%20bem?Costaria%20de%20comprar%20este%20produto%20Meia%20Cana%20Pinus%202,2X2%20cm%20-%203,00m)

Parcelas

RS\$ 12,43

RS\$ 12,43

Calcular

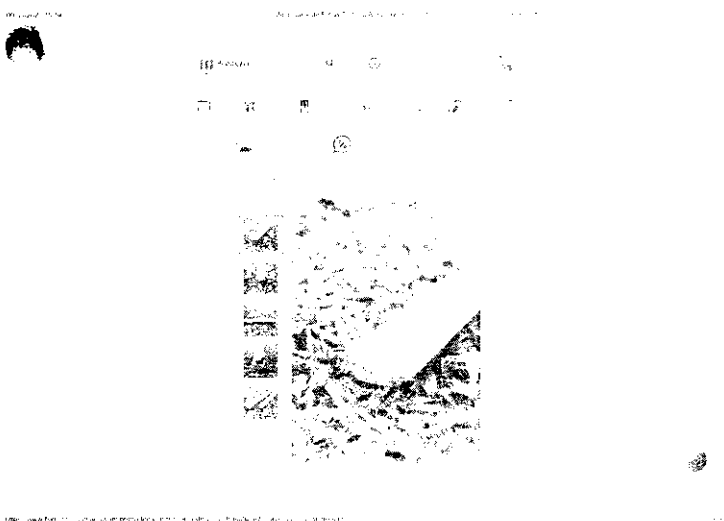

https://www.mercadolivre.com.br/MLB-2982837218-massa-corrida-interior-pva-barrica-c-18kg-spartex..._Mposnon=4&search_layout=stack&t...

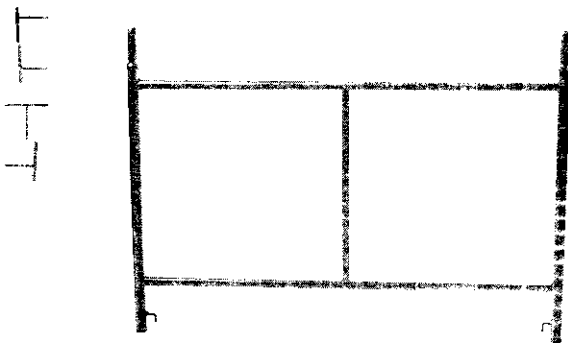

Modulo Tomada Weg Branco 4 Fios

https://www.vender.com.br/produto/modulo-de-tomada-weg-branco-4-fios-10a-1000519296/

https://www.vender.com.br/produto/modulo-de-tomada-weg-compose-branco-4-fios-10a-1000519297/



R\$ 24,45

em 10x de R\$ 2,45

R\$ 22,71

em 10x de R\$ 2,27

R\$ 22,45

em 10x de R\$ 2,25

R\$ 21,95

em 10x de R\$ 2,20



Meu perfil



Meu carrinho

Compartilhe

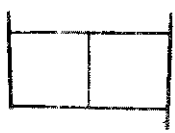

Modulo de tomada PVC 6325/1mm para 4e Weg com Tampa Preta (1000519296)

1000519296

1000519296

1000519296

1000519296

1000519296

1000519296

https://www.vender.com.br/produto/modulo-de-tomada-weg-compose-branco-4-fios-10a-1000519297/

1000519296

Modulo Tomada Weg Branco Impermeavel 10a | Controle Shopping



TOMADA REFERÊNCIA IMPERMEÁVEL 10A - MATERIAL PVC REINFORÇADO

1000519296

Modulo Tomada 10a Branco Impermeável Infr

Topo | Sobre | Quem Somos | Contato

R\$ 24,45

em 10x de R\$ 2,45

R\$ 22,71

em 10x de R\$ 2,27

R\$ 22,45

em 10x de R\$ 2,25

R\$ 21,95

em 10x de R\$ 2,20

R\$ 21,69

em 10x de R\$ 2,17

R\$ 21,43

em 10x de R\$ 2,14

R\$ 21,17

em 10x de R\$ 2,12

R\$ 20,91

em 10x de R\$ 2,09

R\$ 20,65

em 10x de R\$ 2,07

R\$ 20,39

em 10x de R\$ 2,04

R\$ 20,13

em 10x de R\$ 2,01

R\$ 19,87

em 10x de R\$ 1,99

R\$ 19,61

em 10x de R\$ 1,96

R\$ 19,35

em 10x de R\$ 1,94

R\$ 19,09

em 10x de R\$ 1,91

R\$ 18,83

em 10x de R\$ 1,88

R\$ 18,57

em 10x de R\$ 1,86

R\$ 18,31

em 10x de R\$ 1,83

R\$ 18,05

em 10x de R\$ 1,81

R\$ 17,79

em 10x de R\$ 1,78

R\$ 17,53

em 10x de R\$ 1,76

R\$ 17,27

em 10x de R\$ 1,73

R\$ 17,01

em 10x de R\$ 1,71

R\$ 16,75

em 10x de R\$ 1,68

R\$ 16,49

em 10x de R\$ 1,66

R\$ 16,23

em 10x de R\$ 1,63

R\$ 15,97

em 10x de R\$ 1,60

- Modelo 1000519296
- Cor: Branco
- Numero de unidades: 1 unidade
- Material: Termoplástico
- Este modelo apresenta 10x parcelas de R\$ 2,45 (R\$ 24,45 Total) 10x Parcelas

Detalhes do produto

Modulo Tomada Weg Branco Impermeavel 10a Branco Dimensões: 63x25x12mm para 4e Weg com Tampa Preta (1000519296)

Comparar opções de compra

Vendedor	Verificar reputação e vendas	Parcelas	R\$ 2,45
Motosserra Sagem	Aprenda mais sobre motosserra Sagem e verifique a reputação do vendedor	10x de R\$ 2,45	R\$ 24,45
Bullfinch	Aprenda mais sobre motosserra Bullfinch e verifique a reputação do vendedor	R\$ 2,07	R\$ 20,70
Ortoker	Aprenda mais sobre motosserra Ortoker e verifique a reputação do vendedor	R\$ 1,99	R\$ 19,90

Especificações

Detalhes

Aparência: Disponível

10-05/2023 16:20

Motosserra Stihl Ms 382 Original Cnf E Garantia | Parcelamento sem juros

1000519296

Compartilhe | Compartilhar | Verificar | Contato



Como funciona | Entrar | Cadastrar

Você também pode gostar: motosserra - motosserra elétrica - motosserra toyama - motosserra stihl - moto serra - motosserra stihl 170

Produtos semelhantes mais baratos

Motosserra a gasolina Stihl 590c Ms 361 4,4cv
R\$ 3.826
 10x de R\$ 382,60 sem juros
 Frete grátis

Motosserra a gasolina Husqvarna 707cc 372 XP 4,1kW
R\$ 3.999
 10x de R\$ 399,90 sem juros
 Frete grátis

Motosserra a gasolina Sagem 55 4,4cv
R\$ 3.118
 10x de R\$ 311,80 sem juros
 Frete grátis

Ver também para jardim: Motosserra | Motosserras a Gasolina

Compartilhe

Novo +5 vendidos
Motosserra Stihl Ms 382 ginal C/nf E Garantia

R\$ 4.215
 em 10x: R\$ 421,50 - com juros
 Veja os meios de pagamento

Frete grátis
 Saiba os prazos de entrega e as formas de envio.
 Calcular o prazo de entrega

Cor: Branco e laranja

Estoque disponível

Quantidade: 1 unidade - há 12 dias

Adicionar ao carrinho

- Devolução grátis. Você tem 30 dias para devolver o produto.
- Compra Garantida: receba o produto conforme a descrição ou devolvamos o dinheiro.
- Mercado Positivo. Já acumula 105 pontos.
- 24 meses de garantia de fábrica

Informações sobre o vendedor

+100
 Venda nos últimos 30 dias

Ver mais dados deste vendedor

Anúncios do vendedor



R\$ 3.864
 10x de R\$ 386,40 sem juros
 Frete grátis
 Motosserra Sagem Ms 361 Original C/nf E Garantia

R\$ 3.820
 12x de R\$ 318,33
 5% OFF com Mercado Crédito
 Frete grátis
 Motosserra Sagem Ms 361 Original C/nf E Garantia

R\$ 1.479
 10x de R\$ 147,90 sem juros
 Frete grátis
 Lavadora De Pressão Stihl Rm 90 0 Original C/nf E Garantia

Ver mais produtos do vendedor

Devolução grátis



1866/000104 - Guia de Instalação e Operação de Máquinas e Ferramentas - Projeto A. H. Zaccari

Ad - Fim de novo, Assista agora

Ferramentas e Construção Mais Vendidos Cintos e Acessórios Elétricos Fios e Cabos Elétricos Ferramentas Manuais Ferramentas de Segurança Lâmpadas e Iluminação

Clientes que visualizaram este item também visualizaram

- Óculos de Proteção 3M Vision 2000 - R\$19,90
- Óculos de Proteção 3M - R\$14,90
- Óculos de Proteção 3M - R\$12,90

Óculos de Proteção 3M Vision 2000
Sobrepele Óculos de Lentes CA 18080
 Marca: 3M
 Tamanho: Único (sem ajuste)

R\$21,00
 Originalmente R\$22,90
 Disponível em 10 unidades

Adicionar à lista de desejos

Óculos de Proteção 3M Vision 2000 - R\$19,90



Óleo Deseng. CHEMICOLOR 300ML/140G

Frete Grátis

R\$7,51 por litro

Levado à R\$7,90 sem juros

Óleo Deseng. CHEMICOLOR 300ML/140G

Calcule o prazo e valor do frete deste produto

30200-000

Adicionar a lista de desejos

Compartilhar

PRODUTOS RELACIONADOS

Óleo Deseng. CHEMICOLOR 300ML/140G - Parafusos e Ferragens Bertoldi

Óleo para motor 4 T - A.D - Lixa D'Água - Magazen Luiza

Busca no Magalu

Óleo para motor 4 T - A.D

Óleo para motor 4 T - A.D



Vendido por **LuizMotaMagalu**
 Entrega por **MAGALU**
 O Magalu garante a sua compra do pedido à entrega
R\$ 22,00

Calcular frete e prazo

Produtos patrocinados do Magalu para você



Óleo para motor 4 T - A.D - R\$ 22,00 à vista

Aplicador de Filtros Mircambíveis para Light Pulse 7114 - R\$ 8.066,50

Óleo para motor 4 T - A.D

R\$ 22,00 à vista

Verificar preço Descrição Completa Avaliação dos Clientes Formas de Pagamento



Organizador De Fios Cabos
Esp. 3-4 Interf. 5 Mts



OTTO

Anúncio do vendedor

CS TRANSMITE

PA Quadris 11 Cabo N3 Tramontina



CS

Papeleira Acessorios Ideia, Dca 30, Ch. 137m

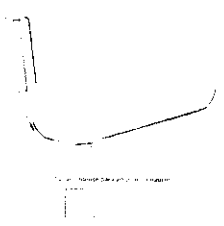

137m

Descrição

Características

Preço

Quantidade

09:05 2023 15:08

PAPERPLAST - Lona Plástica Preta Pesada 8x100 150 micro 70 Kg - Loja Online

(41) 98890-0050

(41) 3126-2920

Rastreamentos: (41) 98821-4237

vendas@paperplast.com.br

A MAIOR E MELHOR LOJA ONLINE DE PLÁSTICOS DO BRASIL

Minha Conta

paperplast

Menu

Entregamos para todo o Brasil

Qualidade 100% Garantida

Compra 100% Segura

Parcelo em até 12x no cartão

NÍCIO / USO / LONA PARA CONSTRUÇÃO / LONA PLÁSTICA PRETA PESADA PREMIUM 8X100 REF150 70 KG

Voltar

EM ESTOQUE

R\$1.029,00

ou 1x de R\$1.029,00 sem juros Ver parcelas

Qtd: 1





Ferramentas e Construção Mais Vendidos Ofertas Ferramentas Elétricas Ferramentas Manuais Ferramentas Manuais

Veja as ofertas de Dia das Mães



afusadeira 4,8V Ppf01Mf, .co, 051105014, /Preto/Cinza PHILCO

511 avaliações de clientes perguntas respondidas da Amazon para "parafusadeira philco"

94⁹⁰ é 3x R\$ 64,96 sem juros Ver parcelas disponíveis

Garantias e devolução

Marca PHILCO
 Fonte de alimentação Energia elétrica
 Dimensões do item C x L x A 13,5 x 5 x 14 centímetros
 Tensão 220
 Peso do produto 393 Gramas

Sobre este item
 • Verifique a voltagem antes de comprar o produto para certificar-se de que corresponde à da sua região
 • Parafusadeira com 4,8v
 • 42 bits para parafusar
 • Indicador de nível de bateria
 • Lanterna led

Classificação do cliente por recurso
 Fácil de usar 4,8
 Manuseio 4,6
 Portátil ou portabilidade 4,5
 Custo-benefício 4,4
 Ver todas as avaliações

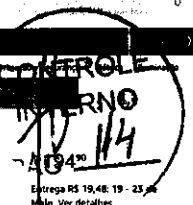

Entrega R\$ 19,48: 19 - 23 de Maio. Ver detalhes

Em estoque

Quantidade: 1

Adicionar ao carrinho

Comprar agora

Pagamento Transação segura
 Enviado por Eletrolab Magazine
 Vendido por Eletrolab Magazine

Adicionar à Lista

Adicionar um acessório:

Bosch Jogo De Pontas Para Parafusar Phillips 25M com 3 Peças PH1 PH2 PH3 Ex. ra Hard R\$ 31,08 Adicionar ao carrinho

Comparar outras 2 ofertas a partir de R\$ 194⁹⁰ + R\$ 19,48 de envio

Ofertas de venda antes na Amazon

R\$ 198,90 Adicionar ao carrinho & Free GRÁTIS

Vendido por Tynd All Top

Tem para vender? Venda na Amazon

Frequentemente comprados juntos

https://www.amazon.com.br/Parafusadeira-Philco-PPF01MF-Maleia-Bivolt/dp/B07DNKL2S2/ref=sas_of_B07DNKL2S2/?tag=googleshop-00-206... 1/6

Ferramentas e Construção Mais Vendidos Ofertas Ferramentas Elétricas Ferramentas Manuais Ferramentas Manuais

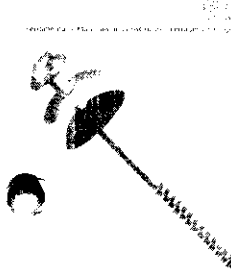

Parafuso para telha 5/16" x 110 mm - com 100 unidades

117⁹⁰

até R\$ 58,80 sem juros Ver parcelas disponíveis

Adicionar ao carrinho

Comprar agora

114⁹⁰

Compre com

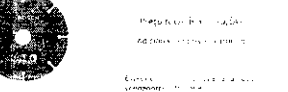

Este item: Parafuso para telha 5/16" x 110 mm - com 100 unidades. 117⁹⁰

Box de 200 Bits de 1/2" de Espessura Para Ferramentas Manuais. 142⁹⁰

Os clientes também visualizaram esses produtos

- Telha Ecológica Ondulada 5/16" x 110 mm - com 100 unidades. R\$ 78,40
- Bateria 23,2V para Parafusadeira Elétrica com 3.000mAh. R\$ 25,26
- Box de 200 Bits de 1/2" de Espessura Para Ferramentas Manuais. R\$ 25,29
- Telha Ecológica Ondulada 5/16" x 110 mm - com 100 unidades. R\$ 92,82
- Telha Ecológica Ondulada 5/16" x 110 mm - com 100 unidades. R\$ 95,59
- Parafuso para telha 5/16" x 110 mm - com 100 unidades. R\$ 76,66

Ferramentas e Construção Mais Vendidos Ofertas Ferramentas Elétricas Ferramentas Manuais Ferramentas Manuais

Parafuso sextavado de ferro rosca parcial 1/2-12 x 3-1/2 BSW ZINCADO



117⁹⁰

até R\$ 58,80 sem juros Ver parcelas disponíveis

Adicionar ao carrinho

Comprar agora

114⁹⁰

PARAFUSO SEXTAVADO DE FERRO ROSCA PARCIAL 1/2-12 X 3-1/2 BSW ZINCADO

Por: R\$ 0,00 à vista

24 meses de parcelas em até 12 parcelas de R\$ 10,00

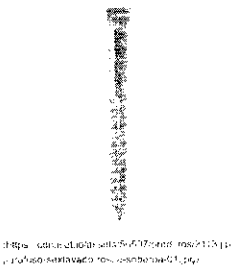

https://cdn.shopify.com/s/files/1/0000/0000/products/parafuso-sextavado-unc-3-4-x-3-12-grau-5-aço-polido-1.jpg

Product listing snippet with social media icons and a 'Comprar' button.

PARAFUSO SEXTAVADO ROSCA SOBERBA 5/16 X 120

Referência: 0111

Desconto progressivo

Table showing progressive discounts: 10% off for 100 units, 20% off for 300 units, 30% off for 600 units.

R\$ 2,40

Comprar

https://www.loja.com.br/parafuso-sextavado-unc-3-4-x-3-12-grau-5-aço-polido-1

BAVCOM TIJOLÃO

Quero comprar

Quero saber mais

74 - 110 - 120 - 130 - 140 - 150 - 160 - 170 - 180 - 190 - 200 - 210 - 220 - 230 - 240 - 250 - 260 - 270 - 280 - 290 - 300

Pedra Britada N.01 - M3

Produto em estoque

Atenção: Este produto é vendido em sacos de 20kg. Cada saco contém 100 unidades de 200g.

Preço unitário: R\$ 0,20

Preço total: R\$ 40,00

Quantidade: 200

Comprar

Verificar disponibilidade

Verificar prazo de entrega

Verificar condições de pagamento

Verificar informações de contato

Verificar informações de frete

Verificar informações de garantia

Verificar informações de política de privacidade

Verificar informações de termos e condições

Product listing header with navigation tabs and a 'CONTROLE INTERNO' stamp.

Product details for 'Parafuso Sextavado UNC 3/4 X 3.12 Grau 5 Aço Polido' with price and quantity information.



DESCRIÇÃO

Parafuso Sextavado e utilizado em diversas aplicações desde montagens de máquinas, estruturas metálicas, ou qualquer aplicação que seja necessária a utilização de peças desmontáveis.

DETALHES DO PRODUTO

Table with product details: Código, Descrição, Nome, Diâmetro nominal, Comprimento (mm).

Use cookies para personalizar anúncios e melhorar a sua experiência no site. Ao continuar navegando, você concorda com a nossa Política de Privacidade.



Product listing for 'Peneira Aro de Madeira para - NOVE 54-800100470' with price and purchase options.

Produto em estoque

https://www.loja.com.br/produto/151525/31227/Peneira-Aro-de-Madeira-para-Cafe-com-70-cm-Pnn-0470-153?utm_source=google...

Meu

Todos os produtos

Boutique Cláudia

Casa e Cozinha

Fogões

Pei Shop

Máquinas e Equipamentos

Peças

Casa e Jardim

Ferragens

Agro

Inovações

Saúde

Primeira Segurança P/Rocadeira
031898

031898

De até R\$ 14,00 com cupom

ou R\$ 11,99 à vista no Bolso

ou R\$ 12,99 em 3x de R\$ 4,33



Compre mais e pague menos com o



Se viu este produto também viu:



https://agrotai.com.br/producao/primeira-seguranca-para-rocadeira-436662?formato=UNID&tipo=EM+COMPRAS+JUNTAS&googleads=1&id=436662-1-3

Ferramentas e Construção

Veja as ofertas de Dia das Mães

Compras Internacionais

Pincéis Atlas 773/10 ROLO DE PINTURA ANTIRESPINHA UNID. 23CM

Marca: Pincéis Atlas

71 avaliações de clientes

Entrega GRATUITA: Terça-feira, 16 de Maio no seu primeiro pedido

Selecione o endereço

Em estoque

Quantidade: 1

Adicionar ao carrinho

Comprar agora

Pagamento Transação segura

Enviado por Amazon.com.br

Vendido por Amazon.com.br

Compre este item como presente

Adicionar à Lista

Comparar outros 7 produtos a partir de R\$ 22,99. Frete GRATUITO no seu primeiro pedido.

Ofertas de vendas em tempo real

R\$ 13,42

+R\$ 9,46 de envio

Vendido por: Barata das Tintas

Promoção: Leve mais, pague menos com o Super. Comprar itens

Outros preços estão disponíveis em mais opções de compra, com ofertas que podem não ser elegíveis para o Amazon Prime.

Classificação do cliente por recurso

Custo-benefício	4,7
Durabilidade	4,5

Ver todas as avaliações

Compre mais e pague menos com o Super. Comprar itens

Outros preços estão disponíveis em mais opções de compra, com ofertas que podem não ser elegíveis para o Amazon Prime.

Classificação do cliente por recurso

Custo-benefício	4,7
Durabilidade	4,5

Ver todas as avaliações

Se viu este produto também viu:

Kibouze Rolo de pintura de barrete de grão de madeira e rolê DTY ferramenta de grão de madeira com alça

R\$ 22,99

Vendido por: Barata das Tintas

Kibouze Pincel de pintura Rolo de deca

R\$ 24,30

Vendido por: Barata das Tintas

Frequentemente comprados juntos

https://www.amazon.com.br/ANTIRESP-Pincéis-Atlas-773-10-ida/B0FY2YU9F8/ref=asc_df_B0FY2YU9F8/?tag=googleshop00-20&linkCode=sl_16

Ferramentas e Materiais de Construção

Veja as ofertas de Dia das Mães

Pincéis Atlas 406/15A Rolo de Pintura de Espuma Am. 15Cm

Marca: Pincéis Atlas

38 avaliações de clientes

Entrega GRATUITA: Terça-feira, 16 de Maio no seu primeiro pedido

Selecione o endereço

Em estoque

Quantidade: 1

Adicionar ao carrinho

Comprar agora

Pagamento Transação segura

Enviado por Amazon.com.br

Vendido por Amazon.com.br

Compre este item como presente

Adicionar à Lista

Comparar outros 10 produtos a partir de R\$ 9,74. Frete GRATUITO no seu primeiro pedido.

Ofertas de vendas em tempo real

R\$ 13,42

+R\$ 9,46 de envio

Vendido por: Barata das Tintas

Promoção: Leve mais, pague menos com o Super. Comprar itens

Outros preços estão disponíveis em mais opções de compra, com ofertas que podem não ser elegíveis para o Amazon Prime.

Classificação do cliente por recurso

Custo-benefício	4,7
Durabilidade	4,5

Ver todas as avaliações

Compre mais e pague menos com o Super. Comprar itens

Outros preços estão disponíveis em mais opções de compra, com ofertas que podem não ser elegíveis para o Amazon Prime.

Classificação do cliente por recurso

Custo-benefício	4,7
Durabilidade	4,5

Ver todas as avaliações

Frequentemente comprados juntos

Este item Pincéis Atlas 406/15A Rolo de Pintura de Espuma AMARELO R\$ 9,74

Pincéis Atlas 319/5 Rolê para Pintura de Amarelo R\$ 7,99

Pincéis Atlas 606/9 Rolo de Pintura de Espuma AMARELO R\$ 4,95

Preço total: R\$ 21,66

Adicionar os três ao carrinho

Kibouze Pincel de pintura Rolo de deca

R\$ 24,30

Vendido por: Barata das Tintas

Produtos relacionados a este item

https://www.amazon.com.br/Pintura-Pincéis-Atlas-406-15A/dp/B07G5R983Y/ref=asc_df_B07G5R983Y?tag=googleshop00-20&linkCode=sl_16

Ferramentas e Materiais de Construção

Veja as ofertas de Dia das Mães

Pincéis Atlas 800/1 Broxa para Pintura Retangular Multicor 15X5.6Cm

Marca: Pincéis Atlas

71 avaliações de clientes

Entrega GRATUITA: 16 de Maio no seu primeiro pedido

Selecione o endereço

Em estoque

Quantidade: 1

Adicionar ao carrinho

Comprar agora

Pagamento Transação segura

Enviado por Amazon.com.br

Vendido por Amazon.com.br

Compre este item como presente

Adicionar à Lista

Comparar outros 7 produtos a partir de R\$ 14,54. Frete GRATUITO no seu primeiro pedido.

Ofertas de vendas em tempo real

R\$ 14,54

+R\$ 9,54 de envio

Vendido por: Barata das Tintas

Promoção: Leve mais, pague menos com o Super. Comprar itens

Outros preços estão disponíveis em mais opções de compra, com ofertas que podem não ser elegíveis para o Amazon Prime.

Classificação do cliente por recurso

Custo-benefício	4,7
Durabilidade	4,5

Ver todas as avaliações

Compre mais e pague menos com o Super. Comprar itens

Outros preços estão disponíveis em mais opções de compra, com ofertas que podem não ser elegíveis para o Amazon Prime.

Classificação do cliente por recurso

Custo-benefício	4,7
Durabilidade	4,5

Ver todas as avaliações

Se viu este produto também viu:

Kibouze Rolo de pintura de barrete de grão de madeira e rolê DTY ferramenta de grão de madeira com alça

R\$ 22,99

Vendido por: Barata das Tintas

Kibouze Pincel de pintura Rolo de deca

R\$ 24,30

Vendido por: Barata das Tintas

Frequentemente comprados juntos

https://www.amazon.com.br/Retangular-15X5-6Cm-Pincéis-Atlas-800/dp/B076PMLR37/ref=asc_df_B076PMLR37?tag=googleshop00-16&linkCode=sl_16

Busca:

Home > Pinturas > Pincéis > Pincel Atlas Trincha com Cerdas Gris do 1 1/2 Polegadas

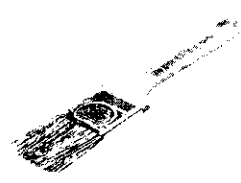

Pincéis Atlas Trincha com Cerdas Gris do 1 1/2 Polegadas
Muito Prático Atlas

149% ~~R\$ 8,90~~
R\$ 7,70

Promoção: Leve mais, pague menos com o Super Computador

Quantidade: 1

Preço unitário: R\$ 7,70

Outros preços estão disponíveis em mais opções de compra, com ofertas que podem não ser elegíveis para o Amazon Prime

Compre este item com o produto presente

Compre estas 3 ofertas a partir de R\$ 17,36. Frete GRÁTIS no seu primeiro pedido.

Terminou vendendo

Venda no Amazon

Sobre este item

- Trincha com cerdas gris para aplicação
- Com ótima capacidade de pintura, esta trincha de 1 1/2" de largura e 1 1/2" de altura possui detalhes e bordas arredondadas para facilitar a aplicação de telas.
- Indicada para uso com tintas de base aquosa, tinta sintética e tinta látex PVAc.
- Possuem cabo antiderrapante e ergonômico.

Frequentemente comprados juntos

https://www.amazon.com.br/Trincha-Cerdas-Gris-Polegadas-Atlas/dp/B078M53VQ3/ref=asc_df_B078M53VQ3/?tag=tag-qlsheshop00-208&pf_rd_p=...

Busca:

Home > Pinturas > Pincéis > Pincel Trincha 1 1/2 Polegada Roma Verniz 303 Madeira

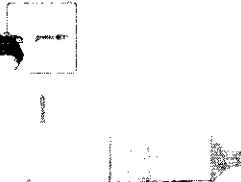

Pincel Trincha 1 1/2 Polegada Roma Verniz 303 Madeira
Código: 864689511 | Ver descrição completa: ROMA

Vendido por **Loja Maria Siba**
Emprego: 100% original
O Madeira é produzida a sua compra e é entregue a entrega: sem custo

R\$ 8,70

Compre este item com o produto presente

Compre estas 3 ofertas a partir de R\$ 17,36. Frete GRÁTIS no seu primeiro pedido.

Terminou vendendo

Venda no Amazon

Informações do Produto

Pincel Trincha 1 1/2 Polegada Roma Verniz 303 Madeira
TRINCHA ROMA 303 1 1/2"

Pincel Trincha 1 1/2 Polegada Roma Verniz 303 Madeira

Ver mais produtos

Ver mais produtos

Ver mais produtos

Ver mais produtos

https://www.amazon.com.br/pincel-trincha-1-1-2-polegada-roma-verniz-303-madeira/dp/B078M53VQ3/ref=asc_df_B078M53VQ3/?tag=tag-qlsheshop00-208&pf_rd_p=...

Busca:

Home > Pinturas > Pincéis > Pincel Simples Atlas 4" - 396/9

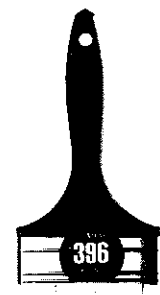

Pincel Simples Atlas 4" - 396/9
CÓDIGO: 148504

R\$ 17,90
R\$ 17,36

Compre este item com o produto presente

Compre estas 3 ofertas a partir de R\$ 17,36. Frete GRÁTIS no seu primeiro pedido.

Terminou vendendo

Venda no Amazon

CONTROLE INTERNO
PAG 17

Formas de pagamento

CALCULE O FRETE

CALCULAR

Compartilhar

ESPECIFICAÇÕES TÉCNICAS

Importante: As imagens correspondem aos produtos apresentados, porém, são ilustrativas e podem sofrer variações de acordo com a resolução de seu monitor, iluminação ou outra, percepção visual. Os objetos decorativos das imagens não acompanham os produtos.

Avaliações

5.0 (0 avaliações)

Compartilhar

Nenhuma avaliação

https://www.lojasafubra.com.br/pincel-simples-atlas-396-4-9?sku=9051&gclid=EA1aQo6CHM1qcr-qJ3r_gV5uGCA3OVgKHEAQYAYnEgUxV.../2

Busca:

Home > Pinturas > Pinturas > Pintura Asfáltica Neutrol Acqua 18L Vedacit



Pintura Asfáltica Neutrol Acqua 18L Vedacit
R\$ 369,90/cada

Compre este item com o produto presente

Compre estas 3 ofertas a partir de R\$ 17,36. Frete GRÁTIS no seu primeiro pedido.

Terminou vendendo

Venda no Amazon

Descrição

Aplicada em superfícies de concreto, alvenaria e metais, esta pintura asfáltica neutra é indicada para proteção e impermeabilização de superfícies com argamassa em contato com o solo. Possui em sua composição para a preservação da pintura.

Produtos complementares

Características Técnicas

Descrição do produto

Avaliações

Produtos similares a Pintura Asfáltica Neutrol Acqua 18L Vedacit

https://www.amazon.com.br/pintura-asfaltica-neutrol-acqua-18l-vedacit/dp/B048500799/ref=asc_df_B048500799?tag=tag-qlsheshop00-208&pf_rd_p=...



Plafon 24W Quadrado De Sobrepelo - 70x70cm - Branco - 10 unidades

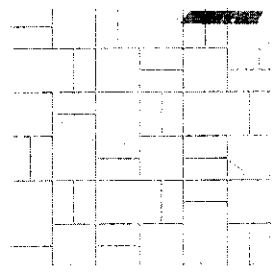

PISO 45X45
MAGNETITE C/2M
FORMIGUES
R\$ 19,90
Formigues - 45x45cm

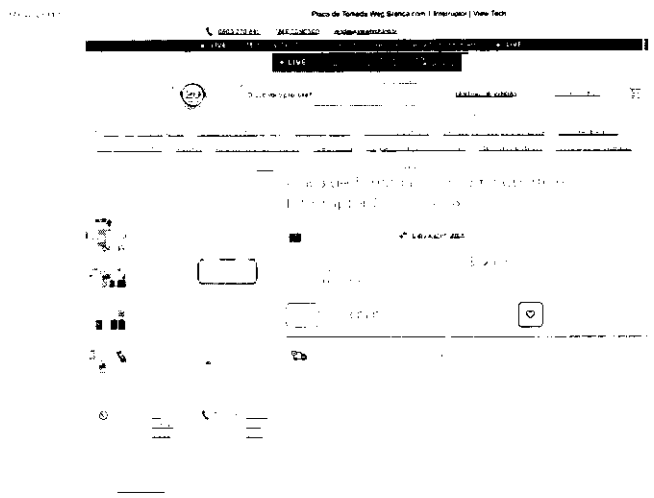

Cumpra junto e economize no frete

1 - Plafon 24W Quadrado De Sobrepelo	1 - PISO 45X45 MAGNETITE C/2M FORMIGUES	1 - Plafon 24W Quadrado De Sobrepelo	1 - PISO 45X45 MAGNETITE C/2M FORMIGUES
R\$ 19,90	R\$ 21,90	R\$ 12,90	R\$ 19,90

Características Técnicas - PISO 45X45 Adesivo Magnetite C/2M Formigues

https://www.digitalled.com.br/piso-45x45-magnetite-c2m-formigues-00999.html

Fotos

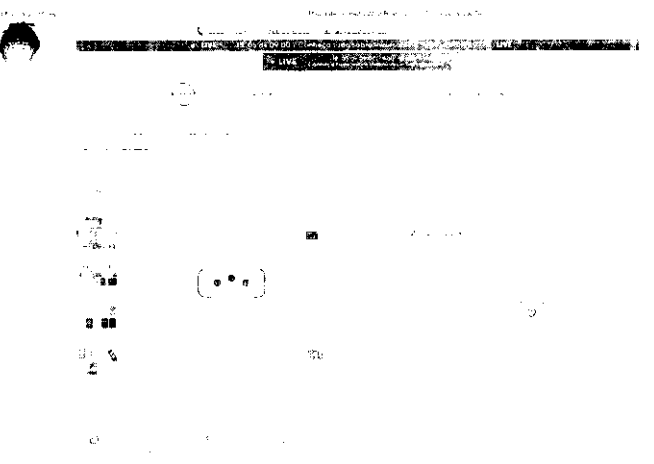
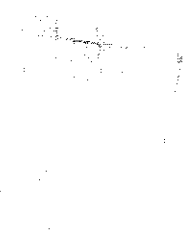

Plafon 24W Quadrado De Sobrepelo

RS (BRL) 56,99
Economize R\$ (BRL) 9,00
R\$ 53,00 à vista com desconto Pix - Vindi
ou R\$ 56,99 Sem juros Cartão Dinners - Vindi

Quantidade: 1

Simulador de Frete
CEP:

Calcular frete (https://www.digitalled.com.br/casa-moveis-e-decoracao/painel-pop-quadrado-de-sobrepelo-avanti?parceiro=5222&gclid=EA)

Descrição Geral (https://www.digitalled.com.br/casa-moveis-e-decoracao/painel-pop-quadrado-de-sobrepelo-avanti)

PROPOSTAS DO PROCESSO

PREGÃO ELETRÔNICO Nº 016/2023
Processo Administrativo Nº 1435/2023
Tipo REGISTRO DE PREÇOS
PREGOEIRO: PATRÍCIA ALVES
Data de Publicação: 23/03/2023 10:30:10

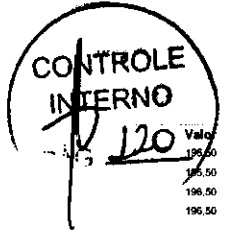

Autor	Marca/Modelo	Valor
DIMITRY SOLUÇÕES LTDA	G.A. / G.A.	196,50
EARN COMÉRCIO E SERVIÇOS LTDA	PRÓPRIA	196,50
LÓDIA LUZ BUHRER TELAS	Própria / Própria	196,50
SAVY TRANSPORTES E ARTEFATOS DE CONCRETO EIRELI	PRÓPRIA	196,50
ARTECOM ARTEFATOS DE CIMENTO ITAQUI LTDA	PRÓPRIA / GRELHA	175,00
LEANDRO DAWY ELEUTÉRIO ENGENHARIA LIMITADA	Luz / Grelha de concreto	190,00
BCP INDUSTRIA DE ARTEFATOS DE CIMENTO EIRELI - ME	própria / própria	196,50
TECNOTUBOS TECNOLOGIA EM TUBOS DE CONCRETO LTDA	Própria / Conforme Edital	196,50

LOTE 4

Item: 1 Quant.: 100 Unidade: item Val. Ref.: 100,00

Descrição: TUBO DE CONCRETO Ø 300MM MF CLASSE PA1

TUBO DE CONCRETO ARMADO, PARA DRENAGEM DE ÁGUAS PLUVIAIS.

Autor	Marca/Modelo	Valor
EARN COMÉRCIO E SERVIÇOS LTDA	PRÓPRIA	100,00
SAVY TRANSPORTES E ARTEFATOS DE CONCRETO EIRELI	PRÓPRIA	100,00
ARTECOM ARTEFATOS DE CIMENTO LTDA ME	PRÓPRIA / PRÓPRIO	89,90
BCP INDUSTRIA DE ARTEFATOS DE CIMENTO EIRELI - ME	própria / própria	100,00
TECNOTUBOS TECNOLOGIA EM TUBOS DE CONCRETO LTDA	Própria / Conforme Edital	100,00

LOTE 5

Item: 1 Quant.: 300 Unidade: item Val. Ref.: 141,00

Descrição: TUBO DE CONCRETO Ø 400MM MF CLASSE PA2

TUBO DE CONCRETO ARMADO, PARA DRENAGEM DE ÁGUAS PLUVIAIS.

Autor	Marca/Modelo	Valor
EARN COMÉRCIO E SERVIÇOS LTDA	PRÓPRIA	141,00
SAVY TRANSPORTES E ARTEFATOS DE CONCRETO EIRELI	PRÓPRIA	141,00
ARTECOM ARTEFATOS DE CIMENTO LTDA ME	PRÓPRIA / PRÓPRIO	140,90
TECNOTUBOS TECNOLOGIA EM TUBOS DE CONCRETO LTDA	Própria / Conforme Edital	141,00
BCP INDUSTRIA DE ARTEFATOS DE CIMENTO EIRELI - ME	própria / própria	141,00

LOTE 6

Item: 1 Quant.: 200 Unidade: item Val. Ref.: 232,33

Descrição: TUBO DE CONCRETO Ø 600MM MF CLASSE PA2

TUBO DE CONCRETO ARMADO, PARA DRENAGEM DE ÁGUAS PLUVIAIS.

LOTE 1

Item: 1 Quant.: 200 Unidade: PEÇAS Val. Ref.: 35,00

Descrição: MEIO FIO

DE CONCRETO TIPO 2 (0,042 m³/m).

Autor	Marca/Modelo	Valor
SAVY TRANSPORTES E ARTEFATOS DE CONCRETO EIRELI	PRÓPRIA	35,00
ARTECOM ARTEFATOS DE CIMENTO LTDA ME	PRÓPRIA / PRÓPRIO	34,90
DIMITRY SOLUÇÕES LTDA	G.A. / G.A.	35,00
ARTEFATOS DE CIMENTO ITAQUI LTDA	PRÓPRIA / MEIO FIO	35,00
BCP INDUSTRIA DE ARTEFATOS DE CIMENTO EIRELI - ME	própria / própria	35,00
TECNOTUBOS TECNOLOGIA EM TUBOS DE CONCRETO LTDA	Própria / Conforme Edital	35,00
LÓDIA LUZ BUHRER TELAS	Própria / Própria	35,00

LOTE 2

Item: 1 Quant.: 100 Unidade: PEÇAS Val. Ref.: 32,00

Descrição: MEIO FIO

DE CONCRETO TIPO 7 (0,031 m³/m).

Autor	Marca/Modelo	Valor
TECNOTUBOS TECNOLOGIA EM TUBOS DE CONCRETO LTDA	Própria / Conforme Edital	29,00
LÓDIA LUZ BUHRER TELAS	Própria / Própria	32,00
SAVY TRANSPORTES E ARTEFATOS DE CONCRETO EIRELI	PRÓPRIA	32,00
DIMITRY SOLUÇÕES LTDA	G.A. / G.A.	32,00
ARTEFATOS DE CIMENTO ITAQUI LTDA	PRÓPRIA / MEIO FIO BAIXO	28,00
BCP INDUSTRIA DE ARTEFATOS DE CIMENTO EIRELI - ME	própria / própria	32,00
ARTECOM ARTEFATOS DE CIMENTO LTDA ME	PRÓPRIA / PRÓPRIO	31,90

LOTE 3

Item: 1 Quant.: 300 Unidade: item Val. Ref.: 196,50

Descrição: GRELHA DE CONCRETO

DIMENSÕES 800MMX500MMX50MM.

MUNICÍPIO DE Balsa Nova
Balsa Nova-PR

Autor	Marca/Modelo	Valor
EARN COMÉRCIO E SERVIÇOS LTDA	PRÓPRIA	132,33
SAVY TRANSPORTES E ARTEFATOS DE CONCRETO EIRELI	PRÓPRIA	232,33
ARTECOM ARTEFATOS DE CIMENTO LTDA ME	PRÓPRIA / PRÓPRIO	232,20
BCP INDUSTRIA DE ARTEFATOS DE CIMENTO EIRELI - ME	própria / própria	232,33
TECNOTUBOS TECNOLOGIA EM TUBOS DE CONCRETO LTDA	Própria / Conforme Edital	232,33

LOTE 7

Item: 1 Quant.: 50 Unidade: item Val. Ref.: 395,67

Descrição: TUBO DE CONCRETO Ø 800MM MF CLASSE PA2

TUBO DE CONCRETO ARMADO, PARA DRENAGEM DE ÁGUAS PLUVIAIS.

Autor	Marca/Modelo	Valor
EARN COMÉRCIO E SERVIÇOS LTDA	PRÓPRIA	395,67
ARTECOM ARTEFATOS DE CIMENTO LTDA ME	PRÓPRIA / PRÓPRIO	395,60
BCP INDUSTRIA DE ARTEFATOS DE CIMENTO EIRELI - ME	própria / própria	395,67
TECNOTUBOS TECNOLOGIA EM TUBOS DE CONCRETO LTDA	Própria / Conforme Edital	395,67
SAVY TRANSPORTES E ARTEFATOS DE CONCRETO EIRELI	PRÓPRIA	395,67

LOTE 8

Item: 1 Quant.: 30 Unidade: item Val. Ref.: 544,83

Descrição: TUBO DE CONCRETO Ø 1000MM MF CLASSE PA2

TUBO DE CONCRETO ARMADO, PARA DRENAGEM DE ÁGUAS PLUVIAIS.

Autor	Marca/Modelo	Valor
ARTECOM ARTEFATOS DE CIMENTO LTDA ME	PRÓPRIA / PRÓPRIO	544,83
EARN COMÉRCIO E SERVIÇOS LTDA	PRÓPRIA	544,83
SAVY TRANSPORTES E ARTEFATOS DE CONCRETO EIRELI	PRÓPRIA	544,83
BCP INDUSTRIA DE ARTEFATOS DE CIMENTO EIRELI - ME	própria / própria	544,83
TECNOTUBOS TECNOLOGIA EM TUBOS DE CONCRETO LTDA	Própria / Conforme Edital	544,83

LOTE 9

Item: 1 Quant.: 30 Unidade: item Val. Ref.: 1.375,00

Descrição: TUBO DE CONCRETO Ø 1500MM MF CLASSE PA2

TUBO DE CONCRETO ARMADO, PARA DRENAGEM, DE ÁGUAS PLUVIAIS.

MUNICÍPIO DE Balsa Nova
Balsa Nova-PR

Autor	Marca/Modelo	Valor
SAVY TRANSPORTES E ARTEFATOS DE CONCRETO EIRELI	PRÓPRIA	1.375,00
EARN COMÉRCIO E SERVIÇOS LTDA	PRÓPRIA	1.375,00
ARTECOM ARTEFATOS DE CIMENTO LTDA ME	PRÓPRIA / PRÓPRIO	1.374,00
BCP INDUSTRIA DE ARTEFATOS DE CIMENTO EIRELI - ME	própria / própria	1.375,00
TECNOTUBOS TECNOLOGIA EM TUBOS DE CONCRETO LTDA	Própria / Conforme Edital	1.375,00

DOCUMENTOS ANEXADOS

ARTECOM ARTEFATOS DE CIMENTO LTDA ME

Horário:	Documento:
12/04/2023 09:29	Documento: Ato Constitutivo (Estatuto ou Contrato Social)
Endereço: http://lanceeletronico.blob.core.windows.net/participandodocuments/4d02930e9e4409991940c8874751.pdf	
Horário: 12/04/2023 09:29	Documento: Cadastro de CNPJ
Endereço: http://lanceeletronico.blob.core.windows.net/participandodocuments/dca0a034d7b4e35882942a5f8d507a.pdf	
Horário: 12/04/2023 09:29	Documento: Certidão conjunta de débitos relativos a Tributos Federais
Endereço: http://lanceeletronico.blob.core.windows.net/participandodocuments/c88a2d268ae64c1e958e7edee849d5e.pdf	
Horário: 12/04/2023 09:29	Documento: Certidão de regularidade de débito com a Fazenda Estadual
Endereço: http://lanceeletronico.blob.core.windows.net/participandodocuments/49d1b6533940472a35f6aded99992d6.pdf	
Horário: 12/04/2023 09:29	Documento: Certidão de regularidade de débito com a Fazenda Municipal
Endereço: http://lanceeletronico.blob.core.windows.net/participandodocuments/9506e00694c451e9ceb3080bca80b08.pdf	
Horário: 12/04/2023 09:29	Documento: Certidão de regularidade débito para com o Fundo de Garantia por Tempo de Serviço (FGTS)
Endereço: http://lanceeletronico.blob.core.windows.net/participandodocuments/a9e91cd87a724e109105b27363fac1c.pdf	
Horário: 12/04/2023 09:29	Documento: Certidão Negativa de Débitos Trabalhistas (CNDT)
Endereço: http://lanceeletronico.blob.core.windows.net/participandodocuments/d6d7756e1aca455c9c5de7bd68734c8.pdf	
Horário: 12/04/2023 09:29	Documento: Certidão Negativa de Falência ou Concordata
Endereço: http://lanceeletronico.blob.core.windows.net/participandodocuments/e9d33558819847a585aac562870625e8.zip	
Horário: 12/04/2023 09:29	Documento: Declaração de enquadramento no regime de tributação de ME/EPP
Endereço: http://lanceeletronico.blob.core.windows.net/participandodocuments/bd72039d0a9440691304154f8157a68.pdf	
Horário: 12/04/2023 09:29	Documento: Declaração Unificada
Endereço: http://lanceeletronico.blob.core.windows.net/participandodocuments/79b14ae0543ba329d3b79d9cb48.pdf	
Horário: 12/04/2023 09:29	Documento: Outros documentos
Endereço: http://lanceeletronico.blob.core.windows.net/participandodocuments/d7f1c0d992644e0932ed8b408e8a41.pdf	
Horário: 12/04/2023 09:29	Documento: Proposta em papel timbrado, assinada e com CNPJ
Endereço: http://lanceeletronico.blob.core.windows.net/participandodocuments/299e5b517e4845e9a54f195125b33f17.pdf	

MUNICIPIO DE TOLEDO
TOLEDO-PR

PROPOSTAS DO PROCESSO

REGIÃO ELETRÔNICA Nº 039/2023
Processo Administrativo Nº 3342 EP 1153
Tipo: REGISTRO DE PREÇO
PREGOEIRO: LUIS CARLOS FABRIZO
Data de Publicação: 30/03/2023 09:23:27

LOTE 1

Item: 1 Quant.: 177 Unidade: PACOTE Val. Ref.: 13,01
Descrição: Abraçadeira de nylon, 20 cm de comprimento e 9,6 mm de largura. Pacote com 100 unidades. Cores a definir.

Autor	Marca/Modelo	Valor
ELETRICA ZEPUS LTDA	Caldeira / Branco	13,01
J.F.C. MATERIAIS PARA CONSTRUÇÃO LTDA	HESTAX / NYLON	13,01
NATHALIA ROSANA CARARO MULLER - ME	MESTER / Abraçadeira	13,01
SUCCESSO MATERIAIS DE CONSTRUÇÃO E DECORAÇÃO LTDA	YCONDPR	13,00
BASTOS LICITAÇÕES LTDA	Imo	13,00
LISIANE TASSO GUITES MERELES	foxlux	13,00
SILVIAN ALIANA SOARES - ME	CENSI / CENSI	13,00
GIESMANN MATERIAIS DE CONSTRUÇÃO LTDA	KALIA / ABRAÇADORA NYLON	13,01
RM COMERCIO DE MERCADORIAS E MATERIAIS LTDA	KALA / 897795	13,01

LOTE 2

Item: 1 Quant.: 145 Unidade: Unidade Val. Ref.: 119,04
Descrição: Acabamento de válvula de descarga de 2515 cromado

Autor	Marca/Modelo	Valor
ALXTEK SUPRIMENTOS DE INFORMATICA LTDA	BLUKIT	119,04
SILVIAN ALIANA SOARES - ME	DECA / DECA	119,00
BASTOS LICITAÇÕES LTDA	Blukit	119,03
ABREU MARTINS & CIA LTDA	LIEGE	119,00
SUCCESSO MATERIAIS DE CONSTRUÇÃO E DECORAÇÃO LTDA	DECA	119,00
LISIANE TASSO GUITES MERELES	blukit	119,03
NATHALIA ROSANA CARARO MULLER - ME	BLUKIT / Acabamento	119,04

LOTE 3

Item: 1 Quant.: 109 Unidade: Unidade Val. Ref.: 122,30
Descrição: Acabamento de válvula de descarga de 2550. Modelo de referência ou Equivalente Max metal cromado

Autor	Marca/Modelo	Valor
ALXTEK SUPRIMENTOS DE INFORMATICA LTDA	BLUKIT	122,30

MUNICIPIO DE TOLEDO
TOLEDO-PR

Autor	Marca/Modelo	Valor
INFANTARIA COMERCIAL EIRELI	BLUKIT / BLUKIT	43,41
RM COMERCIO DE MERCADORIAS E MATERIAIS LTDA	IFIGR - 876267	43,31
J.F.C. MATERIAIS PARA CONSTRUÇÃO LTDA	Liege / Acabamento	43,30
ALXTEK SUPRIMENTOS DE INFORMATICA LTDA	BLUKIT	43,31
BASTOS LICITAÇÕES LTDA	Blukit	43,31
NATHALIA ROSANA CARARO MULLER - ME	BLUKIT / Acabamento	43,31
LISIANE TASSO GUITES MERELES	blukit	43,30

LOTE 7

Item: 1 Quant.: 177 Unidade: Unidade Val. Ref.: 40,40
Descrição: Acionador botão completo para válvula de descarga 2550

Autor	Marca/Modelo	Valor
ALXTEK SUPRIMENTOS DE INFORMATICA LTDA	BLUKIT	50,00
BASTOS LICITAÇÕES LTDA	Blukit	40,40
J.F.C. MATERIAIS PARA CONSTRUÇÃO LTDA	Liege / Válvula	40,39
LISIANE TASSO GUITES MERELES	blukit	40,39
NATHALIA ROSANA CARARO MULLER - ME	BLUKIT / Acionador	40,40

LOTE 8

Item: 1 Quant.: 581 Unidade: Barra Val. Ref.: 46,00
Descrição: Aço CA-50, diâmetro 3mm, barra 12 metros

Autor	Marca/Modelo	Valor
ALXTEK SUPRIMENTOS DE INFORMATICA LTDA	OP	50,00
ROSA LAURA LICITAÇÕES LTDA-ME	Beraleto / 12m	45,76
J.F.C. MATERIAIS PARA CONSTRUÇÃO LTDA	Amancos / Versão	20,50
SUCCESSO MATERIAIS DE CONSTRUÇÃO E DECORAÇÃO LTDA	ANCLECH	59,00
LISIANE TASSO GUITES MERELES	akato	45,59

LOTE 9

Item: 1 Quant.: 24 Unidade: Unidade Val. Ref.: 13,11
Descrição: Adaptador 1 1/2", com lona de plástico, para mangueira de esgoto do sistema de filtro de piscina.

Autor	Marca/Modelo	Valor
J.F.C. MATERIAIS PARA CONSTRUÇÃO LTDA	Krona / Adaptador	13,11
NATHALIA ROSANA CARARO MULLER - ME	PLASTILIT / Conexões	13,11

LOTE 10

Item: 1 Quant.: 154 Unidade: Unidade Val. Ref.: 0,83
Descrição: Adaptador curto 25 x 3/4" LR

Autor	Marca/Modelo	Valor
LISIANE TASSO GUITES MERELES	akato	24,96
SUCCESSO MATERIAIS DE CONSTRUÇÃO E DECORAÇÃO LTDA	PLASTILIT	24,96
INFANTARIA COMERCIAL EIRELI	amanco / amanco	24,97
BASTOS LICITAÇÕES LTDA	Krona	24,96
NATHALIA ROSANA CARARO MULLER - ME	PLASTILIT / Conexões	24,97

MUNICIPIO DE TOLEDO
TOLEDO-PR

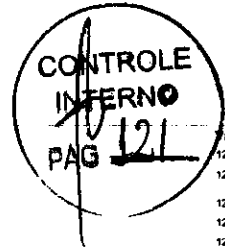

Autor	Marca/Modelo	Valor
ALXTEK SUPRIMENTOS DE INFORMATICA LTDA	BLUKIT	122,30
SUCCESSO MATERIAIS DE CONSTRUÇÃO E DECORAÇÃO LTDA	DECA	122,30
LISIANE TASSO GUITES MERELES	blukit	122,29
BASTOS LICITAÇÕES LTDA	Blukit	122,29
ABREU MARTINS & CIA LTDA	LIEGE	122,30
NATHALIA ROSANA CARARO MULLER - ME	BLUKIT / Acabamento	122,30

LOTE 4

Item: 1 Quant.: 109 Unidade: Unidade Val. Ref.: 63,02
Descrição: Acabamento para registro de gaveta, cromado, 1,1/4 a 1,1/2 - Compatível com registro Docol.

Autor	Marca/Modelo	Valor
ALXTEK SUPRIMENTOS DE INFORMATICA LTDA	BLUKIT	65,00
RM COMERCIO DE MERCADORIAS E MATERIAIS LTDA	ALPHA HIDROMETAIS / ACR038	63,02
BASTOS LICITAÇÕES LTDA	Blukit	63,02
J.F.C. MATERIAIS PARA CONSTRUÇÃO LTDA	Tigre / Docol	62,02
ABREU MARTINS & CIA LTDA	LUCONI / ABS CROMADO	63,02
NATHALIA ROSANA CARARO MULLER - ME	BLUKIT / Acabamento	63,02
LISIANE TASSO GUITES MERELES	blukit	63,01

LOTE 5

Item: 1 Quant.: 72 Unidade: Unidade Val. Ref.: 41,35
Descrição: Acabamento para registro de pressão cromado de 1/2 e 3/4"

Autor	Marca/Modelo	Valor
ALXTEK SUPRIMENTOS DE INFORMATICA LTDA	BLUKIT/INJET	50,00
BASTOS LICITAÇÕES LTDA	Blukit	41,34
J.F.C. MATERIAIS PARA CONSTRUÇÃO LTDA	Tigre / Pressão	41,33
ABREU MARTINS & CIA LTDA	LUCONI / ABS CROMADO	41,35
NATHALIA ROSANA CARARO MULLER - ME	BLUKIT / Acabamento	41,35
SUCCESSO MATERIAIS DE CONSTRUÇÃO E DECORAÇÃO LTDA	BLUKIT	41,30
LISIANE TASSO GUITES MERELES	blukit	41,34
RM COMERCIO DE MERCADORIAS E MATERIAIS LTDA	ALPHA HIDROMETAIS / ACR027	41,35

LOTE 6

Item: 1 Quant.: 191 Unidade: Unidade Val. Ref.: 43,31
Descrição: Acabamento válvula de descarga para válvula DOCOL 1,1/4 e 1,1/2 - branco. Marca de referência BLUKIT 340348, similar ou de melhor qualidade.

Autor	Marca/Modelo	Valor
ALXTEK SUPRIMENTOS DE INFORMATICA LTDA	BLUKIT/INJET	50,00
BASTOS LICITAÇÕES LTDA	Blukit	41,34
J.F.C. MATERIAIS PARA CONSTRUÇÃO LTDA	Tigre / Pressão	41,33
ABREU MARTINS & CIA LTDA	LUCONI / ABS CROMADO	41,35
NATHALIA ROSANA CARARO MULLER - ME	BLUKIT / Acabamento	41,35
SUCCESSO MATERIAIS DE CONSTRUÇÃO E DECORAÇÃO LTDA	BLUKIT	41,30
LISIANE TASSO GUITES MERELES	blukit	41,34
RM COMERCIO DE MERCADORIAS E MATERIAIS LTDA	ALPHA HIDROMETAIS / ACR027	41,35

MUNICIPIO DE TOLEDO
TOLEDO-PR

Autor	Marca/Modelo	Valor
BASTOS LICITAÇÕES LTDA	Krona	0,82
J.F.C. MATERIAIS PARA CONSTRUÇÃO LTDA	Krona / Adaptador	0,82
NATHALIA ROSANA CARARO MULLER - ME	PLASTILIT / Conexões	0,83
SUCCESSO MATERIAIS DE CONSTRUÇÃO E DECORAÇÃO LTDA	PLASTILIT	0,80
LISIANE TASSO GUITES MERELES	akato	0,82
INFANTARIA COMERCIAL EIRELI	plastik / plastilil	0,83

LOTE 11

Item: 1 Quant.: 103 Unidade: Peça Val. Ref.: 4,34
Descrição: Adaptador curto 50mm x 1 1/2" LR

Autor	Marca/Modelo	Valor
SUCCESSO MATERIAIS DE CONSTRUÇÃO E DECORAÇÃO LTDA	PLASTILIT	4,20
INFANTARIA COMERCIAL EIRELI	plastilil / plastilil	4,34
BASTOS LICITAÇÕES LTDA	Krona	4,33
J.F.C. MATERIAIS PARA CONSTRUÇÃO LTDA	Krona / Adaptador	4,32
NATHALIA ROSANA CARARO MULLER - ME	PLASTILIT / Conexões	4,34
LISIANE TASSO GUITES MERELES	akato	4,33

LOTE 12

Item: 1 Quant.: 98 Unidade: Peça Val. Ref.: 24,09
Descrição: Adaptador curto 75mm x 2 1/2", soldável

Autor	Marca/Modelo	Valor
INFANTARIA COMERCIAL EIRELI	krona / krona	24,09
BASTOS LICITAÇÕES LTDA	Krona	24,08
J.F.C. MATERIAIS PARA CONSTRUÇÃO LTDA	Tigre / Adaptador	24,06
NATHALIA ROSANA CARARO MULLER - ME	PLASTILIT / Conexões	24,09
SUCCESSO MATERIAIS DE CONSTRUÇÃO E DECORAÇÃO LTDA	PLASTILIT	24,08
LISIANE TASSO GUITES MERELES	akato	24,08

LOTE 13

Item: 1 Quant.: 89 Unidade: Peça Val. Ref.: 24,97
Descrição: Adaptador curto 85mm x 3", soldável

Autor	Marca/Modelo	Valor
LISIANE TASSO GUITES MERELES	akato	24,96
SUCCESSO MATERIAIS DE CONSTRUÇÃO E DECORAÇÃO LTDA	PLASTILIT	24,96
INFANTARIA COMERCIAL EIRELI	amanco / amanco	24,97
BASTOS LICITAÇÕES LTDA	Krona	24,96
NATHALIA ROSANA CARARO MULLER - ME	PLASTILIT / Conexões	24,97

MUNICÍPIO DE TOLEDO
TOLEDO-PR

Item: 1 Quant.: 121 Unidade: Unidade Val. Ref.: 1,50
Descrição: Adaptador curto LR marrom 32mm X 1", em PVC, soldável.

Autor	Marca/Modelo	Valor
BASTOS LICITAÇÕES LTDA	Krona	1,49
NATHALIA ROSANA CARARO MULLER - ME	PLASTILIT / Conexões	1,50
LISIANE TASSO GUITES MERELES	akato	1,49

Item: 1 Quant.: 96 Unidade: Unidade Val. Ref.: 4,56
Descrição: Adaptador curto LR marrom 40mm X 1,14", em PVC, soldável.

Autor	Marca/Modelo	Valor
NATHALIA ROSANA CARARO MULLER - ME	PLASTILIT / Conexões	4,46
SUCESSO MATERIAIS DE CONSTRUÇÃO E DECORAÇÃO LTDA	PLASTILIT	4,40
LISIANE TASSO GUITES MERELES	akato	4,56
INFANTARIA COMERCIAL EIRELI	plastil / plastil	4,56
BASTOS LICITAÇÕES LTDA	Krona	4,55

Item: 1 Quant.: 90 Unidade: Unidade Val. Ref.: 13,12
Descrição: Adaptador curto PVC 60mm x 2" soldável.

Autor	Marca/Modelo	Valor
INFANTARIA COMERCIAL EIRELI	plastil / plastil	13,12
BASTOS LICITAÇÕES LTDA	Krona	13,12
NATHALIA ROSANA CARARO MULLER - ME	PLASTILIT / Conexões	13,12
SUCESSO MATERIAIS DE CONSTRUÇÃO E DECORAÇÃO LTDA	PLASTILIT	13,11
LISIANE TASSO GUITES MERELES	akato	13,11
J.F.C. MATERIAIS PARA CONSTRUÇÃO LTDA	Krona / Pvc	13,11

Item: 1 Quant.: 102 Unidade: Unidade Val. Ref.: 0,20
Descrição: Adaptador curto, soldável, em PVC, marrom 20 mm x 1,2"

MUNICÍPIO DE TOLEDO
TOLEDO-PR

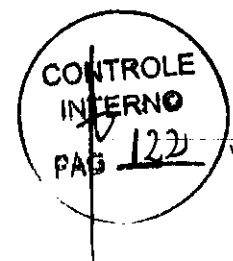

Autor	Marca/Modelo	Valor
LISIANE TASSO GUITES MERELES	akato	0,49
INFANTARIA COMERCIAL EIRELI	plastil / plastil	0,50
BASTOS LICITAÇÕES LTDA	Krona	0,50
J.F.C. MATERIAIS PARA CONSTRUÇÃO LTDA	Krona / Pvc	0,49
NATHALIA ROSANA CARARO MULLER - ME	PLASTILIT / Conexões	0,50
SUCESSO MATERIAIS DE CONSTRUÇÃO E DECORAÇÃO LTDA	PLASTILIT	0,50

Item: 1 Quant.: 91 Unidade: Unidade Val. Ref.: 25,34
Descrição: Adaptador de PVC 50mm, soldável, com flange, para caixa d'água.

Autor	Marca/Modelo	Valor
INFANTARIA COMERCIAL EIRELI	soceal / soceal	25,34
BASTOS LICITAÇÕES LTDA	Krona	25,33
AGRO MARTINS & CIA LTDA	SOCEAL	25,34
NATHALIA ROSANA CARARO MULLER - ME	PLASTILIT / Conexões	25,34
SUCESSO MATERIAIS DE CONSTRUÇÃO E DECORAÇÃO LTDA	PLASTILIT	18,80
LISIANE TASSO GUITES MERELES	akato	28,33
J.F.C. MATERIAIS PARA CONSTRUÇÃO LTDA	Krona / Pvc	25,33

Item: 1 Quant.: 106 Unidade: Galão Val. Ref.: 111,20
Descrição: Adesivo cola de contato balde 2,8kg para piso látex pvc borracha

Autor	Marca/Modelo	Valor
R.M. COMERCIO DE MERCADORIAS E MATERIAIS LTDA	TEKbond / 226882	111,20
SULIAN ALANA SOARES - ME	BRASCOLA / BRASCOLA	111,00
BASTOS LICITAÇÕES LTDA	Teikbond	111,20
J.F.C. MATERIAIS PARA CONSTRUÇÃO LTDA	Kato / Adesivo	111,19
SUCESSO MATERIAIS DE CONSTRUÇÃO E DECORAÇÃO LTDA	FORMICA	85,60
LISIANE TASSO GUITES MERELES	ataniz	111,10

Item: 1 Quant.: 192 Unidade: Unidade Val. Ref.: 79,20
Descrição: Adesivo epóxi bi-componente, sem solventes e fitotrópico (pastoso) norma ASTM C881, tipo II grau 2, classe C, Embalagem de 1kg.

MUNICÍPIO DE TOLEDO
TOLEDO-PR

Autor	Marca/Modelo	Valor
BASTOS LICITAÇÕES LTDA	teikbond	79,20
J.F.C. MATERIAIS PARA CONSTRUÇÃO LTDA	Adesivo	79,14
SUCESSO MATERIAIS DE CONSTRUÇÃO E DECORAÇÃO LTDA	OTTO	79,00
LISIANE TASSO GUITES MERELES	mondial	79,19

Item: 1 Quant.: 91 Unidade: Unidade Val. Ref.: 481,63
Descrição: Adesivo para aplicação paviflex. Embalagem com 23kg. Marca de referência: Fadocon ou de similar, ou equivalente, ou de melhor qualidade.

Autor	Marca/Modelo	Valor
LISIANE TASSO GUITES MERELES	adon381	481,62

Item: 1 Quant.: 117 Unidade: Unidades Val. Ref.: 115,04
Descrição: Adesivo plástico extra forte embalagem de 850g

Autor	Marca/Modelo	Valor
ALYTEX SUPRIMENTOS DE INFORMATICA LTDA	A DEFINIR	115,00
SULIAN ALANA SOARES - ME	BRASCOLA / BRASCOLA	115,00
INFANTARIA COMERCIAL EIRELI	grafix / grafix	115,04
J.F.C. MATERIAIS PARA CONSTRUÇÃO LTDA	Krona / Adesivo	115,02
AGRO MARTINS & CIA LTDA	SALCO	115,04
LISIANE TASSO GUITES MERELES	mondial	115,03

Item: 1 Quant.: 177 Unidade: Tubo Val. Ref.: 15,60
Descrição: Adesivo plástico para PVC, extra forte. Tubo com 125 Gramas

Autor	Marca/Modelo	Valor
SULIAN ALANA SOARES - ME	PLASTILIT / PLASTILIT	15,30
BASTOS LICITAÇÕES LTDA	Krona	15,11
J.F.C. MATERIAIS PARA CONSTRUÇÃO LTDA	Tagre / Adesivo	15,64
NATHALIA ROSANA CARARO MULLER - ME	PLASTILIT / Adesivo	15,60
LISIANE TASSO GUITES MERELES	mondial	15,59
INFANTARIA COMERCIAL EIRELI	grafix / grafix	15,60

Item: 1 Quant.: 196 Unidade: Bisnaga Val. Ref.: 3,80
Descrição: Adesivo plástico para Pvc, Bisnaga 17g.

MUNICÍPIO DE TOLEDO
TOLEDO-PR

Autor	Marca/Modelo	Valor
SUCESSO MATERIAIS DE CONSTRUÇÃO E DECORAÇÃO LTDA	TIGRE	3,80
AGRO MARTINS & CIA LTDA	BRASCOLA	3,80
INFANTARIA COMERCIAL EIRELI	grafix / grafix	3,80
BASTOS LICITAÇÕES LTDA	Krona	3,79
J.F.C. MATERIAIS PARA CONSTRUÇÃO LTDA	Krona / Adesivo	3,79
NATHALIA ROSANA CARARO MULLER - ME	PLASTILIT / Adesivo	3,80
LISIANE TASSO GUITES MERELES	akato	3,79

Item: 1 Quant.: 157 Unidade: Unidade Val. Ref.: 1,18
Descrição: Anel de vedação de borracha, 40mm, para esgoto.

Autor	Marca/Modelo	Valor
NATHALIA ROSANA CARARO MULLER - ME	PLASTILIT / Conexões	1,18
INFANTARIA COMERCIAL EIRELI	gibebor / gibebor	1,18
BASTOS LICITAÇÕES LTDA	Krona	1,18
J.F.C. MATERIAIS PARA CONSTRUÇÃO LTDA	Krona / Anel	1,17
SUCESSO MATERIAIS DE CONSTRUÇÃO E DECORAÇÃO LTDA	PLASTILIT	1,18
LISIANE TASSO GUITES MERELES	akato	1,17

Item: 1 Quant.: 225 Unidade: Unidade Val. Ref.: 7,11
Descrição: Anel de vedação para bacia sanitária

Autor	Marca/Modelo	Valor
INFANTARIA COMERCIAL EIRELI	bukit / bukit	7,11
BASTOS LICITAÇÕES LTDA	Max	7,10
J.F.C. MATERIAIS PARA CONSTRUÇÃO LTDA	Bukit / Anel	7,10
J.F.C. MATERIAIS PARA CONSTRUÇÃO LTDA	pulitoc / pulitoc	7,11
SUCESSO MATERIAIS DE CONSTRUÇÃO E DECORAÇÃO LTDA	BLUKIT	7,10
LISIANE TASSO GUITES MERELES	akato	7,10
NATHALIA ROSANA CARARO MULLER - ME	PLASTILIT / Conexões	7,11

Item: 1 Quant.: 272 Unidade: Kilo Val. Ref.: 27,18
Descrição: Arama galvanizado nº 16

MUNICIPIO DE TOLEDO
TOLEDO-PR

Autor	Marca/Modelo	Valor
NATHALIA ROSANA CARRARO MULLER - ME	FORTI / Arame	27,18
G. P. A. FRENCIAMENTO E PROJETOS EIRELI	ARCELORMITTAL / ARCELORMITTAL	27,18
ROSA LAURA LICITAÇÕES LTDA-ME	Wondler / TN 14	27,18
ALXTEK SUPRIMENTOS DE INFORMATICA LTDA	DINAC	27,18
ATRIUM INDUSTRIA E COMERCIO DE FERRAGENS LTDA	INSUL / INSUL	27,18
J.F.C. MATERIAIS PARA CONSTRUÇÃO LTDA	Muller / Arame	27,18
ELETRICA ZEUS LTDA	vonder / vonder	27,18
ABREU MARTINS & CIA LTDA	VONDLER	27,18
SUCCESSO MATERIAIS DE CONSTRUÇÃO E DECORAÇÃO LTDA	ARCELOR	27,18
LISIANE TASSO GUITES MERELES	franz	27,18

LOTE 28

Item: 1	Quant.: 221	Unidade: Kilo	Val. Ref.: 24,00
---------	-------------	---------------	------------------

Descrição: Arame galvanizado zincado fio 14

Autor	Marca/Modelo	Valor
ALXTEK SUPRIMENTOS DE INFORMATICA LTDA	DINAC	24,00
ROSA LAURA LICITAÇÕES LTDA-ME	Muller / TN 14	24,00
G. P. A. FRENCIAMENTO E PROJETOS EIRELI	ARCELORMITTAL / ARCELORMITTAL	24,00
ATRIUM INDUSTRIA E COMERCIO DE FERRAGENS LTDA	INSUL / INSUL	24,00
J.F.C. MATERIAIS PARA CONSTRUÇÃO LTDA	Muller / Arame	24,00
ELETRICA ZEUS LTDA	vonder / vonder	24,00
NATHALIA ROSANA CARRARO MULLER - ME	FORTI / Arame	24,00
LISIANE TASSO GUITES MERELES	franz	24,00

LOTE 29

Item: 1	Quant.: 2	Unidade: Rolo	Val. Ref.: 15,12
---------	-----------	---------------	------------------

Descrição: Arame Mig para solda 0,8MM, Rolo com 15kg.

Autor	Marca/Modelo	Valor
ELETRICA ZEUS LTDA	vonder / vonder	15,12
ABREU MARTINS & CIA LTDA	VONDLER	15,12
LISIANE TASSO GUITES MERELES	franz	15,12
J.F.C. MATERIAIS PARA CONSTRUÇÃO LTDA	Wondler / Arame	15,12

LOTE 30

Item: 1	Quant.: 5.100	Unidade: Metro	Val. Ref.: 0,93
---------	---------------	----------------	-----------------

Descrição: Arame ovalado 2,4 mm e 3,0 mm, bitola 15 x 17.

MUNICIPIO DE TOLEDO
TOLEDO-PR



Autor	Marca/Modelo	Valor
EIRELI A ZEUS LTDA	vonder / vonder	0,93
ROSA LAURA LICITAÇÕES LTDA-ME	Avioel / 2,5mm	0,92
LISIANE TASSO GUITES MERELES	franz	0,92

LOTE 31

Item: 1	Quant.: 1	Unidade: Kilo	Val. Ref.: 24,30
---------	-----------	---------------	------------------

Descrição: Arame para solda tipo mig - 1,0mm

Autor	Marca/Modelo	Valor
LISIANE TASSO GUITES MERELES	vonder	24,29

LOTE 32

Item: 1	Quant.: 403	Unidade: Kilo	Val. Ref.: 23,07
---------	-------------	---------------	------------------

Descrição: Arame recozido fio 18

Autor	Marca/Modelo	Valor
LISIANE TASSO GUITES MERELES	franz	23,06
J.F.C. MATERIAIS PARA CONSTRUÇÃO LTDA	Top / Recozido	22,99
ROSA LAURA APARECIDA KRAMER DOS SANTOS	INPRELL / ARAME RECOZIDO FIO 18	23,07
SUCCESSO MATERIAIS DE CONSTRUÇÃO E DECORAÇÃO LTDA	ARCELOR	18,40
ALXTEK SUPRIMENTOS DE INFORMATICA LTDA	VILA	23,06
3C MATERIAL DE CONSTRUÇÃO LTDA	CONCRETEC	22,07
G. P. A. FRENCIAMENTO E PROJETOS EIRELI	ARCELORMITTAL / ARCELORMITTAL	23,00
ELETRICA ZEUS LTDA	vonder / vonder	23,07
ABREU MARTINS & CIA LTDA	TX	23,07
ATRIUM INDUSTRIA E COMERCIO DE FERRAGENS LTDA	ARCELOR / ARCELOR	23,07

LOTE 33

Item: 1	Quant.: 240	Unidade: Unidade	Val. Ref.: 32,28
---------	-------------	------------------	------------------

Descrição: Areia especial para filtro, saco com 25 Kg, granulação média.

Autor	Marca/Modelo	Valor
CONATOS MERCANTIL EIRELI ME	MÃO DE CONCHA / MÃO DE CONCHA	118,93

LOTE 34

Item: 1	Quant.: 786	Unidade: Metro cubico	Val. Ref.: 118,93
---------	-------------	-----------------------	-------------------

Descrição: Areia média, livre de impurezas

Ampla concorrência

MUNICIPIO DE TOLEDO
TOLEDO-PR

Autor	Marca/Modelo	Valor
ALXTEK SUPRIMENTOS DE INFORMATICA LTDA	A DEFINIR	118,93
CONATOS MERCANTIL EIRELI ME	MÃO DE CONCHA / MÃO DE CONCHA	118,93
J.F.C. MATERIAIS PARA CONSTRUÇÃO LTDA	Coelho / Areia	118,93
SUCCESSO MATERIAIS DE CONSTRUÇÃO E DECORAÇÃO LTDA	MÃO DE CONCHA	118,93

LOTE 35

Item: 1	Quant.: 250	Unidade: Metro cubico	Val. Ref.: 118,93
---------	-------------	-----------------------	-------------------

Descrição: Areia média, livre de impurezas

Microempresa

Autor	Marca/Modelo	Valor
ALXTEK SUPRIMENTOS DE INFORMATICA LTDA	A DEFINIR	118,93
3C MATERIAL DE CONSTRUÇÃO LTDA	ANDRIS	118,93
J.F.C. MATERIAIS PARA CONSTRUÇÃO LTDA	Coelho / Areia	118,93
SUCCESSO MATERIAIS DE CONSTRUÇÃO E DECORAÇÃO LTDA	MÃO DE CONCHA	118,93

LOTE 36

Item: 1	Quant.: 1.085	Unidade: Saca	Val. Ref.: 23,80
---------	---------------	---------------	------------------

Descrição: Argamassa industrializada colante, uso externo e interno tipo AC III, saca de 23 kg.

Autor	Marca/Modelo	Valor
ALXTEK SUPRIMENTOS DE INFORMATICA LTDA	HIPERMASSA	23,80
J.F.C. MATERIAIS PARA CONSTRUÇÃO LTDA	Forte / Argamassa	23,80
SUCCESSO MATERIAIS DE CONSTRUÇÃO E DECORAÇÃO LTDA	HIPERMASSA	23,80
LISIANE TASSO GUITES MERELES	argavel	23,80
3C MATERIAL DE CONSTRUÇÃO LTDA	ARGAFORTE	23,80

LOTE 37

Item: 1	Quant.: 825	Unidade: Saca	Val. Ref.: 32,92
---------	-------------	---------------	------------------

Descrição: Argamassa industrializada colante, uso externo e interno tipo AC III, saca de 23kg.

Autor	Marca/Modelo	Valor
J.F.C. MATERIAIS PARA CONSTRUÇÃO LTDA	Forte / Argamassa	32,92
ALXTEK SUPRIMENTOS DE INFORMATICA LTDA	HIPERMASSA	32,92
3C MATERIAL DE CONSTRUÇÃO LTDA	ARGAFORTE	32,92
SUCCESSO MATERIAIS DE CONSTRUÇÃO E DECORAÇÃO LTDA	HIPERMASSA	28,10
LISIANE TASSO GUITES MERELES	argavel	32,91

LOTE 38

Item: 1	Quant.: 1.110	Unidade: Saca	Val. Ref.: 13,74
---------	---------------	---------------	------------------

Descrição: Argamassa industrializada colante, uso interno tipo AC III

MUNICIPIO DE TOLEDO
TOLEDO-PR

Autor	Marca/Modelo	Valor
ALXTEK SUPRIMENTOS DE INFORMATICA LTDA	HIPERMASSA	15,00
3C MATERIAL DE CONSTRUÇÃO LTDA	ARGAFORTE	13,74
J.F.C. MATERIAIS PARA CONSTRUÇÃO LTDA	Forte / Argamassa	13,69
SUCCESSO MATERIAIS DE CONSTRUÇÃO E DECORAÇÃO LTDA	HIPERMASSA	12,80
LISIANE TASSO GUITES MERELES	argavel	13,73

LOTE 39

Item: 1	Quant.: 155	Unidade: Caixa	Val. Ref.: 99,00
---------	-------------	----------------	------------------

Descrição: Argamassa polimérica semiflexível impermeável, indicada para vedação e impermeabilização da umidade, caixa com 12kg.

Autor	Marca/Modelo	Valor
ALXTEK SUPRIMENTOS DE INFORMATICA LTDA	DTF	110,00
J.F.C. MATERIAIS PARA CONSTRUÇÃO LTDA	Vedacel / Argamassa	98,88
SUCCESSO MATERIAIS DE CONSTRUÇÃO E DECORAÇÃO LTDA	QUARTZOLIT	98,80
LISIANE TASSO GUITES MERELES	argavel	98,88

LOTE 40

Item: 1	Quant.: 735	Unidade: Unidade	Val. Ref.: 16,95
---------	-------------	------------------	------------------

Descrição: Armadura aço CA-60 diâmetro 4,2mm - barra de 12 metros

Autor	Marca/Modelo	Valor
ALXTEK SUPRIMENTOS DE INFORMATICA LTDA	CF	20,00
ROSA LAURA LICITAÇÕES LTDA-ME	Bortolotto / 12m	16,78
J.F.C. MATERIAIS PARA CONSTRUÇÃO LTDA	Sinobras / Vergalhão	16,89
SUCCESSO MATERIAIS DE CONSTRUÇÃO E DECORAÇÃO LTDA	ARCELOR	11,90
LISIANE TASSO GUITES MERELES	acelor	16,94

LOTE 41

Item: 1	Quant.: 2.000	Unidade: Unidade	Val. Ref.: 0,73
---------	---------------	------------------	-----------------

Descrição: Arruela de 1/2", lisa, galvanizada.

Autor	Marca/Modelo	Valor
ALXTEK SUPRIMENTOS DE INFORMATICA LTDA	NACIONAL	1,00
J.F.C. MATERIAIS PARA CONSTRUÇÃO LTDA	Wondler / Arruela	0,72
NATHALIA ROSANA CARRARO MULLER - ME	OLIVO / Arruela	0,73
LISIANE TASSO GUITES MERELES	cv	0,72

LOTE 42

Item: 1	Quant.: 5.780	Unidade: Unidade	Val. Ref.: 0,18
---------	---------------	------------------	-----------------

Descrição: Arruela lisa 1/4"

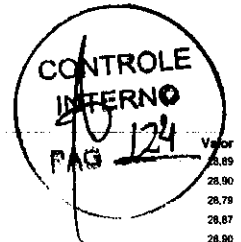

MUNICIPIO DE TOLEDO
TOLEDO-PR

Autor	Marca/Modelo	Valor
ALXTEK SUPRIMENTOS DE INFORMATICA LTDA	NACIONAL	1,00
J.F.C.MATERIAIS PARA CONSTRUÇÃO LTDA	Wiker - Arruela	6,17
ELETRICA - EUS LTDA	arruela	10,18
NATHALIA ROSANA CARARO MULLER - ME	OLVIDO - Arruela	0,18
LISIANE TASSO GUITES MERELES	arr	0,17

LOTE 43

Item: 1	Quant.: 5,900	Unidade: Unidade	Val. Ref.: 0,24
---------	---------------	------------------	-----------------

Descrição: Arruela lisa 5/16"

Autor	Marca/Modelo	Valor
ALXTEK SUPRIMENTOS DE INFORMATICA LTDA	NACIONAL	1,00
J.F.C.MATERIAIS PARA CONSTRUÇÃO LTDA	Wiker - Arruela	6,22
ABREU MARTINS & CIA LTDA	WONDER	6,14
NATHALIA ROSANA CARARO MULLER - ME	OLVIDO - Arruela	0,14
LISIANE TASSO GUITES MERELES	arr	0,23

LOTE 44

Item: 1	Quant.: 1,330	Unidade: Peça	Val. Ref.: 0,39
---------	---------------	---------------	-----------------

Descrição: Arruela lisa zincada 3/8

Autor	Marca/Modelo	Valor
J.F.C.MATERIAIS PARA CONSTRUÇÃO LTDA	Wiker - Arruela	6,28
NATHALIA ROSANA CARARO MULLER - ME	OLVIDO - Arruela	6,39
LISIANE TASSO GUITES MERELES	arr	6,35
ALXTEK SUPRIMENTOS DE INFORMATICA LTDA	NACIONAL	1,00

LOTE 45

Item: 1	Quant.: 14	Unidade: Unidade	Val. Ref.: 86,53
---------	------------	------------------	------------------

Descrição: Aspirador para piscina com escova, modelo Asa Delta, em teroplástico (ABS) em formato "V" com engate multi-gratoro e cerdas de nylon, situadas na parte inferior - 43cm

Autor	Marca/Modelo	Valor
J.F.C.MATERIAIS PARA CONSTRUÇÃO LTDA	Sara - Aspasador	86,11

LOTE 47

Item: 1	Quant.: 757	Unidade: Unidade	Val. Ref.: 28,90
---------	-------------	------------------	------------------

Descrição: Assento para vaso sanitário em polipropileno, redondo, cor branca, Comprimento: 45cm, Largura: 36cm, Altura: 6cm.

MUNICIPIO DE TOLEDO
TOLEDO-PR

Autor	Marca/Modelo	Valor
ALXTEK SUPRIMENTOS DE INFORMATICA LTDA	HERC/TIGRE/METASUL	82,89
KFANTONELLI LTDA	PLASTILIT	28,90
BASTOS LICITACOES LTDA	Angplast	28,79
J.F.C.MATERIAIS PARA CONSTRUÇÃO LTDA	Tigre / Assento	28,87
NATHALIA ROSANA CARARO MULLER - ME	ALUMASA / Assento	28,90
LISIANE TASSO GUITES MERELES	alumasa	28,86

LOTE 48

Item: 1	Quant.: 408	Unidade: Unidade	Val. Ref.: 82,49
---------	-------------	------------------	------------------

Descrição: Assento sanitário almofadado

Autor	Marca/Modelo	Valor
ALXTEK SUPRIMENTOS DE INFORMATICA LTDA	HERC/TIGRE/METASUL	82,48
INFANTARIA COMERCIAL EIRELI	alumasa / Alumasa	82,49
BASTOS LICITACOES LTDA	Cipia	82,48
J.F.C.MATERIAIS PARA CONSTRUÇÃO LTDA	Tigre / Assento	82,47
ABREU MARTINS & CIA LTDA	ATLAS	82,49
NATHALIA ROSANA CARARO MULLER - ME	ALUMASA / Assento	82,49
SUCCESSO MATERIAIS DE CONSTRUÇÃO E DECORAÇÃO LTDA	ASTRA	82,40
LISIANE TASSO GUITES MERELES	alumasa	82,48
KFANTONELLI LTDA	PLASTILIT	82,49

LOTE 49

Item: 1	Quant.: 230	Unidade: Unidade	Val. Ref.: 68,60
---------	-------------	------------------	------------------

Descrição: Assento sanitário de PVC, branco - infantil

Autor	Marca/Modelo	Valor
ALXTEK SUPRIMENTOS DE INFORMATICA LTDA	HERC/TIGRE/METASUL/ASTRA	75,00
INFANTARIA COMERCIAL EIRELI	astra / astra	68,60
BASTOS LICITACOES LTDA	Cipia	68,59
J.F.C.MATERIAIS PARA CONSTRUÇÃO LTDA	Astra / Pvc	68,59
NATHALIA ROSANA CARARO MULLER - ME	ALUMASA / Assento	68,60
SUCCESSO MATERIAIS DE CONSTRUÇÃO E DECORAÇÃO LTDA	ASTRA	68,60
LISIANE TASSO GUITES MERELES	alumasa	68,58

LOTE 50

Item: 1	Quant.: 141	Unidade: Unidade	Val. Ref.: 151,14
---------	-------------	------------------	-------------------

Descrição: Assento sanitário elevado com tampa e abertura frontal, formato redondo, cor branca, fabricado em polipropileno, com fixação em vaso sanitário através de parafusos, Altura: 13,5 cm, Comprimento: 44 cm, Largura: 38 cm.

MUNICIPIO DE TOLEDO
TOLEDO-PR

Autor	Marca/Modelo	Valor
ALXTEK SUPRIMENTOS DE INFORMATICA LTDA	HERC/TIGRE/METASUL/ASTRA	200,60
J.F.C.MATERIAIS PARA CONSTRUÇÃO LTDA	Merak / Assento	151,13
LISIANE TASSO GUITES MERELES	alumasa	151,13
NATHALIA ROSANA CARARO MULLER - ME	CIPLA - Assento	151,14

LOTE 51

Item: 1	Quant.: 95	Unidade: Unidade	Val. Ref.: 200,58
---------	------------	------------------	-------------------

Descrição: Bacia sifonada de louça, branca, convencional 48,0 x 30,0 (com 20,0) altura.

Autor	Marca/Modelo	Valor
SUCCESSO MATERIAIS DE CONSTRUÇÃO E DECORAÇÃO LTDA	CELITE	150,00
J.F.C.MATERIAIS PARA CONSTRUÇÃO LTDA	Loren - Assento	10,00
NATHALIA ROSANA CARARO MULLER - ME	DECA - Bacia	2,00
LISIANE TASSO GUITES MERELES	lora	2,00
ALXTEK SUPRIMENTOS DE INFORMATICA LTDA	arr	243,00

LOTE 52

Item: 1	Quant.: 279	Unidade: Unidade	Val. Ref.: 10,38
---------	-------------	------------------	------------------

Descrição: Bandeja plástica para oitura 20cm

Autor	Marca/Modelo	Valor
BASTOS LICITACOES LTDA	Roma	10,37
J.F.C.MATERIAIS PARA CONSTRUÇÃO LTDA	Tigre - Bandeja	10,37
ABREU MARTINS & CIA LTDA	ROMA	10,36
NATHALIA ROSANA CARARO MULLER - ME	ROMA - Bandeja	0,38
SUCCESSO MATERIAIS DE CONSTRUÇÃO E DECORAÇÃO LTDA	ASTRA	10,37
LISIANE TASSO GUITES MERELES	wonder	10,37
FABIANO KLOHNIR 090359/0908	NOVA - Conforto - TR	10,38
SUÍCIO RUI SOARES LTDA	Pinco, Comp. 70.2621	10,39
SUIJIAN ALUNA SOARES - ME	ATLAS - ATLAS	10,30
MEDE GESSOLTA	4.DEFINIR - 4.DEFINIR	10,38

LOTE 53

Item: 1	Quant.: 145	Unidade: Unidade	Val. Ref.: 140,26
---------	-------------	------------------	-------------------

Descrição: Barra de apoio reta tubular para banheiro, fabricada em alumínio, Comprimento: 60 cm entre eixos de fixação, diâmetro do tubo: 3,17 cm. Com kit de parafusos e buchas para instalação, em conformidade com a NBR 9050/2015.

MUNICIPIO DE TOLEDO
TOLEDO-PR

Autor	Marca/Modelo	Valor
ALXTEK SUPRIMENTOS DE INFORMATICA LTDA	ADF	110,90
BASTOS LICITACOES LTDA	Imp	105,25
J.F.C.MATERIAIS PARA CONSTRUÇÃO LTDA	Taixa / Barra	105,24
ABREU MARTINS & CIA LTDA	GMC	105,26
SUCCESSO MATERIAIS DE CONSTRUÇÃO E DECORAÇÃO LTDA	GENOVA	105,20
LISIANE TASSO GUITES MERELES	Ivo	105,25

LOTE 54

Item: 1	Quant.: 155	Unidade: Unidade	Val. Ref.: 131,90
---------	-------------	------------------	-------------------

Descrição: Barra de apoio reta tubular para banheiro, fabricada em alumínio, Comprimento: 80 cm entre eixos de fixação, diâmetro do tubo: 3,17 cm. Com kit de parafusos e buchas para instalação, em conformidade com a NBR 9050/2015.

Autor	Marca/Modelo	Valor
ALXTEK SUPRIMENTOS DE INFORMATICA LTDA	ADF	150,00
INFANTARIA COMERCIAL EIRELI	planeta / planeta	131,90
BASTOS LICITACOES LTDA	Imp	131,89
J.F.C.MATERIAIS PARA CONSTRUÇÃO LTDA	Taixa / Barra	131,88
ABREU MARTINS & CIA LTDA	GMC	131,90
LISIANE TASSO GUITES MERELES	Ivo	131,88

LOTE 55

Item: 1	Quant.: 87	Unidade: Barra	Val. Ref.: 40,62
---------	------------	----------------	------------------

Descrição: Barra de ferro 3/8", Iso, 6 metros de comprimento

Autor	Marca/Modelo	Valor
ALXTEK SUPRIMENTOS DE INFORMATICA LTDA	CF	50,00
ROSA AURA LICITACOES LTDA-ME	Borboleta / 6m	39,76
ARCOR INDUSTRIA E COMERCIO DE FERRAGENS LTDA	ARCELOR / ARCELOR	40,80
J.F.C.MATERIAIS PARA CONSTRUÇÃO LTDA	Valdir / Barra	40,80
LISIANE TASSO GUITES MERELES	acelor	40,81

LOTE 56

Item: 1	Quant.: 77	Unidade: Barra	Val. Ref.: 47,98
---------	------------	----------------	------------------

Descrição: Barra de ferro chata, medindo 6m, 1" x 3/16mm.

Autor	Marca/Modelo	Valor
ALXTEK SUPRIMENTOS DE INFORMATICA LTDA	CF	50,00
GRUPA DIFERENCIAMENTO E PROJETOS EIRELI	ARCELORMITTAL / ARCELORMITTAL	47,00
J.F.C.MATERIAIS PARA CONSTRUÇÃO LTDA	Valdir / Barra	47,96

LOTE 57

Item: 1	Quant.: 199	Unidade: Metro	Val. Ref.: 8,96
---------	-------------	----------------	-----------------

MUNICIPIO DE TOLEDO
TOLEDO-PR

Descrição: Barra de ferro roscaada 1/2"

Autor	Marca/Modelo	Valor
ALXTEK SUPRIMENTOS DE INFORMATICA LTDA	CF	10,00
J.F.C MATERIAIS PARA CONSTRUÇÃO LTDA	Worker - Barra	1,10
ABREU MARTINS & CIA LTDA	VONDER	6,58
SUCCESSO MATERIAIS DE CONSTRUÇÃO E DECORAÇÃO LTDA	BLUFIX	1,10
LISIANE TASSO GUITES MERELES	WONDER	9,98

LOTE 58

Item: 1 Quant.: 122 Unidade: Barra Val. Ref.: 20,73

Descrição: Barra de rosca sem fim 1/2" galvanizada, 1 metro de comprimento

Autor	Marca/Modelo	Valor
ABREU MARTINS & CIA LTDA	VONDER	20,73
SUCCESSO MATERIAIS DE CONSTRUÇÃO E DECORAÇÃO LTDA	BLUFIX	26,40
LISIANE TASSO GUITES MERELES	WONDER	36,72
ALXTEK SUPRIMENTOS DE INFORMATICA LTDA	CF	30,00
J.F.C MATERIAIS PARA CONSTRUÇÃO LTDA	Worker - Barra	20,71

LOTE 59

Item: 1 Quant.: 204 Unidade: Barra Val. Ref.: 17,61

Descrição: Barra de rosca sem fim 3/8 galvanizada, com 1,00 metro de comprimento

Autor	Marca/Modelo	Valor
ALXTEK SUPRIMENTOS DE INFORMATICA LTDA	CF	26,60
J.F.C MATERIAIS PARA CONSTRUÇÃO LTDA	Worker - Barra	17,60
ABREU MARTINS & CIA LTDA	VONDER	17,61
LISIANE TASSO GUITES MERELES	WONDER	11,99
SUCCESSO MATERIAIS DE CONSTRUÇÃO E DECORAÇÃO LTDA	BLUFIX	10,90

LOTE 61

Item: 1 Quant.: 975 Unidade: Metro Quadrado Val. Ref.: 47,55

Descrição: Bloco de concreto tipo "Paver", com as seguintes especificações: Largura média = 10cm, comprimento médio = 20cm, altura média = 4,00cm - resistência característica estimada a compressão >= 21 MPa, comprovado com laudo técnico - atender às especificações da NBR 9781:1987 - pigmentação AMARELO, padrão de referência "Bayer-Lanxess, Bayferrox", ou outro material que atenda tais requisitos - peso aproximado = 1,8kg

Autor	Marca/Modelo	Valor
J.F.C MATERIAIS PARA CONSTRUÇÃO LTDA	Gaspardo / Bloco	47,53

LOTE 64

Item: 1 Quant.: 970 Unidade: Metro Quadrado Val. Ref.: 49,00

MUNICIPIO DE TOLEDO
TOLEDO-PR

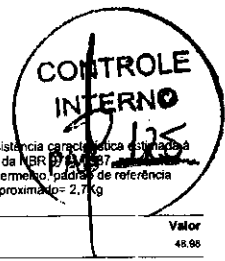

Descrição: Bloco de concreto tipo "Paver", com as seguintes especificações: Largura média = 9,80cm, comprimento médio = 19,80cm, altura média = 6,00cm, resistência característica estimada a compressão >= 35 MPa, comprovado com laudo técnico, atender às especificações da NBR 9781:1987 - solo de qualidade ABCP (Associação Brasileira de cimento Portland), pigmentação vermelho, padrão de referência "Bayer-Lanxess, Bayferrox 732", ou outro material que atenda tais requisitos, peso aproximado = 2,7kg

Autor	Marca/Modelo	Valor
J.F.C MATERIAIS PARA CONSTRUÇÃO LTDA	Gaspardo / Bloco	48,98

LOTE 69

Item: 1 Quant.: 152 Unidade: Unidade Val. Ref.: 63,00

Descrição: Bóia 1,1/2", vazão total, balão plástico.

Autor	Marca/Modelo	Valor
ALXTEK SUPRIMENTOS DE INFORMATICA LTDA	VIQUA	65,00
BASTOS LICITACOES LTDA	Imp	62,99
NATHALIA ROSANA CARARO MULLER - ME	DIPLA / Bóia	63,00
LISIANE TASSO GUITES MERELES	akuma	62,98

LOTE 70

Item: 1 Quant.: 157 Unidade: Unidade Va. Ref.: 9,07

Descrição: Bolsa de ligação para vaso sanitário

Autor	Marca/Modelo	Valor
BASTOS LICITACOES LTDA	Imp	9,07
J.F.C MATERIAIS PARA CONSTRUÇÃO LTDA	Astro / Bolsa	8,05
ABREU MARTINS & CIA LTDA	GRAP	9,07
NATHALIA ROSANA CARARO MULLER - ME	PLASTILIT / Bolsa	9,07
SUCCESSO MATERIAIS DE CONSTRUÇÃO E DECORAÇÃO LTDA	ASTRA	8,90
LISIANE TASSO GUITES MERELES	akuma	9,06

LOTE 71

Item: 1 Quant.: 224 Unidade: Peça Val. Ref.: 12,00

Descrição: Braço para chuveiro 1/2" alumínio - 40cm

Autor	Marca/Modelo	Valor
J.F.C MATERIAIS PARA CONSTRUÇÃO LTDA	Lige / Braço	11,98
ABREU MARTINS & CIA LTDA	ALUMAV	12,00
NATHALIA ROSANA CARARO MULLER - ME	BEL / Cnoveiro	12,00
LISIANE TASSO GUITES MERELES	akuma	11,99
FILITRICA ZEUS LTDA	pliperpan / pliperpan	12,00
BASTOS LICITACOES LTDA	Aluma	11,99

LOTE 72

Item: 1 Quant.: 107 Unidade: Unidade Val. Ref.: 12,71

MUNICIPIO DE TOLEDO
TOLEDO-PR

Descrição: Bucha de redução 100mm x 75mm para esgoto

Autor	Marca/Modelo	Valor
J.F.C MATERIAIS PARA CONSTRUÇÃO LTDA	Tigre / Bucha	12,00
INFANTARIA COMERCIAL EIRELI	plastit / plastit	12,00
BASTOS LICITACOES LTDA	Krona	12,00
ABREU MARTINS & CIA LTDA	PLASTILIT	12,00
NATHALIA ROSANA CARARO MULLER - ME	PLASTILIT / Conexões	12,00
SUCCESSO MATERIAIS DE CONSTRUÇÃO E DECORAÇÃO LTDA	PLASTILIT	8,40
LISIANE TASSO GUITES MERELES	akato	12,00

LOTE 73

Item: 1 Quant.: 147 Unidade: Unidade Va. Ref.: 9,32

Descrição: Bucha de redução 100 x 50mm para esgoto

Autor	Marca/Modelo	Valor
INFANTARIA COMERCIAL EIRELI	plastit / plastit	9,32
BASTOS LICITACOES LTDA	Krona	9,11
NATHALIA ROSANA CARARO MULLER - ME	PLASTILIT / Conexões	9,11
SUCCESSO MATERIAIS DE CONSTRUÇÃO E DECORAÇÃO LTDA	PLASTILIT	6,00
LISIANE TASSO GUITES MERELES	akato	9,11
J.F.C MATERIAIS PARA CONSTRUÇÃO LTDA	Tigre / Bucha	9,11

LOTE 74

Item: 1 Quant.: 147 Unidade: Unidade Va. Ref.: 2,80

Descrição: Bucha de redução 50 x 40mm para esgoto

Autor	Marca/Modelo	Valor
INFANTARIA COMERCIAL EIRELI	plastit / plastit	2,80
BASTOS LICITACOES LTDA	Krona	2,79
J.F.C MATERIAIS PARA CONSTRUÇÃO LTDA	Tigre / Bucha	2,79
NATHALIA ROSANA CARARO MULLER - ME	PLASTILIT / Conexões	2,80
SUCCESSO MATERIAIS DE CONSTRUÇÃO E DECORAÇÃO LTDA	PLASTILIT	1,70
LISIANE TASSO GUITES MERELES	akato	2,79

LOTE 75

Item: 1 Quant.: 92 Unidade: Unidade Val. Ref.: 8,04

Descrição: Bucha de redução 75 x 50mm para esgoto

Autor	Marca/Modelo	Valor
INFANTARIA COMERCIAL EIRELI	plastit / plastit	1,04
BASTOS LICITACOES LTDA	Krona	1,03
NATHALIA ROSANA CARARO MULLER - ME	PLASTILIT / Conexões	1,04
SUCCESSO MATERIAIS DE CONSTRUÇÃO E DECORAÇÃO LTDA	PLASTILIT	1,03
LISIANE TASSO GUITES MERELES	akato	1,03

MUNICIPIO DE TOLEDO
TOLEDO-PR

Autor	Marca/Modelo	Valor
INFANTARIA COMERCIAL EIRELI	plastit / plastit	8,04
BASTOS LICITACOES LTDA	Krona	8,03
J.F.C MATERIAIS PARA CONSTRUÇÃO LTDA	Tigre / Bucha	8,02
NATHALIA ROSANA CARARO MULLER - ME	PLASTILIT / Conexões	8,04
SUCCESSO MATERIAIS DE CONSTRUÇÃO E DECORAÇÃO LTDA	PLASTILIT	5,70
LISIANE TASSO GUITES MERELES	akato	8,03

LOTE 76

Item: 1 Quant.: 98 Unidade: Peça Va. Ref.: 4,50

Descrição: Bucha de redução branca roscaável em PVC 1"x1/2".

Autor	Marca/Modelo	Valor
LISIANE TASSO GUITES MERELES	akato	4,49
INFANTARIA COMERCIAL EIRELI	plastit / plastit	4,50
BASTOS LICITACOES LTDA	Krona	4,49
J.F.C MATERIAIS PARA CONSTRUÇÃO LTDA	Tigre / Bucha	4,49
NATHALIA ROSANA CARARO MULLER - ME	PLASTILIT / Conexões	4,50

LOTE 77

Item: 1 Quant.: 98 Unidade: Peça Va. Ref.: 3,72

Descrição: Bucha de redução branca roscaável em PVC 1"x3/4".

Autor	Marca/Modelo	Valor
INFANTARIA COMERCIAL EIRELI	plastit / plastit	3,72
BASTOS LICITACOES LTDA	Krona	3,71
J.F.C MATERIAIS PARA CONSTRUÇÃO LTDA	Krona / Bucha	3,71
NATHALIA ROSANA CARARO MULLER - ME	PLASTILIT / Conexões	3,72
LISIANE TASSO GUITES MERELES	akato	3,71

LOTE 78

Item: 1 Quant.: 101 Unidade: Unidade Va. Ref.: 1,04

Descrição: Bucha de redução curta, PVC, rígida, soldável, Ø 32x25mm, marrom

Autor	Marca/Modelo	Valor
INFANTARIA COMERCIAL EIRELI	plastit / plastit	1,04
BASTOS LICITACOES LTDA	Krona	1,03
NATHALIA ROSANA CARARO MULLER - ME	PLASTILIT / Conexões	1,04
SUCCESSO MATERIAIS DE CONSTRUÇÃO E DECORAÇÃO LTDA	PLASTILIT	1,03
LISIANE TASSO GUITES MERELES	akato	1,03

LOTE 79

Item: 1 Quant.: 102 Unidade: Unidade Va. Ref.: 2,33



MUNICIPIO DE TOLEDO TOLEDO-PR

Descrição: Bucha de redução curta, PVC rígida, soldável Ø 45x32mm, marrom.

Table with columns: Autor, Marca/Modelo, Valor. Lists suppliers like INFANTARIA COMERCIAL EIRELI and BASTOS LICITAÇÕES LTDA.

LOTE 80

Item: 1 Quant.: 143 Unidade: Unidade Val. Ref.: 4,50

Descrição: Bucha de redução PVC 50 x 35mm para esgoto

Table with columns: Autor, Marca/Modelo, Valor. Lists suppliers like INFANTARIA COMERCIAL EIRELI and NATHALIA ROSANA CARARO MULLER - ME.

LOTE 81

Item: 1 Quant.: 6.996 Unidade: Unidade Val. Ref.: 0,30

Descrição: Bucha plástica nº 6 - para drywall, tamanho 15 x 23mm.

Table with columns: Autor, Marca/Modelo, Valor. Lists suppliers like NATHALIA ROSANA CARARO MULLER - ME and LISIANE TASSO GUITES MERELES.

LOTE 82

Item: 1 Quant.: 2.000 Unidade: Unidade Val. Ref.: 0,32

Descrição: Bucha plástica S6

Table with columns: Autor, Marca/Modelo, Valor. Lists suppliers like NATHALIA ROSANA CARARO MULLER - ME and LISIANE TASSO GUITES MERELES.

LOTE 83

Item: 1 Quant.: 10.040 Unidade: Unidade Val. Ref.: 0,20

MUNICIPIO DE TOLEDO TOLEDO-PR

Descrição: Bucha plástica S8

Table with columns: Autor, Marca/Modelo, Valor. Lists suppliers like J.F.C. MATERIAIS PARA CONSTRUÇÃO LTDA and ABREU MARTINS & CIA LTDA.

LOTE 84

Item: 1 Quant.: 2.200 Unidade: Peça Val. Ref.: 0,33

Descrição: Bucha plástica S8 - para drywall, tamanho 24 x 32mm.

Table with columns: Autor, Marca/Modelo, Valor. Lists suppliers like NATHALIA ROSANA CARARO MULLER - ME and LISIANE TASSO GUITES MERELES.

LOTE 85

Item: 1 Quant.: 66 Unidade: Unidade Val. Ref.: 19,58

Descrição: Bucha redução soldável curta 75 X 60mm, marrom.

Table with columns: Autor, Marca/Modelo, Valor. Lists suppliers like INFANTARIA COMERCIAL EIRELI and BASTOS LICITAÇÕES LTDA.

LOTE 86

Item: 1 Quant.: 88 Unidade: Unidade Val. Ref.: 22,77

Descrição: Bucha redução soldável longa 85 X 75mm, marrom.

Table with columns: Autor, Marca/Modelo, Valor. Lists suppliers like LISIANE TASSO GUITES MERELES and INFANTARIA COMERCIAL EIRELI.

LOTE 87

Item: 1 Quant.: 23 Unidade: Unidade Val. Ref.: 147,35

Descrição: Cabo telescópico em alumínio, textura frizada, com manopla de apoio, com 6m de comprimento

MUNICIPIO DE TOLEDO TOLEDO-PR

Table with columns: Autor, Marca/Modelo, Valor. Lists supplier LISIANE TASSO GUITES MERELES.

LOTE 88

Item: 1 Quant.: 70 Unidade: Unidade Val. Ref.: 17,42

Descrição: Cadeado 20 mm com haste curta

Table with columns: Autor, Marca/Modelo, Valor. Lists suppliers like BASTOS LICITAÇÕES LTDA and J.F.C. MATERIAIS PARA CONSTRUÇÃO LTDA.

LOTE 89

Item: 1 Quant.: 70 Unidade: Unidade Val. Ref.: 24,60

Descrição: Cadeado 35mm, corpo em latão maciço, haste de aço inoxidável com dupl. trava, contendo no mínimo 2 chaves

Table with columns: Autor, Marca/Modelo, Valor. Lists suppliers like SULIAN ALANA SOARES -ME and BASTOS LICITAÇÕES LTDA.

LOTE 90

Item: 1 Quant.: 70 Unidade: Unidade Val. Ref.: 29,16

Descrição: Cadeado 40mm com haste curta

Table with columns: Autor, Marca/Modelo, Valor. Lists suppliers like ALXTEK SUPRIMENTOS DE INFORMATICA LTDA and STUDIO BR JUSTILIN LTDA.

LOTE 91

Item: 1 Quant.: 70 Unidade: Unidade Val. Ref.: 30,81

MUNICIPIO DE TOLEDO TOLEDO-PR

Descrição: Cadeado 40mm, corpo em latão maciço, haste de aço inoxidável com dupla trava, contendo no mínimo 2 chaves

Table with columns: Autor, Marca/Modelo, Valor. Lists suppliers like SUCESSO MATERIAIS DE CONSTRUÇÃO E DECORAÇÃO LTDA and LISIANE TASSO GUITES MERELES.

LOTE 92

Item: 1 Quant.: 70 Unidade: Unidade Val. Ref.: 43,80

Descrição: Cadeado 50mm com haste curta

Table with columns: Autor, Marca/Modelo, Valor. Lists suppliers like ALXTEK SUPRIMENTOS DE INFORMATICA LTDA and STUDIO BR JUSTILIN LTDA.

LOTE 93

Item: 1 Quant.: 70 Unidade: Unidade Val. Ref.: 66,11

Descrição: Cadeado 60mm com haste curta

Table with columns: Autor, Marca/Modelo, Valor. Lists suppliers like ALXTEK SUPRIMENTOS DE INFORMATICA LTDA and SULIAN ALANA SOARES -ME.

LOTE 94

Item: 1 Quant.: 70 Unidade: Unidade Val. Ref.: 67,65

Descrição: Cadeado 60mm, corpo em latão maciço, haste de aço inoxidável com dupla trava, contendo no mínimo 2 chaves

CONTROLE INTERNO
PAG 127

MUNICIPIO DE TOLEDO
TOLEDO-PR

MUNICIPIO DE TOLEDO
TOLEDO-PR

Autor	Marca/Modelo	Valor
LISIANE TASSO GUITES MERELES	bakof	27,64
SUCESSO MATERIAIS DE CONSTRUÇÃO E DECORAÇÃO LTDA	STAN	83,30
NATHALIA ROSANA CARARO MULLER - ME	PADO / Cadeado	87,65
ELETRINCA ELS LTDA	João / Jador	87,65
HASISTECH LUBRIFICANTES LTDA	Stam	87,64
ALXTEK SUPRIMENTOS DE INFORMÁTICA LTDA	TRANSULU	87,64
SULIAN RIBEIRO SOARES - ME	PATY / PATY	87,64

Descrição: Caixa d'água em polietileno, capacidade de 15.000 litros, com tampa.

Autor	Marca/Modelo	Valor
LISIANE TASSO GUITES MERELES	bakof	7.899,99
SUCESSO MATERIAIS DE CONSTRUÇÃO E DECORAÇÃO LTDA	PLASTYTECH	7.788,00
CONATOS MERCANTIL EIRELI ME	SUL TANQUES / SUL TANQUES	7.800,00
RAMBINI DISTRIBUIDORA LTDA	BAKOF / 53187	7.900,00
FACILITA COMERCIO DE MAQUINAS E EQUIPAMENTOS LTDA	BAKOF TEC / Caixa d'água em polietileno 15.000 litros	50.000,00
RF ANTONELLI LTDA	PLASTYTECH	7.900,00
ALXTEK SUPRIMENTOS DE INFORMÁTICA LTDA	BAKOF/FORTLEV	8.000,00

LOTE 95

Item: 1 Quant.: 13 Unidade: Unidade Val. Ref.: 1.120,91
Descrição: Caixa d'água em polietileno, capacidade de 10.000 litros, com tampa.

LOTE 98

Item: 1 Quant.: 21 Unidade: Unidade Val. Ref.: 2.799,00
Descrição: Caixa d'água em polietileno, capacidade de 5.000 litros, com tampa.

Autor	Marca/Modelo	Valor
LISIANE TASSO GUITES MERELES	bakof	1.000,91
SUCESSO MATERIAIS DE CONSTRUÇÃO E DECORAÇÃO LTDA	PLASTYTECH	2.119,13
RF ANTONELLI LTDA	PLASTYTECH	1.026,81
J.F.C. MATERIAIS PARA CONSTRUÇÃO LTDA	Fortlev / Polietileno	1.500,19
CONATOS MERCANTIL EIRELI ME	SUL TANQUES / SUL TANQUES	1.500,00
EAMBINI DISTRIBUIDORA LTDA	BAKOF / 58787	1.450,00
FACILITA COMERCIO DE MAQUINAS E EQUIPAMENTOS LTDA	BAKOF TEC / Caixa d'água em polietileno 10.000 litros	5.000,00
INFANTARIA COMERCIAL EIRELI	bakof / bakof	1.520,91
G.P.A. GERENCIAMENTO E PROJETOS EIRELI	BAKOF / BAKOF	1.520,00
ALXTEK SUPRIMENTOS DE INFORMÁTICA LTDA	BAKOF/FORTLEV	1.550,00

Autor	Marca/Modelo	Valor
LISIANE TASSO GUITES MERELES	bakof	2.788,88
CONATOS MERCANTIL EIRELI ME	SUL TANQUES / SUL TANQUES	2.798,00
RAMBINI DISTRIBUIDORA LTDA	BAKOF / 45859	2.798,00
FACILITA COMERCIO DE MAQUINAS E EQUIPAMENTOS LTDA	BAKOF TEC / Caixa d'água em polietileno 5.000 litros	15.000,00
ALXTEK SUPRIMENTOS DE INFORMÁTICA LTDA	BAKOF/FORTLEV	3.000,00
SUCESSO MATERIAIS DE CONSTRUÇÃO E DECORAÇÃO LTDA	PLASTYTECH	2.798,00
J.F.C. MATERIAIS PARA CONSTRUÇÃO LTDA	Fortlev / Polietileno	2.798,00
RF ANTONELLI LTDA	PLASTYTECH	2.798,00
INFANTARIA COMERCIAL EIRELI	bakof / bakof	2.798,00

LOTE 96

Item: 1 Quant.: 51 Unidade: Unidade Val. Ref.: 423,82
Descrição: Caixa d'água em polietileno, capacidade de 10.000 litros, com tampa.

LOTE 99

Item: 1 Quant.: 67 Unidade: Unidade Val. Ref.: 239,90
Descrição: Caixa d'água em polietileno, capacidade de 500 litros, com tampa.

Autor	Marca/Modelo	Valor
LISIANE TASSO GUITES MERELES	bakof	239,90
SUCESSO MATERIAIS DE CONSTRUÇÃO E DECORAÇÃO LTDA	FORTLEV	239,90
NATHALIA ROSANA CARARO MULLER - ME	FORTLEV / Caixa de gordura	239,90
J.F.C. MATERIAIS PARA CONSTRUÇÃO LTDA	Fortlev / Polietileno	239,90
RAMBINI DISTRIBUIDORA LTDA	BAKOF / 12823	239,90
FACILITA COMERCIO DE MAQUINAS E EQUIPAMENTOS LTDA	BAKOF TEC / Caixa d'água em polietileno 500 litros	5.000,00
INFANTARIA COMERCIAL EIRELI	bakof / bakof	239,90
ALXTEK SUPRIMENTOS DE INFORMÁTICA LTDA	BAKOF/FORTLEV	239,90

Autor	Marca/Modelo	Valor
RAMBINI DISTRIBUIDORA LTDA	BAKOF / 12815	239,90
LISIANE TASSO GUITES MERELES	bakof	239,89
SUCESSO MATERIAIS DE CONSTRUÇÃO E DECORAÇÃO LTDA	FORTLEV	239,80
J.F.C. MATERIAIS PARA CONSTRUÇÃO LTDA	Fortlev / Polietileno	238,50
FACILITA COMERCIO DE MAQUINAS E EQUIPAMENTOS LTDA	BAKOF TEC / Caixa d'água em polietileno 500 litros	5.000,00
INFANTARIA COMERCIAL EIRELI	bakof / bakof	239,90
RF ANTONELLI LTDA	PLASTYTECH	239,80
ALXTEK SUPRIMENTOS DE INFORMÁTICA LTDA	BAKOF/FORTLEV	250,00

LOTE 97

Item: 1 Quant.: 9 Unidade: Unidade Val. Ref.: 7.500,00

LOTE 100

Item: 1 Quant.: 67 Unidade: Unidade Val. Ref.: 239,90

25 de 166

26 de 166

MUNICIPIO DE TOLEDO
TOLEDO-PR

MUNICIPIO DE TOLEDO
TOLEDO-PR

Item: 1 Quant.: 25 Unidade: Unidade Val. Ref.: 1.847,90
Descrição: Caixa d'água em polietileno, capacidade de 3.000 litros, com tampa.

Descrição: Caixa de gordura em PVC com tampa, cor cinza. Diâmetros: 2 entradas de 75mm e 1 entrada de 50mm; 1 saída de 100mm (juntas de dupla atuação); Dimensões: 558mm x 300mm; Capacidade: mínima de 18 litros de gordura. Contém cesta de limpeza com alça para auxiliar na retirada dos resíduos sólidos (gordura).

Autor	Marca/Modelo	Valor
LISIANE TASSO GUITES MERELES	bakof	1.847,90
SUCESSO MATERIAIS DE CONSTRUÇÃO E DECORAÇÃO LTDA	FORTLEV	1.847,90
J.F.C. MATERIAIS PARA CONSTRUÇÃO LTDA	Fortlev / Polietileno	1.847,90
RAMBINI INDUSTRIA E COMERCIO DE FERRAGENS LTDA	BAKOF / BAKOF	1.847,90
EAMBINI DISTRIBUIDORA LTDA	BAKOF / 38699	1.847,90
INFANTARIA COMERCIAL EIRELI	bakof / bakof	1.847,90
G.P.A. GERENCIAMENTO E PROJETOS EIRELI	BAKOF / BAKOF	1.847,90
ALXTEK SUPRIMENTOS DE INFORMÁTICA LTDA	BAKOF/FORTLEV	1.847,90
FACILITA COMERCIO DE MAQUINAS E EQUIPAMENTOS LTDA	BAKOF TEC / Caixa de gordura em PVC com tampa	1.847,90

Autor	Marca/Modelo	Valor
LISIANE TASSO GUITES MERELES	sanebra	249,99
SUCESSO MATERIAIS DE CONSTRUÇÃO E DECORAÇÃO LTDA	CIPLA	168,00
NATHALIA ROSANA CARARO MULLER - ME	CIPLA / Caixa de gordura	250,00
ABREU MARTINS & CIA LTDA	TAF 421	250,00
J.F.C. MATERIAIS PARA CONSTRUÇÃO LTDA	Tigre / Caixa	249,99
RF ANTONELLI LTDA	PLASTILIT	250,00
ALXTEK SUPRIMENTOS DE INFORMÁTICA LTDA	ADF	300,00

LOTE 101

Item: 1 Quant.: 120 Unidade: Peça Val. Ref.: 50,84
Descrição: Caixa de descarga completa, suspensa.

LOTE 104

Item: 1 Quant.: 106 Unidade: Unidade Val. Ref.: 16,00
Descrição: Caixa sifonada PVC 100x100x50mm com grelha e porta grelha quadrada de PVC branco e anel de borracha 50mm, completa

Autor	Marca/Modelo	Valor
NATHALIA ROSANA CARARO MULLER - ME	CIPLA / Caixa de gordura	50,84
LISIANE TASSO GUITES MERELES	sanebra	50,83
SUCESSO MATERIAIS DE CONSTRUÇÃO E DECORAÇÃO LTDA	CIPLA	41,95
ABREU MARTINS & CIA LTDA	ALUMASA	13,04
J.F.C. MATERIAIS PARA CONSTRUÇÃO LTDA	Tigre / Descarga	50,73
BASTOS LUBRIFICANTES LTDA	ALUMASA	50,84
ALXTEK SUPRIMENTOS DE INFORMÁTICA LTDA	ALUMASA	50,82

Autor	Marca/Modelo	Valor
LISIANE TASSO GUITES MERELES	herc	15,99
SUCESSO MATERIAIS DE CONSTRUÇÃO E DECORAÇÃO LTDA	PLASTILIT	12,30
NATHALIA ROSANA CARARO MULLER - ME	PLASTILIT / Caixa sifonada	18,00
ABREU MARTINS & CIA LTDA	PLASTILIT	18,00
J.F.C. MATERIAIS PARA CONSTRUÇÃO LTDA	Herc / Caixa	15,99
INFANTARIA COMERCIAL EIRELI	plastil / plastil	18,00

LOTE 102

Item: 1 Quant.: 63 Unidade: Unidade Val. Ref.: 189,50
Descrição: Caixa de gordura em PVC com tampa, cor cinza. Capacidade: mínima de 50 litros de gordura. Contém cesta de limpeza com alça para auxiliar na retirada dos resíduos sólidos (gordura).

LOTE 105

Item: 1 Quant.: 106 Unidade: Unidade Val. Ref.: 35,00
Descrição: Caixa sifonada PVC montada com Grelha e Porta Grelha DN 150x150x50mm

Autor	Marca/Modelo	Valor
LISIANE TASSO GUITES MERELES	sanebra	174,46
SUCESSO MATERIAIS DE CONSTRUÇÃO E DECORAÇÃO LTDA	TAF	76,80
NATHALIA ROSANA CARARO MULLER - ME	CIPLA / Caixa de gordura	188,90
J.F.C. MATERIAIS PARA CONSTRUÇÃO LTDA	Mallor / Caixa	188,49
ALXTEK SUPRIMENTOS DE INFORMÁTICA LTDA	ADF	203,90

Autor	Marca/Modelo	Valor
LISIANE TASSO GUITES MERELES	herc	34,99
SUCESSO MATERIAIS DE CONSTRUÇÃO E DECORAÇÃO LTDA	PLASTILIT	27,40
NATHALIA ROSANA CARARO MULLER - ME	PLASTILIT / Caixa sifonada	35,00
ABREU MARTINS & CIA LTDA	PLASTILIT	35,00
INFANTARIA COMERCIAL EIRELI	plastil / plastil	35,00
J.F.C. MATERIAIS PARA CONSTRUÇÃO LTDA	Herc / Caixa	34,99

LOTE 103

Item: 1 Quant.: 90 Unidade: Unidade Val. Ref.: 250,00

LOTE 106

Item: 1 Quant.: 85 Unidade: Unidade Val. Ref.: 194,08
Descrição: Caxilho interno de madeira de lei, largura 14cm para porta de 80cm x 210cm.

27 de 166

28 de 166

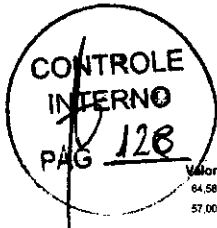

MUNICÍPIO DE TOLEDO TOLEDO-PR

Table with columns: Autor, Marca/Modelo, Valor. Includes suppliers like J.F.C. MATERIAIS PARA CONSTRUÇÃO LTDA and ALXTEK SUPRIMENTOS DE INFORMÁTICA LTDA.

LOTE 107

Item 1: Quant.: 73, Unidade: Unidade, Val. Ref.: 196,64. Descrição: Caixaíto interno de madeira de te... largura 14cm para ponta de 30cm, x 210cm.

Table with columns: Autor, Marca/Modelo, Valor. Includes suppliers like LISIANE TASSO GUITES MERELES and SUCESSO MATERIAIS DE CONSTRUÇÃO E DECORAÇÃO LTDA.

LOTE 108

Item 1: Quant.: 460, Unidade: Saca, Val. Ref.: 14,26. Descrição: Cal fino, saca com 20kg

Table with columns: Autor, Marca/Modelo, Valor. Includes suppliers like LISIANE TASSO GUITES MERELES and ALXTEK SUPRIMENTOS DE INFORMÁTICA LTDA.

LOTE 109

Item 1: Quant.: 2.502, Unidade: Saca, Val. Ref.: 15,20. Descrição: Cal hidratada, saca com 20kg

Table with columns: Autor, Marca/Modelo, Valor. Includes suppliers like LISIANE TASSO GUITES MERELES and SUCESSO MATERIAIS DE CONSTRUÇÃO E DECORAÇÃO LTDA.

LOTE 110

Item 1: Quant.: 137, Unidade: Barra, Val. Ref.: 64,59. Descrição: Cano PVC, 40mm - barra com 6 metros

MUNICÍPIO DE TOLEDO TOLEDO-PR

Table with columns: Autor, Marca/Modelo, Valor. Includes suppliers like LISIANE TASSO GUITES MERELES and SUCESSO MATERIAIS DE CONSTRUÇÃO E DECORAÇÃO LTDA.

LOTE 111

Item 1: Quant.: 243, Unidade: Barra, Val. Ref.: 91,75. Descrição: Cano PVC, 50mm - barra com 6 metros

Table with columns: Autor, Marca/Modelo, Valor. Includes suppliers like LISIANE TASSO GUITES MERELES and SUCESSO MATERIAIS DE CONSTRUÇÃO E DECORAÇÃO LTDA.

LOTE 112

Item 1: Quant.: 113, Unidade: Barra, Val. Ref.: 135,09. Descrição: Cano PVC, 60mm - barra com 6 metros

Table with columns: Autor, Marca/Modelo, Valor. Includes suppliers like LISIANE TASSO GUITES MERELES and SUCESSO MATERIAIS DE CONSTRUÇÃO E DECORAÇÃO LTDA.

LOTE 113

Item 1: Quant.: 197, Unidade: Unidade, Val. Ref.: 9,36. Descrição: Cap de PVC esgoto 100mm

MUNICÍPIO DE TOLEDO TOLEDO-PR

Table with columns: Autor, Marca/Modelo, Valor. Includes suppliers like LISIANE TASSO GUITES MERELES and NATHALIA ROSANA CARARO MULLER - ME.

LOTE 114

Item 1: Quant.: 146, Unidade: Unidade, Val. Ref.: 3,29. Descrição: Cap de PVC esgoto 40mm

Table with columns: Autor, Marca/Modelo, Valor. Includes suppliers like INFANTARIA COMERCIAL EIRELI and NATHALIA ROSANA CARARO MULLER - ME.

LOTE 115

Item 1: Quant.: 269, Unidade: Unidade, Val. Ref.: 7,2. Descrição: Cap de PVC soldável 25mm

Table with columns: Autor, Marca/Modelo, Valor. Includes suppliers like LISIANE TASSO GUITES MERELES and NATHALIA ROSANA CARARO MULLER - ME.

LOTE 116

Item 1: Quant.: 223, Unidade: Unidade, Val. Ref.: 7,49. Descrição: Cap de PVC soldável 50mm

MUNICÍPIO DE TOLEDO TOLEDO-PR

Table with columns: Autor, Marca/Modelo, Valor. Includes suppliers like LISIANE TASSO GUITES MERELES and SUCESSO MATERIAIS DE CONSTRUÇÃO E DECORAÇÃO LTDA.

LOTE 117

Item 1: Quant.: 63, Unidade: Unidade, Val. Ref.: 10,00. Descrição: Cap de PVC soldável 60 mm

Table with columns: Autor, Marca/Modelo, Valor. Includes suppliers like LISIANE TASSO GUITES MERELES and SUCESSO MATERIAIS DE CONSTRUÇÃO E DECORAÇÃO LTDA.

LOTE 118

Item 1: Quant.: 84, Unidade: Unidade, Val. Ref.: 21,04. Descrição: Cap de PVC soldável 75mm

Table with columns: Autor, Marca/Modelo, Valor. Includes suppliers like LISIANE TASSO GUITES MERELES and NATHALIA ROSANA CARARO MULLER - ME.

LOTE 119

Item 1: Quant.: 163, Unidade: Unidade, Val. Ref.: 235,00. Descrição: Chapa de madeirite naval plastificado 18mm, 1,22m x 2,44m

Table with columns: Autor, Marca/Modelo, Valor. Includes suppliers like LISIANE TASSO GUITES MERELES and SUCESSO MATERIAIS DE CONSTRUÇÃO E DECORAÇÃO LTDA.

LOTE 120

Item 1: Quant.: 299, Unidade: Unidade, Val. Ref.: 91,81

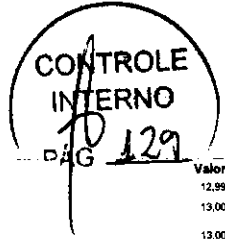

MUNICIPIO DE TOLEDO
TOLEDO-PR

Descrição: Chapa madeirite 12mm (2,20X1 10m)

Autor	Marca/Modelo	Valor
LISIANE TASSO GUITES MERELIS	mondiar	91,88
SUCESSE MATERIAIS DE CONSTRUÇÃO E DECORAÇÃO LTDA	RIZZLERI	89,99
J.F.C MATERIAIS PARA CONSTRUÇÃO LTDA	DTF / Chapão	91,79
ALXTEK SUPRIMENTOS DE INFORMATICA LTDA	DTF	109,91

LOTE 121

Item: 1 Quant.: 200 Unidade: Unidade Val. Ref.: 5,53

Descrição: Grunbador de expansão controlada por torque. Composto de parafuso expansor, presilha, porca e arruela lisa. Diâmetro do furo: 5,8" (16 mm). Comprimento total do grunbador: 6" (150 mm). Diâmetro do furo: 3/8" (16 mm). Profundidade do furo: 135 mm.

Autor	Marca/Modelo	Valor
LISIANE TASSO GUITES MERELIS	veneer	5,52

LOTE 122

Item: 1 Quant.: 2.735 Unidade: Saca Val. Ref.: 37,27

Descrição: Cimento CP II Z 32 - saca 50kg

Ampla concordância

Autor	Marca/Modelo	Valor
LISIANE TASSO GUITES MERELIS	veneer	37,26
SUCESSE MATERIAIS DE CONSTRUÇÃO E DECORAÇÃO LTDA	VOTORAN	37,27
J.F.C MATERIAIS PARA CONSTRUÇÃO LTDA	Votoran / Cimento	37,25
ALXTEK SUPRIMENTOS DE INFORMATICA LTDA	SUPREMO	50,00

LOTE 123

Item: 1 Quant.: 910 Unidade: Saca Val. Ref.: 37,27

Descrição: Cimento CP II Z 32 - saca 50kg

Microempresa

Autor	Marca/Modelo	Valor
LISIANE TASSO GUITES MERELIS	veneer	37,26
SUCESSE MATERIAIS DE CONSTRUÇÃO E DECORAÇÃO LTDA	VOTORAN	37,27
J.F.C MATERIAIS PARA CONSTRUÇÃO LTDA	Votoran / Cimento	37,25
ALXTEK SUPRIMENTOS DE INFORMATICA LTDA	SUPREMO	50,00

LOTE 124

Item: 1 Quant.: 208 Unidade: Unidade Val. Ref.: 13,00

Descrição: Cola de contato com alto desempenho a base de borracha sintética e solventes orgânicos, tubo com no mínimo 30g

MUNICIPIO DE TOLEDO
TOLEDO-PR

Autor	Marca/Modelo	Valor
LISIANE TASSO GUITES MERELIS	mondiar	12,99
SUCESSE MATERIAIS DE CONSTRUÇÃO E DECORAÇÃO LTDA	CASCOLA	13,00
ABREU MARTINS & CIA LTDA	PULVITEC	13,00
J.F.C MATERIAIS PARA CONSTRUÇÃO LTDA	Cascola / Adesivo	12,88
BASTOS LICITACOES LTDA	Talbond	13,00

LOTE 125

Item: 1 Quant.: 536 Unidade: Barra Val. Ref.: 126,00

Descrição: Coluna armada com ferro 10mm (3/8") 7 mm X 17 mm X 6 metros (C), com espaçamento uniforme de 20 cm entre os estribos, unidos por solda ponto.

Autor	Marca/Modelo	Valor
LISIANE TASSO GUITES MERELIS	acelor	125,99
SUCESSE MATERIAIS DE CONSTRUÇÃO E DECORAÇÃO LTDA	ARCELOR	126,00
ALXTEK SUPRIMENTOS DE INFORMATICA LTDA	CF	150,00

LOTE 126

Item: 1 Quant.: 970 Unidade: Frasco Va. Ref.: 5,87

Descrição: Corante líquido para tinta latex base d'agua, frasco com 50ml - cores diversas.

Autor	Marca/Modelo	Valor
SUCESSE MATERIAIS DE CONSTRUÇÃO E DECORAÇÃO LTDA	XADREZ	5,87
ABREU MARTINS & CIA LTDA	USO	5,87
J.F.C MATERIAIS PARA CONSTRUÇÃO LTDA	sherwin williams / Corante	5,85
BASTOS LICITACOES LTDA	Talbond	5,88
ALXTEK SUPRIMENTOS DE INFORMATICA LTDA	NACIONAL	10,00
LISIANE TASSO GUITES MERELIS	rescolor	5,86
FABIANO KUCHNIR 0903530900	CHEMICOLOR / Conforme TR	5,87

LOTE 127

Item: 1 Quant.: 1.440 Unidade: Metro Va. Ref.: 3,06

Descrição: Corda de Nylon 1/2"

Autor	Marca/Modelo	Valor
J.F.C MATERIAIS PARA CONSTRUÇÃO LTDA	Tambora / Corda	3,05
LISIANE TASSO GUITES MERELIS	regna	3,05
ALXTEK SUPRIMENTOS DE INFORMATICA LTDA	VILA	5,00

LOTE 128

Item: 1 Quant.: 680 Unidade: Metro Va. Ref.: 2,06

Descrição: Corda de piaçava 1/2"

MUNICIPIO DE TOLEDO
TOLEDO-PR

Autor	Marca/Modelo	Valor
LISIANE TASSO GUITES MERELIS	mondiar	2,05
ALXTEK SUPRIMENTOS DE INFORMATICA LTDA	VILA	5,99

LOTE 129

Item: 1 Quant.: 2.455 Unidade: Metro Val. Ref.: 7,03

Descrição: Corda polipropileno 14mm

Autor	Marca/Modelo	Valor
LISIANE TASSO GUITES MERELIS	regna	7,02
J.F.C MATERIAIS PARA CONSTRUÇÃO LTDA	Decca / Cuba	7,02
ALXTEK SUPRIMENTOS DE INFORMATICA LTDA	VILA	19,00
CASA DAS UNAS LTDA	SPITZER / CORDA POLIPROPILENO 14MM	7,02

LOTE 130

Item: 1 Quant.: 1.605 Unidade: Metro Val. Ref.: 2,59

Descrição: Corda trançada, 100% polipropileno (PP), bitola de 8mm.

Autor	Marca/Modelo	Valor
ABREU MARTINS & CIA LTDA	UTAN	2,58
J.F.C MATERIAIS PARA CONSTRUÇÃO LTDA	Decca / Cuba	2,58
ALXTEK SUPRIMENTOS DE INFORMATICA LTDA	VILA	5,00
CASA DAS UNAS LTDA	SPITZER / CORDA TRANÇADA DE 8MM	2,59
LISIANE TASSO GUITES MERELIS	regna	2,58

LOTE 131

Item: 1 Quant.: 642 Unidade: Metro Val. Ref.: 36,64

Descrição: Corrente galvanizada bitola 7mm

Autor	Marca/Modelo	Valor
LISIANE TASSO GUITES MERELIS	veneer	36,60
SUCESSE MATERIAIS DE CONSTRUÇÃO E DECORAÇÃO LTDA	ARCELOR	36,60
ALXTEK SUPRIMENTOS DE INFORMATICA LTDA	VILA	36,60

LOTE 132

Item: 1 Quant.: 111 Unidade: Unidade Val. Ref.: 95,60

Descrição: Cuba de louça branca ce embuir 490 x 368mm por 100mm de profundidade

MUNICIPIO DE TOLEDO
TOLEDO-PR

Autor	Marca/Modelo	Valor
LISIANE TASSO GUITES MERELIS	fiori	94,99
SUCESSE MATERIAIS DE CONSTRUÇÃO E DECORAÇÃO LTDA	INCEPA	95,00
MARCELA ROSANA CARARO MULLER - ME	DECA / Cuba	95,00
J.F.C MATERIAIS PARA CONSTRUÇÃO LTDA	Decca / Cuba	94,99
ALXTEK SUPRIMENTOS DE INFORMATICA LTDA	DTF	120,00

LOTE 133

Item: 1 Quant.: 665 Unidade: Unidade Val. Ref.: 54,00

Descrição: Cumeira com 15% de caimento, 6mm, fibrocimento

Autor	Marca/Modelo	Valor
J.F.C MATERIAIS PARA CONSTRUÇÃO LTDA	Multifa / Cumeira	53,99
LISIANE TASSO GUITES MERELIS	multifa	53,99
SUCESSE MATERIAIS DE CONSTRUÇÃO E DECORAÇÃO LTDA	BRASILIT	54,00
ALXTEK SUPRIMENTOS DE INFORMATICA LTDA	GMAC	54,00

LOTE 134

Item: 1 Quant.: 695 Unidade: Unidade Val. Ref.: 55,84

Descrição: Cumeira com 25% de caimento, 6mm, fibrocimento

Autor	Marca/Modelo	Valor
ALXTEK SUPRIMENTOS DE INFORMATICA LTDA	GMAC	56,00
LISIANE TASSO GUITES MERELIS	multifa	55,83
SUCESSE MATERIAIS DE CONSTRUÇÃO E DECORAÇÃO LTDA	BRASILIT	55,83
J.F.C MATERIAIS PARA CONSTRUÇÃO LTDA	Multifa / Cumeira	55,83

LOTE 135

Item: 1 Quant.: 1.870 Unidade: Unidade Va. Ref.: 2,79

Descrição: Cumeira de barro para telha de barro tipo marsehesa/francesa.

Autor	Marca/Modelo	Valor
LISIANE TASSO GUITES MERELIS	monteiro	2,78
J.F.C MATERIAIS PARA CONSTRUÇÃO LTDA	Hawaii / Cumeira	2,78

LOTE 136

Item: 1 Quant.: 460 Unidade: Unidade Val. Ref.: 13,09

Descrição: Cumeira de fibrocimento 4mm 15" 1100mm

Autor	Marca/Modelo	Valor
ALXTEK SUPRIMENTOS DE INFORMATICA LTDA	GMAC	20,00
LISIANE TASSO GUITES MERELIS	multifa	13,08

MUNICIPIO DE TOLEDO
TOLEDO-PR

Item: 1 Quant.: 390 Unidade: Unidade Val. Ref.: 35,22
Descrição: Cumeira de fibrocimento de 4mm de espessura, 20º de inclinação e 1.100 mm comprimento.

Autor	Marca/Modelo	Valor
LISIANE TASSO GUITES MERELES	akato	35,24
ALXTEK SUPRIMENTOS DE INFORMATICA LTDA	BNAC	40,00

LOTE 138

Item: 1 Quant.: 506 Unidade: Unidade Val. Ref.: 71,18
Descrição: Cumeira em perfil trapezoidal em aço alumínio E = 0,5mm

Autor	Marca/Modelo	Valor
ALXTEK SUPRIMENTOS DE INFORMATICA LTDA	AGO	70,52

LOTE 139

Item: 1 Quant.: 168 Unidade: Unidade Val. Ref.: 5,27
Descrição: Curva de PVC 90º curta esgoto 40mm

Autor	Marca/Modelo	Valor
LISIANE TASSO GUITES MERELES	akato	5,26
SUCCESSO MATERIAIS DE CONSTRUÇÃO E DECORAÇÃO LTDA	PLASTILIT	3,66
NATHALIA ROSANA CARARO MULLER - ME	PLASTILIT / Conexões	4,27
J.F.C. MATERIAIS PARA CONSTRUÇÃO LTDA	Krona / Curva	5,26
BASTOS LICITACOES LTDA	Krona	5,26
INFANTARIA COMERCIAL EIRELI	plastilil / plastilil	5,27

LOTE 140

Item: 1 Quant.: 181 Unidade: Unidade Val. Ref.: 9,50
Descrição: Curva de PVC 90º curta esgoto 50mm

Autor	Marca/Modelo	Valor
LISIANE TASSO GUITES MERELES	akato	9,49
NATHALIA ROSANA CARARO MULLER - ME	PLASTILIT / Conexões	9,49
J.F.C. MATERIAIS PARA CONSTRUÇÃO LTDA	Krona / Curva	9,49
BASTOS LICITACOES LTDA	Krona	9,49
INFANTARIA COMERCIAL EIRELI	plastilil / plastilil	9,49
SUCCESSO MATERIAIS DE CONSTRUÇÃO E DECORAÇÃO LTDA	PLASTILIT	9,49

LOTE 141

Item: 1 Quant.: 168 Unidade: Unidade Val. Ref.: 35,25
Descrição: Curva de PVC 90º longa esgoto 100mm

37 de 156

MUNICIPIO DE TOLEDO
TOLEDO-PR

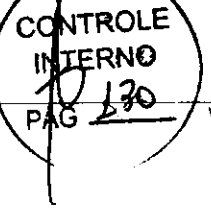

Autor	Marca/Modelo	Valor
KF ANTONELLI LTDA	PLASTILIT	35,25
LISIANE TASSO GUITES MERELES	akato	35,24
NATHALIA ROSANA CARARO MULLER - ME	PLASTILIT / Conexões	35,25
BASTOS LICITACOES LTDA	Krona	35,24
INFANTARIA COMERCIAL EIRELI	plastilil / plastilil	35,25
ALXTEK SUPRIMENTOS DE INFORMATICA LTDA	NACIONAL	40,00

LOTE 142

Item: 1 Quant.: 163 Unidade: Unidade Val. Ref.: 48,00
Descrição: Curva PVC 45º longa esgoto 100mm

Autor	Marca/Modelo	Valor
LISIANE TASSO GUITES MERELES	akato	47,99
SUCCESSO MATERIAIS DE CONSTRUÇÃO E DECORAÇÃO LTDA	PLASTILIT	41,37
NATHALIA ROSANA CARARO MULLER - ME	PLASTILIT / Conexões	48,00
J.F.C. MATERIAIS PARA CONSTRUÇÃO LTDA	Krona / Curva	47,98
BASTOS LICITACOES LTDA	Krona	47,96
INFANTARIA COMERCIAL EIRELI	plastilil / plastilil	48,00
ALXTEK SUPRIMENTOS DE INFORMATICA LTDA	NACIONAL	50,00
KF ANTONELLI LTDA	PLASTILIT	48,00

LOTE 143

Item: 1 Quant.: 65 Unidade: Unidade Val. Ref.: 19,99
Descrição: Curva PVC 45º, 60mm, soldável

Autor	Marca/Modelo	Valor
BASTOS LICITACOES LTDA	Krona	19,98
ALXTEK SUPRIMENTOS DE INFORMATICA LTDA	NACIONAL	25,00
LISIANE TASSO GUITES MERELES	akato	19,98
SUCCESSO MATERIAIS DE CONSTRUÇÃO E DECORAÇÃO LTDA	PLASTILIT	19,99
NATHALIA ROSANA CARARO MULLER - ME	PLASTILIT / Conexões	19,99
J.F.C. MATERIAIS PARA CONSTRUÇÃO LTDA	Krona / Curva	19,98
INFANTARIA COMERCIAL EIRELI	plastilil / plastilil	19,99

LOTE 144

Item: 1 Quant.: 66 Unidade: Unidade Val. Ref.: 34,10
Descrição: Curva PVC 90º 60mm, soldável

Autor	Marca/Modelo	Valor
BASTOS LICITACOES LTDA	Krona	19,98
ALXTEK SUPRIMENTOS DE INFORMATICA LTDA	NACIONAL	25,00
LISIANE TASSO GUITES MERELES	akato	19,98
SUCCESSO MATERIAIS DE CONSTRUÇÃO E DECORAÇÃO LTDA	PLASTILIT	19,99
NATHALIA ROSANA CARARO MULLER - ME	PLASTILIT / Conexões	19,99
J.F.C. MATERIAIS PARA CONSTRUÇÃO LTDA	Krona / Curva	19,98
INFANTARIA COMERCIAL EIRELI	plastilil / plastilil	19,99

38 de 166

MUNICIPIO DE TOLEDO
TOLEDO-PR

Autor	Marca/Modelo	Valor
LISIANE TASSO GUITES MERELES	akato	33,24
NATHALIA ROSANA CARARO MULLER - ME	PLASTILIT / Conexões	35,25
J.F.C. MATERIAIS PARA CONSTRUÇÃO LTDA	Krona / Curva	35,24
BASTOS LICITACOES LTDA	Krona	35,24
INFANTARIA COMERCIAL EIRELI	plastilil / plastilil	35,25
ALXTEK SUPRIMENTOS DE INFORMATICA LTDA	NACIONAL	35,25

LOTE 145

Item: 1 Quant.: 163 Unidade: Unidade Val. Ref.: 19,99
Descrição: Curva PVC 90º, 100mm, esgoto

Autor	Marca/Modelo	Valor
LISIANE TASSO GUITES MERELES	akato	19,98
SUCCESSO MATERIAIS DE CONSTRUÇÃO E DECORAÇÃO LTDA	PLASTILIT	17,00
NATHALIA ROSANA CARARO MULLER - ME	PLASTILIT / Conexões	19,99
ALXTEK SUPRIMENTOS DE INFORMATICA LTDA	NACIONAL	19,99
J.F.C. MATERIAIS PARA CONSTRUÇÃO LTDA	Krona / Curva	19,97
BASTOS LICITACOES LTDA	Krona	19,97
KF ANTONELLI LTDA	PLASTILIT	19,99

LOTE 146

Item: 1 Quant.: 323 Unidade: Unidade Val. Ref.: 87,08
Descrição: Diluente aguarrás para esmalte e vernizes, 5 litros

Autor	Marca/Modelo	Valor
JVL TINTAS E REVESTIMENTOS EIRELI	Profissional	1,00
LISIANE TASSO GUITES MERELES	akato	43,80
SUCCESSO MATERIAIS DE CONSTRUÇÃO E DECORAÇÃO LTDA	ITACUA	37,30
HELETRICABUS LTDA	Impressão / Impressão	37,30
J.F.C. MATERIAIS PARA CONSTRUÇÃO LTDA	Parab. / Diluente	37,30
LEMES PRADOS COMÉRCIO DE TINTAS LTDA	THINSHOL / PADRÃO	37,30
ALXTEK SUPRIMENTOS DE INFORMATICA LTDA	ITACUA	37,30

LOTE 147

Item: 1 Quant.: 241 Unidade: Unidade Val. Ref.: 43,81
Descrição: Diluente para Esmalte Epóxi 900ml

Autor	Marca/Modelo	Valor
LISIANE TASSO GUITES MERELES	akato	43,80
J.F.C. MATERIAIS PARA CONSTRUÇÃO LTDA	Parab. / Diluente	43,80
ALXTEK SUPRIMENTOS DE INFORMATICA LTDA	ITACUA	43,81

39 de 166

MUNICIPIO DE TOLEDO
TOLEDO-PR

Item: 1 Quant.: 435 Unidade: Unidade Val. Ref.: 2,00
Descrição: Disco de lixa 150 mm - grão 150

Autor	Marca/Modelo	Valor
LISIANE TASSO GUITES MERELES	vonder	1,99
NATHALIA ROSANA CARARO MULLER - ME	MISTER / Disco	2,00
BASTOS LICITACOES LTDA	Vila	2,00

LOTE 149

Item: 1 Quant.: 435 Unidade: Unidade Val. Ref.: 2,00
Descrição: Disco de lixa 150mm - grão 220.

Autor	Marca/Modelo	Valor
LISIANE TASSO GUITES MERELES	vonder	1,99
BASTOS LICITACOES LTDA	Vila	2,00
NATHALIA ROSANA CARARO MULLER - ME	MISTER / Disco	2,00

LOTE 150

Item: 1 Quant.: 433 Unidade: Unidade Val. Ref.: 2,00
Descrição: Disco de lixa 150mm - grão 80.

Autor	Marca/Modelo	Valor
LISIANE TASSO GUITES MERELES	vonder	1,99
NATHALIA ROSANA CARARO MULLER - ME	MISTER / Disco	2,00
BASTOS LICITACOES LTDA	Vila	2,00

LOTE 151

Item: 1 Quant.: 285 Unidade: Unidade Val. Ref.: 4,49
Descrição: Disco de lixa 4,1/2" grão 100.

Autor	Marca/Modelo	Valor
LISIANE TASSO GUITES MERELES	vonder	4,48
NATHALIA ROSANA CARARO MULLER - ME	MISTER / Disco	4,49
BASTOS LICITACOES LTDA	Vila	4,49

LOTE 152

Item: 1 Quant.: 6 Unidade: Unidade Val. Ref.: 184,14
Descrição: Disco diamantado 350 x 25,4mm para corte de asfalto

Autor	Marca/Modelo	Valor
LISIANE TASSO GUITES MERELES	akato	184,13
NATHALIA ROSANA CARARO MULLER - ME	MISTER / Disco	184,14
BASTOS LICITACOES LTDA	Mlx	184,13

40 de 166

MUNICIPIO DE TOLEDO
TOLEDO-PR

MUNICIPIO DE TOLEDO
TOLEDO-PR

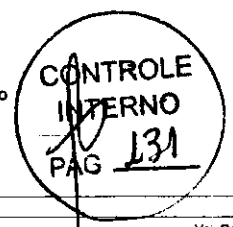

Item: 1 Quant.: 10 Unidade: Unidade Val. Ref.: 17,20
 Descrição: Disco Serra-wideia 4 3/8" (114mm) com 24 dentes, tara 20mm
 anel de redução 16mm

Autor	Marca/Modelo	Valor
NATHALIA ROSANA CARARO MULLER - ME	MISTER / Disco	17,20
ABREU MARTINS & CIA LTDA	VILA	17,20
PASTOS LICITAÇÕES LTDA	Vila	17,19
J.F.C.MATERIAIS PARA CONSTRUÇÃO LTDA	Thompsonson	17,19
LISIANE TASSO GUITES MERELES	este	17,19

Item: 1 Quant.: 764 Unidade: Unidade Val. Ref.: 15,98
 Descrição: Dobradiça de ferro cromado 4 1/2" x 3"

Autor	Marca/Modelo	Valor
BASTOS LICITAÇÕES LTDA	este	15,98
J.F.C.MATERIAIS PARA CONSTRUÇÃO LTDA	Silvane / Dobradiça	15,97
LISIANE TASSO GUITES MERELES	for	15,97
SUCCESSO MATERIAIS DE CONSTRUÇÃO E DECORAÇÃO LTDA	UNIÃO	15,96
ABREU MARTINS & CIA LTDA	VONDER	15,93
ALXTEK SUPRIMENTOS DE INFORMÁTICA LTDA	DINAC	15,92

Item: 1 Quant.: 452 Unidade: Unidade Val. Ref.: 16,89
 Descrição: Dobradiça de ferro cromado 4 2 5/8"

Autor	Marca/Modelo	Valor
LISIANE TASSO GUITES MERELES	for	16,88
SUCCESSO MATERIAIS DE CONSTRUÇÃO E DECORAÇÃO LTDA	UNIÃO	12,80
ABREU MARTINS & CIA LTDA	VONDER	12,89
PASTOS LICITAÇÕES LTDA	for	16,89
J.F.C.MATERIAIS PARA CONSTRUÇÃO LTDA	Silvane / Dobradiça	16,82
ALXTEK SUPRIMENTOS DE INFORMÁTICA LTDA	DINAC	16,89

Item: 1 Quant.: 315 Unidade: Unidade Val. Ref.: 4,47
 Descrição: Dobradiça de pressão para portas de armários, em aço niquelado ou cromado, reta, diâmetro 3,5 cm, abertura entre 90 e 110 graus, com parafusos de fixação.

Item: 1 Quant.: 315 Unidade: Unidade Val. Ref.: 4,80
 Descrição: Dobradiça de pressão para portas de armários, em aço niquelado ou cromado, reta, diâmetro 3,5 cm, abertura entre 90 e 110 graus, com parafusos de fixação.

Autor	Marca/Modelo	Valor
LISIANE TASSO GUITES MERELES	for	4,59
ALXTEK SUPRIMENTOS DE INFORMÁTICA LTDA	GMAD	10,00

Item: 1 Quant.: 269 Unidade: Unidade Val. Ref.: 82,32
 Descrição: Dobradiça para porta vai e vem, para uso em portas do modelo vai e vem em painheiros, cozinhas, restaurantes. Com 2 molas internas e que possibilitam movimentos suaves. Material: Aço carbono. Acompanha: 1 dobradiça e 16 parafusos para madeira 3,5 mm x 25 mm cabeça chata fenda cruzada (PH4ips). Altura na aba: 4".

Autor	Marca/Modelo	Valor
LISIANE TASSO GUITES MERELES	for	82,31
ABREU MARTINS & CIA LTDA	VONDER UNITARIO	82,32
J.F.C.MATERIAIS PARA CONSTRUÇÃO LTDA	Silvane / Dobradiça	82,31
ALXTEK SUPRIMENTOS DE INFORMÁTICA LTDA	GMAD	100,00

Item: 1 Quant.: 120 Unidade: Unidade Val. Ref.: 135,60
 Descrição: Ducha higiênica com registro e com gatilho em metal cromado, flexível de 200 cm, modelo MVS C-40. Marca de referência: Imperatriz.

Autor	Marca/Modelo	Valor
LISIANE TASSO GUITES MERELES	harc	135,59
NATHALIA ROSANA CARARO MULLER - ME	LEÃO / Ducha	135,50
ABREU MARTINS & CIA LTDA	Without provider	135,60
INFANTARIA COMERCIAL EIRELI	puro metal / puro metal	135,60
ROSE FLORA LICITAÇÕES LTDA-ME	Imperatriz / C-40	134,76
ALXTEK SUPRIMENTOS DE INFORMÁTICA LTDA	DELTA/AQUALIA/IEGE	150,00
J.F.C.MATERIAIS PARA CONSTRUÇÃO LTDA	Taika / Metal	135,56

Item: 1 Quant.: 2 Unidade: Kilo Val. Ref.: 159,92
 Descrição: Eletrodo cromo-niquel 3,25mm

Autor	Marca/Modelo	Valor
LISIANE TASSO GUITES MERELES	este	159,91

MUNICIPIO DE TOLEDO
TOLEDO-PR

MUNICIPIO DE TOLEDO
TOLEDO-PR

Item: 1 Quant.: 2 Unidade: Kilo Val. Ref.: 34,66
 Descrição: Eletrodo OK 48 2,5mm

Autor	Marca/Modelo	Valor
LISIANE TASSO GUITES MERELES	este	34,55
SUCCESSO MATERIAIS DE CONSTRUÇÃO E DECORAÇÃO LTDA	VONDER	26,79
ABREU MARTINS & CIA LTDA	VILA	34,56

Item: 1 Quant.: 2 Unidade: Kilo Val. Ref.: 49,32
 Descrição: Eletrodo OK 48 3,25mm

Autor	Marca/Modelo	Valor
LISIANE TASSO GUITES MERELES	este	49,31
SUCCESSO MATERIAIS DE CONSTRUÇÃO E DECORAÇÃO LTDA	VONDER	39,79
ABREU MARTINS & CIA LTDA	VILA	49,32

Item: 1 Quant.: 153 Unidade: Pacote Val. Ref.: 32,93
 Descrição: Eliminador de oleosidade líquido para piscinas, para eliminação da oleosidade causada por protetores solares e outros cosméticos gordurosos. De rápido por absorção e 12 meses de validade. Ingredientes: ácido acético, álcool, água, perfume, conservantes, estabilizantes, surfactante, bit, essência e água. Produto registrado na Anvisa. Pacote com 1 litro.

Autor	Marca/Modelo	Valor
J.F.C.MATERIAIS PARA CONSTRUÇÃO LTDA	Hin - Eliminador	34,92

Item: 1 Quant.: 564 Unidade: Unidade Val. Ref.: 8,40
 Descrição: Engate flexível 40cm

Autor	Marca/Modelo	Valor
ELETRICA ZEUS LTDA	Krona / Krona	8,39
LISIANE TASSO GUITES MERELES	flexible	8,39
SUCCESSO MATERIAIS DE CONSTRUÇÃO E DECORAÇÃO LTDA	TIGRE	8,40
NATHALIA ROSANA CARARO MULLER - ME	PLASTIT / Engate flexível	8,40
J.F.C.MATERIAIS PARA CONSTRUÇÃO LTDA	Astra / Flexível	8,28
ABREU MARTINS & CIA LTDA	SOCEL	8,44
BASTOS LICITAÇÕES LTDA	Krona	8,39
INFANTARIA COMERCIAL EIRELI	Krona / alumínio	8,39
ALXTEK SUPRIMENTOS DE INFORMÁTICA LTDA	DINAC	10,31

Item: 1 Quant.: 323 Unidade: Unidade Val. Ref.: 18,00
 Descrição: Engate flexível 60cm

Descrição: Engate flexível 60cm

Autor	Marca/Modelo	Valor
LISIANE TASSO GUITES MERELES	flexible	12,79
SUCCESSO MATERIAIS DE CONSTRUÇÃO E DECORAÇÃO LTDA	TIGRE	11,70
NATHALIA ROSANA CARARO MULLER - ME	PLASTIT / Engate flexível	12,80
J.F.C.MATERIAIS PARA CONSTRUÇÃO LTDA	Astra / Flexível	11,80
ELETRICA ZEUS LTDA	Krona / Krona	12,80
ABREU MARTINS & CIA LTDA	SOCEL	12,80
BASTOS LICITAÇÕES LTDA	Krona	12,79
ALXTEK SUPRIMENTOS DE INFORMÁTICA LTDA	DINAC	15,00
INFANTARIA COMERCIAL EIRELI	alumina / alumina	12,80

Item: 1 Quant.: 23 Unidade: Unidade Val. Ref.: 34,17
 Descrição: Escova de nylon curva para limpeza de piscinas, com bordas curvadas para limpeza dos cantos, cerdas brancas translúcidas e azuis. Comprimento mínimo de 40 cm

Autor	Marca/Modelo	Valor
LISIANE TASSO GUITES MERELES	vonder	34,16
J.F.C.MATERIAIS PARA CONSTRUÇÃO LTDA	NETLHO / Escova	34,16

Item: 1 Quant.: 371 Unidade: PACOTE Val. Ref.: 3,19
 Descrição: Espaçador de piso 4mm em polipropileno, pacote com 100 peças

Autor	Marca/Modelo	Valor
J.F.C.MATERIAIS PARA CONSTRUÇÃO LTDA	Woner / Polipropileno	3,15
ABREU MARTINS & CIA LTDA	KOEP	3,19
LISIANE TASSO GUITES MERELES	nivela	3,18

Item: 1 Quant.: 375 Unidade: PACOTE Val. Ref.: 13,30
 Descrição: Espaçador e nivelador para piso, em polipropileno, espessura 1,5mm, Pacote com 100 peças.

Autor	Marca/Modelo	Valor
LISIANE TASSO GUITES MERELES	nivela	13,29
SUCCESSO MATERIAIS DE CONSTRUÇÃO E DECORAÇÃO LTDA	NIVELACERTO	13,30
J.F.C.MATERIAIS PARA CONSTRUÇÃO LTDA	Contag / Polipropileno	12,88
ABREU MARTINS & CIA LTDA	UTAH	13,30

Item: 1 Quant.: 121 Unidade: Unidade Val. Ref.: 6,00
 Descrição: Engate flexível 40cm

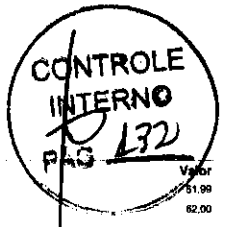

MUNICIPIO DE TOLEDO TOLEDO-PR

Descrição: Espuma para fixação e vedação em PVC flexível, fita 30mm x DN 40

Table with 3 columns: Autor, Marca/Modelo, Valor. Lists suppliers like LISIANE TASSO GUITES MERELES and SUCESSO MATERIAIS DE CONSTRUÇÃO E DECORAÇÃO LTDA.

LOTE 170

Item: 1 Quant.: 183 Unidade: Unidade Val. Ref.: 30,60
Descrição: Espuma para vedação, expansiva 48G, 600ml. Aplicada de um lado, pronta para uso que permite preencher o lado o solar.

Table with 3 columns: Autor, Marca/Modelo, Valor. Lists suppliers like LISIANE TASSO GUITES MERELES and SUCESSO MATERIAIS DE CONSTRUÇÃO E DECORAÇÃO LTDA.

LOTE 171

Item: 1 Quant.: 206 Unidade: Unidade Val. Ref.: 13,75
Descrição: Eslicador tipo caçaca com roseta, para arame 35"

Table with 3 columns: Autor, Marca/Modelo, Valor. Lists suppliers like LISIANE TASSO GUITES MERELES and J.F.C. MATERIAIS PARA CONSTRUÇÃO LTDA.

LOTE 172

Item: 1 Quant.: 251 Unidade: Unidade Val. Ref.: 62,60
Descrição: Fechadura com cilindro para portas externas, para uso em ambientes de tráfego médio, conforme norma ABNT NBR 14913. Distância de broca de 40mm, acabamento acetinado, com cilindro de latão ou zamac oval, monobloco passante de 4 ou 5 pinos segros, rosca para a chave tipo carrado e tubos em aço inox, duas chaves em latão, niquelado com segredos gerados por computador, com um golpe seco em 10 segundos em aço ou latão, trinco reversível e lingueta em zamac, com mola reforçada.

MUNICIPIO DE TOLEDO TOLEDO-PR

Table with 3 columns: Autor, Marca/Modelo, Valor. Lists suppliers like LISIANE TASSO GUITES MERELES and SUCESSO MATERIAIS DE CONSTRUÇÃO E DECORAÇÃO LTDA.

LOTE 176

Item: 1 Quant.: 317 Unidade: Barra Val. Ref.: 33,90
Descrição: Ferro CA-50, diâmetro 12,5mm, barra 12m

Table with 3 columns: Autor, Marca/Modelo, Valor. Lists suppliers like LISIANE TASSO GUITES MERELES and SUCESSO MATERIAIS DE CONSTRUÇÃO E DECORAÇÃO LTDA.

LOTE 177

Item: 1 Quant.: 644 Unidade: Barra Val. Ref.: 32,04
Descrição: Ferro CA-50, diâmetro 6,3mm (14#) peso = 0,25 Kg/m, barra 12m

Table with 3 columns: Autor, Marca/Modelo, Valor. Lists suppliers like SUCESSO MATERIAIS DE CONSTRUÇÃO E DECORAÇÃO LTDA and LISIANE TASSO GUITES MERELES.

LOTE 178

Item: 1 Quant.: 550 Unidade: Barra Val. Ref.: 11,77
Descrição: Ferro CA-50, diâmetro 4,2mm, barra com 12 metros

MUNICIPIO DE TOLEDO TOLEDO-PR

Table with 3 columns: Autor, Marca/Modelo, Valor. Lists suppliers like LISIANE TASSO GUITES MERELES and SUCESSO MATERIAIS DE CONSTRUÇÃO E DECORAÇÃO LTDA.

LOTE 173

Item: 1 Quant.: 226 Unidade: Unidade Val. Ref.: 48,00

Descrição: Fechadura para portas de banheiro, para uso em ambientes de tráfego médio, conforme norma ABNT NBR 14913. Distância de broca de 40mm, acabamento acetinado, com chape, testa e contra-chape em aço ou latão, trinco reversível e lingueta em zamac, com mola reforçada.

Table with 3 columns: Autor, Marca/Modelo, Valor. Lists suppliers like LISIANE TASSO GUITES MERELES and J.F.C. MATERIAIS PARA CONSTRUÇÃO LTDA.

LOTE 174

Item: 1 Quant.: 271 Unidade: Unidade Val. Ref.: 49,00

Descrição: Fechadura para portas internas, para uso em ambientes de tráfego médio conforme norma ABNT NBR 14913. Distância de broca de 40mm, acabamentos acetinado, com chapa testa e contra-chape em aço ou latão, trinco reversível e lingueta em zamac, com mola reforçada.

Table with 3 columns: Autor, Marca/Modelo, Valor. Lists suppliers like LISIANE TASSO GUITES MERELES and SUCESSO MATERIAIS DE CONSTRUÇÃO E DECORAÇÃO LTDA.

LOTE 175

Item: 1 Quant.: 702 Unidade: Barra Val. Ref.: 67,88

Descrição: Ferro CA-50, diâmetro 10mm (3/8"), peso = 0,58 Kg/m, barra 12m

MUNICIPIO DE TOLEDO TOLEDO-PR

Table with 3 columns: Autor, Marca/Modelo, Valor. Lists suppliers like LISIANE TASSO GUITES MERELES and SUCESSO MATERIAIS DE CONSTRUÇÃO E DECORAÇÃO LTDA.

LOTE 179

Item: 1 Quant.: 572 Unidade: Barra Val. Ref.: 96,80

Descrição: Ferro coluna amada 5/16 (8mm) x 7mm x 14mm, barra com 6 metros

Table with 3 columns: Autor, Marca/Modelo, Valor. Lists suppliers like LISIANE TASSO GUITES MERELES and SUCESSO MATERIAIS DE CONSTRUÇÃO E DECORAÇÃO LTDA.

LOTE 180

Item: 1 Quant.: 163 Unidade: Unidade Val. Ref.: 33,48

Descrição: Fita antiderrapante, auto adesiva, 5mx5cm

Table with 3 columns: Autor, Marca/Modelo, Valor. Lists suppliers like LISIANE TASSO GUITES MERELES and SUCESSO MATERIAIS DE CONSTRUÇÃO E DECORAÇÃO LTDA.

LOTE 181

Item: 1 Quant.: 785 Unidade: Unidade Val. Ref.: 13,51

Descrição: Fita crepe, branca, rolo de 5cmx 50m, medidas aproximadas.

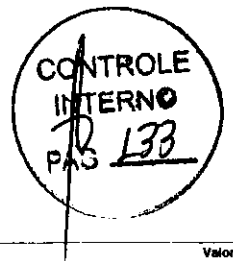

MUNICÍPIO DE TOLEDO
TOLEDO-PR

MUNICÍPIO DE TOLEDO
TOLEDO-PR

Descrição: Fita veda rosca 50m x 18mm

Autor	Marca/Modelo	Valor
KF ANTONI L.L.TDA	ADELBRAS	12,51
ABREU MARTINS & CIA LTDA	ADELBRAS	12,51
FABIANO KUCHNIR 0903530990	SUDJECO / Condição TR	12,51
LISIANE TASSO GUITES MERELES	gool	12,51
SUDJECO MATERIAIS DE CONSTRUÇÃO E DECORAÇÃO LTDA	ADERE	12,51
J.F.C MATERIAIS PARA CONSTRUÇÃO LTDA	Werkas - Fita	12,49
BASTOS LICITAÇÕES LTDA	Adere	12,49
SULIAN ALANA SOARES -ME	ADERE / AGERE	12,51
ALXTEK SUPRIMENTOS DE INFORMATICA LTDA	NACIONAL / ADEPR	12,49

LOTE 182

Item: 1 Quant.: 524 Unidade: Rolo Val. Ref.: 6,14

Descrição: Fita crepe, rolo de 2,5cm x 51m medidas aproximadas.

Autor	Marca/Modelo	Valor
LISIANE TASSO GUITES MERELES	gool	6,13
SUDJECO MATERIAIS DE CONSTRUÇÃO E DECORAÇÃO LTDA	ADERE	6,13
J.F.C MATERIAIS PARA CONSTRUÇÃO LTDA	Werkas - Fita	6,12
BASTOS LICITAÇÕES LTDA	Adere	6,12
KF ANTONI L.L.TDA	ADELBRAS	6,14
SULIAN ALANA SOARES -ME	ADERE / AGERE	6,14
ALXTEK SUPRIMENTOS DE INFORMATICA LTDA	NACIONAL / ADEPR	6,13
FABIANO KUCHNIR 0903530990	SUDJECO / Condição TR	6,14

LOTE 183

Item: 1 Quant.: 219 Unidade: Rolo Val. Ref.: 26,57

Descrição: Fita de demarcação 48mm X 30m, ideal para demarcar, sinalizar e sinalizar, adere a pisos cerâmicos, pisos de madeira e cimentados em áreas úmidas. Marca de referência Vander ou de similar, ou de melhor qualidade. Cores a definir, conforme especificação. Preço, valor e validade.

Autor	Marca/Modelo	Valor
KF ANTONI L.L.TDA	VONDER	26,57
LISIANE TASSO GUITES MERELES	gool	26,56
SUDJECO MATERIAIS DE CONSTRUÇÃO E DECORAÇÃO LTDA	KA-PAZI	26,57
ABREU MARTINS & CIA LTDA	PLASTICOR	26,37
BASTOS LICITAÇÕES LTDA	Adelbras	26,56
J.F.C MATERIAIS PARA CONSTRUÇÃO LTDA	Werkas - Demarcação	26,56
SULIAN ALANA SOARES -ME	VONDER / VONDER	26,50
ALXTEK SUPRIMENTOS DE INFORMATICA LTDA	664	26,00

LOTE 184

Item: 1 Quant.: 431 Unidade: Unidade Val. Ref.: 12,51

MUNICÍPIO DE TOLEDO
TOLEDO-PR

MUNICÍPIO DE TOLEDO
TOLEDO-PR

Descrição: Flange de PVC, com anel 32mmx1"

Autor	Marca/Modelo	Valor
LISIANE TASSO GUITES MERELES	akato	12,51
NATHALIA ROSANA CARARO MULLER - ME	PLASTILT / Conexões	12,41
ABREU MARTINS & CIA LTDA	SOCEL	12,41
BASTOS LICITAÇÕES LTDA	Krona	12,47
INFANTARIA COMERCIAL EIRELI	soce / soce	12,41
ALXTEK SUPRIMENTOS DE INFORMATICA LTDA	NACIONAL	12,50

LOTE 188

Item: 1 Quant.: 95 Unidade: Unidade Val. Ref.: 44,70

Descrição: Flange de PVC, com anel 60mmx2"

Autor	Marca/Modelo	Valor
LISIANE TASSO GUITES MERELES	akato	44,69
NATHALIA ROSANA CARARO MULLER - ME	PLASTILT / Conexões	44,70
BASTOS LICITAÇÕES LTDA	Krona	44,69
J.F.C MATERIAIS PARA CONSTRUÇÃO LTDA	Krona - PVC	44,71
INFANTARIA COMERCIAL EIRELI	soce / soce	44,71
ALXTEK SUPRIMENTOS DE INFORMATICA LTDA	NACIONAL	44,70

LOTE 189

Item: 1 Quant.: 95 Unidade: Unidade Val. Ref.: 207,17

Descrição: Flange de PVC, com anel 75mmx2,1/2"

Autor	Marca/Modelo	Valor
NATHALIA ROSANA CARARO MULLER - ME	PLASTILT / Conexões	207,17
J.F.C MATERIAIS PARA CONSTRUÇÃO LTDA	Krona / PVC	207,17
INFANTARIA COMERCIAL EIRELI	Krona - Krona	207,17
ALXTEK SUPRIMENTOS DE INFORMATICA LTDA	NACIONAL	210,00
BASTOS LICITAÇÕES LTDA	Krona	207,16
LISIANE TASSO GUITES MERELES	akato	207,16

LOTE 190

Item: 1 Quant.: 3,360 Unidade: Metro Quadrado Val. Ref.: 25,90

Descrição: Furo de PVC 200x8mm, branco

Ampla concorrência

Autor	Marca/Modelo	Valor
LISIANE TASSO GUITES MERELES	gool	12,50
SUDJECO MATERIAIS DE CONSTRUÇÃO E DECORAÇÃO LTDA	PUMA	8,00
ABREU MARTINS & CIA LTDA	LEGGE	12,51
J.F.C MATERIAIS PARA CONSTRUÇÃO LTDA	Kala / Veda Rosca	11,90
F.F.FRICA ZEUS LTDA	legge / legge	12,51
KF ANTONI L.L.TDA	ADELBRAS	12,51
SULIAN ALANA SOARES -ME	VONDER / VONDER	12,50
ALXTEK SUPRIMENTOS DE INFORMATICA LTDA	NACIONAL	12,49

LOTE 185

Item: 1 Quant.: 393 Unidade: Rolo Val. Ref.: 14,00

Descrição: Fita zebraada amarela/preta sem adesivo. Material plástico (filme de polietileno). Rolo com 200 m de comprimento, 70 mm de largura.

Autor	Marca/Modelo	Valor
LISIANE TASSO GUITES MERELES	plasticor	13,99
ABREU MARTINS & CIA LTDA	PLASTICOR	14,00
J.F.C MATERIAIS PARA CONSTRUÇÃO LTDA	Ecozon / Zebraada	13,99
BASTOS LICITAÇÕES LTDA	Ecoconvlar	13,99
SULIAN ALANA SOARES -ME	VONDER / VONDER	14,00
SUDJECO MATERIAIS DE CONSTRUÇÃO E DECORAÇÃO LTDA	Plasticor / 200m	14,00
ALXTEK SUPRIMENTOS DE INFORMATICA LTDA	NACIONAL / MEDIDAS APROXIMADAS	15,00
ATRILIND INDUSTRIA E COMERCIO DE FERRAGENS LTDA	PLASTCOR / PLASTCOR	13,98
F.F.FRICA ZEUS LTDA	epi380 / epi380	14,00

LOTE 186

Item: 1 Quant.: 176 Unidade: Unidade Val. Ref.: 13,00

Descrição: Flange de PVC, com anel 25mm x 3/4", soldável

Autor	Marca/Modelo	Valor
ALXTEK SUPRIMENTOS DE INFORMATICA LTDA	NACIONAL	15,00
LISIANE TASSO GUITES MERELES	akato	12,99
NATHALIA ROSANA CARARO MULLER - ME	PLASTILT / Conexões	13,00
ABREU MARTINS & CIA LTDA	SOCEL	13,00
J.F.C MATERIAIS PARA CONSTRUÇÃO LTDA	Krona / Pvc	12,89
BASTOS LICITAÇÕES LTDA	Krona	13,00
INFANTARIA COMERCIAL EIRELI	soce / soce	13,00

LOTE 187

Item: 1 Quant.: 105 Unidade: Unidade Val. Ref.: 20,41



MUNICIPIO DE TOLEDO TOLEDO-PR

Item: 1 Quant.: 516 Unidade: Lata Val. Ref.: 135,49
Descrição: Fundo preparador de parede 1 qualidade, 18 litros

Table with 3 columns: Autor, Marca/Modelo, Valor. Lists suppliers like LISIANE TASSO GUITES MERELIS and FABIANO KUJCHMIR.

LOTE 195

Item: 1 Quant.: 131 Unidade: Galão Val. Ref.: 120,22
Descrição: Fundo sintético para superfícies galvanizadas, galão 3,6 litros

Table with 3 columns: Autor, Marca/Modelo, Valor. Lists suppliers like JVL TINTAS E REVESTIMENTOS EIRELI and BASTOS LICITACOES LTDA.

LOTE 196

Item: 1 Quant.: 100 Unidade: Unidade Val. Ref.: 2,10
Descrição: Gancho pinto confeccionado em aço carbono, acabamento zincado nas seguintes especificações 3,4mm (diâmetro) x 60mm (comprimento).

Table with 3 columns: Autor, Marca/Modelo, Valor. Lists suppliers like LISIANE TASSO GUITES MERELIS and NATHALIA ROSANA CARARO MULLER - ME.

LOTE 197

Item: 1 Quant.: 275 Unidade: Kilo Val. Ref.: 2,09
Descrição: Gesso em pó

Table with 3 columns: Autor, Marca/Modelo, Valor. Lists suppliers like LISIANE TASSO GUITES MERELIS and NATHALIA ROSANA CARARO MULLER - ME.

LOTE 198

Item: 1 Quant.: 26 Unidade: Kilo Val. Ref.: 24,66
Descrição: Grampo zincado para cerca 13 BVMG x 78 (13,40mm x 22,20mm)

54 de 166

MUNICIPIO DE TOLEDO TOLEDO-PR

Table with 3 columns: Autor, Marca/Modelo, Valor. Lists suppliers like LISIANE TASSO GUITES MERELIS and SUCESSO MATERIAIS DE CONSTRUÇÃO E DECORAÇÃO LTDA.

LOTE 199

Item: 1 Quant.: 165 Unidade: Metro Quadrado Val. Ref.: 465,01

Descrição: Granito cinza andorinha, espessura de 3cm, acabamento polido, fixado com cantoneira metálica pré pintada e parafusada Ampla concorrência

Table with 3 columns: Autor, Marca/Modelo, Valor. Lists suppliers like 30 MATERIAL DE CONSTRUÇÃO LTDA and KRANZNER LTDA.

LOTE 200

Item: 1 Quant.: 55 Unidade: Metro Quadrado Val. Ref.: 465,01

Descrição: Granito cinza andorinha, espessura de 3cm, acabamento polido, fixado com cantoneira metálica pré pintada e parafusada Micro prensa

Table with 3 columns: Autor, Marca/Modelo, Valor. Lists suppliers like 30 MATERIAL DE CONSTRUÇÃO LTDA and KRANZNER LTDA.

LOTE 201

Item: 1 Quant.: 381 Unidade: Unidade Val. Ref.: 10,07

Descrição: Grelha 100 PVC branca, Modelo abre/fecha em PVC

Table with 3 columns: Autor, Marca/Modelo, Valor. Lists suppliers like LISIANE TASSO GUITES MERELIS and NATHALIA ROSANA CARARO MULLER - ME.

LOTE 202

Item: 1 Quant.: 302 Unidade: Unidade Val. Ref.: 19,66

Descrição: Grelha quadrada branca 150mm, modelo abre/fecha em PVC

Table with 3 columns: Autor, Marca/Modelo, Valor. Lists suppliers like LISIANE TASSO GUITES MERELIS and NATHALIA ROSANA CARARO MULLER - ME.

LOTE 203

Item: 1 Quant.: 2.080 Unidade: Conjunto Val. Ref.: 2,30

54 de 166

MUNICIPIO DE TOLEDO TOLEDO-PR

Descrição: Haste para telha 1/4" x 30cm completa

Table with 3 columns: Autor, Marca/Modelo, Valor. Lists suppliers like LISIANE TASSO GUITES MERELIS and SUCESSO MATERIAIS DE CONSTRUÇÃO E DECORAÇÃO LTDA.

LOTE 204

Item: 1 Quant.: 216 Unidade: Unidade Val. Ref.: 8,92
Descrição: Joelho - I RBM azul 25 x 3/4"

Table with 3 columns: Autor, Marca/Modelo, Valor. Lists suppliers like LISIANE TASSO GUITES MERELIS and SUCESSO MATERIAIS DE CONSTRUÇÃO E DECORAÇÃO LTDA.

LOTE 205

Item: 1 Quant.: 97 Unidade: Unidade Val. Ref.: 83,29
Descrição: Joelho de PVC 45° soldável 75mm

Table with 3 columns: Autor, Marca/Modelo, Valor. Lists suppliers like LISIANE TASSO GUITES MERELIS and SUCESSO MATERIAIS DE CONSTRUÇÃO E DECORAÇÃO LTDA.

LOTE 206

Item: 1 Quant.: 97 Unidade: Unidade Val. Ref.: 78,14
Descrição: Joelho de PVC 45° soldável 75mm

55 de 166

MUNICIPIO DE TOLEDO TOLEDO-PR

Table with 3 columns: Autor, Marca/Modelo, Valor. Lists suppliers like LISIANE TASSO GUITES MERELIS and NATHALIA ROSANA CARARO MULLER - ME.

LOTE 207

Item: 1 Quant.: 152 Unidade: Unidade Val. Ref.: 2,56
Descrição: Joelho PVC 20mm x 1/2 BM soldável

Table with 3 columns: Autor, Marca/Modelo, Valor. Lists suppliers like SUCESSO MATERIAIS DE CONSTRUÇÃO E DECORAÇÃO LTDA and NATHALIA ROSANA CARARO MULLER - ME.

LOTE 208

Item: 1 Quant.: 234 Unidade: Unidade Val. Ref.: 3,34
Descrição: Joelho PVC 25mm x 1/2, soldável

Table with 3 columns: Autor, Marca/Modelo, Valor. Lists suppliers like LISIANE TASSO GUITES MERELIS and SUCESSO MATERIAIS DE CONSTRUÇÃO E DECORAÇÃO LTDA.

LOTE 209

Item: 1 Quant.: 216 Unidade: Unidade Val. Ref.: 8,48
Descrição: Joelho PVC 45°, 100mm, esgoto.

Table with 3 columns: Autor, Marca/Modelo, Valor. Lists suppliers like LISIANE TASSO GUITES MERELIS and SUCESSO MATERIAIS DE CONSTRUÇÃO E DECORAÇÃO LTDA.

56 de 166

MUNICÍPIO DE TOLEDO
TOLEDO-PR

Item: 1 Quant.: 231 Unidade: Peça Val. Ref.: 2,78
Descrição: Joelho PVC 45º, 40mm, para esgoto

Autor	Marca/Modelo	Valor
SUCCESSO MATERIAIS DE CONSTRUÇÃO E DECORAÇÃO LTDA	PLASTILIT	1,70
NATHALIA ROSANA CARARO MULLER - ME	PLASTILIT / Conexão	2,78
J.F.C. MATERIAIS PARA CONSTRUÇÃO LTDA	Krona / Pvc	2,78
BASTOS LICITAÇÕES LTDA	Krona	2,78
INFANTARIA COMERCIAL EIRELI	plastitil / plastit	2,78
LISIANE TASSO GUITES MERELES	akato	2,78

LOTE 211

Item: 1 Quant.: 230 Unidade: Unidade Val. Ref.: 5,55
Descrição: Joelho PVC 15º, 50mm, para esgoto

Autor	Marca/Modelo	Valor
LISIANE TASSO GUITES MERELES	akato	5,54
SUCCESSO MATERIAIS DE CONSTRUÇÃO E DECORAÇÃO LTDA	PLASTILIT	3,10
NATHALIA ROSANA CARARO MULLER - ME	PLASTILIT / Conexão	5,55
J.F.C. MATERIAIS PARA CONSTRUÇÃO LTDA	Krona / Pvc	5,54
BASTOS LICITAÇÕES LTDA	Krona	5,55
INFANTARIA COMERCIAL EIRELI	plastitil / plastit	5,55

LOTE 212

Item: 1 Quant.: 180 Unidade: Unidade Val. Ref.: 9,46
Descrição: Joelho PVC 90º, 100mm, esgoto.

Autor	Marca/Modelo	Valor
LISIANE TASSO GUITES MERELES	akato	9,45
SUCCESSO MATERIAIS DE CONSTRUÇÃO E DECORAÇÃO LTDA	PLASTILIT	6,00
NATHALIA ROSANA CARARO MULLER - ME	PLASTILIT / Conexão	9,46
J.F.C. MATERIAIS PARA CONSTRUÇÃO LTDA	Krona / Pvc	9,46
ABREU MARTINS & CIA LTDA	PLASTILIT	9,46
BASTOS LICITAÇÕES LTDA	Krona	9,46
INFANTARIA COMERCIAL EIRELI	plastitil / plastit	9,46

LOTE 213

Item: 1 Quant.: 158 Unidade: Unidade Val. Ref.: 0,85
Descrição: Joelho PVC 90º, 25mm, soldável

Autor	Marca/Modelo	Valor
LISIANE TASSO GUITES MERELES	akato	0,85
SUCCESSO MATERIAIS DE CONSTRUÇÃO E DECORAÇÃO LTDA	PLASTILIT	0,85
NATHALIA ROSANA CARARO MULLER - ME	PLASTILIT / Conexão	0,85
J.F.C. MATERIAIS PARA CONSTRUÇÃO LTDA	Krona / Pvc	0,85
ABREU MARTINS & CIA LTDA	PLASTILIT	0,85
BASTOS LICITAÇÕES LTDA	Krona	0,85
INFANTARIA COMERCIAL EIRELI	plastitil / plastit	0,85

57 de 166

MUNICÍPIO DE TOLEDO
TOLEDO-PR

Item: 1 Quant.: 157 Unidade: Peça Val. Ref.: 0,99
Descrição: Joelho PVC 90º, 50mm, soldável

Autor	Marca/Modelo	Valor
LISIANE TASSO GUITES MERELES	akato	0,98
SUCCESSO MATERIAIS DE CONSTRUÇÃO E DECORAÇÃO LTDA	PLASTILIT	0,99
NATHALIA ROSANA CARARO MULLER - ME	PLASTILIT / Conexão	0,99
J.F.C. MATERIAIS PARA CONSTRUÇÃO LTDA	Krona / Pvc	0,99
BASTOS LICITAÇÕES LTDA	Krona	0,99
INFANTARIA COMERCIAL EIRELI	plastitil / plastit	0,99

LOTE 218

Item: 1 Quant.: 63 Unidade: Unidade Val. Ref.: 23,35
Descrição: Joelho PVC 90º, 60mm, soldável

Autor	Marca/Modelo	Valor
LISIANE TASSO GUITES MERELES	akato	23,34
SUCCESSO MATERIAIS DE CONSTRUÇÃO E DECORAÇÃO LTDA	PLASTILIT	16,40
NATHALIA ROSANA CARARO MULLER - ME	PLASTILIT / Conexão	23,35
J.F.C. MATERIAIS PARA CONSTRUÇÃO LTDA	Krona / Pvc	23,35
INFANTARIA COMERCIAL EIRELI	plastitil / plastit	23,35
BASTOS LICITAÇÕES LTDA	Krona	23,35

LOTE 219

Item: 1 Quant.: 63 Unidade: Unidade Val. Ref.: 74,32
Descrição: Joelho PVC 90º, 75mm, soldável

Autor	Marca/Modelo	Valor
SUCCESSO MATERIAIS DE CONSTRUÇÃO E DECORAÇÃO LTDA	PLASTILIT	16,00
LISIANE TASSO GUITES MERELES	akato	4,31
NATHALIA ROSANA CARARO MULLER - ME	PLASTILIT / Conexão	74,32
J.F.C. MATERIAIS PARA CONSTRUÇÃO LTDA	Krona / Pvc	74,32
BASTOS LICITAÇÕES LTDA	Krona	74,32
INFANTARIA COMERCIAL EIRELI	plastitil / plastit	74,32

LOTE 220

Item: 1 Quant.: 61 Unidade: Unidade Val. Ref.: 113,07
Descrição: Joelho PVC 90º, 85mm, soldável

Autor	Marca/Modelo	Valor
LISIANE TASSO GUITES MERELES	akato	113,06
SUCCESSO MATERIAIS DE CONSTRUÇÃO E DECORAÇÃO LTDA	PLASTILIT	73,00
NATHALIA ROSANA CARARO MULLER - ME	PLASTILIT / Conexão	113,07
J.F.C. MATERIAIS PARA CONSTRUÇÃO LTDA	Krona / Pvc	113,07
BASTOS LICITAÇÕES LTDA	Krona	113,07
INFANTARIA COMERCIAL EIRELI	plastitil / plastit	113,07

59 de 166

MUNICÍPIO DE TOLEDO
TOLEDO-PR

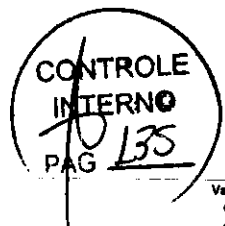

Autor	Marca/Modelo	Valor
LISIANE TASSO GUITES MERELES	akato	0,84
SUCCESSO MATERIAIS DE CONSTRUÇÃO E DECORAÇÃO LTDA	PLASTILIT	0,55
NATHALIA ROSANA CARARO MULLER - ME	PLASTILIT / Conexão	0,85
BASTOS LICITAÇÕES LTDA	Krona	0,84
INFANTARIA COMERCIAL EIRELI	plastitil / plastit	0,85
J.F.C. MATERIAIS PARA CONSTRUÇÃO LTDA	Krona / Pvc	0,78

LOTE 214

Item: 1 Quant.: 154 Unidade: Peça Val. Ref.: 4,31
Descrição: Joelho PVC 90º, 25mm x 1/2", soldável, com bucha de latão

Autor	Marca/Modelo	Valor
LISIANE TASSO GUITES MERELES	akato	4,30
SUCCESSO MATERIAIS DE CONSTRUÇÃO E DECORAÇÃO LTDA	PLASTILIT	4,30
NATHALIA ROSANA CARARO MULLER - ME	PLASTILIT / Conexão	4,31
BASTOS LICITAÇÕES LTDA	Krona	4,30
INFANTARIA COMERCIAL EIRELI	plastitil / plastit	4,31

LOTE 215

Item: 1 Quant.: 223 Unidade: Peça Val. Ref.: 1,00
Descrição: Joelho PVC 90º, 25mm, soldável

Autor	Marca/Modelo	Valor
LISIANE TASSO GUITES MERELES	akato	0,99
INFANTARIA COMERCIAL EIRELI	plastitil / plastit	1,00
SUCCESSO MATERIAIS DE CONSTRUÇÃO E DECORAÇÃO LTDA	PLASTILIT	0,50
NATHALIA ROSANA CARARO MULLER - ME	PLASTILIT / Conexão	1,00
J.F.C. MATERIAIS PARA CONSTRUÇÃO LTDA	Krona / Pvc	0,89
BASTOS LICITAÇÕES LTDA	Krona	1,00

LOTE 216

Item: 1 Quant.: 134 Unidade: Unidade Val. Ref.: 5,18
Descrição: Joelho PVC 90º, 40mm, soldável

Autor	Marca/Modelo	Valor
LISIANE TASSO GUITES MERELES	akato	5,17
SUCCESSO MATERIAIS DE CONSTRUÇÃO E DECORAÇÃO LTDA	PLASTILIT	4,40
NATHALIA ROSANA CARARO MULLER - ME	PLASTILIT / Conexão	5,18
INFANTARIA COMERCIAL EIRELI	plastitil / plastit	5,18
BASTOS LICITAÇÕES LTDA	Krona	5,17

LOTE 217

58 de 166

MUNICÍPIO DE TOLEDO
TOLEDO-PR

Autor	Marca/Modelo	Valor
LISIANE TASSO GUITES MERELES	akato	113,06
NATHALIA ROSANA CARARO MULLER - ME	PLASTILIT / Conexão	113,07
J.F.C. MATERIAIS PARA CONSTRUÇÃO LTDA	Krona / Pvc	110,58
BASTOS LICITAÇÕES LTDA	Krona	113,06
INFANTARIA COMERCIAL EIRELI	plastitil / plastit	113,07

LOTE 221

Item: 1 Quant.: 99 Unidade: Jogo Val. Ref.: 73,01
Descrição: Jogo de vista em madeira de lei. Medidas: 1x7cm para portas de 90x 210cm, composto por 3 peças.

Autor	Marca/Modelo	Valor
LISIANE TASSO GUITES MERELES	iguacu	73,00
SUCCESSO MATERIAIS DE CONSTRUÇÃO E DECORAÇÃO LTDA	HS MADEIRAS	68,10
RE MATERIAL DE CONSTRUÇÃO LTDA	L. GRASSI	73,01
ALTERN SUPRIMENTOS DE INFORMATICA LTDA	DTF	200,00

LOTE 222

Item: 1 Quant.: 78 Unidade: Jogo Val. Ref.: 160,70
Descrição: Jogo de vista em madeira de lei. Medidas: 1x7cm para portas de 80x 210cm, composto por 3 peças.

Autor	Marca/Modelo	Valor
LISIANE TASSO GUITES MERELES	iguacu	160,89
SUCCESSO MATERIAIS DE CONSTRUÇÃO E DECORAÇÃO LTDA	HS MADEIRAS	68,10
NATHALIA ROSANA CARARO MULLER - ME	PLASTILIT / Jogo de vista	160,70
J.F.C. MATERIAIS PARA CONSTRUÇÃO LTDA	DTF / Madeira	158,79
ALTERN SUPRIMENTOS DE INFORMATICA LTDA	DTF	160,68

LOTE 223

Item: 1 Quant.: 97 Unidade: Unidade Val. Ref.: 9,18
Descrição: Junção de PVC 50 mm x 50 mm, junta elástica

Autor	Marca/Modelo	Valor
LISIANE TASSO GUITES MERELES	akato	9,17
SUCCESSO MATERIAIS DE CONSTRUÇÃO E DECORAÇÃO LTDA	PLASTILIT	8,82
NATHALIA ROSANA CARARO MULLER - ME	PLASTILIT / Junção	9,18

LOTE 224

Item: 1 Quant.: 137 Unidade: Unidade Val. Ref.: 70,00
Descrição: Kit acionamento completo para válvula descarga 1.1/2. Marca de Referência: Docol.

80 de 166

MUNICÍPIO DE TOLEDO
TOLEDO-PR

Autor	Marca/Modelo	Valor
LISIANE TASSO GUITES MERELES	Buki	193,95
SUCCESSO MATERIAIS DE CONSTRUÇÃO E DECORAÇÃO LTDA	BUKIT	193,95
NATHALIA ROSANA CARARO MULLER - ME	BUKIT - Kit	193,95
ABREU MARTINS & CIA LTDA	BUKIT	193,95
BASTOS LICITACOES LTDA	BUKIT	193,95
INFANTARIA COMERCIAL EIRELI	BUKIT - 200ml	193,95
ALXTEK SUPRIMENTOS DE INFORMATICA LTDA	BLK	193,95

LOTE 225

Item: 1 Quant.: 392 Unidade: Unidade Val. Ref.: 391,12
 Descrição: Kit completo de registro de pressão 13 am 1 com acabamento C-40 padrão referência: CENSI 30053

Autor	Marca/Modelo	Valor
LISIANE TASSO GUITES MERELES	Buki	57,11
BASTOS LICITACOES LTDA	Unip	57,11
ALXTEK SUPRIMENTOS DE INFORMATICA LTDA	BLK	57,11
NATHALIA ROSANA CARARO MULLER - ME	BUKIT - Kit	57,11
INFANTARIA COMERCIAL EIRELI	BUKIT - 200ml	57,11

LOTE 226

Item: 1 Quant.: 16 Unidade: Kit Val. Ref.: 50,22
 Descrição: Kit para análise de Cloro Livre e PH, estojo contendo 01 medidor de Cloro e PH, 01 frasco de Cloro com 23ml, 01 frasco de PH com 23ml

Autor	Marca/Modelo	Valor
J.F.C. MATERIAIS PARA CONSTRUÇÃO LTDA	Nesura / Cloro	50,22

LOTE 227

Item: 1 Quant.: 572 Unidade: Unidade Val. Ref.: 9,90
 Descrição: Kit para fixação de vaso sanitário contendo: 1 par de parafusos cromados 10 mm com tampa e bucha, Dimensões 3 cm (A) x 16,5 cm (L) x 14 cm (P)

Autor	Marca/Modelo	Valor
LISIANE TASSO GUITES MERELES	Buki	9,90
NATHALIA ROSANA CARARO MULLER - ME	MISTER - Kit	9,90
ABREU MARTINS & CIA LTDA	LETEL LATIONADO	9,90
BASTOS LICITACOES LTDA	Depna	9,90
J.F.C. MATERIAIS PARA CONSTRUÇÃO LTDA	ws - Fixação	9,90
ALXTEK SUPRIMENTOS DE INFORMATICA LTDA	NACIONAL	9,90
SUCCESSO MATERIAIS DE CONSTRUÇÃO E DECORAÇÃO LTDA	VERIX	9,90

LOTE 228

Item: 1 Quant.: 151 Unidade: Unidade Val. Ref.: 149,05

MUNICÍPIO DE TOLEDO
TOLEDO-PR

Descrição: Lavatório de louça branca com coluna, base da coluna 14 x 13,5cm, por 66cm altura, cuba oval 38 x 48cm por 12,5cm de profundidade.

Autor	Marca/Modelo	Valor
LISIANE TASSO GUITES MERELES	Iron	193,95
SUCCESSO MATERIAIS DE CONSTRUÇÃO E DECORAÇÃO LTDA	DECA	193,95
NATHALIA ROSANA CARARO MULLER - ME	DECA / Lavatório	193,95
J.F.C. MATERIAIS PARA CONSTRUÇÃO LTDA	Logase / Lavatório	193,95
ALXTEK SUPRIMENTOS DE INFORMATICA LTDA	STALGSINCEPAFIORI	200,00

LOTE 229

Item: 1 Quant.: 244 Unidade: Unidade Val. Ref.: 24,50
 Descrição: Ligação flexível para lavatório com 40 cm. Cromada.

Autor	Marca/Modelo	Valor
BASTOS LICITACOES LTDA	Inip	24,50
J.F.C. MATERIAIS PARA CONSTRUÇÃO LTDA	Buki / Cromada	24,49
ALXTEK SUPRIMENTOS DE INFORMATICA LTDA	DNAC	25,00
LISIANE TASSO GUITES MERELES	fazpilas	24,49
NATHALIA ROSANA CARARO MULLER - ME	PLASTILT / Ligação	24,50
ELC - LINA ZEUS LTDA	vila / vila	24,50
INFANTARIA COMERCIAL EIRELI	remadi / remadi	24,50

LOTE 230

Item: 1 Quant.: 1.630 Unidade: Folha Val. Ref.: 0,60
 Descrição: Lixa de massa nº 100, medidas aprox. 225 x 275mm

Autor	Marca/Modelo	Valor
NATHALIA ROSANA CARARO MULLER - ME	VONDER / Lixa	0,60
J.F.C. MATERIAIS PARA CONSTRUÇÃO LTDA	Fertak / Lixa	0,58
BASTOS LICITACOES LTDA	Roma	0,60

LOTE 231

Item: 1 Quant.: 1.580 Unidade: Folha Val. Ref.: 0,60
 Descrição: Lixa de massa nº 150, medidas aprox. 225 x 275mm

Autor	Marca/Modelo	Valor
J.F.C. MATERIAIS PARA CONSTRUÇÃO LTDA	Fertak / Lixa	0,58
BASTOS LICITACOES LTDA	Roma	0,60

LOTE 232

Item: 1 Quant.: 1.630 Unidade: Folha Val. Ref.: 0,60
 Descrição: Lixa de massa nº 220, medidas aprox. 225 x 275mm

MUNICÍPIO DE TOLEDO
TOLEDO-PR

Autor	Marca/Modelo	Valor
J.F.C. MATERIAIS PARA CONSTRUÇÃO LTDA	Fertak / Lixa	0,58
BASTOS LICITACOES LTDA	Roma	0,60

LOTE 233

Item: 1 Quant.: 1.331 Unidade: Unidade Val. Ref.: 2,68
 Descrição: Lixa ferro, folha, nº 100

Autor	Marca/Modelo	Valor
ABREU MARTINS & CIA LTDA	WORKER	2,68
J.F.C. MATERIAIS PARA CONSTRUÇÃO LTDA	Fertak / Lixa	2,68
BASTOS LICITACOES LTDA	Roma	2,67
FABIANO K JOHNIER 09035330900	SM - Conforme IR	2,68

LOTE 234

Item: 1 Quant.: 1.141 Unidade: Unidade Val. Ref.: 2,68
 Descrição: Lixa ferro, folha, nº 120

Autor	Marca/Modelo	Valor
ABREU MARTINS & CIA LTDA	WORKER	2,68
J.F.C. MATERIAIS PARA CONSTRUÇÃO LTDA	Fertak / Lixa	2,68
BASTOS LICITACOES LTDA	Roma	2,67

LOTE 235

Item: 1 Quant.: 1.306 Unidade: Unidade Val. Ref.: 2,67
 Descrição: Lixa ferro, folha, nº 180

Autor	Marca/Modelo	Valor
ABREU MARTINS & CIA LTDA	WORKER	2,67
J.F.C. MATERIAIS PARA CONSTRUÇÃO LTDA	Fertak / Lixa	2,68
BASTOS LICITACOES LTDA	Roma	2,58
FABIANO K JOHNIER 09035330900	SM - Conforme IR	2,67

LOTE 236

Item: 1 Quant.: 1.181 Unidade: Unidade Val. Ref.: 2,56
 Descrição: Lixa ferro, folha, nº 80

Autor	Marca/Modelo	Valor
ABREU MARTINS & CIA LTDA	WORKER	2,56
J.F.C. MATERIAIS PARA CONSTRUÇÃO LTDA	Fertak / Lixa	2,54
BASTOS LICITACOES LTDA	Roma	2,58

LOTE 238

Item: 1 Quant.: 5.650 Unidade: Metro Quadrado Val. Ref.: 2,58

MUNICÍPIO DE TOLEDO
TOLEDO-PR

Descrição: Lona plástica preta, 130 micras.

Autor	Marca/Modelo	Valor
LISIANE TASSO GUITES MERELES	Kronax	2,57
SUCCESSO MATERIAIS DE CONSTRUÇÃO E DECORAÇÃO LTDA	AGROLONAS	2,20
BASTOS LICITACOES LTDA	Krona	2,57
ALXTEK SUPRIMENTOS DE INFORMATICA LTDA	DEPARVA	2,57
CASA DE LONAS LTDA	LONAPACK / LONA PLASTICA 130 MICRAS	2,58
FABIANO K JOHNIER 09035330900	MAXI LONA / Conforme IR	2,58

LOTE 239

Item: 1 Quant.: 118 Unidade: Unidade Val. Ref.: 6,35
 Descrição: Luva 25mm x 1/2", LRBM azul

Autor	Marca/Modelo	Valor
SULAY ALANA SOARES - ME	KRONA / KRONA	6,30
LISIANE TASSO GUITES MERELES	akalo	6,34
SUCCESSO MATERIAIS DE CONSTRUÇÃO E DECORAÇÃO LTDA	PLASTILT	4,70
NATHALIA ROSANA CARARO MULLER - ME	PLASTILT / Conexão	6,35
BASTOS LICITACOES LTDA	Krona	6,34
J.F.C. MATERIAIS PARA CONSTRUÇÃO LTDA	Tigre / Luva	6,34
INFANTARIA COMERCIAL EIRELI	plastilt / plastilt	6,35

LOTE 240

Item: 1 Quant.: 210 Unidade: Unidade Val. Ref.: 7,05
 Descrição: Luva 25mm x 3/4", LRBM azul

Autor	Marca/Modelo	Valor
LISIANE TASSO GUITES MERELES	akalo	7,04
SUCCESSO MATERIAIS DE CONSTRUÇÃO E DECORAÇÃO LTDA	PLASTILT	6,48
NATHALIA ROSANA CARARO MULLER - ME	PLASTILT / Conexão	7,05
BASTOS LICITACOES LTDA	Krona	7,04
J.F.C. MATERIAIS PARA CONSTRUÇÃO LTDA	Krona / Luva	7,03
INFANTARIA COMERCIAL EIRELI	plastilt / plastilt	7,05
SULAY ALANA SOARES - ME	KRONA / KRONA	7,00

LOTE 241

Item: 1 Quant.: 105 Unidade: Unidade Val. Ref.: 19,18
 Descrição: Luva de correr para tubo de PVC soldável 40mm



MUNICIPIO DE TOLEDO
TOLEDO-PR

Autor	Marca/Modelo	Valor
LISIANE TASSO GUITES MERELES	akato	15,18
NATHALIA ROSANA CARARO MULLER - ME	PLASTILIT / Conexão	15,18
J.F.C MATERIAIS PARA CONSTRUÇÃO LTDA	KRONA / LUVA	15,18
SULIAN ALIANA SOARES - ME	KRONA / KRONA	15,18
BASTOS LICITACOES LTDA	Krona	15,17

LOTE 242

Item: 1	Quant.: 177	Unidade: Unidade	Val. Ref.: 1,00
Descrição: Luva PVC 2 mm, soldável			

Autor	Marca/Modelo	Valor
SULIAN ALIANA SOARES - ME	KRONA / KRONA	14,05
LISIANE TASSO GUITES MERELES	akato	14,05
BASTOS LICITACOES LTDA	Krona	14,05
J.F.C MATERIAIS PARA CONSTRUÇÃO LTDA	Krona / Luva	14,05
INFANTARIA COMERCIAL EIRELI	plastit / plastit	14,05
SUCCESSO MATERIAIS DE CONSTRUÇÃO E DECORAÇÃO LTDA	PLASTILIT	14,05
NATHALIA ROSANA CARARO MULLER - ME	PLASTILIT / Conexão	14,05

LOTE 243

Item: 1	Quant.: 193	Unidade: Peça	Val. Ref.: 14,05
Descrição: Luva PVC 25mm - marrom de correr			

Autor	Marca/Modelo	Valor
LISIANE TASSO GUITES MERELES	akato	14,04
NATHALIA ROSANA CARARO MULLER - ME	PLASTILIT / Conexão	14,04
BASTOS LICITACOES LTDA	Krona	14,04
J.F.C MATERIAIS PARA CONSTRUÇÃO LTDA	Krona / Luva	14,04
SULIAN ALIANA SOARES - ME	KRONA / krona	14,04
SUCCESSO MATERIAIS DE CONSTRUÇÃO E DECORAÇÃO LTDA	PLASTILIT	14,04
INFANTARIA COMERCIAL EIRELI	plastit / plastit	14,04

LOTE 244

Item: 1	Quant.: 316	Unidade: Peça	Val. Ref.: 1,13
Descrição: Luva PVC 25mm, soldável			

MUNICIPIO DE TOLEDO
TOLEDO-PR

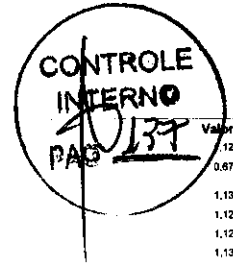

Autor	Marca/Modelo	Valor
LISIANE TASSO GUITES MERELES	akato	0,67
SUCCESSO MATERIAIS DE CONSTRUÇÃO E DECORAÇÃO LTDA	PLASTILIT	0,67
NATHALIA ROSANA CARARO MULLER - ME	PLASTILIT / Conexão	1,13
BASTOS LICITACOES LTDA	Krona	1,12
J.F.C MATERIAIS PARA CONSTRUÇÃO LTDA	Krona / Luva	1,12
INFANTARIA COMERCIAL EIRELI	plastit / plastit	1,13
SULIAN ALIANA SOARES - ME	krona / krona	1,13

LOTE 245

Item: 1	Quant.: 126	Unidade: Unidade	Val. Ref.: 21,79
Descrição: Luva PVC 32mm, de correr			

Autor	Marca/Modelo	Valor
LISIANE TASSO GUITES MERELES	akato	21,78
SUCCESSO MATERIAIS DE CONSTRUÇÃO E DECORAÇÃO LTDA	PLASTILIT	20,60
NATHALIA ROSANA CARARO MULLER - ME	PLASTILIT / Conexão	21,79
BASTOS LICITACOES LTDA	Krona	21,78
INFANTARIA COMERCIAL EIRELI	plastit / plastit	21,79
SULIAN ALIANA SOARES - ME	KRONA / KRONA	21,70

LOTE 246

Item: 1	Quant.: 132	Unidade: Unidade	Val. Ref.: 4,88
Descrição: Luva PVC 40mm soldável			

Autor	Marca/Modelo	Valor
LISIANE TASSO GUITES MERELES	akato	4,88
SUCCESSO MATERIAIS DE CONSTRUÇÃO E DECORAÇÃO LTDA	PLASTILIT	2,90
NATHALIA ROSANA CARARO MULLER - ME	PLASTILIT / Conexão	4,89
BASTOS LICITACOES LTDA	Krona	4,88
J.F.C MATERIAIS PARA CONSTRUÇÃO LTDA	Krona / Luva	4,87
INFANTARIA COMERCIAL EIRELI	plastit / plastit	4,89
SULIAN ALIANA SOARES - ME	KRONA / KRONA	4,80

LOTE 247

Item: 1	Quant.: 108	Unidade: Peça	Val. Ref.: 29,19
Descrição: Luva PVC 50mm - marrom de correr			

MUNICIPIO DE TOLEDO
TOLEDO-PR

Autor	Marca/Modelo	Valor
LISIANE TASSO GUITES MERELES	akato	29,18
SUCCESSO MATERIAIS DE CONSTRUÇÃO E DECORAÇÃO LTDA	PLASTILIT	29,30
BASTOS LICITACOES LTDA	Krona	29,18
J.F.C MATERIAIS PARA CONSTRUÇÃO LTDA	Krona / Luva	29,18
INFANTARIA COMERCIAL EIRELI	plastit / plastit	29,19
SULIAN ALIANA SOARES - ME	KRONA / KRONA	29,10
NATHALIA ROSANA CARARO MULLER - ME	PLASTILIT / Conexão	29,19

LOTE 248

Item: 1	Quant.: 169	Unidade: Peça	Val. Ref.: 6,68
Descrição: Luva PVC 51mm, soldável			

Autor	Marca/Modelo	Valor
INFANTARIA COMERCIAL EIRELI	plastit / plastit	6,68
LISIANE TASSO GUITES MERELES	akato	6,67
SUCCESSO MATERIAIS DE CONSTRUÇÃO E DECORAÇÃO LTDA	PLASTILIT	6,68
NATHALIA ROSANA CARARO MULLER - ME	PLASTILIT / Conexão	6,08
BASTOS LICITACOES LTDA	Krona	6,07
J.F.C MATERIAIS PARA CONSTRUÇÃO LTDA	krona / Luva	6,68
SULIAN ALIANA SOARES - ME	KRONA / KRONA	6,65

LOTE 249

Item: 1	Quant.: 56	Unidade: Unidade	Val. Ref.: 13,82
Descrição: Luva PVC 63mm soldável			

Autor	Marca/Modelo	Valor
NATHALIA ROSANA CARARO MULLER - ME	PLASTILIT / Conexão	13,82
BASTOS LICITACOES LTDA	Krona	13,51
INFANTARIA COMERCIAL EIRELI	plastit / plastit	13,82
SULIAN ALIANA SOARES - ME	KRONA / KRONA	13,75
LISIANE TASSO GUITES MERELES	akato	13,81
SUCCESSO MATERIAIS DE CONSTRUÇÃO E DECORAÇÃO LTDA	PLASTILIT	12,25

LOTE 250

Item: 1	Quant.: 124	Unidade: Unidade	Val. Ref.: 25,00
Descrição: Luva PVC 75mm, soldável			

MUNICIPIO DE TOLEDO
TOLEDO-PR

Autor	Marca/Modelo	Valor
LISIANE TASSO GUITES MERELES	akato	23,28
NATHALIA ROSANA CARARO MULLER - ME	PLASTILIT / Conexão	23,28
INFANTARIA COMERCIAL EIRELI	plastit / plastit	23,28
SULIAN ALIANA SOARES - ME	KRONA / KRONA	23,25
BASTOS LICITACOES LTDA	Krona	23,27

LOTE 251

Item: 1	Quant.: 102	Unidade: Unidade	Val. Ref.: 65,21
Descrição: Luva PVC 85mm, soldável			

Autor	Marca/Modelo	Valor
NATHALIA ROSANA CARARO MULLER - ME	PLASTILIT / Conexão	65,21
INFANTARIA COMERCIAL EIRELI	plastit / plastit	65,21
LISIANE TASSO GUITES MERELES	akato	65,20
SUCCESSO MATERIAIS DE CONSTRUÇÃO E DECORAÇÃO LTDA	PLASTILIT	65,20
BASTOS LICITACOES LTDA	Krona	65,20
SULIAN ALIANA SOARES - ME	KRONA / KRONA	65,00

LOTE 252

Item: 1	Quant.: 23	Unidade: Metro cubico	Val. Ref.: 2,922,27
Descrição: Madeira Cambará, tamanho a definir			

Autor	Marca/Modelo	Valor
NATHALIA LOPES MARANGON 36532127825	não se aplica	2,922,27
LISIANE TASSO GUITES MERELES	iguacu	2,922,21
INFANTARIA COMERCIAL EIRELI	MARANHÃO	2,922,27

LOTE 253

Item: 1	Quant.: 33	Unidade: Metro cubico	Val. Ref.: 6,385,00
Descrição: Madeira cedrinho, tamanho a definir			

Autor	Marca/Modelo	Valor
LISIANE TASSO GUITES MERELES	iguacu	6,384,00
INFANTARIA COMERCIAL EIRELI	MARANHÃO	6,385,00
NATHALIA LOPES MARANGON 36532127825	não se aplica	6,385,00

LOTE 254

Item: 1	Quant.: 10	Unidade: Metro cubico	Val. Ref.: 6,385,00
Descrição: Madeira cedrinho, tamanho a definir			

Mitchampresa

MUNICIPIO DE TOLEDO
TOLEDO-PR

Autor	Marca/Modelo	Valor
NATASCHA LOPES MARANGON 36532127825	nao se aplica	1.354,00
LISIANE TASSO GUITES MERELES	quarta	1.354,00
3C MATERIAL DE CONSTRUCAO LTDA	MARANHAO	1.354,00

LOTE 255

Item: 1	Quant: 15	Unidade: Metro cubico	Val. Ref.: 9.433,33
---------	-----------	-----------------------	---------------------

Descrição: Madeira Itauna, planada e descumada. Tamanho a definir.

Ampla concordância

Autor	Marca/Modelo	Valor
LISIANE TASSO GUITES MERELES	quarta	1.354,00
3C MATERIAL DE CONSTRUCAO LTDA	MARANHAO	1.354,00
NATASCHA LOPES MARANGON 36532127825	nao se aplica	1.354,00

LOTE 256

Item: 1	Quant: 5	Unidade: Metro cubico	Val. Ref.: 9.433,33
---------	----------	-----------------------	---------------------

Descrição: Madeira Itauna, planada e descumada. Tamanho a definir.

Microempresa

Autor	Marca/Modelo	Valor
NATASCHA LOPES MARANGON 36532127825	nao se aplica	1.892,00
3C MATERIAL DE CONSTRUCAO LTDA	MARANHAO	1.892,00
LISIANE TASSO GUITES MERELES	quarta	1.892,00

LOTE 257

Item: 1	Quant: 32	Unidade: Metro cubico	Val. Ref.: 2.324,97
---------	-----------	-----------------------	---------------------

Descrição: Madeira pinheiro. Tamanho a definir.

Autor	Marca/Modelo	Valor
LISIANE TASSO GUITES MERELES	quarta	1.354,00
3C MATERIAL DE CONSTRUCAO LTDA	L. GRASSI	1.354,00
NATASCHA LOPES MARANGON 36532127825	nao se aplica	1.354,00

LOTE 258

Item: 1	Quant: 40	Unidade: Metro cubico	Val. Ref.: 1.759,49
---------	-----------	-----------------------	---------------------

Descrição: Madeira Pinus. Tamanho a definir.

Ampla concordância

Autor	Marca/Modelo	Valor
NATASCHA LOPES MARANGON 36532127825	nao se aplica	1.759,49
LISIANE TASSO GUITES MERELES	quarta	1.759,49
3C MATERIAL DE CONSTRUCAO LTDA	L. GRASSI	1.759,49

LOTE 259

Item: 1	Quant: 13	Unidade: Metro cubico	Val. Ref.: 1.759,49
---------	-----------	-----------------------	---------------------

59 de 166

MUNICIPIO DE TOLEDO
TOLEDO-PR



Descrição: Madeira Pinus. Tamanho a definir.

Microempresa

Autor	Marca/Modelo	Valor
LISIANE TASSO GUITES MERELES	quarta	1.759,49
3C MATERIAL DE CONSTRUCAO LTDA	L. GRASSI	1.759,49
NATASCHA LOPES MARANGON 36532127825	nao se aplica	1.759,49

LOTE 260

Item: 1	Quant: 605	Unidade: Metro	Val. Ref.: 7,89
---------	------------	----------------	-----------------

Descrição: Mangueira cristal trançada, PVC flexível, 3/4" x 3,0 mm, PT 250. Tubo interno de PVC flexível, reforçada com trança de poliéster e cobertura de PVC flexível

Autor	Marca/Modelo	Valor
ALXTEK SUPRIMENTOS DE INFORMATICA LTDA	MANTAC	8,00
LISIANE TASSO GUITES MERELES	santa rita	7,88
SUCESCO MATERIAIS DE CONSTRUÇÃO E DECORAÇÃO LTDA	REAL	7,89
BÁSICOS LICITAÇÕES LTDA	Monterey	7,88

LOTE 261

Item: 1	Quant: 335	Unidade: Metro	Val. Ref.: 10,62
---------	------------	----------------	------------------

Descrição: Mangueira flutuante siliconada de 1 1/2" com tratamento anti-UV, resistente a abrasão.

Autor	Marca/Modelo	Valor
LISIANE TASSO GUITES MERELES	santa rita	10,81
ALXTEK SUPRIMENTOS DE INFORMATICA LTDA	MANTAC	11,00

LOTE 262

Item: 1	Quant: 257	Unidade: Unidade	Val. Ref.: 150,00
---------	------------	------------------	-------------------

Descrição: Mangueira para jardim, com 30 m, acompanha: conector plástico 3/4", adaptador plástico 3/4" para 1/2", esguicho plástico, suporte plástico, bucha plástica e parafuso para fixação do suporte. Diâmetro interno da mangueira: 1/2" - 12,7 mm. Espessura mínima da parede da mangueira: 2,0 mm. Material da mangueira: Três camadas, interna em PVC, intermediária em fio de poliéster trançado e externa em PVC. Pressão de trabalho máxima da mangueira: 150 lb/psi. Cor da mangueira a definir.

Autor	Marca/Modelo	Valor
LISIANE TASSO GUITES MERELES	santa rita	149,89
SUCESCO MATERIAIS DE CONSTRUÇÃO E DECORAÇÃO LTDA	TRANOMTRIA	150,00
BÁSICOS LICITAÇÕES LTDA	Monterey	149,99
SUCESCO MATERIAIS PARA CONSTRUÇÃO LTDA	Arqui / Mangueira	149,99
KRANTONELLI LTDA	PLASBOM	150,00
ALXTEK SUPRIMENTOS DE INFORMATICA LTDA	MANTAC	149,90
NATHALIA ROSANA CARARO MULLER - ME	CIPLA / Mangueira	150,00

LOTE 263

Item: 1	Quant: 504	Unidade: Metro	Val. Ref.: 7,27
---------	------------	----------------	-----------------

70 de 166

MUNICIPIO DE TOLEDO
TOLEDO-PR

Descrição: Mangueira siliconada para jardim, trançada 3/4", mais fina que a convencional. Com três camadas distintas: camada interna em PVC, a intermediária com fio de poliéster trançado e a externa em PVC.

Autor	Marca/Modelo	Valor
LISIANE TASSO GUITES MERELES	santa rita	7,26
NATHALIA ROSANA CARARO MULLER - ME	CIPLA / Mangueira	7,26
BÁSICOS LICITAÇÕES LTDA	Monterey	7,26
ALXTEK SUPRIMENTOS DE INFORMATICA LTDA	MANTAC	7,26

LOTE 264

Item: 1	Quant: 177	Unidade: Unidade	Val. Ref.: 32,28
---------	------------	------------------	------------------

Descrição: Manta autoadesiva multicores laminada 10cm x 10m

Autor	Marca/Modelo	Valor
LISIANE TASSO GUITES MERELES	quarta	32,28
ELETRICA JUS LTDA	quarta	32,28
JFCOMATERIAIS PARA CONSTRUCAO LTDA	Superfina - Manta	32,28
CONATOS MERCANTIL EIRELI ME	VEGA FLEX - MANTA FLEX	32,28
KRANTONELLI LTDA	VONDER	32,28
ALXTEK SUPRIMENTOS DE INFORMATICA LTDA	NACIONAL	32,28

LOTE 265

Item: 1	Quant: 228	Unidade: Unidade	Val. Ref.: 169,50
---------	------------	------------------	-------------------

Descrição: Manta autoadesiva multicores laminada 90cm x 10m

Autor	Marca/Modelo	Valor
LISIANE TASSO GUITES MERELES	quarta	169,50
ELETRICA JUS LTDA	quarta	169,50
ALXTEK SUPRIMENTOS DE INFORMATICA LTDA	NACIONAL	169,50

LOTE 266

Item: 1	Quant: 32	Unidade: Balde	Val. Ref.: 255,20
---------	-----------	----------------	-------------------

Descrição: Manta líquida para impermeabilização de coberturas e lajes expostas 18kg

Autor	Marca/Modelo	Valor
LISIANE TASSO GUITES MERELES	quarta	255,20
ABREU MARTINS & CIA LTDA	VONDER	255,20
LEMES PINHOS COMERCIO DE TINTAS LTDA	PAHIS COLOR - PÁDUA	255,20
ALXTEK SUPRIMENTOS DE INFORMATICA LTDA	NACIONAL	255,20

LOTE 267

Item: 1	Quant: 248	Unidade: Unidade	Val. Ref.: 14,00
---------	------------	------------------	------------------

Descrição: Mão francesa metálica para apoio L=30cm, 45 graus

71 de 166

MUNICIPIO DE TOLEDO
TOLEDO-PR

Autor	Marca/Modelo	Valor
LISIANE TASSO GUITES MERELES	vonder	13,99
SUCESCO MATERIAIS DE CONSTRUÇÃO E DECORAÇÃO LTDA	PRATIKIT	14,00
NATHALIA ROSANA CARARO MULLER - ME	MISTER / Mão francesa	14,00
ABREU MARTINS & CIA LTDA	OVERTIME LEVE	14,00
SUCESCO MATERIAIS PARA CONSTRUÇÃO LTDA	Overtime / Mão Francesa	13,99
ALXTEK SUPRIMENTOS DE INFORMATICA LTDA	NACIONAL	20,00
METALURGICA DANTOL LTDA	MULTI / MULTI	14,00

LOTE 268

Item: 1	Quant: 240	Unidade: Unidade	Val. Ref.: 20,00
---------	------------	------------------	------------------

Descrição: Mão francesa metálica para apoio, L=40cm, 45 graus

Autor	Marca/Modelo	Valor
LISIANE TASSO GUITES MERELES	vonder	19,99
SUCESCO MATERIAIS DE CONSTRUÇÃO E DECORAÇÃO LTDA	PRATIKIT	19,80
NATHALIA ROSANA CARARO MULLER - ME	MISTER / Mão francesa	20,00
METALURGICA DANTOL LTDA	MULTI / MULTI	20,00
ABREU MARTINS & CIA LTDA	OVERTIME	20,00
SUCESCO MATERIAIS PARA CONSTRUÇÃO LTDA	Overtime / Mão Francesa	19,99
ALXTEK SUPRIMENTOS DE INFORMATICA LTDA	NACIONAL	30,00

LOTE 269

Item: 1	Quant: 275	Unidade: Peça	Val. Ref.: 25,00
---------	------------	---------------	------------------

Descrição: Mão francesa metálica para apoio, L=50cm, 45 graus

Autor	Marca/Modelo	Valor
LISIANE TASSO GUITES MERELES	vonder	24,99
SUCESCO MATERIAIS DE CONSTRUÇÃO E DECORAÇÃO LTDA	PRATIKIT	25,00
METALURGICA DANTOL LTDA	MULTI / MULTI	25,00
ABREU MARTINS & CIA LTDA	OVERTIME	25,00
SUCESCO MATERIAIS PARA CONSTRUÇÃO LTDA	Overtime / Mão Francesa	24,99
ALXTEK SUPRIMENTOS DE INFORMATICA LTDA	NACIONAL	30,00
NATHALIA ROSANA CARARO MULLER - ME	MISTER / Mão francesa	25,00

LOTE 270

Item: 1	Quant: 384	Unidade: Unidade	Val. Ref.: 80,10
---------	------------	------------------	------------------

Descrição: Massa acrílica - barrica com 25 kg.

72 de 166

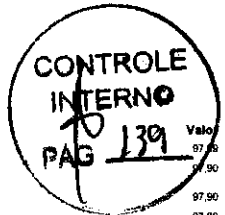

MUNICIPIO DE TOLEDO
TOLEDO-PR

Autor	Marca/Modelo	Valor
FABIANO JUNIOR 06/354-050	DIWAGIA / Corferme PR	24,17
LISIANE TASSO GUITES MERELES	MARXAPRA	26,17
SUCESSE MATERIAIS DE CONSTRUÇÃO E DECORAÇÃO LTDA	ALTAADOR	69,10
JVL TINTAS E REVESTIMENTOS EIRELI	Grupos	86,15
J.F. C.MATE RIAS PARA CONSTRUÇÃO LTDA	Revest / Massa	79,30
LEMES PROD. COMERCIO DE TINTAS LTDA	PARIS COLLOR / PARABAU	90,10
SULIANA ROSANA SOARES - ME	TELMACOR / TELMACOR	84,10
ALXTEK SUPRIMENTOS DE INFORMATICA LTDA	NACIONAL	100,00

LOTE 271

Item: 1	Quant.: 405	Unidade: Unidade	Val. Ref.: 34,07
---------	-------------	------------------	------------------

Descrição: Massa branca - barba com 25 kg.

Autor	Marca/Modelo	Valor
SUCESSE MATERIAIS DE CONSTRUÇÃO E DECORAÇÃO LTDA	ALTAADOR	34,07
JVL TINTAS E REVESTIMENTOS EIRELI	Grupos	24,00
J.F. C.MATE RIAS PARA CONSTRUÇÃO LTDA	Revest / Massa	53,95
ALXTEK SUPRIMENTOS DE INFORMATICA LTDA	NACIONAL	10,00
LISIANE TASSO GUITES MERELES	marxapra	24,00
FABIANO JUNIOR 06/354-050	DAGASA / Corferme PR	24,17
LEMES PROD. COMERCIO DE TINTAS LTDA	PARIS COLLOR / PARABAU	90,10

LOTE 272

Item: 1	Quant.: 66	Unidade: Caixa	Val. Ref.: 1,19
---------	------------	----------------	-----------------

Descrição: Massa de calafetar - caixa cont. minimo 350 gramas

Autor	Marca/Modelo	Valor
SULIANA ROSANA SOARES - ME	MUNDIAL / MUNDIAL	13,00
LISIANE TASSO GUITES MERELES	mundial	10,18
J.F. C.MATE RIAS PARA CONSTRUÇÃO LTDA	Revest / Massa	12,99

LOTE 273

Item: 1	Quant.: 241	Unidade: Unidade	Val. Ref.: 97,50
---------	-------------	------------------	------------------

Descrição: Mecanismo caixa acoplada para vaso sanitário (11 completo) com entrada universal. Indicado para todos os modelos de caixas acopladas e vassos com vedante e conjunto de fixação.

MUNICIPIO DE TOLEDO
TOLEDO-PR

Autor	Marca/Modelo	Valor
LISIANE TASSO GUITES MERELES	blukt	97,89
SUCESSE MATERIAIS DE CONSTRUÇÃO E DECORAÇÃO LTDA	BLUKIT	90,90
NATHALIA ROSANA CARARO MULLER - ME	LORENZETTI / Mecanismo caixa acoplada	97,90
BASTOS LICITAÇÕES LTDA	Blukt	97,89
SULIANA ROSANA SOARES - ME	BLUKIT / BLUKIT	95,00
ALXTEK SUPRIMENTOS DE INFORMATICA LTDA	BLK	100,00

LOTE 274

Item: 1	Quant.: 127	Unidade: Unidade	Val. Ref.: 309,90
---------	-------------	------------------	-------------------

Descrição: Mictório individual com sifão medidas mínimas 58x33,5x27x5cm em louça branco

Autor	Marca/Modelo	Valor
LISIANE TASSO GUITES MERELES	fori	309,89
NATHALIA ROSANA CARARO MULLER - ME	DECA / Mictório	309,90
ALXTEK SUPRIMENTOS DE INFORMATICA LTDA	STALGS/INCEPA/FIORI	309,90
SUCESSE MATERIAIS DE CONSTRUÇÃO E DECORAÇÃO LTDA	SANTA CLARA	309,90

LOTE 275

Item: 1	Quant.: 124	Unidade: Unidade	Val. Ref.: 130,58
---------	-------------	------------------	-------------------

Descrição: Mola aérea hidráulica para portas de aprox. 0,90x2,10m e 45kg. Braço reforçado e ajustável. Utilização reversível para abertura à direita ou à esquerda. Regulagem de fechamento por vavulvas: 90° a 15° e 15° a 0°.

Autor	Marca/Modelo	Valor
LISIANE TASSO GUITES MERELES	vonder	130,58
CITRINE E ZEUS LTDA	noves54 / nove54	130,58
SANTOS LICITAÇÕES LTDA	Soprano	130,58
J.F. C.MATE RIAS PARA CONSTRUÇÃO LTDA	Soprano / Mola	130,57
ALXTEK SUPRIMENTOS DE INFORMATICA LTDA	NACIONAL	150,00

LOTE 276

Item: 1	Quant.: 60	Unidade: Unidade	Val. Ref.: 8,50
---------	------------	------------------	-----------------

Descrição: Óleo Lubrificante e desengripante, em aerosol, mínimo de 180g / 300ml

Autor	Marca/Modelo	Valor
LISIANE TASSO GUITES MERELES	vonder	8,49
ABREU MARTINS & CIA LTDA	PROTEG LUB	8,50
BASTOS LICITAÇÕES LTDA	Baston	8,49
J.F. C.MATE RIAS PARA CONSTRUÇÃO LTDA	Lub Fats / Oleo	8,48

LOTE 278

Item: 1	Quant.: 755	Unidade: Unidade	Val. Ref.: 164,28
---------	-------------	------------------	-------------------

MUNICIPIO DE TOLEDO
TOLEDO-PR

Descrição: Palanque de Eucalipto tratado, 15 a 18cm (D) x 4m (C)

Autor	Marca/Modelo	Valor
ALXTEK SUPRIMENTOS DE INFORMATICA LTDA	DFP	120,00
NATASCHIA LOPES MARANÇON 36532127509	no de aplica	184,29
J.F. C.MATE RIAS PARA CONSTRUÇÃO LTDA	OSIRO VERDE	164,29

LOTE 279

Item: 1	Quant.: 240	Unidade: Unidade	Val. Ref.: 164,29
---------	-------------	------------------	-------------------

Descrição: Palanque de Eucalipto tratado, 15 a 18cm (D) x 4m (C)

Autor	Marca/Modelo	Valor
NATASCHIA LOPES MARANÇON 36532127509	no de aplica	184,29
J.F. C.MATE RIAS PARA CONSTRUÇÃO LTDA	OSIRO VERDE	164,29
SULIANA ROSANA SOARES - ME	MILDEPORT / MADEIRA	164,29
ALXTEK SUPRIMENTOS DE INFORMATICA LTDA	DFP	120,00

LOTE 280

Item: 1	Quant.: 671	Unidade: Unidade	Val. Ref.: 14,72
---------	-------------	------------------	------------------

Descrição: Parafuso 5/8"x6" com porca e arruela lisa

Autor	Marca/Modelo	Valor
LISIANE TASSO GUITES MERELES	vonder	14,72
NATHALIA ROSANA CARARO MULLER - ME	MISTER / Ferragens	14,73
ABREU MARTINS & CIA LTDA	VONDER	14,73
ALXTEK SUPRIMENTOS DE INFORMATICA LTDA	NACIONAL	15,00

LOTE 281

Item: 1	Quant.: 9.400	Unidade: Unidade	Val. Ref.: 0,10
---------	---------------	------------------	-----------------

Descrição: Parafuso agulha 4,2 x 13mm

Autor	Marca/Modelo	Valor
LISIANE TASSO GUITES MERELES	vonder	0,10
SUCESSE MATERIAIS DE CONSTRUÇÃO E DECORAÇÃO LTDA	NATA	0,10
NATHALIA ROSANA CARARO MULLER - ME	MISTER / Ferragens	0,10
ABREU MARTINS & CIA LTDA	VILA	0,10
J.F. C.MATE RIAS PARA CONSTRUÇÃO LTDA	Worker / Parafuso	0,10
ALXTEK SUPRIMENTOS DE INFORMATICA LTDA	NACIONAL	0,10

LOTE 282

Item: 1	Quant.: 8.010	Unidade: Unidade	Val. Ref.: 0,15
---------	---------------	------------------	-----------------

Descrição: Parafuso agulha 4,2 x 19mm

MUNICIPIO DE TOLEDO
TOLEDO-PR

Autor	Marca/Modelo	Valor
LISIANE TASSO GUITES MERELES	vonder	0,14
NATHALIA ROSANA CARARO MULLER - ME	MISTER / Ferragens	0,15
ABREU MARTINS & CIA LTDA	VILA	0,15
J.F. C.MATE RIAS PARA CONSTRUÇÃO LTDA	Worker / Parafuso	0,14
ALXTEK SUPRIMENTOS DE INFORMATICA LTDA	NACIONAL	0,15

LOTE 283

Item: 1	Quant.: 25.970	Unidade: Unidade	Val. Ref.: 0,61
---------	----------------	------------------	-----------------

Descrição: Parafuso auto-brocante pequeno. Cabeça sextavada, tamanho 1/4" x 1".

Autor	Marca/Modelo	Valor
LISIANE TASSO GUITES MERELES	vonder	0,60
ABREU MARTINS & CIA LTDA	VILA / 5,5X1	0,61
ALXTEK SUPRIMENTOS DE INFORMATICA LTDA	Parafus / Sextavada	0,60
ALXTEK SUPRIMENTOS DE INFORMATICA LTDA	NACIONAL	0,60
NATHALIA ROSANA CARARO MULLER - ME	MISTER / Ferragens	0,61

LOTE 284

Item: 1	Quant.: 50	Unidade: Unidade	Val. Ref.: 0,54
---------	------------	------------------	-----------------

Descrição: Parafuso auto brocante 12 x 3/4

Autor	Marca/Modelo	Valor
LISIANE TASSO GUITES MERELES	vonder	0,53
NATHALIA ROSANA CARARO MULLER - ME	MISTER / Ferragens	0,54

LOTE 285

Item: 1	Quant.: 46	Unidade: Caixa	Val. Ref.: 93,00
---------	------------	----------------	------------------

Descrição: Parafuso cabeça chata Phillips, fenda cruzada, em ferro bicromatizado, dimensão: 4,0 x 45mm (diâmetro x comprimento). Caixa com 500 unidades.

Autor	Marca/Modelo	Valor
LISIANE TASSO GUITES MERELES	vonder	92,99
NATHALIA ROSANA CARARO MULLER - ME	MISTER / Ferragens	93,00
ABREU MARTINS & CIA LTDA	CISER	93,00
J.F. C.MATE RIAS PARA CONSTRUÇÃO LTDA	Worker / Parafuso	92,98
ALXTEK SUPRIMENTOS DE INFORMATICA LTDA	NACIONAL	92,99

LOTE 286

Item: 1	Quant.: 45	Unidade: Caixa	Val. Ref.: 39,47
---------	------------	----------------	------------------

Descrição: Parafuso cabeça chata Phillips, fenda cruzada, em ferro bicromatizado dimensão: 3,5 x 25mm (diâmetro x comprimento). Caixa com 500 unidades

MUNICIPIO DE TOLEDO
TOLEDO-PR

Autor	Marca/Modelo	Valor
LISIANE TASSO GUITES MERELES	vonder	16,46
NATHALIA ROSANA CARARO MULLER - ME	MISTER / Ferragens	19,17
ABREU MARTINS & CIA LTDA	CISER	19,47
J.F.C. MATERIAIS PARA CONSTRUÇÃO LTDA	Woker / Parafuso	35,45
ALXTEK SUPRIMENTOS DE INFORMATICA LTDA	NACIONAL	19,46

LOTE 287

Item: 1	Quant.: 40	Unidade: Caixa	Val. Ref.: 59,44
Descrição: Parafuso cabeça chata Phillips, fenda cruzada, em ferro inoxidável, dimensão: 4,0 x 35mm (diâmetro x comprimento). Caixa com 500 unidades.			

Autor	Marca/Modelo	Valor
LISIANE TASSO GUITES MERELES	vonder	16,46
NATHALIA ROSANA CARARO MULLER - ME	MISTER / Ferragens	19,17
ABREU MARTINS & CIA LTDA	CISER	19,47
J.F.C. MATERIAIS PARA CONSTRUÇÃO LTDA	Woker / Parafuso	35,45
ALXTEK SUPRIMENTOS DE INFORMATICA LTDA	NACIONAL	19,46

LOTE 288

Item: 1	Quant.: 45	Unidade: Caixa	Val. Ref.: 129,00
Descrição: Parafuso cabeça chata Phillips, fenda cruzada, em ferro inoxidável, dimensão: 5,0 x 50mm (diâmetro x comprimento). Caixa com 500 unidades.			

Autor	Marca/Modelo	Valor
LISIANE TASSO GUITES MERELES	vonder	16,46
NATHALIA ROSANA CARARO MULLER - ME	MISTER / Ferragens	19,17
ABREU MARTINS & CIA LTDA	CISER	19,47
J.F.C. MATERIAIS PARA CONSTRUÇÃO LTDA	Woker / Parafuso	35,45
ALXTEK SUPRIMENTOS DE INFORMATICA LTDA	NACIONAL	19,46

LOTE 289

Item: 1	Quant.: 45	Unidade: Caixa	Val. Ref.: 101,69
Descrição: Parafuso Ch. parabol 4,5 x 40mm, fenda cruzada Phillips, cabeça chata em aço inoxidável, galvanizado e com acabamento zincado amarelo. Caixa com 500 unidades.			

Autor	Marca/Modelo	Valor
LISIANE TASSO GUITES MERELES	vonder	16,46
NATHALIA ROSANA CARARO MULLER - ME	MISTER / Ferragens	19,17
ABREU MARTINS & CIA LTDA	CISER	19,47
J.F.C. MATERIAIS PARA CONSTRUÇÃO LTDA	Woker / Parafuso	35,45
ALXTEK SUPRIMENTOS DE INFORMATICA LTDA	NACIONAL	19,46

LOTE 290

Item: 1	Quant.: 890	Unidade: Unidade	Val. Ref.: 1,63
Descrição: Parafuso francês 10x45mm			

MUNICIPIO DE TOLEDO
TOLEDO-PR

Descrição: Parafuso parabol 3/8" com 10 cm de comprimento

Autor	Marca/Modelo	Valor
NATHALIA ROSANA CARARO MULLER - ME	MISTER / Ferragens	2,48
ALXTEK SUPRIMENTOS DE INFORMATICA LTDA	NACIONAL	2,48
LISIANE TASSO GUITES MERELES	vonder	1,63

LOTE 295

Item: 1	Quant.: 335	Unidade: PACOTE	Val. Ref.: 11,74
Descrição: Parafuso sextavado 5/16"x1 1/2" UNC z. negro - pacote 100 peças			

Autor	Marca/Modelo	Valor
LISIANE TASSO GUITES MERELES	vonder	1,63
NATHALIA ROSANA CARARO MULLER - ME	MISTER / Ferragens	142,74
ABREU MARTINS & CIA LTDA	CISER	144,74
J.F.C. MATERIAIS PARA CONSTRUÇÃO LTDA	Woker / Parafuso	142,72
ROSA LAURILICITAÇÕES LTDA ME	Parafusos	142,76
ALXTEK SUPRIMENTOS DE INFORMATICA LTDA	NACIONAL	142,74

LOTE 296

Item: 1	Quant.: 1.390	Unidade: Unidade	Val. Ref.: 0,55
Descrição: Parafuso sextavado rosca iniará 1,4 x 1,12 z. negro.			

Autor	Marca/Modelo	Valor
LISIANE TASSO GUITES MERELES	vonder	1,63
NATHALIA ROSANA CARARO MULLER - ME	MISTER / Ferragens	0,55
J.F.C. MATERIAIS PARA CONSTRUÇÃO LTDA	Woker / Parafuso	0,54
ALXTEK SUPRIMENTOS DE INFORMATICA LTDA	NACIONAL	0,54

LOTE 297

Item: 1	Quant.: 1.390	Unidade: Unidade	Val. Ref.: 0,75
Descrição: Parafuso sextavado rosca iniará 1,4 x 7/8 z. negro.			

Autor	Marca/Modelo	Valor
NATHALIA ROSANA CARARO MULLER - ME	MISTER / Ferragens	0,55
J.F.C. MATERIAIS PARA CONSTRUÇÃO LTDA	Woker / Parafuso	0,74
ALXTEK SUPRIMENTOS DE INFORMATICA LTDA	NACIONAL	0,74
LISIANE TASSO GUITES MERELES	vonder	0,71

LOTE 298

Item: 1	Quant.: 114	Unidade: Unidade	Val. Ref.: 31,00
Descrição: Pasta lubrificante para tubos e conexões junta elástica com óleo oxidador bisnaga com 300 g.			

MUNICIPIO DE TOLEDO
TOLEDO-PR

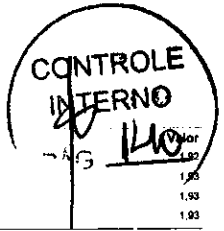

Autor	Marca/Modelo	Valor
LISIANE TASSO GUITES MERELES	vonder	1,63
ABREU MARTINS & CIA LTDA	CISER / 3/8X2"	1,93
ALXTEK SUPRIMENTOS DE INFORMATICA LTDA	NACIONAL	1,93
NATHALIA ROSANA CARARO MULLER - ME	MISTER / Ferragens	1,93

LOTE 291

Item: 1	Quant.: 890	Unidade: Unidade	Val. Ref.: 1,62
Descrição: Parafuso francês 8x70mm			

Autor	Marca/Modelo	Valor
LISIANE TASSO GUITES MERELES	vonder	1,61
NATHALIA ROSANA CARARO MULLER - ME	MISTER / Ferragens	1,62
ABREU MARTINS & CIA LTDA	CISER / 3/8X3	1,62
ALXTEK SUPRIMENTOS DE INFORMATICA LTDA	NACIONAL	1,62

LOTE 292

Item: 1	Quant.: 5.350	Unidade: Conjunto	Val. Ref.: 1,00
Descrição: Parafuso galvanizado 5/16" x 110,0mm, para telheiro, com arruela e vedante, completo			

Autor	Marca/Modelo	Valor
LISIANE TASSO GUITES MERELES	vonder	0,99
SUCCESSO MATERIAIS DE CONSTRUÇÃO E DEBORAÇÃO LTDA	BLUFIX	1,00
NATHALIA ROSANA CARARO MULLER - ME	MISTER / Ferragens	1,00
ELETRILHA ZEUS LTDA	prayon / prayon	1,00
BASICOS LICITAÇÕES LTDA	Ciser	1,00
J.F.C. MATERIAIS PARA CONSTRUÇÃO LTDA	Via / Parafuso	0,99
ALXTEK SUPRIMENTOS DE INFORMATICA LTDA	NACIONAL	0,99
ABREU MARTINS & CIA LTDA	VILA	1,00

LOTE 293

Item: 1	Quant.: 60	Unidade: Caixa	Val. Ref.: 30,00
Descrição: Parafuso para madeira 3,0 x 12mm. Caixa com 500 unidades.			

Autor	Marca/Modelo	Valor
J.F.C. MATERIAIS PARA CONSTRUÇÃO LTDA	Woker / Parafuso	29,99
ALXTEK SUPRIMENTOS DE INFORMATICA LTDA	NACIONAL	50,00
LISIANE TASSO GUITES MERELES	vonder	29,99
NATHALIA ROSANA CARARO MULLER - ME	MISTER / Ferragens	30,00
ABREU MARTINS & CIA LTDA	CISER	30,00

LOTE 294

Item: 1	Quant.: 440	Unidade: Unidade	Val. Ref.: 3,68
---------	-------------	------------------	-----------------

MUNICIPIO DE TOLEDO
TOLEDO-PR

Autor	Marca/Modelo	Valor
LISIANE TASSO GUITES MERELES	mondial	30,99
SUCCESSO MATERIAIS DE CONSTRUÇÃO E DEBORAÇÃO LTDA	TIGRE	31,00
NATHALIA ROSANA CARARO MULLER - ME	PLASTILIT / Ferragens	31,00
ABREU MARTINS & CIA LTDA	KRONA	31,00
J.F.C. MATERIAIS PARA CONSTRUÇÃO LTDA	Amarco / Pasta	30,99
ALXTEK SUPRIMENTOS DE INFORMATICA LTDA	NACIONAL	35,00

LOTE 299

Item: 1	Quant.: 20	Unidade: PACOTE	Val. Ref.: 33,89
Descrição: Pedra seixo de rio rotado natural (tonalidade clara) nº 2. Tamanho 30kg.			

Autor	Marca/Modelo	Valor
LISIANE TASSO GUITES MERELES	tati	33,89

LOTE 300

Item: 1	Quant.: 28	Unidade: Unidade	Val. Ref.: 29,40
Descrição: Peneira cata-folhas para piscina grande, com armação plástica, cor azul, com bolsa de nylon e pé na extremidade inferior, projetada para facilitar a retirada de objetos do fundo. Com fixação para qualquer cabo telescópico. Tamanho mínimo de 25 cm de largura na base inferior, onde estanda-se a pé			

Autor	Marca/Modelo	Valor
LISIANE TASSO GUITES MERELES	vonder	29,39
J.F.C. MATERIAIS PARA CONSTRUÇÃO LTDA	Kala / Peneira	29,39

LOTE 301

Item: 1	Quant.: 836	Unidade: Barra	Val. Ref.: 37,35
Descrição: Perfil emenda para forro de PVC 8mm, emenda rígida, barra 6 metros			

Autor	Marca/Modelo	Valor
LISIANE TASSO GUITES MERELES	lorplast	37,34
J.F.C. MATERIAIS PARA CONSTRUÇÃO LTDA	Nova Plast / Pvc	37,34
ALXTEK SUPRIMENTOS DE INFORMATICA LTDA	GMAC	40,00

LOTE 302

Item: 1	Quant.: 1.186	Unidade: Barra	Val. Ref.: 34,40
Descrição: Perfil para fixação de forro de PVC 8mm, barra 6 metros			

Autor	Marca/Modelo	Valor
LISIANE TASSO GUITES MERELES	lorplast	34,39
SUCCESSO MATERIAIS DE CONSTRUÇÃO E DEBORAÇÃO LTDA	REAL	34,00
J.F.C. MATERIAIS PARA CONSTRUÇÃO LTDA	Nova Plast / Pvc	34,39
ALXTEK SUPRIMENTOS DE INFORMATICA LTDA	GMAC	40,00

LOTE 303

MUNICIPIO DE TOLEDO
TOLEDO-PR

MUNICIPIO DE TOLEDO
TOLEDO-PR

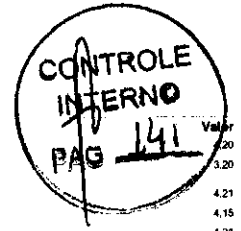

Item: 1 Quant.: 302 Unidade: Unidade Val. Ref.: 2,34
Descrição: Pincel 1/2"

Autor	Marca/Modelo	Valor
LISIANE TASSO GUITES MERELES	Isgr	2,34
SUCESSO MATERIAIS DE CONSTRUÇÃO E DECORAÇÃO LTDA	ATLAS	2,34
NATHALIA ROSANA CARARO MULLER - ME	ROMA / Pincel	2,34
J.F.C. MATERIAIS PARA CONSTRUÇÃO LTDA	Tigre / Pincel	2,34
BASTOS LICITAÇÕES LTDA	Roma	2,34
FABIANO KUHNIR 0903530900	ROMA / Conforme TR	2,34
ABREU MARTINS & CIA LTDA	ROMA	2,34

LOTE 304

Item: 1 Quant.: 160 Unidade: Unidade Val. Ref.: 7,21
Descrição: Pincel broxa 15x5,6cm com cabo plástico e enrolamento buçido Retangular.

Autor	Marca/Modelo	Valor
LISIANE TASSO GUITES MERELES	Isgr	7,21
SUCESSO MATERIAIS DE CONSTRUÇÃO E DECORAÇÃO LTDA	ATLAS	7,21
NATHALIA ROSANA CARARO MULLER - ME	ROMA / Pincel	7,21
ABREU MARTINS & CIA LTDA	ROMA	7,21
J.F.C. MATERIAIS PARA CONSTRUÇÃO LTDA	Tigre / Broxa	7,21
MEDF GESSO LTDA	A DEFINIR / A DEFINIR	7,21

LOTE 305

Item: 1 Quant.: 50 Unidade: Unidade Val. Ref.: 5,76
Descrição: Pincel chato nº 04 cabo cerdas macias

Autor	Marca/Modelo	Valor
LISIANE TASSO GUITES MERELES	Isgr	5,76
SUCESSO MATERIAIS DE CONSTRUÇÃO E DECORAÇÃO LTDA	ATLAS	5,76
NATHALIA ROSANA CARARO MULLER - ME	ROMA / Pincel	5,76
BASTOS LICITAÇÕES LTDA	Roma	5,76
MEDF GESSO LTDA	A DEFINIR / A DEFINIR	5,76

LOTE 306

Item: 1 Quant.: 50 Unidade: Unidade Val. Ref.: 4,21
Descrição: Pincel chato nº 06 cabo de madeira com cerdas de garantia de qualidade

81 de 166

Autor	Marca/Modelo	Valor
LISIANE TASSO GUITES MERELES	Isgr	4,21
SUCESSO MATERIAIS DE CONSTRUÇÃO E DECORAÇÃO LTDA	ATLAS	4,21
NATHALIA ROSANA CARARO MULLER - ME	ROMA / Pincel	4,21
J.F.C. MATERIAIS PARA CONSTRUÇÃO LTDA	Tigre / Pincel	4,21
BASTOS LICITAÇÕES LTDA	Roma	4,21
MEDF GESSO LTDA	A DEFINIR / A DEFINIR	4,21

LOTE 307

Item: 1 Quant.: 50 Unidade: Unidade Val. Ref.: 4,34
Descrição: Pincel chato nº 08 cabo amarelo cerdas naturais.

Autor	Marca/Modelo	Valor
LISIANE TASSO GUITES MERELES	Isgr	4,34
NATHALIA ROSANA CARARO MULLER - ME	ROMA / Pincel	4,34
J.F.C. MATERIAIS PARA CONSTRUÇÃO LTDA	Tigre / Pincel	4,34
BASTOS LICITAÇÕES LTDA	Roma	4,34
MEDF GESSO LTDA	A DEFINIR / A DEFINIR	4,34

LOTE 308

Item: 1 Quant.: 50 Unidade: Unidade Val. Ref.: 4,89
Descrição: Pincel chato nº 10 cerdas macia

Autor	Marca/Modelo	Valor
LISIANE TASSO GUITES MERELES	Isgr	4,89
NATHALIA ROSANA CARARO MULLER - ME	ROMA / Pincel	4,89
BASTOS LICITAÇÕES LTDA	Roma	4,89
MEDF GESSO LTDA	A DEFINIR / A DEFINIR	4,89
J.F.C. MATERIAIS PARA CONSTRUÇÃO LTDA	Tigre / Pincel	4,79

LOTE 309

Item: 1 Quant.: 50 Unidade: Unidade Val. Ref.: 5,37
Descrição: Pincel chato nº 12 cabo de madeira com cerdas de garantia de qualidade

Autor	Marca/Modelo	Valor
J.F.C. MATERIAIS PARA CONSTRUÇÃO LTDA	Tigre / Pincel	5,29
LISIANE TASSO GUITES MERELES	Isgr	5,36
NATHALIA ROSANA CARARO MULLER - ME	ROMA / Pincel	5,37
BASTOS LICITAÇÕES LTDA	Roma	5,36
MEDF GESSO LTDA	A DEFINIR / A DEFINIR	5,37

LOTE 310

Item: 1 Quant.: 262 Unidade: Unidade Val. Ref.: 5,61

82 de 166

MUNICIPIO DE TOLEDO
TOLEDO-PR

MUNICIPIO DE TOLEDO
TOLEDO-PR

Descrição: Pincel trinchã 1 1/2" cor cerda preta

Autor	Marca/Modelo	Valor
LISIANE TASSO GUITES MERELES	Isgr	5,61
SUCESSO MATERIAIS DE CONSTRUÇÃO E DECORAÇÃO LTDA	ATLAS	5,61
NATHALIA ROSANA CARARO MULLER - ME	ROMA / Pincel	5,61
ABREU MARTINS & CIA LTDA	ROMA	5,61
J.F.C. MATERIAIS PARA CONSTRUÇÃO LTDA	Tigre / Pincel	5,61
BASTOS LICITAÇÕES LTDA	Roma	5,61
MEDF GESSO LTDA	A DEFINIR / A DEFINIR	5,61
FABIANO KUHNIR 0903530900	ROMA / Conforme TR	5,61

LOTE 311

Item: 1 Quant.: 274 Unidade: Unidade Val. Ref.: 3,33
Descrição: Pincel Trinchã 1" cor cerda gris - para pintura em paredes

Autor	Marca/Modelo	Valor
LISIANE TASSO GUITES MERELES	Isgr	3,33
ABREU MARTINS & CIA LTDA	ROMA	3,33
FABIANO KUHNIR 0903530900	ROMA / Conforme TR	3,33
NATHALIA ROSANA CARARO MULLER - ME	ROMA / Pincel	3,33
J.F.C. MATERIAIS PARA CONSTRUÇÃO LTDA	Tigre / Pincel	3,33
BASTOS LICITAÇÕES LTDA	Roma	3,33
MEDF GESSO LTDA	A DEFINIR / A DEFINIR	3,33

LOTE 312

Item: 1 Quant.: 258 Unidade: Unidade Val. Ref.: 4,20
Descrição: Pincel trinchã 1", cor cerda preta - para pintura em metais

Autor	Marca/Modelo	Valor
NATHALIA ROSANA CARARO MULLER - ME	ROMA / Pincel	4,36
ABREU MARTINS & CIA LTDA	ROMA	4,36
J.F.C. MATERIAIS PARA CONSTRUÇÃO LTDA	Tigre / Pincel	4,44
BASTOS LICITAÇÕES LTDA	Roma	4,36
MEDF GESSO LTDA	A DEFINIR / A DEFINIR	4,36
LISIANE TASSO GUITES MERELES	Isgr	4,36

LOTE 313

Item: 1 Quant.: 294 Unidade: Unidade Val. Ref.: 4,22
Descrição: Pincel Trinchã 2", cor cerda gris - para pintura em paredes

Autor	Marca/Modelo	Valor
FABIANO KUHNIR 0903530900	ROMA / Conforme TR	4,22
LISIANE TASSO GUITES MERELES	Isgr	4,21
NATHALIA ROSANA CARARO MULLER - ME	ROMA / Pincel	4,22
J.F.C. MATERIAIS PARA CONSTRUÇÃO LTDA	Tigre / Pincel	4,19
BASTOS LICITAÇÕES LTDA	Roma	4,21
MEDF GESSO LTDA	A DEFINIR / A DEFINIR	4,22

LOTE 314

Item: 1 Quant.: 285 Unidade: Unidade Val. Ref.: 6,42
Descrição: Pincel trinchã 2", cor cerda preta - para pintura em metais

Autor	Marca/Modelo	Valor
LISIANE TASSO GUITES MERELES	Isgr	6,41
NATHALIA ROSANA CARARO MULLER - ME	ROMA / Pincel	6,42
ABREU MARTINS & CIA LTDA	ROMA	6,42
J.F.C. MATERIAIS PARA CONSTRUÇÃO LTDA	Tigre / Pincel	6,39
BASTOS LICITAÇÕES LTDA	Roma	6,41
MEDF GESSO LTDA	A DEFINIR / A DEFINIR	6,42

LOTE 315

Item: 1 Quant.: 283 Unidade: Unidade Val. Ref.: 10,93
Descrição: Pincel Trinchã 3", cor cerda gris - para pintura em paredes

Autor	Marca/Modelo	Valor
LISIANE TASSO GUITES MERELES	Isgr	10,92
SUCESSO MATERIAIS DE CONSTRUÇÃO E DECORAÇÃO LTDA	ATLAS	10,93
ABREU MARTINS & CIA LTDA	ROMA	10,93
J.F.C. MATERIAIS PARA CONSTRUÇÃO LTDA	Tigre / Trinchã	9,93
BASTOS LICITAÇÕES LTDA	Roma	10,92
NATHALIA ROSANA CARARO MULLER - ME	ROMA / Pincel	10,93
MEDF GESSO LTDA	A DEFINIR / A DEFINIR	10,93
FABIANO KUHNIR 0903530900	ROMA / Conforme TR	10,93

LOTE 316

Item: 1 Quant.: 253 Unidade: Unidade Val. Ref.: 11,67
Descrição: Pincel trinchã 3", cor cerda preta - para pintura em metais

82 de 166

84 de 166

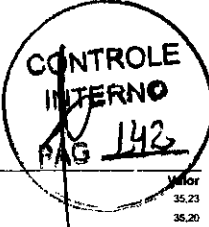

MUNICIPIO DE TOLEDO
TOLEDO-PR

Autor	Marca/Modelo	Valor
LISIANE TASSO GUITES MERELES	mapa	11,88
SUCCESSO MATERIAIS DE CONSTRUÇÃO E DECORAÇÃO LTDA	ATLAS	11,87
NATHALIA ROSANA CARARO MULLER - ME	ROYAL Pringle	11,87
ABREU MARTINS & CIA LTDA	ROYA	11,87
J.F.C. MATERIAIS PARA CONSTRUÇÃO LTDA	Terra - Linha	11,86
BASTOS LINDACCIER LTDA	Roma	11,86
MEDEIROS LTDA	A DEFINIR / A DEFINIR	11,87

LOTE 317

Item: 1 Quant.: 2,670 Unidade: Metro Quadrado Val. Ref.: 09,40

Descrição: Piso antierrosante de alta resistência PEI 5, padrão A, Cor: amarelo

Ampla concorrência

Autor	Marca/Modelo	Valor
LISIANE TASSO GUITES MERELES	mapa	15,93
SUCCESSO MATERIAIS DE CONSTRUÇÃO E DECORAÇÃO LTDA	FORMIGRES	49,44
J.F.C. MATERIAIS PARA CONSTRUÇÃO LTDA	Cedasa / Antiderrapante	41,50
ALIXTEK SUPRIMENTOS DE INFORMÁTICA LTDA	DEPAIVA	35,00

LOTE 318

Item: 1 Quant.: 880 Unidade: Metro Quadrado Val. Ref.: 8,41

Descrição: Piso antierrosante de alta resistência PEI 5, padrão A, Cor: amarelo

Microempresa

Autor	Marca/Modelo	Valor
LISIANE TASSO GUITES MERELES	mapa	9,307
ALIXTEK SUPRIMENTOS DE INFORMÁTICA LTDA	DEPAIVA	33,60
SUCCESSO MATERIAIS DE CONSTRUÇÃO E DECORAÇÃO LTDA	FORMIGRES	29,94
J.F.C. MATERIAIS PARA CONSTRUÇÃO LTDA	Cedasa / Antiderrapante	28,90

LOTE 319

Item: 1 Quant.: 2,550 Unidade: Metro Quadrado Val. Ref.: 16,24

Descrição: Piso cerâmico liso esmaltado de alta resistência PEI 5, padrão A, Cor: amarelo

Ampla concorrência

Autor	Marca/Modelo	Valor
LISIANE TASSO GUITES MERELES	mapa	76,03
SUCCESSO MATERIAIS DE CONSTRUÇÃO E DECORAÇÃO LTDA	FORMIGRES	35,20
J.F.C. MATERIAIS PARA CONSTRUÇÃO LTDA	Cedasa / Esmaltado	33,89
ALIXTEK SUPRIMENTOS DE INFORMÁTICA LTDA	DEPAIVA	40,90

LOTE 320

Item: 1 Quant.: 850 Unidade: Metro Quadrado Val. Ref.: 35,24

MUNICIPIO DE TOLEDO
TOLEDO-PR

LOTE 327

Item: 1 Quant.: 600 Unidade: Unidade Val. Ref.: 020,20

Descrição: Piso vinílico em placa 30x30cm, 2mm de espessura, cores a definir

Autor	Marca/Modelo	Valor
LISIANE TASSO GUITES MERELES	vonder	122,19
SUCCESSO MATERIAIS DE CONSTRUÇÃO E DECORAÇÃO LTDA	TARKETT	122,00
ALIXTEK SUPRIMENTOS DE INFORMÁTICA LTDA	DEPAIVA	105,00

LOTE 328

Item: 1 Quant.: 10 Unidade: Unidade Val. Ref.: 10,12

Descrição: Pneu para câmara para veículos de médio tamanho, 20x10x15,50

Autor	Marca/Modelo	Valor
LISIANE TASSO GUITES MERELES	vonder	50,44
SUCCESSO MATERIAIS DE CONSTRUÇÃO E DECORAÇÃO LTDA	VONDER	12,00
J.F.C. MATERIAIS PARA CONSTRUÇÃO LTDA	Yonker / Pneu	12,11
ABREU MARTINS & CIA LTDA	YITAM	11,00
ALIXTEK SUPRIMENTOS DE INFORMÁTICA LTDA	YILA	21,00

LOTE 329

Item: 1 Quant.: 2,210 Unidade: Unidade Val. Ref.: 0,83

Descrição: Porca 1/2", galvanizada

Autor	Marca/Modelo	Valor
ABREU MARTINS & CIA LTDA	VONDER	0,63
LISIANE TASSO GUITES MERELES	vonder	0,47
NATHALIA ROSANA CARARO MULLER - ME	MISTER / Ferragem	0,32
J.F.C. MATERIAIS PARA CONSTRUÇÃO LTDA	Cisner / Porca	0,92
ALIXTEK SUPRIMENTOS DE INFORMÁTICA LTDA	NACIONAL	1,90

LOTE 330

Item: 1 Quant.: 1,490 Unidade: Unidade Val. Ref.: 0,43

Descrição: Porca 3/8 galvanizada

Autor	Marca/Modelo	Valor
LISIANE TASSO GUITES MERELES	vonder	0,42
NATHALIA ROSANA CARARO MULLER - ME	MISTER / Ferragem	0,43
ABREU MARTINS & CIA LTDA	VONDER	0,41
ALIXTEK SUPRIMENTOS DE INFORMÁTICA LTDA	NACIONAL	1,41
J.F.C. MATERIAIS PARA CONSTRUÇÃO LTDA	Cisner / Porca	0,41

LOTE 331

MUNICIPIO DE TOLEDO
TOLEDO-PR

Descrição: Piso cerâmico liso esmaltado de alta resistência PEI 5, padrão A, Cor: amarelo

Microempresa

Autor	Marca/Modelo	Valor
LISIANE TASSO GUITES MERELES	mapa	35,23
SUCCESSO MATERIAIS DE CONSTRUÇÃO E DECORAÇÃO LTDA	FORMIGRES	35,20
J.F.C. MATERIAIS PARA CONSTRUÇÃO LTDA	Cedasa / Esmaltado	33,89
ALIXTEK SUPRIMENTOS DE INFORMÁTICA LTDA	DEPAIVA	40,00

LOTE 323

Item: 1 Quant.: 2,160 Unidade: Unidade Val. Ref.: 7,84

Descrição: Piso Tátil de alerta em PVC na cor azul, 25x25cm, interno.

Autor	Marca/Modelo	Valor
SUCCESSO MATERIAIS DE CONSTRUÇÃO E DECORAÇÃO LTDA	DISNAC	7,84
ATRIUM INDUSTRIA E COMERCIO DE FERRAGENS WRS / WRS LTDA		7,80

LOTE 324

Item: 1 Quant.: 2,160 Unidade: Unidade Val. Ref.: 8,00

Descrição: Piso Tátil de alerta interno em PVC na cor amarelo, 25x25cm.

Autor	Marca/Modelo	Valor
SUCCESSO MATERIAIS DE CONSTRUÇÃO E DECORAÇÃO LTDA	DISNAC	7,99
ATRIUM INDUSTRIA E COMERCIO DE FERRAGENS WRS / WRS LTDA		7,98

LOTE 325

Item: 1 Quant.: 2,160 Unidade: Unidade Val. Ref.: 8,00

Descrição: Piso tátil direcional em polipropileno 25 x 25 cm, cor amarelo

Autor	Marca/Modelo	Valor
SUCCESSO MATERIAIS DE CONSTRUÇÃO E DECORAÇÃO LTDA	DISNAC	7,99
ATRIUM INDUSTRIA E COMERCIO DE FERRAGENS WRS / WRS LTDA		7,98

LOTE 326

Item: 1 Quant.: 2,160 Unidade: Unidade Val. Ref.: 7,76

Descrição: Piso Tátil direcional em PVC na cor azul, 25x25cm, interno.

Autor	Marca/Modelo	Valor
SUCCESSO MATERIAIS DE CONSTRUÇÃO E DECORAÇÃO LTDA	DISNAC	7,75
ATRIUM INDUSTRIA E COMERCIO DE FERRAGENS WRS / WRS LTDA		7,75

86 de 186

MUNICIPIO DE TOLEDO
TOLEDO-PR

Item: 1 Quant.: 7,870 Unidade: Unidade Val. Ref.: 0,35

Descrição: Porca galvanizada 5/16"

Autor	Marca/Modelo	Valor
LISIANE TASSO GUITES MERELES	vonder	0,34
NATHALIA ROSANA CARARO MULLER - ME	MISTER / Ferragem	0,35
J.F.C. MATERIAIS PARA CONSTRUÇÃO LTDA	Cisner / Porca	0,34
ALIXTEK SUPRIMENTOS DE INFORMÁTICA LTDA	NACIONAL	1,00
ABREU MARTINS & CIA LTDA	VONDER	0,35

LOTE 332

Item: 1 Quant.: 7,870 Unidade: Unidade Val. Ref.: 0,20

Descrição: Porca zincada sextavada 1/4"

Autor	Marca/Modelo	Valor
LISIANE TASSO GUITES MERELES	vonder	0,19
NATHALIA ROSANA CARARO MULLER - ME	MISTER / Ferragem	0,20
J.F.C. MATERIAIS PARA CONSTRUÇÃO LTDA	Cisner / Porca	0,19
ALIXTEK SUPRIMENTOS DE INFORMÁTICA LTDA	NACIONAL	1,00
ABREU MARTINS & CIA LTDA	VONDER	0,20

LOTE 333

Item: 1 Quant.: 114 Unidade: Unidade Val. Ref.: 9,41

Descrição: Porta grelha quadrada PVC, branca 100mm

Autor	Marca/Modelo	Valor
NATHALIA ROSANA CARARO MULLER - ME	PLASTILIT / Acabamento	9,41
J.F.C. MATERIAIS PARA CONSTRUÇÃO LTDA	Liège / pvc	9,39
LISIANE TASSO GUITES MERELES	herc	9,40
SUCCESSO MATERIAIS DE CONSTRUÇÃO E DECORAÇÃO LTDA	TIGRE	9,41
ABREU MARTINS & CIA LTDA	KRONA	9,41

LOTE 334

Item: 1 Quant.: 132 Unidade: Unidade Val. Ref.: 170,25

Descrição: Porta interna, chapeada em madeira de lei, 1ª linha, tamanho 80 cm (L) x 210 cm (A).

Autor	Marca/Modelo	Valor
LISIANE TASSO GUITES MERELES	jp	170,24
J.F.C. MATERIAIS PARA CONSTRUÇÃO LTDA	DTF / Porta	170,24
ALIXTEK SUPRIMENTOS DE INFORMÁTICA LTDA	DTF	170,24

LOTE 335

MUNICÍPIO DE TOLEDO
TOLEDO-PR

Item: 1 Quant.: 132 Unidade: Unidade Val. Ref.: 203,20
Descrição: Porta interna, chapeada em madeira de lei, 1ª linha, tamanho 80x210cm, com caixilho interno de madeira de lei de 1ª linha largura 14cm, vista em madeira de lei de 1ª linha nas medidas 1x7cm, contendo 3 dobradiças de ferro cromado 3" 12x3", fechadura de emb. 1ª porta com 2 buracos com alavanca e espelho cromado.

Autor	Marca/Modelo	Valor
LISIANE TASSO GUITES MERELES	I	203,19
J.F.C MATERIAIS PARA CONSTRUÇÃO LTDA	DTF / Porta	203,19
J.F.C MATERIAIS DE CONSTRUÇÃO LTDA	HELVETE	203,19
ALXTEK SUPRIMENTOS DE INFORMATICA LTDA	DTF	203,19

LOTE 336

Item: 1 Quant.: 5 Unidade: Conjunto Val. Ref.: 249,98

Descrição: Porta interna, chapeada em madeira de lei, 1ª linha, tamanho 80x210cm, com caixilho interno de madeira de lei de 1ª linha largura 14cm, vista em madeira de lei de 1ª linha nas medidas 1x7cm, contendo 3 dobradiças de ferro cromado 3" 12x3", fechadura de emb. 1ª porta com 2 buracos com alavanca e espelho cromado.

Autor	Marca/Modelo	Valor
LISIANE TASSO GUITES MERELES	P	259,98
ALXTEK SUPRIMENTOS DE INFORMATICA LTDA	DTF	259,98

LOTE 337

Item: 1 Quant.: 168 Unidade: Unidade Val. Ref.: 259,56

Descrição: Porta interna, chapeada em madeira de lei, 1ª linha, tamanho 80x210cm, com caixilho interno de madeira de lei de 1ª linha largura 14cm, vista em madeira de lei de 1ª linha nas medidas 1x7cm, contendo 3 dobradiças de ferro cromado 3" 12x3", fechadura de emb. 1ª porta com 2 buracos com alavanca e espelho cromado.

Autor	Marca/Modelo	Valor
LISIANE TASSO GUITES MERELES	P	259,56
ALXTEK SUPRIMENTOS DE INFORMATICA LTDA	DTF	259,56

LOTE 338

Item: 1 Quant.: 153 Unidade: Unidade Val. Ref.: 504,28

Descrição: Porta interna, chapeada em madeira de lei, 1ª linha, tamanho 80x210cm, com caixilho interno de madeira de lei de 1ª linha largura 14cm, vista em madeira de lei de 1ª linha nas medidas 1x7cm, contendo 3 dobradiças de ferro cromado 3" 12x3", fechadura de emb. 1ª porta com alavanca e espelho cromado.

Autor	Marca/Modelo	Valor
LISIANE TASSO GUITES MERELES	P	504,28
SUCCESSO MATERIAIS DE CONSTRUÇÃO E DECORAÇÃO LTDA	HS FORTIAS	504,28
J.F.C MATERIAIS DE CONSTRUÇÃO LTDA	HELVETE	504,28
ALXTEK SUPRIMENTOS DE INFORMATICA LTDA	DTF	504,28

LOTE 339

Item: 1 Quant.: 372 Unidade: Unidade Val. Ref.: 26,84

85 de 166

MUNICÍPIO DE TOLEDO
TOLEDO-PR

Descrição: Porta papel higiênico de parede, em metal cromado, sistema de dupla fixação, dimensões mínimas: 8cm x 12cm x 7cm (AxLxP). Acompanha parafusos, buchas e canopi de acabamento de parede.

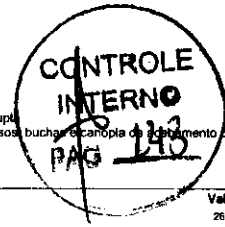

Autor	Marca/Modelo	Valor
LISIANE TASSO GUITES MERELES	leao	26,83
NATHALIA ROSANA CARARO MULLER - ME	LEÃO / Acabamento	26,84
ABREU MARTINS & CIA LTDA	CLARA INOX	26,84
J.F.C MATERIAIS PARA CONSTRUÇÃO LTDA	Taika / Cromado	26,81
ALXTEK SUPRIMENTOS DE INFORMATICA LTDA	DINAC	30,00

LOTE 340

Item: 1 Quant.: 104 Unidade: Unidade Val. Ref.: 138,42

Descrição: Porta sanfonada de PVC branca, 80cm x 210cm (LxA), com todos os acessórios para a instalação.

Autor	Marca/Modelo	Valor
LISIANE TASSO GUITES MERELES	muhi	138,41
SUCCESSO MATERIAIS DE CONSTRUÇÃO E DECORAÇÃO LTDA	DUDA	124,90
ABREU MARTINS & CIA LTDA	PLASTILIT	138,42
J.F.C MATERIAIS PARA CONSTRUÇÃO LTDA	Plastilix / Pvc	138,35
ALXTEK SUPRIMENTOS DE INFORMATICA LTDA	DEPANA	150,00

LOTE 341

Item: 1 Quant.: 249 Unidade: Kilo Val. Ref.: 26,36

Descrição: Pregão 12 x 12, com cabeça

Autor	Marca/Modelo	Valor
LISIANE TASSO GUITES MERELES	top	26,36
SUCCESSO MATERIAIS DE CONSTRUÇÃO E DECORAÇÃO LTDA	SANTA LUZIA	24,00
JOELMA APARECIDA KRAMER DOS SANTOS	GERDAU / PREGO 12X12 C/ CABEÇA	26,36
NATHALIA ROSANA CARARO MULLER - ME	GERDAU / Pregão	26,36
J.F.C MATERIAIS PARA CONSTRUÇÃO LTDA	top / Pregão	26,25
ELETRICA ZEUS LTDA	gerdau / gerdau	26,36
ALXTEK SUPRIMENTOS DE INFORMATICA LTDA	SANTA LUZIA	26,36
SULIAN ALINA SOARES - ME	TOP / TOP	25,00
ALXTEK SUPRIMENTOS DE INFORMATICA LTDA	GMAC	26,35

LOTE 342

Item: 1 Quant.: 229 Unidade: Kilo Val. Ref.: 18,57

Descrição: Pregão 16 x 24

90 de 166

MUNICÍPIO DE TOLEDO
TOLEDO-PR

Autor	Marca/Modelo	Valor
LISIANE TASSO GUITES MERELES	top	18,55
J.F.C MATERIAIS PARA CONSTRUÇÃO LTDA	Top / Pregão	18,49
ELETRICA ZEUS LTDA	gerdau / gerdau	18,07
SULIAN ALINA SOARES - ME	TOP / TOP	18,50
ALXTEK SUPRIMENTOS DE INFORMATICA LTDA	GMAC	18,11
JOELMA APARECIDA KRAMER DOS SANTOS	GERDAU / PREGO 16X24	18,11
KF ANTONELLI LTDA	SANTA LUZIA	18,07
NATHALIA ROSANA CARARO MULLER - ME	GERDAU / Pregão	18,07

LOTE 343

Item: 1 Quant.: 369 Unidade: Kilo Val. Ref.: 21,78

Descrição: Pregão 17 x 27, com cabeça

Autor	Marca/Modelo	Valor
KF ANTONELLI LTDA	SANTA LUZIA	21,78
LISIANE TASSO GUITES MERELES	top	21,77
SUCCESSO MATERIAIS DE CONSTRUÇÃO E DECORAÇÃO LTDA	SANTA LUZIA	21,50
JOELMA APARECIDA KRAMER DOS SANTOS	GERDAU / PREGO 17X27 C/ CABEÇA	21,78
NATHALIA ROSANA CARARO MULLER - ME	GERDAU / Pregão	21,78
ABREU MARTINS & CIA LTDA	AVANT	21,78
J.F.C MATERIAIS PARA CONSTRUÇÃO LTDA	Top / Pregão	21,60
ELETRICA ZEUS LTDA	gerdau / gerdau	21,78
SULIAN ALINA SOARES - ME	TOP / TOP	21,78
ALXTEK SUPRIMENTOS DE INFORMATICA LTDA	GMAC	21,77

LOTE 344

Item: 1 Quant.: 291 Unidade: Kilo Val. Ref.: 12,43

Descrição: Pregão 19 x 39, com cabeça

Autor	Marca/Modelo	Valor
LISIANE TASSO GUITES MERELES	top	22,74
JOELMA APARECIDA KRAMER DOS SANTOS	GERDAU / PREGO 19X39 C/ CABEÇA	22,81
NATHALIA ROSANA CARARO MULLER - ME	GERDAU / Pregão	22,74
J.F.C MATERIAIS PARA CONSTRUÇÃO LTDA	Top / Pregão	21,99
ELETRICA ZEUS LTDA	gerdau / gerdau	22,80
KF ANTONELLI LTDA	SANTA LUZIA	22,81
SULIAN ALINA SOARES - ME	TOP / TOP	22,70
ALXTEK SUPRIMENTOS DE INFORMATICA LTDA	GMAC	23,90
SUCCESSO MATERIAIS DE CONSTRUÇÃO E DECORAÇÃO LTDA	SANTA LUZIA	23,90

LOTE 345

91 de 166

MUNICÍPIO DE TOLEDO
TOLEDO-PR

Item: 1 Quant.: 248 Unidade: Kilo Val. Ref.: 28,18

Descrição: Pregão 25 x 72, com cabeça cônica, corpo liso e ponta tipo diamante. Emprego de 01 Kg

Autor	Marca/Modelo	Valor
JOELMA APARECIDA KRAMER DOS SANTOS	GERDAU / PREGO 25X72 C/ CABEÇA CONICA, LISO PONTA DIAMANTE	26,18
LISIANE TASSO GUITES MERELES	top	26,17
SUCCESSO MATERIAIS DE CONSTRUÇÃO E DECORAÇÃO LTDA	SANTA LUZIA	24,80
NATHALIA ROSANA CARARO MULLER - ME	GERDAU / Pregão	26,18
J.F.C MATERIAIS PARA CONSTRUÇÃO LTDA	Top / Pregão	26,08
ELETRICA ZEUS LTDA	gerdau / gerdau	26,18
ALXTEK SUPRIMENTOS DE INFORMATICA LTDA	GMAC	28,17
KF ANTONELLI LTDA	SANTA LUZIA	26,18

LOTE 346

Item: 1 Quant.: 323 Unidade: Kilo Val. Ref.: 25,00

Descrição: Pregão telheiro 18 x 27 com cabeça, amuela e vedante

Autor	Marca/Modelo	Valor
ALXTEK SUPRIMENTOS DE INFORMATICA LTDA	GMAC / OU 18X30	24,99
LISIANE TASSO GUITES MERELES	top	24,99
SUCCESSO MATERIAIS DE CONSTRUÇÃO E DECORAÇÃO LTDA	SANTA LUZIA	21,00
NATHALIA ROSANA CARARO MULLER - ME	GERDAU / Pregão	25,00
ABREU MARTINS & CIA LTDA	KA 500G	25,00
J.F.C MATERIAIS PARA CONSTRUÇÃO LTDA	Top / Pregão	24,96
SULIAN ALINA SOARES - ME	TOP / TOP	25,00

LOTE 347

Item: 1 Quant.: 205 Unidade: Metro cubico Val. Ref.: 115,00

Descrição: Produto derivado de britagem - pedra marroada

Autor	Marca/Modelo	Valor
J.F.C MATERIAIS PARA CONSTRUÇÃO LTDA	Coelho / Britagem	114,00
ALXTEK SUPRIMENTOS DE INFORMATICA LTDA	A DEFINIR	120,00

LOTE 348

Item: 1 Quant.: 747 Unidade: Metro cubico Val. Ref.: 103,85

Descrição: Produto derivado de britagem - pedra nº 01

Autor	Marca/Modelo	Valor
J.F.C MATERIAIS PARA CONSTRUÇÃO LTDA	Coelho / Britagem	102,85
CONCHA DOS MERCANTIL EIRELI ME	MÃO DE CONCHA / MÃO DE CONCHA	103,85
ALXTEK SUPRIMENTOS DE INFORMATICA LTDA	A DEFINIR	120,00

92 de 166



MUNICIPIO DE TOLEDO
TOLEDO-PR

MUNICIPIO DE TOLEDO
TOLEDO-PR

Item: 1 Quant.: 773 Unidade: Metro cúbico Val. Ref.: 17,50
Descrição: Produto derivado de britagem - pedra seca

Autor	Marca/Modelo	Valor
J.F.C. MATERIAIS PARA CONSTRUÇÃO LTDA	Coque - Britagem	17,50
ALXTEK SUPRIMENTOS DE INFORMATICA LTDA	A DEFINIR	17,50

Item: 1 Quant.: 200 Unidade: Metro cúbico Val. Ref.: 17,30
Descrição: Produto derivado de britagem - po de pedra

Autor	Marca/Modelo	Valor
SUCCESSO MATERIAIS DE CONSTRUÇÃO E DECORAÇÃO LTDA	MÃO DE CONCHA	17,30
J.F.C. MATERIAIS PARA CONSTRUÇÃO LTDA	Coque - Britagem	17,30
CONATOP FERRENTIL EIRELI ME	MÃO DE CONCHA - MÃO DE PONDEIRA	17,30
ALXTEK SUPRIMENTOS DE INFORMATICA LTDA	A DEFINIR	17,30

Item: 1 Quant.: 195 Unidade: Unidade Val. Ref.: 16,50
Descrição: Prolongador para torneira chuveiro em inox 1/2 x 1,5cm

Autor	Marca/Modelo	Valor
LISIANE TASSO GUITES MERELES	Tapas	16,50
NATHALIA ROSANA CARARO MULLER - ME	LEÃO / Prolongador	16,50
J.F.C. MATERIAIS PARA CONSTRUÇÃO LTDA	Tapas / Tapas	16,50
ABREU MARTINS & CIA LTDA	GARDEN	16,50
ALXTEK SUPRIMENTOS DE INFORMATICA LTDA	DINAC	16,50

Item: 1 Quant.: 10 Unidade: Unidade Val. Ref.: 17,1
Descrição: Reagente para verificar o Cloro na água, (Orto-Tolidina); 23 ml

Autor	Marca/Modelo	Valor
J.F.C. MATERIAIS PARA CONSTRUÇÃO LTDA	Reagente	17,10

Item: 1 Quant.: 10 Unidade: Unidade Val. Ref.: 8,10
Descrição: Reagente para verificar o pH da água, (Vermelho de Fenol); 23 ml.

Autor	Marca/Modelo	Valor
J.F.C. MATERIAIS PARA CONSTRUÇÃO LTDA	Reagente	8,10

MUNICIPIO DE TOLEDO
TOLEDO-PR

MUNICIPIO DE TOLEDO
TOLEDO-PR

Autor	Marca/Modelo	Valor
LISIANE TASSO GUITES MERELES	vique	32,25
NATHALIA ROSANA CARARO MULLER - ME	LEÃO / Registro	44,55

Item: 1 Quant.: 176 Unidade: Unidade Val. Ref.: 52,85
Descrição: Registro esfera em bronze 3/4" - 25mm, Compatível com sistema DUCOP

Autor	Marca/Modelo	Valor
LISIANE TASSO GUITES MERELES	vique	52,85
NATHALIA ROSANA CARARO MULLER - ME	LEÃO / Registro	52,85
ABREU MARTINS & CIA LTDA	FERTAL ZINCO	52,85

Item: 1 Quant.: 120 Unidade: Unidade Val. Ref.: 30,08
Descrição: Registro Esfera em PVC, soldável de 1"

Autor	Marca/Modelo	Valor
SUCCESSO MATERIAIS DE CONSTRUÇÃO E DECORAÇÃO LTDA	PLASTILIT	30,08
NATHALIA ROSANA CARARO MULLER - ME	PLASTILIT / Registro	30,08
ABREU MARTINS & CIA LTDA	KICHA	30,08
BASTOS LICITAÇÕES LTDA	Krona	30,08
J.F.C. MATERIAIS PARA CONSTRUÇÃO LTDA	Krona - PVC	30,08
INFANTARIA COMERCIAL EIRELI	plastil / plastil	30,08
ALXTEK SUPRIMENTOS DE INFORMATICA LTDA	NACIONAL	30,08
LISIANE TASSO GUITES MERELES	Regatas	30,08

Item: 1 Quant.: 120 Unidade: Unidade Val. Ref.: 56,50
Descrição: Registro Esfera em PVC, soldável de 2"

Autor	Marca/Modelo	Valor
NATHALIA ROSANA CARARO MULLER - ME	PLASTILIT / Registro	56,50
ALXTEK SUPRIMENTOS DE INFORMATICA LTDA	NACIONAL	56,50
LISIANE TASSO GUITES MERELES	Regatas	56,50
BASTOS LICITAÇÕES LTDA	Krona	56,50
J.F.C. MATERIAIS PARA CONSTRUÇÃO LTDA	Krona - PVC	56,50
INFANTARIA COMERCIAL EIRELI	plastil / plastil	56,50

Item: 1 Quant.: 1.780 Unidade: Kilo Val. Ref.: 7,50
Descrição: Rejunte para piso - Cores a definir.

Item: 1 Quant.: 125 Unidade: Caixa Val. Ref.: 80,00
Descrição: Rebita de rapuxo, em alumínio, com as seguintes dimensões mínimas: diâmetro do corpo 2,4mm e comprimento 06,0mm, Caixa com 1.000 unidades.

Autor	Marca/Modelo	Valor
LISIANE TASSO GUITES MERELES	vonder	79,99
ABREU MARTINS & CIA LTDA	NOVES4	80,00
ALXTEK SUPRIMENTOS DE INFORMATICA LTDA	NACIONAL	100,00

Item: 1 Quant.: 135 Unidade: Unidade Val. Ref.: 65,62
Descrição: Registro de gaveta com canopla 3/4"

Autor	Marca/Modelo	Valor
LISIANE TASSO GUITES MERELES	vique	65,61
NATHALIA ROSANA CARARO MULLER - ME	LEÃO / Registro	65,62
SULIANA SOARES - ME	DECA / DECA	65,00
ROSA LAURA LICITAÇÕES LTDA-ME	Imperatriz / Gaveta	64,76
ALXTEK SUPRIMENTOS DE INFORMATICA LTDA	DT	100,00

Item: 1 Quant.: 127 Unidade: Unidade Val. Ref.: 36,76
Descrição: Registro de gaveta em bronze 1/2", com canopla

Autor	Marca/Modelo	Valor
LISIANE TASSO GUITES MERELES	vique	36,75
NATHALIA ROSANA CARARO MULLER - ME	LEÃO / Registro	36,76

Item: 1 Quant.: 142 Unidade: Unidade Val. Ref.: 32,25
Descrição: Registro de pressão 1/2"

Autor	Marca/Modelo	Valor
NATHALIA ROSANA CARARO MULLER - ME	PLASTILIT / Registro	32,25
ALXTEK SUPRIMENTOS DE INFORMATICA LTDA	NACIONAL / PVC	35,00
LISIANE TASSO GUITES MERELES	vique	32,24

Item: 1 Quant.: 176 Unidade: Unidade Val. Ref.: 44,55
Descrição: Registro de pressão com canopla 3/4"

Autor	Marca/Modelo	Valor
LISIANE TASSO GUITES MERELES	argwit	7,48
SUCCESSO MATERIAIS DE CONSTRUÇÃO E DECORAÇÃO LTDA	QUARTZOLIT	7,50
J.F.C. MATERIAIS PARA CONSTRUÇÃO LTDA	Volcan / Rejunte	7,45

Item: 1 Quant.: 463 Unidade: Unidade Val. Ref.: 53,00
Descrição: Reparo acionador para válvula 2520x11/2 original

Autor	Marca/Modelo	Valor
LISIANE TASSO GUITES MERELES	blukit	52,99
SUCCESSO MATERIAIS DE CONSTRUÇÃO E DECORAÇÃO LTDA	BLUKIT	51,00
NATHALIA ROSANA CARARO MULLER - ME	BLUKIT / Reparo	53,00
ABREU MARTINS & CIA LTDA	CENZI	53,00
J.F.C. MATERIAIS PARA CONSTRUÇÃO LTDA	Blukit / Reparo	52,99
ALXTEK SUPRIMENTOS DE INFORMATICA LTDA	BLK	100,00

Item: 1 Quant.: 202 Unidade: Peça Val. Ref.: 55,29
Descrição: Reparo para válvula de descarga 2515 x 1 1/2" original, Marca de referência Decca, ou de similar, equivalente ou de melhor qualidade.

Autor	Marca/Modelo	Valor
LISIANE TASSO GUITES MERELES	blukit	55,28
SUCCESSO MATERIAIS DE CONSTRUÇÃO E DECORAÇÃO LTDA	BLUKIT	44,50
NATHALIA ROSANA CARARO MULLER - ME	BLUKIT / Reparo	55,29
J.F.C. MATERIAIS PARA CONSTRUÇÃO LTDA	Blukit / Reparo	55,28
ALXTEK SUPRIMENTOS DE INFORMATICA LTDA	BLK	100,00

Item: 1 Quant.: 249 Unidade: Peça Val. Ref.: 65,49
Descrição: Reparo para válvula de descarga 2550 x 1 1/2" original, Marca de referência Decca, ou de similar, equivalente ou de melhor qualidade.

Autor	Marca/Modelo	Valor
LISIANE TASSO GUITES MERELES	blukit	65,48
SUCCESSO MATERIAIS DE CONSTRUÇÃO E DECORAÇÃO LTDA	BLUKIT	48,40
NATHALIA ROSANA CARARO MULLER - ME	BLUKIT / Reparo	65,49
ABREU MARTINS & CIA LTDA	BLUKIT	65,49
J.F.C. MATERIAIS PARA CONSTRUÇÃO LTDA	Blukit / Reparo	65,48
ALXTEK SUPRIMENTOS DE INFORMATICA LTDA	BLK	100,00

Item: 1 Quant.: 197 Unidade: Unidade Val. Ref.: 65,55

MUNICIPIO DE TOLEDO
TOLEDO-PR

Descrição: Reparo Válvula Descarga, compatível com modelo Astia.
Fixação roscaável. Componentes: Parafuso, Cruzeta em POM, Moia em aço inoxidável, Bucha em POM, Retentor em NBR Tampa em POM, vedante em TPU, Embolo em Pom, Anel trava em bronze, Eixo em liga de cobre, Anel e Vedante quimiado.

Autor	Marca/Modelo	Valor
LISIANE TASSO GUITES MERELES	QUIM	65,54
NATHALIA ROSANA CARARO MULLER - ME	BLUKIT - Reparo	65,68
ABREU MARTINS & CIA LTDA	BLUKIT	47,16
INFANTINA COMERCIO E REPT	YASA ROSA	65,68
ALXTEK SUPRIMENTOS DE INFORMATICA LTDA	BLK	100,00

LOTE 367

Item: 1 Quant.: 57 Unidade: Galão Val. Ref.: 127,40

Descrição: Resina acrílica transparente e incolores acabamento brilhante galão 18 litros

Autor	Marca/Modelo	Valor
FABIANO KUCHNIR 0903530900	FUTURA - Conforto	127,40
LISIANE TASSO GUITES MERELES	RESOLVO	127,40
SUCCESSO MATERIAIS DE CONSTRUÇÃO E DECORAÇÃO LTDA	DIACOLOR	127,40
JULIANTAS C REVESTIMENTOS E REPT	TORRES	127,40
CEMEX PADRÃO COMERCIO DE TINTAS LTDA	PARIS COLOR - PADRÃO	127,40
ALXTEK SUPRIMENTOS DE INFORMATICA LTDA	A DEFINIR	127,40

LOTE 368

Item: 1 Quant.: 135 Unidade: Galão Val. Ref.: 134,56

Descrição: Resina tipo Stan preservativa para madeira itaúba, galão com 2,6 l

Autor	Marca/Modelo	Valor
LISIANE TASSO GUITES MERELES	RESOLVO	134,56
JULIANTAS C REVESTIMENTOS E REPT	Preservante	134,56
SULIAN ALIANA SOARES - ME	TECHACOR - TECHACOR	134,56
ALXTEK SUPRIMENTOS DE INFORMATICA LTDA	A DEFINIR	134,56

LOTE 369

Item: 1 Quant.: 1,905 Unidade: Metro Quadrado Val. Ref.: 39,42

Descrição: Revestimento cerâmico acabamento brilhante para paredes cores a definir

Autor	Marca/Modelo	Valor
LISIANE TASSO GUITES MERELES	igreja	39,42
SUCCESSO MATERIAIS DE CONSTRUÇÃO E DECORAÇÃO LTDA	FORMIGRES	39,42
J.F.C MATERIAIS PARA CONSTRUÇÃO LTDA	Cedasa / Revestimento	39,42
ALXTEK SUPRIMENTOS DE INFORMATICA LTDA	DEPAVA	39,42

37 de 186

MUNICIPIO DE TOLEDO
TOLEDO-PR

Autor	Marca/Modelo	Valor
LISIANE TASSO GUITES MERELES	igreja	39,99
SUCCESSO MATERIAIS DE CONSTRUÇÃO E DECORAÇÃO LTDA	ATLAS	40,00
NATHALIA ROSANA CARARO MULLER - ME	ROMA - Pintura	40,00
J.F.C MATERIAIS PARA CONSTRUÇÃO LTDA	Tigre / Roço	38,89
BASTOS LICITAÇÕES LTDA	Roma	38,89
SULIAN ALIANA SOARES - ME	ATLAS - ATLAS	38,89
STUDIO BRUSTOLIN LTDA	Pincéis Compel / 0.1209	9,17
FABIANO KUCHNIR 0903530900	ROMA - Conforme TR	9,17
MEDESASSO LTDA	A DEFINIR / A DEFINIR	9,17

LOTE 374

Item: 1 Quant.: 346 Unidade: Unidade Val. Ref.: 11,98

Descrição: Rolo de lâ de carneiro para pintura, 10cm x 22mm.

Autor	Marca/Modelo	Valor
SULIAN ALIANA SOARES - ME	ATLAS - ATLAS	11,98
LISIANE TASSO GUITES MERELES	igreja	9,17
NATHALIA ROSANA CARARO MULLER - ME	ROMA - Pintura	9,17
BASTOS LICITAÇÕES LTDA	Roma	9,17
MEDESASSO LTDA	A DEFINIR / A DEFINIR	9,17
STUDIO BRUSTOLIN LTDA	Pincéis Compel / 0.1209	9,17

LOTE 375

Item: 1 Quant.: 394 Unidade: Unidade Val. Ref.: 27,27

Descrição: Rolo de lâ de carneiro para pintura, 23cm x 19mm.

Autor	Marca/Modelo	Valor
LISIANE TASSO GUITES MERELES	igreja	27,27
SUCCESSO MATERIAIS DE CONSTRUÇÃO E DECORAÇÃO LTDA	ATLAS	27,27
NATHALIA ROSANA CARARO MULLER - ME	ROMA - Pintura	27,27
BASTOS LICITAÇÕES LTDA	Roma	27,27
MEDESASSO LTDA	A DEFINIR / A DEFINIR	27,27
SULIAN ALIANA SOARES - ME	ATLAS - ATLAS	27,27
STUDIO BRUSTOLIN LTDA	Pincéis Compel / 0.1209	27,27
ALXTEK SUPRIMENTOS DE INFORMATICA LTDA	VILA	27,27
ABREU MARTINS & CIA LTDA	SOBERANO	27,27
FABIANO KUCHNIR 0903530900	ROMA - Conforme TR	27,27

LOTE 376

Item: 1 Quant.: 507 Unidade: Unidade Val. Ref.: 40,00

Descrição: Rolo de lâ de carneiro para pintura, 23cm x 22mm, com suporte.

38 de 186

MUNICIPIO DE TOLEDO
TOLEDO-PR

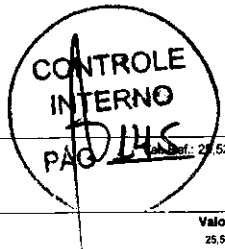

Item: 1 Quant.: 2.411 Unidade: Metro Quadrado Val. Ref.: 27,52

Descrição: Revestimento cerâmico acetinado para paredes, cores a definir

Autor	Marca/Modelo	Valor
SUCCESSO MATERIAIS DE CONSTRUÇÃO E DECORAÇÃO LTDA	FORMIGRES	25,50
J.F.C MATERIAIS PARA CONSTRUÇÃO LTDA	Cedasa / Revestimento	25,45
LISIANE TASSO GUITES MERELES	igreja	25,51
ALXTEK SUPRIMENTOS DE INFORMATICA LTDA	DEPAVA	30,00

LOTE 371

Item: 1 Quant.: 531 Unidade: Barra Val. Ref.: 43,27

Descrição: Rodaforro U 8mm, Barra de 6 metros.

Autor	Marca/Modelo	Valor
LISIANE TASSO GUITES MERELES	torplast	43,23
SUCCESSO MATERIAIS DE CONSTRUÇÃO E DECORAÇÃO LTDA	REAL	43,26
ALXTEK SUPRIMENTOS DE INFORMATICA LTDA	GMAC	50,00
J.F.C MATERIAIS PARA CONSTRUÇÃO LTDA	Nova Plast / Pvc	43,07

LOTE 372

Item: 1 Quant.: 545 Unidade: Unidade Val. Ref.: 11,81

Descrição: Roio antiga 23cm, sem suporte.

Autor	Marca/Modelo	Valor
LISIANE TASSO GUITES MERELES	igreja	11,80
FABIANO KUCHNIR 0903530900	ROMA / Conforme TR	11,81
SUCCESSO MATERIAIS DE CONSTRUÇÃO E DECORAÇÃO LTDA	ATLAS	11,10
NATHALIA ROSANA CARARO MULLER - ME	ROMA / Pintura	11,81
ABREU MARTINS & CIA LTDA	SOBERANO	11,81
J.F.C MATERIAIS PARA CONSTRUÇÃO LTDA	Tigre / Roço	11,75
BASTOS LICITAÇÕES LTDA	Roma	11,80
MEDESASSO LTDA	A DEFINIR / A DEFINIR	11,81
STUDIO BRUSTOLIN LTDA	Pincéis Compel / 0.1209	11,81
ALXTEK SUPRIMENTOS DE INFORMATICA LTDA	VILA	11,81

LOTE 373

Item: 1 Quant.: 345 Unidade: Unidade Val. Ref.: 6,05

Descrição: Rolo de espuma para pintura 9cm.

Autor	Marca/Modelo	Valor
LISIANE TASSO GUITES MERELES	igreja	39,99
SUCCESSO MATERIAIS DE CONSTRUÇÃO E DECORAÇÃO LTDA	ATLAS	40,00
NATHALIA ROSANA CARARO MULLER - ME	ROMA / Pintura	40,00
ABREU MARTINS & CIA LTDA	SOBERANO	40,00
J.F.C MATERIAIS PARA CONSTRUÇÃO LTDA	Tigre / Roço	38,89
BASTOS LICITAÇÕES LTDA	Roma	38,89
MEDESASSO LTDA	A DEFINIR / A DEFINIR	40,00
SULIAN ALIANA SOARES - ME	ATLAS / ATLAS	38,95
ALXTEK SUPRIMENTOS DE INFORMATICA LTDA	VILA	40,00

LOTE 377

Item: 1 Quant.: 543 Unidade: Unidade Val. Ref.: 9,17

Descrição: Rolo de lâ de carneiro para pintura, 9cm, com suporte.

Autor	Marca/Modelo	Valor
LISIANE TASSO GUITES MERELES	igreja	39,99
SUCCESSO MATERIAIS DE CONSTRUÇÃO E DECORAÇÃO LTDA	ATLAS	40,00
NATHALIA ROSANA CARARO MULLER - ME	ROMA / Pintura	40,00
ABREU MARTINS & CIA LTDA	SOBERANO	40,00
J.F.C MATERIAIS PARA CONSTRUÇÃO LTDA	Tigre / Roço	38,89
BASTOS LICITAÇÕES LTDA	Roma	38,89
MEDESASSO LTDA	A DEFINIR / A DEFINIR	40,00
SULIAN ALIANA SOARES - ME	ATLAS / ATLAS	38,95
ALXTEK SUPRIMENTOS DE INFORMATICA LTDA	VILA	40,00

LOTE 378

Item: 1 Quant.: 246 Unidade: Unidade Val. Ref.: 39,60

Descrição: Rolo de textura cabelo de anjo, 23cm.

Autor	Marca/Modelo	Valor
LISIANE TASSO GUITES MERELES	igreja	39,59
BASTOS LICITAÇÕES LTDA	Roma	39,59
FABIANO KUCHNIR 0903530900	ROMA / Conforme TR	39,60
SUCCESSO MATERIAIS DE CONSTRUÇÃO E DECORAÇÃO LTDA	ATLAS	39,60
NATHALIA ROSANA CARARO MULLER - ME	ROMA / Pintura	38,80
ABREU MARTINS & CIA LTDA	SOBERANO	38,80
J.F.C MATERIAIS PARA CONSTRUÇÃO LTDA	Tigre / Roço	38,43
MEDESASSO LTDA	A DEFINIR / A DEFINIR	39,60
SULIAN ALIANA SOARES - ME	ATLAS / ATLAS	39,50
ALXTEK SUPRIMENTOS DE INFORMATICA LTDA	VILA	40,00

LOTE 379

Item: 1 Quant.: 246 Unidade: Unidade Val. Ref.: 39,60

Descrição: Rolo de textura cabelo de anjo, 23cm.

Autor	Marca/Modelo	Valor
LISIANE TASSO GUITES MERELES	igreja	39,59
BASTOS LICITAÇÕES LTDA	Roma	39,59
FABIANO KUCHNIR 0903530900	ROMA / Conforme TR	39,60
SUCCESSO MATERIAIS DE CONSTRUÇÃO E DECORAÇÃO LTDA	ATLAS	39,60
NATHALIA ROSANA CARARO MULLER - ME	ROMA / Pintura	38,80
ABREU MARTINS & CIA LTDA	SOBERANO	38,80
J.F.C MATERIAIS PARA CONSTRUÇÃO LTDA	Tigre / Roço	38,43
MEDESASSO LTDA	A DEFINIR / A DEFINIR	39,60
SULIAN ALIANA SOARES - ME	ATLAS / ATLAS	39,50
ALXTEK SUPRIMENTOS DE INFORMATICA LTDA	VILA	40,00

LOTE 380

Item: 1 Quant.: 246 Unidade: Unidade Val. Ref.: 39,60

Descrição: Rolo de textura cabelo de anjo, 23cm.

Autor	Marca/Modelo	Valor
LISIANE TASSO GUITES MERELES	igreja	39,59
BASTOS LICITAÇÕES LTDA	Roma	39,59
FABIANO KUCHNIR 0903530900	ROMA / Conforme TR	39,60
SUCCESSO MATERIAIS DE CONSTRUÇÃO E DECORAÇÃO LTDA	ATLAS	39,60
NATHALIA ROSANA CARARO MULLER - ME	ROMA / Pintura	38,80
ABREU MARTINS & CIA LTDA	SOBERANO	38,80
J.F.C MATERIAIS PARA CONSTRUÇÃO LTDA	Tigre / Roço	38,43
MEDESASSO LTDA	A DEFINIR / A DEFINIR	39,60
SULIAN ALIANA SOARES - ME	ATLAS / ATLAS	39,50
ALXTEK SUPRIMENTOS DE INFORMATICA LTDA	VILA	40,00

LOTE 381

Item: 1 Quant.: 246 Unidade: Unidade Val. Ref.: 39,60

Descrição: Rolo de textura cabelo de anjo, 23cm.

39 de 186

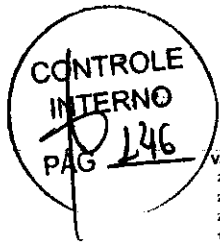

MUNICIPIO DE TOLEDO TOLEDO-PR

Item: 1 Quant.: 222 Unidade: LOTE 379 Val. Ref.: 21,90
Descrição: Saboneteira de parede cromada, marca de referência: Basic Imperator ou de similar, equivalente ou de melhor qualidade.

Table with columns: Autor, Marca/Modelo, Valor. Lists suppliers like LISIANE TASSO GUITES MERELES and ABRILU MARTINS & CIA LTDA.

LOTE 380

Item: 1 Quant.: 286 Unidade: Tubo Val. Ref.: 15,30
Descrição: Selatina para vedação de juntas, tubos de 400 gr

Table with columns: Autor, Marca/Modelo, Valor. Lists suppliers like FABIANO KUCHNIR 09035330900 and SUCESSO MATERIAIS DE CONSTRUÇÃO E DECORAÇÃO LTDA.

LOTE 381

Item: 1 Quant.: 174 Unidade: Galão Val. Ref.: 96,00
Descrição: Selaador acrílico, galão de 18 litros, Branco Premium.

Table with columns: Autor, Marca/Modelo, Valor. Lists suppliers like LISIANE TASSO GUITES MERELES and SUCESSO MATERIAIS DE CONSTRUÇÃO E DECORAÇÃO LTDA.

LOTE 382

Item: 1 Quant.: 403 Unidade: Tubo Val. Ref.: 23,92
Descrição: Selante adesivo elástico, à base de poliuretano, com no mínimo 400g

MUNICIPIO DE TOLEDO TOLEDO-PR

Table with columns: Autor, Marca/Modelo, Valor. Lists suppliers like LISIANE TASSO GUITES MERELES and J.F.C. MATERIAIS PARA CONSTRUÇÃO LTDA.

LOTE 383

Item: 1 Quant.: 683 Unidade: Unidade Val. Ref.: 11,90
Descrição: Sifão ajustável multiuso PVC branco

Table with columns: Autor, Marca/Modelo, Valor. Lists suppliers like INFANTARIA COMERCIAL EIRELI and LISIANE TASSO GUITES MERELES.

LOTE 384

Item: 1 Quant.: 189 Unidade: Unidade Val. Ref.: 27,23
Descrição: Sifão Cromado Tubo Extensivo Universal

Table with columns: Autor, Marca/Modelo, Valor. Lists suppliers like LISIANE TASSO GUITES MERELES and NATALIA ROSANA CARARO MULLER - ME.

LOTE 385

Item: 1 Quant.: 234 Unidade: Unidade Val. Ref.: 13,90
Descrição: Sifão duplo, ajustável, PVC branco, para pia americana

MUNICIPIO DE TOLEDO TOLEDO-PR

Table with columns: Autor, Marca/Modelo, Valor. Lists suppliers like NATALIA ROSANA CARARO MULLER - ME and J.F.C. MATERIAIS PARA CONSTRUÇÃO LTDA.

LOTE 386

Item: 1 Quant.: 199 Unidade: Tubo Val. Ref.: 2,144
Descrição: Silicone adesivo transparente multiuso, embalagem: mínimo de 270 gr

Table with columns: Autor, Marca/Modelo, Valor. Lists suppliers like ALXTEK SUPRIMENTOS DE INFORMATICA LTDA and LISIANE TASSO GUITES MERELES.

LOTE 387

Item: 1 Quant.: 378 Unidade: Tubo Val. Ref.: 20,89
Descrição: Silicone adesivo selavoda cerna rolo, cinza 285gr

Table with columns: Autor, Marca/Modelo, Valor. Lists suppliers like LISIANE TASSO GUITES MERELES and SUCESSO MATERIAIS DE CONSTRUÇÃO E DECORAÇÃO LTDA.

LOTE 388

Item: 1 Quant.: 277 Unidade: Tubo Val. Ref.: 18,29
Descrição: Silicone adesivo selavoda cerna rolo, cinza 285g

MUNICIPIO DE TOLEDO TOLEDO-PR

Table with columns: Autor, Marca/Modelo, Valor. Lists suppliers like LISIANE TASSO GUITES MERELES and BASTOS LICITAÇÕES LTDA.

LOTE 389

Item: 1 Quant.: 123 Unidade: Rolo Val. Ref.: 360,00
Descrição: Sombrite na cor preta, trama de 50%, 3m de largura x 50m de comprimento, com proteção UV, produzido em polietileno.

Table with columns: Autor, Marca/Modelo, Valor. Lists suppliers like LISIANE TASSO GUITES MERELES and SUCESSO MATERIAIS DE CONSTRUÇÃO E DECORAÇÃO LTDA.

LOTE 390

Item: 1 Quant.: 291 Unidade: Unidade Val. Ref.: 7,69
Descrição: Supone para rolo de pintura 23cm

Table with columns: Autor, Marca/Modelo, Valor. Lists suppliers like LISIANE TASSO GUITES MERELES and NATALIA ROSANA CARARO MULLER - ME.

LOTE 391

Item: 1 Quant.: 94 Unidade: Unidade Val. Ref.: 541,29
Descrição: Tanque de louça com coluna para lavar roupas, com capacidade mínima de 40 litros, medidas aproximadas de 60x50 cm, na cor branca

Table with columns: Autor, Marca/Modelo, Valor. Lists suppliers like LISIANE TASSO GUITES MERELES and fon

LOTE 392

Item: 1 Quant.: 91 Unidade: Unidade Val. Ref.: 74,93

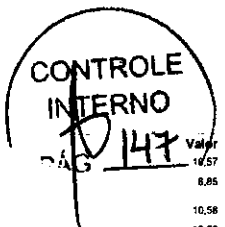

MUNICÍPIO DE TOLEDO
TOLEDO-PR

Descrição: Tanque simples de plástico para lavar roupas 15 litros

Autor	Marca/Modelo	Valor
LISIANE TASSO GUITES MERELES	akato	76,90
SUCCESSO MATERIAIS DE CONSTRUÇÃO E DECORAÇÃO LTDA	PLASTILIT	11,30
J.F.C. MATERIAIS PARA CONSTRUÇÃO LTDA	Krona / Pvc	21,92

LOTE 393

Item: 1	Quant.: 600	Unidade: Unidade	Val. Ref.: 8,40
Descrição: Tapa fur 20mm			

Autor	Marca/Modelo	Valor
LISIANE TASSO GUITES MERELES	akato	8,39

LOTE 394

Item: 1	Quant.: 594	Unidade: Unidade	Val. Ref.: 11,72
Descrição: Tapa fur 25mm			

Autor	Marca/Modelo	Valor
LISIANE TASSO GUITES MERELES	akato	11,72

LOTE 395

Item: 1	Quant.: 98	Unidade: Unidade	Val. Ref.: 10,50
Descrição: TE 20mm x 1/2" LRBM azul com rosca metálica.			

Autor	Marca/Modelo	Valor
LISIANE TASSO GUITES MERELES	akato	7,15
SUCCESSO MATERIAIS DE CONSTRUÇÃO E DECORAÇÃO LTDA	PLASTILIT	6,10
NATHALIA ROSANA CARARO MULLER - ME	PLASTILIT / Conexão	1,60
INFANTARIA COMERCIAL EIRELI	plastit / plastit	1,50

LOTE 396

Item: 1	Quant.: 144	Unidade: Unidade	Val. Ref.: 10,58
Descrição: TE 25mm x 1/2" LRBM azul com rosca metálica.			

MUNICÍPIO DE TOLEDO
TOLEDO-PR

Autor	Marca/Modelo	Valor
LISIANE TASSO GUITES MERELES	akato	10,57
SUCCESSO MATERIAIS DE CONSTRUÇÃO E DECORAÇÃO LTDA	PLASTILIT	8,85
NATHALIA ROSANA CARARO MULLER - ME	PLASTILIT / Conexão	10,58
AGREU MARTINS & CIA LTDA	SOCEL	10,58
BASTOS LICITACOES LTDA	Krona	10,57
J.F.C. MATERIAIS PARA CONSTRUÇÃO LTDA	Krona / Pvc	10,57
INFANTARIA COMERCIAL EIRELI	plastit / plastit	10,58

LOTE 397

Item: 1	Quant.: 140	Unidade: Unidade	Val. Ref.: 11,35
Descrição: TE 25mm x 3/4" LRBM azul			

Autor	Marca/Modelo	Valor
LISIANE TASSO GUITES MERELES	akato	11,34
SUCCESSO MATERIAIS DE CONSTRUÇÃO E DECORAÇÃO LTDA	PLASTILIT	8,17
NATHALIA ROSANA CARARO MULLER - ME	PLASTILIT / Conexão	11,35
AGREU MARTINS & CIA LTDA	SOCEL	11,35
BASTOS LICITACOES LTDA	Krona	11,34
J.F.C. MATERIAIS PARA CONSTRUÇÃO LTDA	Krona / Pvc	11,34
INFANTARIA COMERCIAL EIRELI	plastit / plastit	11,35

LOTE 398

Item: 1	Quant.: 133	Unidade: Unidade	Val. Ref.: 9,85
Descrição: TE de PVC 50mm x 50mm, soldável			

Autor	Marca/Modelo	Valor
SUCCESSO MATERIAIS DE CONSTRUÇÃO E DECORAÇÃO LTDA	PLASTILIT	5,99
LISIANE TASSO GUITES MERELES	akato	9,84
NATHALIA ROSANA CARARO MULLER - ME	PLASTILIT / Conexão	9,85
AGREU MARTINS & CIA LTDA	PLASTILIT	9,85
BASTOS LICITACOES LTDA	Krona	9,84
J.F.C. MATERIAIS PARA CONSTRUÇÃO LTDA	Krona / Pvc	9,84
INFANTARIA COMERCIAL EIRELI	plastit / plastit	9,85

LOTE 399

Item: 1	Quant.: 82	Unidade: Unidade	Val. Ref.: 205,04
Descrição: TE de PVC 85x75mm, soldável			

MUNICÍPIO DE TOLEDO
TOLEDO-PR

Autor	Marca/Modelo	Valor
SUCCESSO MATERIAIS DE CONSTRUÇÃO E DECORAÇÃO LTDA	PLASTILIT	25,00
NATHALIA ROSANA CARARO MULLER - ME	PLASTILIT / Conexão	25,04
BASTOS LICITACOES LTDA	Krona	25,03
J.F.C. MATERIAIS PARA CONSTRUÇÃO LTDA	Tigre / Pvc	25,03
INFANTARIA COMERCIAL EIRELI	akato / akato	15,04
LISIANE TASSO GUITES MERELES	akato	21,05

LOTE 400

Item: 1	Quant.: 131	Unidade: Peça	Val. Ref.: 14,98
Descrição: Te de redução PVC 100 x 50mm esgoto			

Autor	Marca/Modelo	Valor
INFANTARIA COMERCIAL EIRELI	plastit / plastit	14,98
LISIANE TASSO GUITES MERELES	akato	14,97
SUCCESSO MATERIAIS DE CONSTRUÇÃO E DECORAÇÃO LTDA	PLASTILIT	14,97
NATHALIA ROSANA CARARO MULLER - ME	PLASTILIT / Conexão	14,97
BASTOS LICITACOES LTDA	Krona	14,97
J.F.C. MATERIAIS PARA CONSTRUÇÃO LTDA	Krona / Pvc	14,97

LOTE 401

Item: 1	Quant.: 136	Unidade: Peça	Val. Ref.: 14,75
Descrição: TE pvc 100 x 100mm, para esgoto			

Autor	Marca/Modelo	Valor
SUCCESSO MATERIAIS DE CONSTRUÇÃO E DECORAÇÃO LTDA	PLASTILIT	12,50
LISIANE TASSO GUITES MERELES	akato	14,74
NATHALIA ROSANA CARARO MULLER - ME	PLASTILIT / Conexão	14,75
BASTOS LICITACOES LTDA	Krona	14,74
J.F.C. MATERIAIS PARA CONSTRUÇÃO LTDA	Krona / Pvc	14,74
INFANTARIA COMERCIAL EIRELI	plastit / plastit	14,75

LOTE 402

Item: 1	Quant.: 125	Unidade: Unidade	Val. Ref.: 14,5
Descrição: TE PVC 20mm, soldável			

MUNICÍPIO DE TOLEDO
TOLEDO-PR

Autor	Marca/Modelo	Valor
LISIANE TASSO GUITES MERELES	akato	1,44
NATHALIA ROSANA CARARO MULLER - ME	PLASTILIT / Conexão	1,45
BASTOS LICITACOES LTDA	Krona	1,44
J.F.C. MATERIAIS PARA CONSTRUÇÃO LTDA	Krona / Pvc	1,44
SUCCESSO MATERIAIS DE CONSTRUÇÃO E DECORAÇÃO LTDA	PLASTILIT	1,20
INFANTARIA COMERCIAL EIRELI	plastit / plastit	1,45
AGREU MARTINS & CIA LTDA	PLASTILIT	1,45

LOTE 403

Item: 1	Quant.: 139	Unidade: Unidade	Val. Ref.: 11,76
Descrição: Te PVC 50mm, soldável			

Autor	Marca/Modelo	Valor
INFANTARIA COMERCIAL EIRELI	plastit / plastit	11,76
LISIANE TASSO GUITES MERELES	akato	11,75
SUCCESSO MATERIAIS DE CONSTRUÇÃO E DECORAÇÃO LTDA	PLASTILIT	8,40
NATHALIA ROSANA CARARO MULLER - ME	PLASTILIT / Conexão	11,76
AGREU MARTINS & CIA LTDA	PLASTILIT	11,76
BASTOS LICITACOES LTDA	Krona	11,75
J.F.C. MATERIAIS PARA CONSTRUÇÃO LTDA	Krona / Pvc	11,75

LOTE 404

Item: 1	Quant.: 68	Unidade: Unidade	Val. Ref.: 27,40
Descrição: Te PVC 60mm, soldável			

Autor	Marca/Modelo	Valor
LISIANE TASSO GUITES MERELES	akato	27,39
SUCCESSO MATERIAIS DE CONSTRUÇÃO E DECORAÇÃO LTDA	PLASTILIT	25,70
NATHALIA ROSANA CARARO MULLER - ME	PLASTILIT / Conexão	27,40
INFANTARIA COMERCIAL EIRELI	plastit / plastit	27,40
BASTOS LICITACOES LTDA	Krona	27,39

LOTE 405

Item: 1	Quant.: 131	Unidade: Unidade	Val. Ref.: 61,83
Descrição: Te PVC 75mm, soldável			

MUNICIPIO DE TOLEDO
TOLEDO-PR

Autor	Marca/Modelo	Valor
LISIANE TASSO GUITES MERELES	franz	61,82
SUCESSO MATERIAIS DE CONSTRUÇÃO E DECORAÇÃO LTDA	BRASILIT	51,50
NATHALIA ROSANA CARARO MULLER ME	PLASTIT / Coronado	61,82
BASTOS LICHACOES LTDA	Krona	61,82
INFANTARIA COMERCIAL EIRELI	passat / plastit	61,82

LOTE 406

Item: 1	Quant.: 86	Unidade: Unidade	Val. Ref.: 104,51
---------	------------	------------------	-------------------

Descrição: Te PVC 85mm, soldável

Autor	Marca/Modelo	Valor
LISIANE TASSO GUITES MERELES	franz	61,82
SUCESSO MATERIAIS DE CONSTRUÇÃO E DECORAÇÃO LTDA	BRASILIT	51,50
BASTOS LICHACOES LTDA	Krona	61,82
J.F.C. MATERIAIS PARA CONSTRUÇÃO LTDA	Tigre / Pvc	61,82
NATHALIA ROSANA CARARO MULLER ME	PLASTIT / Coronado	61,82
INFANTARIA COMERCIAL EIRELI	passat / plastit	61,82

LOTE 407

Item: 1	Quant.: 220	Unidade: Peça	Val. Ref.: 146
---------	-------------	---------------	----------------

Descrição: Te PVC soldável, 25mm

Autor	Marca/Modelo	Valor
SUCESSO MATERIAIS DE CONSTRUÇÃO E DECORAÇÃO LTDA	BRASILIT	137
NATHALIA ROSANA CARARO MULLER ME	PLASTIT / Coronado	146
ABHEU MARTINS & CIA LTDA	PLASTIT	146
BASTOS LICHACOES LTDA	Krona	146
J.F.C. MATERIAIS PARA CONSTRUÇÃO LTDA	Novas / Pvc	146
INFANTARIA COMERCIAL EIRELI	passat / plastit	146
LISIANE TASSO GUITES MERELES	franz	146

LOTE 408

Item: 1	Quant.: 1,384	Unidade: Metro	Val. Ref.: 35,04
---------	---------------	----------------	------------------

Descrição: Tela soldada fio 12 galvanizado 2,70mm, malha 5 x 15cm, esp. 0,3mm, altura

Autor	Marca/Modelo	Valor
ALXTEK SUPRIMENTOS DE INFORMATICA LTDA	CF	59,00
LISIANE TASSO GUITES MERELES	franz	59,00

LOTE 409

Item: 1	Quant.: 655	Unidade: Metro	Val. Ref.: 11,23
---------	-------------	----------------	------------------

139 de 166

MUNICIPIO DE TOLEDO
TOLEDO-PR

Autor	Marca/Modelo	Valor
SUCESSO MATERIAIS DE CONSTRUÇÃO E DECORAÇÃO LTDA	BRASILIT	59,07
LISIANE TASSO GUITES MERELES	franz	59,06
J.F.C. MATERIAIS PARA CONSTRUÇÃO LTDA	Multit / Fibrocimento	59,05
ALXTEK SUPRIMENTOS DE INFORMATICA LTDA	GMAC	59,04

LOTE 414

Item: 1	Quant.: 812	Unidade: Unidade	Val. Ref.: 13,53
---------	-------------	------------------	------------------

Descrição: Telha de fibrocimento 6mm - 1,10m x 2,13m

Autor	Marca/Modelo	Valor
LISIANE TASSO GUITES MERELES	franz	74,37
SUCESSO MATERIAIS DE CONSTRUÇÃO E DECORAÇÃO LTDA	BRASILIT	74,32
J.F.C. MATERIAIS PARA CONSTRUÇÃO LTDA	Multit / Fibrocimento	74,31
ALXTEK SUPRIMENTOS DE INFORMATICA LTDA	GMAC	74,30

LOTE 415

Item: 1	Quant.: 991	Unidade: Unidade	Val. Ref.: 74,53
---------	-------------	------------------	------------------

Descrição: Telha de fibrocimento 6mm - 1,10m x 2,44m

Ampla concorrência

Autor	Marca/Modelo	Valor
ALXTEK SUPRIMENTOS DE INFORMATICA LTDA	GMAC	74,52
SUCESSO MATERIAIS DE CONSTRUÇÃO E DECORAÇÃO LTDA	BRASILIT	74,52
LISIANE TASSO GUITES MERELES	franz	74,50
J.F.C. MATERIAIS PARA CONSTRUÇÃO LTDA	Multit / Fibrocimento	74,51

LOTE 416

Item: 1	Quant.: 330	Unidade: Unidade	Val. Ref.: 12,33
---------	-------------	------------------	------------------

Descrição: Telha de fibrocimento 6mm - 1,10m x 2,44m

Microem presa

Autor	Marca/Modelo	Valor
LISIANE TASSO GUITES MERELES	franz	74,50
SUCESSO MATERIAIS DE CONSTRUÇÃO E DECORAÇÃO LTDA	BRASILIT	74,50
J.F.C. MATERIAIS PARA CONSTRUÇÃO LTDA	Multit / Fibrocimento	74,51
ALXTEK SUPRIMENTOS DE INFORMATICA LTDA	GMAC	74,50

LOTE 417

Item: 1	Quant.: 534	Unidade: Unidade	Val. Ref.: 10,10
---------	-------------	------------------	------------------

Descrição: Telha de fibrocimento 6mm - 1,10m x 3,10m

111 de 166

MUNICIPIO DE TOLEDO
TOLEDO-PR

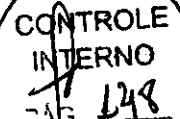

Descrição: Tela soldada malha 100x50mm, fio 2,1mm, 1,5 metros altura

Autor	Marca/Modelo	Valor
LISIANE TASSO GUITES MERELES	franz	24,12
ALXTEK SUPRIMENTOS DE INFORMATICA LTDA	CF	50,00

LOTE 410

Item: 1	Quant.: 2,230	Unidade: Metro Quadrado	Val. Ref.: 29,62
---------	---------------	-------------------------	------------------

Descrição: Tela trançada em aço galvanizado, fio liso 12 (2,7mm), 70x70mm liso

Autor	Marca/Modelo	Valor
LISIANE TASSO GUITES MERELES	franz	29,61
INFANTARIA COMERCIAL E DISTRIBUIDORA EIRELI	BELGOCERCAS / FIO 12	29,62
SOLAN ALANA SOARES ME	TOP ALAMBRADO / TOP ALAMBRADO	29,60
ROSA LINA FICITAÇÕES LTDA ME	Avatol / Fio 12	29,57
ALXTEK SUPRIMENTOS DE INFORMATICA LTDA	CF	50,00

LOTE 411

Item: 1	Quant.: 820	Unidade: Unidade	Val. Ref.: 24,08
---------	-------------	------------------	------------------

Descrição: Telha de fibrocimento 4mm - 2,44 x 0,50m

Autor	Marca/Modelo	Valor
LISIANE TASSO GUITES MERELES	multit	24,07
SUCESSO MATERIAIS DE CONSTRUÇÃO E DECORAÇÃO LTDA	BRASILIT	24,08
J.F.C. MATERIAIS PARA CONSTRUÇÃO LTDA	Eternit / Fibrocimento	24,04
ALXTEK SUPRIMENTOS DE INFORMATICA LTDA	GMAC	24,07

LOTE 412

Item: 1	Quant.: 412	Unidade: Unidade	Val. Ref.: 51,77
---------	-------------	------------------	------------------

Descrição: Telha de fibrocimento 6mm - 1,10m x 1,53m

Autor	Marca/Modelo	Valor
J.F.C. MATERIAIS PARA CONSTRUÇÃO LTDA	Multit / Fibrocimento	51,69
ALXTEK SUPRIMENTOS DE INFORMATICA LTDA	GMAC	51,76
LISIANE TASSO GUITES MERELES	multit	51,78
SUCESSO MATERIAIS DE CONSTRUÇÃO E DECORAÇÃO LTDA	BRASILIT	51,77

LOTE 413

Item: 1	Quant.: 1,322	Unidade: Unidade	Val. Ref.: 59,47
---------	---------------	------------------	------------------

Descrição: Telha de fibrocimento 6mm - 1,10m x 1,83m

110 de 166

MUNICIPIO DE TOLEDO
TOLEDO-PR

Autor	Marca/Modelo	Valor
LISIANE TASSO GUITES MERELES	multit	101,12
SUCESSO MATERIAIS DE CONSTRUÇÃO E DECORAÇÃO LTDA	BRASILIT	101,13
J.F.C. MATERIAIS PARA CONSTRUÇÃO LTDA	Multit / Fibrocimento	101,12
ALXTEK SUPRIMENTOS DE INFORMATICA LTDA	GMAC	101,13

LOTE 418

Item: 1	Quant.: 15,400	Unidade: Unidade	Val. Ref.: 3,10
---------	----------------	------------------	-----------------

Descrição: Telha francesa de barro, bem cozida

Autor	Marca/Modelo	Valor
LISIANE TASSO GUITES MERELES	monteiro	3,09
SUCESSO MATERIAIS DE CONSTRUÇÃO E DECORAÇÃO LTDA	SÃO LUIZ	3,10
J.F.C. MATERIAIS PARA CONSTRUÇÃO LTDA	Hawai / Barro	3,09
CONATEL MERCANTIL EIRELI ME	SANTA HELENA / SANTA HELENA	3,10
AC MATERIAL DE CONSTRUÇÃO LTDA	SANTA HELENA	3,10

LOTE 419

Item: 1	Quant.: 17,300	Unidade: Unidade	Val. Ref.: 2,79
---------	----------------	------------------	-----------------

Descrição: Telha masselha de barro, bem cozida

Autor	Marca/Modelo	Valor
LISIANE TASSO GUITES MERELES	monteiro	2,78
J.F.C. MATERIAIS PARA CONSTRUÇÃO LTDA	Hawai / Barro	2,78
CONATEL MERCANTIL EIRELI ME	SANTA HELENA / SANTA HELENA	2,79
AC MATERIAL DE CONSTRUÇÃO LTDA	SANTA HELENA	2,79

LOTE 420

Item: 1	Quant.: 10	Unidade: Metro Quadrado	Val. Ref.: 140,65
---------	------------	-------------------------	-------------------

Descrição: Telha termoacústica do tipo sanduíche, aço trapezoidal, espessura de 30mm.

Autor	Marca/Modelo	Valor
LISIANE TASSO GUITES MERELES	tophaco	140,64
METALURGICA DANTOLI LTDA	MULTI / MULTI	140,65

LOTE 421

Item: 1	Quant.: 332	Unidade: Unidade	Val. Ref.: 150,07
---------	-------------	------------------	-------------------

Descrição: Telha translúcida de poliéster reforçado em perfil ondulado de 6mm, dimensões 2,44x1,10m

112 de 166

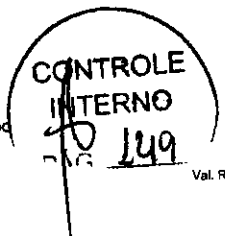

MUNICIPIO DE TOLEDO
TOLEDO-PR

MUNICIPIO DE TOLEDO
TOLEDO-PR

Autor	Marca/Modelo	Valor
METALURGICA DANTON LTDA	MULTI MULTI	124,87
LISIANE TASSO GUITES MERELES	SHILUS	124,88
SUCCESSO MATERIAIS DE CONSTRUÇÃO E DECORAÇÃO LTDA	INTERTELHAS	124,89
J.F. O MAT. BIAS PARA CONSTRUÇÃO LTDA	Inter Telha	124,90
ALXTEK SUPRIMENTOS DE INFORMATICA LTDA	AGC	124,91

Item: 1 Quant.: 116 Unidade: Galão Val. Ref.: 43,75
 Descrição: Textura acrílica cresp, galão de 3,6 litros. Cores a definir.

Autor	Marca/Modelo	Valor
LISIANE TASSO GUITES MERELES	massaflex	43,74
SUCCESSO MATERIAIS DE CONSTRUÇÃO E DECORAÇÃO LTDA	ALTHACOR	43,75
MEDE GESSO LTDA	A DEFINIR / A DEFINIR	43,75
LEMES FRADOS COMÉRCIO DE TINTAS LTDA	PARIS COLLOR / PADRÃO	43,75
SOLIAN ALANA SOARES -ME	TELHACOR / TELHACOR	43,00
ALXTEK SUPRIMENTOS DE INFORMATICA LTDA	NACIONAL	100,00
VAL TINTAS E REVESTIMENTOS EIRELI	Coresul	43,70

LOTE 422

Item: 1 Quant.: 2.026 Unidade: Metro Quadrado Val. Ref.: 104,88

Descrição: Telha trapezoidal em aço galvanizado trapezio 0,25 espessura 0,4mm

Ampla coloridãncia

Autor	Marca/Modelo	Valor
LISIANE TASSO GUITES MERELES	Inter	104,87
METALURGICA DANTON LTDA	MULTI MULTI	104,88
KF ANTONIO LTDA	GAIVOTEILHAS	104,88
ALXTEK SUPRIMENTOS DE INFORMATICA LTDA	AGC	104,88
ATRIUM INDUSTRIA E COMERCIO DE FERRAGENS LTDA	ARCOLOR / ARCOLOR	104,88

LOTE 426

Item: 1 Quant.: 383 Unidade: Frasco Val. Ref.: 17,80

Descrição: Thinner - frasco com 900ml

Autor	Marca/Modelo	Valor
FABIANO KUCHNIR 09035330900	ITAGUA / Conforme TR	17,80
LISIANE TASSO GUITES MERELES	ITAGUA	17,80
SUCCESSO MATERIAIS DE CONSTRUÇÃO E DECORAÇÃO LTDA	ITACOA	15,80
VAL TINTAS E REVESTIMENTOS EIRELI	Profissional	17,75
LEF MATERIAIS PARA CONSTRUÇÃO LTDA	Farben / Frasco	17,78
MEDE GESSO LTDA	A DEFINIR / A DEFINIR	17,80
LEMES FRADOS COMÉRCIO DE TINTAS LTDA	THINSOL / PADRÃO	17,80
SOLIAN ALANA SOARES -ME	PETRUS / PETRUS	17,50
ALXTEK SUPRIMENTOS DE INFORMATICA LTDA	ITAGUA	17,80

LOTE 423

Item: 1 Quant.: 670 Unidade: Metro Quadrado Val. Ref.: 104,88

Descrição: Telha trapezoidal em aço galvanizado trapezio 0,25 espessura 0,4mm

Microem press

Autor	Marca/Modelo	Valor
KF ANTONIO LTDA	GAIVOTEILHAS	104,88
LISIANE TASSO GUITES MERELES	SHILUS	104,87
METALURGICA DANTON LTDA	MULTI MULTI	104,88
ATRIUM INDUSTRIA E COMERCIO DE FERRAGENS LTDA	ARCOLOR / ARCOLOR	104,88
ALXTEK SUPRIMENTOS DE INFORMATICA LTDA	AGC	104,88

LOTE 427

Item: 1 Quant.: 442 Unidade: Unidade Val. Ref.: 78,40

Descrição: Thinner, galão 05 litros.

Autor	Marca/Modelo	Valor
LISIANE TASSO GUITES MERELES	ITAGUA	78,40
SUCCESSO MATERIAIS DE CONSTRUÇÃO E DECORAÇÃO LTDA	ITACOA	78,40
VAL TINTAS E REVESTIMENTOS EIRELI	Profissional	78,35
J.F. O MAT. BIAS PARA CONSTRUÇÃO LTDA	Farben / Galão	78,38
MEDE GESSO LTDA	A DEFINIR / A DEFINIR	78,40
LEMES FRADOS COMÉRCIO DE TINTAS LTDA	THINSOL / PADRÃO	78,40
SOLIAN ALANA SOARES -ME	PETRUS / PETRUS	78,00
ALXTEK SUPRIMENTOS DE INFORMATICA LTDA	ITAGUA	100,00
FABIANO KUCHNIR 09035330900	ITAGUA / Conforme TR	78,40

Item: 1 Quant.: 172 Unidade: Galão Val. Ref.: 43,75

Descrição: Textura acrílica cresp, galão de 3,6 litros. Cores a definir

Autor	Marca/Modelo	Valor
LISIANE TASSO GUITES MERELES	massaflex	43,74
VAL TINTAS E REVESTIMENTOS EIRELI	Coresul	43,70
MEDE GESSO LTDA	A DEFINIR / A DEFINIR	43,75
LEMES FRADOS COMÉRCIO DE TINTAS LTDA	PARIS COLLOR / PADRÃO	43,75
SUCCESSO MATERIAIS DE CONSTRUÇÃO E DECORAÇÃO LTDA	CIACOLLOR	43,75
SOLIAN ALANA SOARES -ME	TELHACOR / TELHACOR	43,00
ALXTEK SUPRIMENTOS DE INFORMATICA LTDA	NACIONAL	100,00

LOTE 424

LOTE 425

113 de 166

114 de 166

MUNICIPIO DE TOLEDO
TOLEDO-PR

MUNICIPIO DE TOLEDO
TOLEDO-PR

Item: 1 Quant.: 99.000 Unidade: Lote Val. Ref.: 2,45

Descrição: Tijolo 6 furos, bem cozidos - 9 x 14 x 19cm

Autor	Marca/Modelo	Valor
LISIANE TASSO GUITES MERELES	BLASCOR	249,99
SUCCESSO MATERIAIS DE CONSTRUÇÃO E DECORAÇÃO LTDA	CIACOLLOR	250,00
LEMES FRADOS COMÉRCIO E REPRESENTAÇÃO EIRELI	SHOW / 18 LTS	250,00
MEDE GESSO LTDA	A DEFINIR / A DEFINIR	250,00
VALTECOR INDUSTRIA DE TINTAS E REVESTIMENTOS LTDA	VALLEYCOR / VALLEYCOR	229,90
SOLIAN ALANA SOARES -ME	TELHACOR / TELHACOR	245,00
ALXTEK SUPRIMENTOS DE INFORMATICA LTDA	TELHACOR	249,90
FABIANO KUCHNIR 09035330900	FUTURA / Conforme TR	250,00
LEMES FRADOS COMÉRCIO DE TINTAS LTDA	PARIS COLLOR / PADRÃO	250,00
VAL TINTAS E REVESTIMENTOS EIRELI	Coresul	249,95

Autor	Marca/Modelo	Valor
J.F. O MAT. BIAS PARA CONSTRUÇÃO LTDA	Medo Tijolo	2,45
ALXTEK SUPRIMENTOS DE INFORMATICA LTDA	MTL	2,45

LOTE 429

Item: 1 Quant.: 44.50* Unidade: Unidade Val. Ref.: 1,06

Descrição: Tijolo 6 furos, bem cozidos - 9 x 14 x 24cm

Autor	Marca/Modelo	Valor
SUCCESSO MATERIAIS DE CONSTRUÇÃO E DECORAÇÃO LTDA	CERAMICA PRUDENTOPOLIS	1,06
J.F. O MAT. BIAS PARA CONSTRUÇÃO LTDA	Medo Tijolo	1,06
CONATOS PARGANTIL EIRELI ME	SANTA HELENA / SANTA HELENA	1,06
BO MATERIAL DE CONSTRUÇÃO LTDA	LOAO DE BARR	1,06

LOTE 430

Item: 1 Quant.: 28.750 Unidade: Unidade Val. Ref.: 1,05

Descrição: Tijolo maciço, bem cozido - 5 x 10 x 20cm

Autor	Marca/Modelo	Valor
J.F. O MAT. BIAS PARA CONSTRUÇÃO LTDA	Medo Tijolo	1,05
CONATOS PARGANTIL EIRELI ME	SANTA HELENA / SANTA HELENA	1,05
BO MATERIAL DE CONSTRUÇÃO LTDA	SANTA HELENA	1,05

LOTE 431

Item: 1 Quant.: 17.400 Unidade: Unidade Val. Ref.: 1,46

Descrição: Tijolo maciço, pré cozido - 5 x 10 x 20cm, para revestimento

Autor	Marca/Modelo	Valor
BO MATERIAL DE CONSTRUÇÃO LTDA	SANTA HELENA	1,46

LOTE 432

Item: 1 Quant.: 336 Unidade: Unidade Val. Ref.: 250,00

Descrição: Tinta acrílica fosca, Premium, 18 litros. Cores a definir.

Ampla coloridãncia

LOTE 433

Item: 1 Quant.: 110 Unidade: Lata Val. Ref.: 250,00

Descrição: Tinta acrílica fosca, Premium, 18 litros. Cores a definir.

Vidro impressa

Autor	Marca/Modelo	Valor
FABIANO KUCHNIR 09035330900	FUTURA / Conforme TR	250,00
LISIANE TASSO GUITES MERELES	BLASCOR	249,99
SUCCESSO MATERIAIS DE CONSTRUÇÃO E DECORAÇÃO LTDA	CIACOLLOR	250,00
VAL TINTAS E REVESTIMENTOS EIRELI	Coresul	249,95
LEMES FRADOS COMÉRCIO E REPRESENTAÇÃO EIRELI	SHOW / 18 LTS	250,00
MEDE GESSO LTDA	A DEFINIR / A DEFINIR	250,00
SOLIAN ALANA SOARES -ME	TELHACOR / TELHACOR	245,00
VALTECOR INDUSTRIA DE TINTAS E REVESTIMENTOS LTDA	VALLEYCOR / VALLEYCOR	229,90
LEMES FRADOS COMÉRCIO DE TINTAS LTDA	PARIS COLLOR / PADRÃO	250,00
ALXTEK SUPRIMENTOS DE INFORMATICA LTDA	TELHACOR	249,90

LOTE 434

Item: 1 Quant.: 330 Unidade: Unidade Val. Ref.: 70,00

Descrição: Tinta acrílica fosca, Premium, 3,6 litros. Cores a definir.

MUNICIPIO DE TOLEDO
TOLEDO-PR

Autor	Marca/Modelo	Valor
LISIANE TASSO GUITES MERELES	BLASCOR	149,99
SUCESSE MATERIAIS DE CONSTRUÇÃO E DECORAÇÃO LTDA	CIACOLLOR	72,50
JVL TINTAS E REVESTIMENTOS EIRELI	Coresul	72,45
PORTO UNIAO COMERCIO E REPRESENTAÇÃO EIRELI	SHOW 3,6 LTS	72,00
MEDE GESSO LTDA	A DEFINIR / A DEFINIR	70,60
VALLEYCOR INDUSTRIA DE TINTAS E REVESTIMENTOS LTDA	VALLEYCOR / VALLEYCOR	59,90
LEMES FRADOS COMERCIO DE TINTAS LTDA	PARIS COLLOR / PADRÃO	70,00
SULIAN ALIANA SOARES -ME	TELHACOR / TELHACOR	72,00
ALXTEK SUPRIMENTOS DE INFORMATICA LTDA	TELHACOR	100,00
FABIANO KUCHNIR 090333090	FUTURA - CoraMax	59,90

LOTE 435

Item: 1 Quant.: 606 Unidade: Lata Val. Ref.: 268,75

Descrição: Tinta acrílica semi brilho Premium 18 litros. Cores a definir.

Ampla concorrência

Autor	Marca/Modelo	Valor
JVL TINTAS E REVESTIMENTOS EIRELI	Coresul	248,75
LISIANE TASSO GUITES MERELES	BLASCOR	218,75
PORTO UNIAO COMERCIO E REPRESENTAÇÃO EIRELI	SHOW 3,6 LTS	72,00
MEDE GESSO LTDA	A DEFINIR / A DEFINIR	254,77
VALLEYCOR INDUSTRIA DE TINTAS E REVESTIMENTOS LTDA	VALLEYCOR / VALLEYCOR	119,90
LEMES FRADOS COMERCIO DE TINTAS LTDA	PARIS COLLOR / PADRÃO	218,75
SULIAN ALIANA SOARES -ME	TELHACOR / TELHACOR	149,99
ALXTEK SUPRIMENTOS DE INFORMATICA LTDA	TELHACOR	418,77

LOTE 436

Item: 1 Quant.: 190 Unidade: Lata Val. Ref.: 268,75

Descrição: Tinta acrílica semi brilho Premium 18 litros. Cores a definir.

Microempresa

Autor	Marca/Modelo	Valor
LISIANE TASSO GUITES MERELES	BLASCOR	218,74
JVL TINTAS E REVESTIMENTOS EIRELI	Coresul	218,75
PORTO UNIAO COMERCIO E REPRESENTAÇÃO EIRELI	SHOW 3,6 LTS	218,69
MEDE GESSO LTDA	A DEFINIR / A DEFINIR	218,75
VALLEYCOR INDUSTRIA DE TINTAS E REVESTIMENTOS LTDA	VALLEYCOR / VALLEYCOR	218,90
LEMES FRADOS COMERCIO DE TINTAS LTDA	PARIS COLLOR / PADRÃO	218,76
SULIAN ALIANA SOARES -ME	TELHACOR / TELHACOR	218,90
ALXTEK SUPRIMENTOS DE INFORMATICA LTDA	TELHACOR	218,74

LOTE 437

117 de 166

MUNICIPIO DE TOLEDO
TOLEDO-PR

Autor	Marca/Modelo	Valor
SUCESSE MATERIAIS DE CONSTRUÇÃO E DECORAÇÃO LTDA	GLASU	172,00
JVL TINTAS E REVESTIMENTOS EIRELI	Coresul	172,35
PORTO UNIAO COMERCIO E REPRESENTAÇÃO EIRELI	SHOW 3,6 LTS	172,00
BASTOS LICITAÇÕES LTDA	Duramax	172,38
MEDE GESSO LTDA	A DEFINIR / A DEFINIR	172,40
LEMES FRADOS COMERCIO DE TINTAS LTDA	PARIS COLLOR / PADRÃO	172,41
SULIAN ALIANA SOARES -ME	DACAR / DACAR	172,40
ALXTEK SUPRIMENTOS DE INFORMATICA LTDA	TELHACOR	172,40
LISIANE TASSO GUITES MERELES	BLASCOR	172,00

LOTE 440

Item: 1 Quant.: 155 Unidade: Galão Val. Ref.: 166,00

Descrição: Tinta esmalte epóxi catalisável galão 3,6 litros cor azul classificação Premium.

Autor	Marca/Modelo	Valor
BASTOS LICITAÇÕES LTDA	Duramax	166,00
LISIANE TASSO GUITES MERELES	BLASCOR	166,00
JVL TINTAS E REVESTIMENTOS EIRELI	Professiona	166,00
MEDE GESSO LTDA	A DEFINIR / A DEFINIR	166,00
ALXTEK SUPRIMENTOS DE INFORMATICA LTDA	A DEFINIR	166,00

LOTE 441

Item: 1 Quant.: 234 Unidade: Galão Val. Ref.: 214,87

Descrição: Tinta esmalte epóxi catalisável galão 3,6 litros cor azul, padrão RA-5012, classificação Premium

Autor	Marca/Modelo	Valor
LISIANE TASSO GUITES MERELES	BLASCOR	214,86
BASTOS LICITAÇÕES LTDA	Duramax	214,86
MEDE GESSO LTDA	A DEFINIR / A DEFINIR	214,87
ALXTEK SUPRIMENTOS DE INFORMATICA LTDA	TELHACOR	214,90
JVL TINTAS E REVESTIMENTOS EIRELI	Professiona	214,85

LOTE 442

Item: 1 Quant.: 528 Unidade: Galão Val. Ref.: 143,59

Descrição: Tinta esmalte sintética industrial automotiva, 3,6 litros. Cores a definir.

Autor	Marca/Modelo	Valor
FABIANO KUCHNIR 090333090	PRASIX - CoraMax	143,59
LISIANE TASSO GUITES MERELES	BLASCOR	143,59
JVL TINTAS E REVESTIMENTOS EIRELI	Professiona	143,55
MEDE GESSO LTDA	A DEFINIR / A DEFINIR	143,59

118 de 166

MUNICIPIO DE TOLEDO
TOLEDO-PR

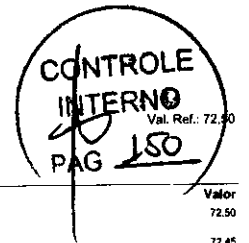

Item: 1 Quant.: 536 Unidade: Unidade Val. Ref.: 72,50
Descrição: Tinta acrílica semi brilho Premium, 3,6 litros. Cores a definir.

Autor	Marca/Modelo	Valor
SUCESSE MATERIAIS DE CONSTRUÇÃO E DECORAÇÃO LTDA	CIACOLLOR	72,50
JVL TINTAS E REVESTIMENTOS EIRELI	Coresul	72,45
PORTO UNIAO COMERCIO E REPRESENTAÇÃO EIRELI	SHOW 3,6 LTS	72,00
MEDE GESSO LTDA	A DEFINIR / A DEFINIR	72,50
SULIAN ALIANA SOARES -ME	TELHACOR / TELHACOR	71,20
ALXTEK SUPRIMENTOS DE INFORMATICA LTDA	TELHACOR	100,00
VALLEYCOR INDUSTRIA DE TINTAS E REVESTIMENTOS LTDA	VALLEYCOR / VALLEYCOR	59,90
LEMES FRADOS COMERCIO DE TINTAS LTDA	PARIS COLLOR / PADRÃO	72,50
LISIANE TASSO GUITES MERELES	BLASCOR	72,49

LOTE 438

Item: 1 Quant.: 192 Unidade: Galão Val. Ref.: 223,78

Descrição: Tinta epóxi antiderrapante de alta espessura, galão de 3,6 L para acabamento, bicomponente, alta dureza, resistência a água doce ou salgada, álcalis, óleos ou sais, VOC (metodo EPA21 - 255g/l), 63% ± 2 de sólidos por volume de mistura e 81% ± 2 de sólidos por peso de mistura, peso da embalagem A e 0,155Kg de componente B por galão, sendo que o galão de 3,6L tem 3,440 Litros do componente A e 0,190 Litros do componente B.

Autor	Marca/Modelo	Valor
LISIANE TASSO GUITES MERELES	BLASCOR	223,78
SUCESSE MATERIAIS DE CONSTRUÇÃO E DECORAÇÃO LTDA	SUVINIL	223,78
JVL TINTAS E REVESTIMENTOS EIRELI	Professiona	223,75
BASTOS LICITAÇÕES LTDA	Duramax	223,77
MEDE GESSO LTDA	A DEFINIR / A DEFINIR	223,78
ALXTEK SUPRIMENTOS DE INFORMATICA LTDA	A DEFINIR	250,00

LOTE 439

Item: 1 Quant.: 422 Unidade: Galão Val. Ref.: 117,40

Descrição: Tinta esmalte base d'água, 3,6 litros. Cores a definir.

Autor	Marca/Modelo	Valor
LISIANE TASSO GUITES MERELES	BLASCOR	218,74
JVL TINTAS E REVESTIMENTOS EIRELI	Coresul	218,75
PORTO UNIAO COMERCIO E REPRESENTAÇÃO EIRELI	SHOW 3,6 LTS	218,69
MEDE GESSO LTDA	A DEFINIR / A DEFINIR	218,75
VALLEYCOR INDUSTRIA DE TINTAS E REVESTIMENTOS LTDA	VALLEYCOR / VALLEYCOR	218,90
LEMES FRADOS COMERCIO DE TINTAS LTDA	PARIS COLLOR / PADRÃO	218,76
SULIAN ALIANA SOARES -ME	TELHACOR / TELHACOR	218,90
ALXTEK SUPRIMENTOS DE INFORMATICA LTDA	TELHACOR	218,74

118 de 166

MUNICIPIO DE TOLEDO
TOLEDO-PR

Item: 1 Quant.: 613 Unidade: Lata Val. Ref.: 295,00
Descrição: Tinta para piso semi brilho, Premium, 18 litros. Cores a definir.

Ampla concorrência

Autor	Marca/Modelo	Valor
LISIANE TASSO GUITES MERELES	BLASCOR	295,00
BASTOS LICITAÇÕES LTDA	Duramax	294,99
MEDE GESSO LTDA	A DEFINIR / A DEFINIR	295,00
LEMES FRADOS COMERCIO DE TINTAS LTDA	PARIS COLLOR / PADRÃO	295,00
SULIAN ALIANA SOARES -ME	TELHACOR / TELHACOR	293,00
ALXTEK SUPRIMENTOS DE INFORMATICA LTDA	TELHACOR	294,99
JVL TINTAS E REVESTIMENTOS EIRELI	Coresul	294,95

LOTE 444

Item: 1 Quant.: 200 Unidade: Lata Val. Ref.: 295,00

Descrição: Tinta para piso semi brilho, Premium, 18 litros. Cores a definir.

Microempresa

Autor	Marca/Modelo	Valor
LISIANE TASSO GUITES MERELES	BLASCOR	295,00
JVL TINTAS E REVESTIMENTOS EIRELI	Coresul	294,95
BASTOS LICITAÇÕES LTDA	Duramax	294,99
MEDE GESSO LTDA	A DEFINIR / A DEFINIR	295,00
LEMES FRADOS COMERCIO DE TINTAS LTDA	PARIS COLLOR / PADRÃO	295,00
SULIAN ALIANA SOARES -ME	TELHACOR / TELHACOR	293,00
ALXTEK SUPRIMENTOS DE INFORMATICA LTDA	TELHACOR	294,99

LOTE 445

Item: 1 Quant.: 50 Unidade: Unidade Val. Ref.: 58,30

Descrição: Tinta para quadro negro, Cores a definir

Autor	Marca/Modelo	Valor
JVL TINTAS E REVESTIMENTOS EIRELI	Coresul	58,25
MEDE GESSO LTDA	A DEFINIR / A DEFINIR	58,30
LISIANE TASSO GUITES MERELES	BLASCOR	58,30

LOTE 446

Item: 1 Quant.: 193 Unidade: Lata Val. Ref.: 318,75

Descrição: Tinta para telha auto brilho, 18 litros. Cores a definir.

Autor	Marca/Modelo	Valor
JVL TINTAS E REVESTIMENTOS EIRELI	Coresul	318,75
MEDE GESSO LTDA	A DEFINIR / A DEFINIR	318,75
LISIANE TASSO GUITES MERELES	BLASCOR	318,75

120 de 166

MUNICIPIO DE TOLEDO
TOLEDO-PR

Autor	Marca/Modelo	Valor
SULIAN ALANA SOARES -ME	TELIACOR / TELIACOR	116,00
IVL INSTAL E REVESTIMENTOS DIREL	Genova	518,75
LISIANE TASSO GUITES MERELES	BLASCON	518,75
SUCCESSO MATERIAIS DE CONSTRUÇÃO E DECORAÇÃO LTDA	CIACCIÓN	518,75
MHEF GSHIC LTDA	A DEFINIR / A DEFINIR	118,75
LEMER PRODUTOS COMERCIO DE TINTAS LTDA	PARIS DOLLOR - PADRÃO	218,75
ALXTEK SUPRIMENTOS DE INFORMATICA LTDA	TELHADOR	118,75

LOTE 447

Item: 1	Quant.: 95	Unidade: Unidade	Val. Ref.: 85,00
---------	------------	------------------	------------------

Descrição: Torneira 1/2" cromada lonja, para pia de mesa

Autor	Marca/Modelo	Valor
LISIANE TASSO GUITES MERELES	LEAO	72,90
NATHALIA ROSANA CARARO MULLER - ME	PLASTILIT / Torneira	72,90
ABREU MARTINS & CIA LTDA	GMC	72,90
ROSA LAURA LICITAÇÕES LTDA-ME	Imperatriz / Torneira	72,90
SUCCESSO MATERIAIS DE CONSTRUÇÃO E DECORAÇÃO LTDA	GENOVA	72,90
ALXTEK SUPRIMENTOS DE INFORMATICA LTDA	INJET	72,90
SULIAN ALANA SOARES -ME	IMPERATRIZ / IMPERATRIZ	72,90

LOTE 448

Item: 1	Quant.: 97	Unidade: Unidade	Val. Ref.: 139,00
---------	------------	------------------	-------------------

Descrição: Torneira bica móvel com filtro, torneira metálica com bico e filtro em ABS cromado. Com filtro purificador de água tratado (clorada ou potável). Ronda 12" com adaptador para 3/4", acabamento C-23 ou similar, instalação em parede.

Autor	Marca/Modelo	Valor
LISIANE TASSO GUITES MERELES	LEAO	139,00
NATHALIA ROSANA CARARO MULLER - ME	LEAO / Torneira	139,00
ALXTEK SUPRIMENTOS DE INFORMATICA LTDA	INJET	139,00

LOTE 449

Item: 1	Quant.: 7	Unidade: Unidade	Val. Ref.: 179,95
---------	-----------	------------------	-------------------

Descrição: Torneira clínica hospitalar mesa alavanca cotovelo, embutida em bancada cromada. Acabamento 1/4 de volta.

Autor	Marca/Modelo	Valor
NATHALIA ROSANA CARARO MULLER - ME	LEAO / Torneira	179,95
J.F.C. MATERIAIS PARA CONSTRUÇÃO LTDA	Taika / Metal	179,95
SULIAN ALANA SOARES -ME	IMPERATRIZ / IMPERATRIZ	179,95
ROSA LAURA LICITAÇÕES LTDA-ME	Imperatriz / Hospitalar	179,95
ALXTEK SUPRIMENTOS DE INFORMATICA LTDA	DELTA/AGUIA	179,95
LISIANE TASSO GUITES MERELES	LEAO	179,95

MUNICIPIO DE TOLEDO
TOLEDO-PR



Item: 1	Quant.: 286	Unidade: Unidade	Val. Ref.: 80,16
---------	-------------	------------------	------------------

Descrição: Torneira cromada de mesa, bica alta, 11,3cm de projeção por 22,9cm altura.

Autor	Marca/Modelo	Valor
LISIANE TASSO GUITES MERELES	LEAO	80,16
NATHALIA ROSANA CARARO MULLER - ME	PLASTILIT / Torneira	80,16
J.F.C. MATERIAIS PARA CONSTRUÇÃO LTDA	Taika / Metal	79,15
ABREU MARTINS & CIA LTDA	GMC 1168	80,00
SULIAN ALANA SOARES -ME	IMPERATRIZ / IMPERATRIZ	80,10
ROSA LAURA LICITAÇÕES LTDA-ME	Imperatriz / Mesa	79,76
ALXTEK SUPRIMENTOS DE INFORMATICA LTDA	INJET	79,90

LOTE 451

Item: 1	Quant.: 231	Unidade: Unidade	Val. Ref.: 72,91
---------	-------------	------------------	------------------

Descrição: Torneira cromada de parede com projeção de 15cm

Autor	Marca/Modelo	Valor
LISIANE TASSO GUITES MERELES	LEAO	72,90
SUCCESSO MATERIAIS DE CONSTRUÇÃO E DECORAÇÃO LTDA	GENOVA	72,91
J.F.C. MATERIAIS PARA CONSTRUÇÃO LTDA	Taika / Metal	72,89
ABREU MARTINS & CIA LTDA	GMC 9021	72,90
SULIAN ALANA SOARES -ME	IMPERATRIZ / IMPERATRIZ	72,90
ALXTEK SUPRIMENTOS DE INFORMATICA LTDA	INJET	72,89
ROSA LAURA LICITAÇÕES LTDA-ME	Imperatriz / Parede	71,76
NATHALIA ROSANA CARARO MULLER - ME	PLASTILIT / Torneira	72,91

LOTE 452

Item: 1	Quant.: 268	Unidade: Unidade	Val. Ref.: 280,00
---------	-------------	------------------	-------------------

Descrição: Torneira de acionamento hidromecânico com leve pressão manual, dosagem resistente a depredações, embutida/chumbada na parede, podendo suportar um peso de 200 Kg, alta e baixa pressão - tamanho 85mm, bitola de 3/4 pol.

Autor	Marca/Modelo	Valor
ROSA LAURA LICITAÇÕES LTDA-ME	Imperatriz / Hidromecânico	278,76
LISIANE TASSO GUITES MERELES	LEAO	280,00
NATHALIA ROSANA CARARO MULLER - ME	LEAO / Torneira	280,00
ABREU MARTINS & CIA LTDA	GMC 1070	280,00
SULIAN ALANA SOARES -ME	IMPERATRIZ / IMPERATRIZ	280,00
ALXTEK SUPRIMENTOS DE INFORMATICA LTDA	A DEFINIR	300,00

LOTE 453

Item: 1	Quant.: 328	Unidade: Unidade	Val. Ref.: 142,78
---------	-------------	------------------	-------------------

MUNICIPIO DE TOLEDO
TOLEDO-PR

Descrição: Torneira de bancada com acionamento manual, fechamento automático e arrojador anti-vandalismo embutido em bancada com dimensão mínima de 100mm e comprimento de 250mm direcionalmente do jato.

Autor	Marca/Modelo	Valor
LISIANE TASSO GUITES MERELES	LEAO	142,78
NATHALIA ROSANA CARARO MULLER - ME	LEAO / Torneira	142,78
J.F.C. MATERIAIS PARA CONSTRUÇÃO LTDA	Taika / Metal	142,78
ABREU MARTINS & CIA LTDA	GMC 1093	142,78
SULIAN ALANA SOARES -ME	IMPERATRIZ / IMPERATRIZ	142,78
ALXTEK SUPRIMENTOS DE INFORMATICA LTDA	DELTA/AGUIA	142,78

LOTE 454

Item: 1	Quant.: 196	Unidade: Peça	Val. Ref.: 14,74
---------	-------------	---------------	------------------

Descrição: Torneira de bico 3/4"

Autor	Marca/Modelo	Valor
LISIANE TASSO GUITES MERELES	FAZPLAS	14,74
SUCCESSO MATERIAIS DE CONSTRUÇÃO E DECORAÇÃO LTDA	FOPTLEV	14,74
NATHALIA ROSANA CARARO MULLER - ME	CIPLA / Torneira	14,74
ABREU MARTINS & CIA LTDA	KRONA	14,74
J.F.C. MATERIAIS PARA CONSTRUÇÃO LTDA	ADEFINIR/SPIN	14,74
SULIAN ALANA SOARES -ME	IMPERATRIZ / IMPERATRIZ	14,74

LOTE 455

Item: 1	Quant.: 192	Unidade: Unidade	Val. Ref.: 33,76
---------	-------------	------------------	------------------

Descrição: Torneira de jardim, metal cromado, 11/2" bico 3/4"

Autor	Marca/Modelo	Valor
LISIANE TASSO GUITES MERELES	MANAMA	33,76
NATHALIA ROSANA CARARO MULLER - ME	CIPLA / Torneira	33,76
ABREU MARTINS & CIA LTDA	METROX CURTA	33,76
SULIAN ALANA SOARES -ME	IMPERATRIZ / IMPERATRIZ	33,76
ALXTEK SUPRIMENTOS DE INFORMATICA LTDA	D.T.	33,76
PASTOS LINDOZOS LTDA	PIP	33,76

LOTE 456

Item: 1	Quant.: 211	Unidade: Peça	Val. Ref.: 75,24
---------	-------------	---------------	------------------

Descrição: Torneira de metal giratória 3/4", para pia de cozinha ou lavatório

MUNICIPIO DE TOLEDO
TOLEDO-PR

Autor	Marca/Modelo	Valor
J.F.C. MATERIAIS PARA CONSTRUÇÃO LTDA	Taika / Metal	75,19
LISIANE TASSO GUITES MERELES	MANAMA	75,23
NATHALIA ROSANA CARARO MULLER - ME	LEAO / Torneira	75,24
ABREU MARTINS & CIA LTDA	GMC	75,24
SULIAN ALANA SOARES -ME	IMPERATRIZ / IMPERATRIZ	75,20
ALXTEK SUPRIMENTOS DE INFORMATICA LTDA	DELTA/AGUIALIEGE	75,23

LOTE 457

Item: 1	Quant.: 261	Unidade: Unidade	Val. Ref.: 89,90
---------	-------------	------------------	------------------

Descrição: Torneira de parede cromada giratória para cozinha, com arejador articulável, projeção de 26,6cm x 26,7cm de altura.

Autor	Marca/Modelo	Valor
LISIANE TASSO GUITES MERELES	MANAMA	89,90
SUCCESSO MATERIAIS DE CONSTRUÇÃO E DECORAÇÃO LTDA	GENOVA	89,90
NATHALIA ROSANA CARARO MULLER - ME	PLASTILIT / Torneira	89,90
J.F.C. MATERIAIS PARA CONSTRUÇÃO LTDA	Taika / Metal	89,82
SULIAN ALANA SOARES -ME	IMPERATRIZ / IMPERATRIZ	89,85
ROSA LAURA LICITAÇÕES LTDA-ME	Imperatriz / Parede	89,76
ALXTEK SUPRIMENTOS DE INFORMATICA LTDA	INJET	89,89
ABREU MARTINS & CIA LTDA	GMC 1287	89,90

LOTE 458

Item: 1	Quant.: 191	Unidade: Unidade	Val. Ref.: 48,90
---------	-------------	------------------	------------------

Descrição: Torneira lavatório C-40 SV, cromada.

Autor	Marca/Modelo	Valor
ALXTEK SUPRIMENTOS DE INFORMATICA LTDA	INJET	48,90
NATHALIA ROSANA CARARO MULLER - ME	PLASTILIT / Torneira	48,90
LISIANE TASSO GUITES MERELES	MANAMA	48,89
SULIAN ALANA SOARES -ME	IMPERATRIZ / IMPERATRIZ	48,86

LOTE 459

Item: 1	Quant.: 184	Unidade: Unidade	Val. Ref.: 332,54
---------	-------------	------------------	-------------------

Descrição: Torneira lavatório de parede embutir Pressmatic anti-vandalismo, suportando peso até 200kg, bitola 3/4", comprimento da bica 119 x 135mm, fechamento em aproximadamente 8 segundos. Padrão de referência "DOCOL modelo 135"

Autor	Marca/Modelo	Valor
LISIANE TASSO GUITES MERELES	MANAMA	332,53
NATHALIA ROSANA CARARO MULLER - ME	LEAO / Torneira	332,54
ALXTEK SUPRIMENTOS DE INFORMATICA LTDA	A DEFINIR	350,00
SULIAN ALANA SOARES -ME	IMPERATRIZ / IMPERATRIZ	330,00

LOTE 460

MUNICIPIO DE TOLEDO
TOLEDO-PR

Item: 1 Quant.: 333 Unidade: Unidade Val. Ref.: 4,68
Descrição: Tomera para jardins de PVC 1/2 - 3/4 bico model.

Autor	Marca/Modelo	Valor
ABREU MARTINS & CIA LTDA	HERC	1,17
JFC MATERIAIS PARA CONSTRUÇÃO LTDA	HERC	1,17
BASTOS LICITAÇÕES LTDA	Mtx	1,17
LISIANE TASSO GUITES MERELES	FAZPLS	1,17
SUCESSE MATERIAIS DE CONSTRUÇÃO E DECORAÇÃO LTDA	HERC	1,17
NATHALIA ROSANA CARARO MULLER - ME	GIPLA / Tomera	4,36
SULIAN ALINA SOARES - ME	HERC / HERC	4,48

LOTE 461

Item: 1 Quant.: 231 Unidade: Unidade Val. Ref.: 96,91
Descrição: Tomera para lavatório boca alta giratória em metal cromado, modelo 2190 C33, bitola 1/2". Referência: Imperatriz, ou de similar, equivalente ou de melhor qualidade.

Autor	Marca/Modelo	Valor
LISIANE TASSO GUITES MERELES	MANAMA	6,90
NATHALIA ROSANA CARARO MULLER - ME	LEAO / Tomera	68,91
ABREU MARTINS & CIA LTDA	SWC	18,40
SULIAN ALINA SOARES - ME	IMPERATRIZ / IMPERATRIZ	65,31
ROSA LAURA LICITAÇÕES LTDA-ME	Imperatriz / Lavatório	25,78
ALXTEK SUPRIMENTOS DE INFORMATICA LTDA	INJET	88,33
JFC MATERIAIS PARA CONSTRUÇÃO LTDA	Itana / Metal	86,70

LOTE 462

Item: 1 Quant.: 154 Unidade: Unidade Val. Ref.: 68,12
Descrição: Tomera para lavatório, modelo C-40 MVS duplo, cromada. Marca de referência: Imperatriz, ou de similar, equivalente ou de melhor qualidade.

Autor	Marca/Modelo	Valor
SULIAN ALINA SOARES - ME	IMPERATRIZ / IMPERATRIZ	17,50
LISIANE TASSO GUITES MERELES	MANAMA	25,91
NATHALIA ROSANA CARARO MULLER - ME	LEAO / Tomera	16,72
ALXTEK SUPRIMENTOS DE INFORMATICA LTDA	INJET	68,01

LOTE 463

Item: 1 Quant.: 138 Unidade: Unidade Val. Ref.: 56,87
Descrição: Tomera para parede longa 3/4 metal, cromada. Marca de referência: Imperatriz, ou de similar, equivalente ou de melhor qualidade.

Autor	Marca/Modelo	Valor
LISIANE TASSO GUITES MERELES	MANAMA	17,50
NATHALIA ROSANA CARARO MULLER - ME	LEAO / Tomera	16,72
ALXTEK SUPRIMENTOS DE INFORMATICA LTDA	INJET	68,01

MUNICIPIO DE TOLEDO
TOLEDO-PR

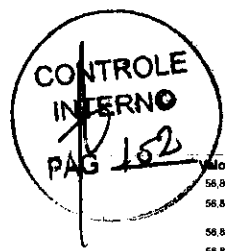

Autor	Marca/Modelo	Valor
LISIANE TASSO GUITES MERELES	MANAMA	56,86
SUCESSE MATERIAIS DE CONSTRUÇÃO E DECORAÇÃO LTDA	GENOVA	56,87
NATHALIA ROSANA CARARO MULLER - ME	LEAO / Tomera	56,87
SULIAN ALINA SOARES - ME	IMPERATRIZ / IMPERATRIZ	56,85
ALXTEK SUPRIMENTOS DE INFORMATICA LTDA	DELTA/GUAM/IEGE	56,86
JFC MATERIAIS PARA CONSTRUÇÃO LTDA	Taika / Metal	56,84

LOTE 464

Item: 1 Quant.: 152 Unidade: Unidade Val. Ref.: 77,51
Descrição: Tomera tanque/máquina C-33 SV, cromada, Marca de referência: Imperatriz, ou de similar, equivalente ou de melhor qualidade.

Autor	Marca/Modelo	Valor
NATHALIA ROSANA CARARO MULLER - ME	PLASTILIT / Tomera	77,51
ALXTEK SUPRIMENTOS DE INFORMATICA LTDA	INJET	77,48
LISIANE TASSO GUITES MERELES	MANAMA	77,50
JFC MATERIAIS PARA CONSTRUÇÃO LTDA	Taika / Metal	77,48
SULIAN ALINA SOARES - ME	IMPERATRIZ / IMPERATRIZ	77,50
ROSA LAURA LICITAÇÕES LTDA-ME	Imperatriz / Tanque/maq	77,50

LOTE 465

Item: 1 Quant.: 254 Unidade: Barra Val. Ref.: 51,00
Descrição: Trelça TR 8 em ferro CA 60 26 x 4,2 x 4,2mm barra com 6 metros.

Autor	Marca/Modelo	Valor
LISIANE TASSO GUITES MERELES	ACELOR	50,88
SUCESSE MATERIAIS DE CONSTRUÇÃO E DECORAÇÃO LTDA	ARCELOR	51,00
JFC MATERIAIS PARA CONSTRUÇÃO LTDA	Snooxas / Vergalhão	49,90
ALXTEK SUPRIMENTOS DE INFORMATICA LTDA	CF	55,00

LOTE 466

Item: 1 Quant.: 2 Unidade: Unidade Val. Ref.: 125,41
Descrição: Trena Longa 30 metros, fita de fibra de vidro com medidas em polegadas e centímetros, caixa aberta, roldana plástica escamoteável, caixa individual para auto-serviço.

Autor	Marca/Modelo	Valor
JFC MATERIAIS PARA CONSTRUÇÃO LTDA	Worker / Fibra	120,41
BASTOS LICITAÇÕES LTDA	Mtx	125,40
LISIANE TASSO GUITES MERELES	MTX	125,40
ABREU MARTINS & CIA LTDA	VILA	125,41

LOTE 467

Item: 1 Quant.: 1.620 Unidade: Unidade Val. Ref.: 17,35

MUNICIPIO DE TOLEDO
TOLEDO-PR

Descrição: Tronco de eucalipto tratado com 1,20m de comp. x 8 x 12cm de diâmetro.

Autor	Marca/Modelo	Valor
NATASCHA LOPES MARANGON 365212/325	can de esgoto	17,35
LISIANE TASSO GUITES MERELES	sp	17,34
JFC MATERIAL DE CONSTRUÇÃO LTDA	OURO VERDE	17,35

LOTE 468

Item: 1 Quant.: 260 Unidade: Unidade Val. Ref.: 178,00
Descrição: Tronco de eucalipto tratado com 6,00m de comprimento x 12 a 15 cm de diâmetro.

Autor	Marca/Modelo	Valor
LISIANE TASSO GUITES MERELES	sp	173,79
JFC MATERIAL DE CONSTRUÇÃO LTDA	OURO VERDE	178,00
NATASCHA LOPES MARANGON 365212/325	can de esgoto	178,00

LOTE 469

Item: 1 Quant.: 498 Unidade: Unidade Val. Ref.: 41,24
Descrição: Tronco de eucalipto tratado, com 3,00m de comprimento x 8 a 10cm de diâmetro.

Autor	Marca/Modelo	Valor
NATASCHA LOPES MARANGON 365212/325	can de esgoto	41,24
LISIANE TASSO GUITES MERELES	p	41,24
JFC MATERIAL DE CONSTRUÇÃO LTDA	OURO VERDE	41,24

LOTE 470

Item: 1 Quant.: 156 Unidade: Unidade Val. Ref.: 19,97
Descrição: Tubo de descarga externa com curva para caixa de descarga, com conexões.

Autor	Marca/Modelo	Valor
LISIANE TASSO GUITES MERELES	FAZPLS	19,96
SUCESSE MATERIAIS DE CONSTRUÇÃO E DECORAÇÃO LTDA	IGRE	19,90
JFC MATERIAIS PARA CONSTRUÇÃO LTDA	Krone / Tubo	19,96
INFANTARIA COMERCIAL EIRELI	Infantaria Comercial	19,97
ALXTEK SUPRIMENTOS DE INFORMATICA LTDA	ALDE-MIR	19,90
NATHALIA ROSANA CARARO MULLER - ME	PLASTILIT / Conexão	19,97

LOTE 471

Item: 1 Quant.: 54 Unidade: Unidade Val. Ref.: 220,56
Descrição: Tubo de ferro medindo 6m, RFD 3" e espessura de 2mm.

MUNICIPIO DE TOLEDO
TOLEDO-PR

Autor	Marca/Modelo	Valor
NATHALIA ROSANA CARARO MULLER - ME	PLASTILIT / Conexão	220,56
ALXTEK SUPRIMENTOS DE INFORMATICA LTDA	CF	250,00

LOTE 472

Item: 1 Quant.: 198 Unidade: Peça Val. Ref.: 20,73
Descrição: Tubo de ligação cromado, para vaso sanitário, sanfonado/ajustável. Aproximadamente 24cm de comprimento.

Autor	Marca/Modelo	Valor
SUCESSE MATERIAIS DE CONSTRUÇÃO E DECORAÇÃO LTDA	BLUKIT	20,70
NATHALIA ROSANA CARARO MULLER - ME	PLASTILIT / Conexão	20,73
JFC MATERIAIS PARA CONSTRUÇÃO LTDA	Astro / Tubo	20,71
INFANTARIA COMERCIAL EIRELI	valeplast / valeplast	20,73
ALXTEK SUPRIMENTOS DE INFORMATICA LTDA	BLK	25,00
ABREU MARTINS & CIA LTDA	BLUKIT	20,73
LISIANE TASSO GUITES MERELES	FAZPLS	20,72

LOTE 473

Item: 1 Quant.: 92 Unidade: Barra Val. Ref.: 140,00
Descrição: Tubo de PVC 60mm, soldável, barra de 6 metros.

Autor	Marca/Modelo	Valor
SUCESSE MATERIAIS DE CONSTRUÇÃO E DECORAÇÃO LTDA	PLASTILIT	116,65
LISIANE TASSO GUITES MERELES	AKATO	138,99
NATHALIA ROSANA CARARO MULLER - ME	PLASTILIT / Conexão	140,00
JFC MATERIAIS PARA CONSTRUÇÃO LTDA	Krone / Tubo	139,95
INFANTARIA COMERCIAL EIRELI	plastik / plastik	140,00
ALXTEK SUPRIMENTOS DE INFORMATICA LTDA	PSTAKTIK/R	138,99

LOTE 474

Item: 1 Quant.: 61 Unidade: Barra Val. Ref.: 1.023,39
Descrição: Tubo em aço carbono com as medidas de 6 polegadas de diâmetro, 4mm de espessura e 6000 mm de comprimento - Barra de 6 metros.

Autor	Marca/Modelo	Valor
NATHALIA ROSANA CARARO MULLER - ME	PLASTILIT / Conexão	1.023,39
ALXTEK SUPRIMENTOS DE INFORMATICA LTDA	CF	1.100,00

LOTE 475

Item: 1 Quant.: 392 Unidade: Barra Val. Ref.: 81,17
Descrição: Tubo PVC 100mm, barra de 6 metros, para esgoto.

MUNICIPIO DE TOLEDO
TOLEDO-PR

Autor	Marca/Modelo	Valor
LISIANE TASSO GUITES MERELES	AKATO	81,16
NATHALIA ROSANA CARARO MULLER - ME	PLASTILIT / Conexão	81,17
J.F.C MATERIAIS PARA CONSTRUÇÃO LTDA	Krona / Tubo	21,18
INFANTARIA COMERCIAL EIRELI	plastil / plastil	81,17
ALXTEK SUPRIMENTOS DE INFORMATICA LTDA	PSTIAKT/KR	81,18
SUCCESSO MATERIAIS DE CONSTRUÇÃO E DECORAÇÃO LTDA	PLASTILIT	89,60

LOTE 476

Item: 1 Quant.: 92 Unidade: Barra Val. Ref.: 222,34
Descrição: Tubo PVC 150mm, para esgoto - barra com 6 metros

Autor	Marca/Modelo	Valor
SUCCESSO MATERIAIS DE CONSTRUÇÃO E DECORAÇÃO LTDA	PLASTILIT	185,20
LISIANE TASSO GUITES MERELES	AKATO	222,43
NATHALIA ROSANA CARARO MULLER - ME	PLASTILIT / Conexão	22,14
J.F.C MATERIAIS PARA CONSTRUÇÃO LTDA	Krona / Tubo	222,34
INFANTARIA COMERCIAL EIRELI	plastil / plastil	222,34
ALXTEK SUPRIMENTOS DE INFORMATICA LTDA	PSTIAKT/KR	22,13

LOTE 477

Item: 1 Quant.: 82 Unidade: Barra Val. Ref.: 426,04
Descrição: Tubo PVC 210mm, para esgoto - barra com 6 metros

Autor	Marca/Modelo	Valor
LISIANE TASSO GUITES MERELES	AKATO	426,09
NATHALIA ROSANA CARARO MULLER - ME	PLASTILIT / Conexão	426,09
ELETRICA ZEUS LTDA	Krona / Barra	426,09
J.F.C MATERIAIS PARA CONSTRUÇÃO LTDA	Krona / Tubo	426,08
INFANTARIA COMERCIAL EIRELI	plastil / plastil	426,00
ALXTEK SUPRIMENTOS DE INFORMATICA LTDA	PSTIAKT/KR	426,09
SUCCESSO MATERIAIS DE CONSTRUÇÃO E DECORAÇÃO LTDA	PLASTILIT	403,40

LOTE 478

Item: 1 Quant.: 105 Unidade: Barra Val. Ref.: 29,00
Descrição: Tubo PVC 210mm, soldável, barra com 6 metros.

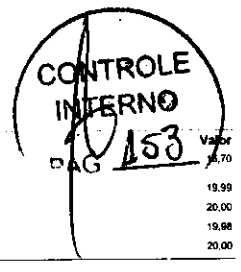

MUNICIPIO DE TOLEDO
TOLEDO-PR

Autor	Marca/Modelo	Valor
SUCCESSO MATERIAIS DE CONSTRUÇÃO E DECORAÇÃO LTDA	PLASTILIT	20,70
LISIANE TASSO GUITES MERELES	AKATO	19,99
NATHALIA ROSANA CARARO MULLER - ME	PLASTILIT / Conexão	20,00
J.F.C MATERIAIS PARA CONSTRUÇÃO LTDA	Krona / Tubo	19,98
INFANTARIA COMERCIAL EIRELI	plastil / plastil	20,00

LOTE 479

Item: 1 Quant.: 318 Unidade: Barra Val. Ref.: 23,51
Descrição: Tubo PVC 25mm, soldável, barra com 6 metros

Autor	Marca/Modelo	Valor
LISIANE TASSO GUITES MERELES	AKATO	23,50
SUCCESSO MATERIAIS DE CONSTRUÇÃO E DECORAÇÃO LTDA	PLASTILIT	21,30
NATHALIA ROSANA CARARO MULLER - ME	PLASTILIT / Conexão	23,51
J.F.C MATERIAIS PARA CONSTRUÇÃO LTDA	Krona / Tubo	23,48
ALXTEK SUPRIMENTOS DE INFORMATICA LTDA	PSTIAKT/KR	25,00
INFANTARIA COMERCIAL EIRELI	plastil / plastil	23,51

LOTE 480

Item: 1 Quant.: 100 Unidade: Barra Val. Ref.: 56,57
Descrição: Tubo PVC 32mm, soldável, barra com 6 metros

Autor	Marca/Modelo	Valor
ALXTEK SUPRIMENTOS DE INFORMATICA LTDA	PSTIAKT/KR	56,56
LISIANE TASSO GUITES MERELES	AKATO	56,56
SUCCESSO MATERIAIS DE CONSTRUÇÃO E DECORAÇÃO LTDA	PLASTILIT	52,80
NATHALIA ROSANA CARARO MULLER - ME	PLASTILIT / Conexão	56,57
ELETRICA ZEUS LTDA	plastitubo / plastitubo	56,57
J.F.C MATERIAIS PARA CONSTRUÇÃO LTDA	Krona / Tubo	56,50
INFANTARIA COMERCIAL EIRELI	plastil / plastil	56,57

LOTE 481

Item: 1 Quant.: 133 Unidade: Barra Val. Ref.: 38,10
Descrição: Tubo PVC 40mm, barra com 6 metros, para esgoto.

MUNICIPIO DE TOLEDO
TOLEDO-PR

Autor	Marca/Modelo	Valor
ALXTEK SUPRIMENTOS DE INFORMATICA LTDA	PSTIAKT/KR	36,09
NATHALIA ROSANA CARARO MULLER - ME	PLASTILIT / Conexão	38,10
ELETRICA ZEUS LTDA	plastitubo / plastitubo	38,10
J.F.C MATERIAIS PARA CONSTRUÇÃO LTDA	Krona / Tubo	38,08
INFANTARIA COMERCIAL EIRELI	plastil / plastil	38,10
ALXTEK SUPRIMENTOS DE INFORMATICA LTDA	PSTIAKT/KR	36,09
SUCCESSO MATERIAIS DE CONSTRUÇÃO E DECORAÇÃO LTDA	PLASTILIT	35,10

LOTE 482

Item: 1 Quant.: 215 Unidade: Barra Val. Ref.: 84,05
Descrição: Tubo PVC 50 mm, barra com 6 metros, para esgoto.

Autor	Marca/Modelo	Valor
J.F.C MATERIAIS PARA CONSTRUÇÃO LTDA	Krona / Tubo	84,04
LISIANE TASSO GUITES MERELES	AKATO	84,04
SUCCESSO MATERIAIS DE CONSTRUÇÃO E DECORAÇÃO LTDA	PLASTILIT	84,04
NATHALIA ROSANA CARARO MULLER - ME	PLASTILIT / Conexão	84,04
ELETRICA ZEUS LTDA	plastitubo / plastitubo	84,04
INFANTARIA COMERCIAL EIRELI	plastil / plastil	84,05
ALXTEK SUPRIMENTOS DE INFORMATICA LTDA	PSTIAKT/KR	84,04

LOTE 483

Item: 1 Quant.: 130 Unidade: Barra Val. Ref.: 92,00
Descrição: Tubo PVC 50mm, rígido soldável - barra com 6 metros.

Autor	Marca/Modelo	Valor
LISIANE TASSO GUITES MERELES	AKATO	92,00
NATHALIA ROSANA CARARO MULLER - ME	PLASTILIT / Conexão	92,00
ELETRICA ZEUS LTDA	plastitubo / plastitubo	92,00
J.F.C MATERIAIS PARA CONSTRUÇÃO LTDA	Krona / Tubo	89,00
INFANTARIA COMERCIAL EIRELI	plastil / plastil	92,00
SUCCESSO MATERIAIS DE CONSTRUÇÃO E DECORAÇÃO LTDA	PLASTILIT	92,00
ALXTEK SUPRIMENTOS DE INFORMATICA LTDA	PSTIAKT/KR	92,00

LOTE 484

Item: 1 Quant.: 122 Unidade: Barra Val. Ref.: 282,18
Descrição: Tubo PVC 75 mm, soldável, barra 6 metros

MUNICIPIO DE TOLEDO
TOLEDO-PR

Autor	Marca/Modelo	Valor
ALXTEK SUPRIMENTOS DE INFORMATICA LTDA	PSTIAKT/KR	250,00
SUCCESSO MATERIAIS DE CONSTRUÇÃO E DECORAÇÃO LTDA	PLASTILIT	200,70
LISIANE TASSO GUITES MERELES	AKATO	222,18
NATHALIA ROSANA CARARO MULLER - ME	PLASTILIT / Conexão	222,19
J.F.C MATERIAIS PARA CONSTRUÇÃO LTDA	Krona / Tubo	222,18
INFANTARIA COMERCIAL EIRELI	plastil / plastil	222,19

LOTE 485

Item: 1 Quant.: 83 Unidade: Barra Val. Ref.: 345,34
Descrição: Tubo PVC 85mm, soldável - barra com 6 metros.

Autor	Marca/Modelo	Valor
LISIANE TASSO GUITES MERELES	AKATO	345,33
NATHALIA ROSANA CARARO MULLER - ME	PLASTILIT / Conexão	345,34
J.F.C MATERIAIS PARA CONSTRUÇÃO LTDA	Krona / Tubo	345,30
INFANTARIA COMERCIAL EIRELI	plastil / plastil	345,34
ALXTEK SUPRIMENTOS DE INFORMATICA LTDA	PSTIAKT/KR	400,00
SUCCESSO MATERIAIS DE CONSTRUÇÃO E DECORAÇÃO LTDA	PLASTILIT	282,00

LOTE 486

Item: 1 Quant.: 97 Unidade: Unidade Val. Ref.: 6,02
Descrição: União adaptadora para canos, de plástico com rosca

Autor	Marca/Modelo	Valor
LISIANE TASSO GUITES MERELES	AKATO	6,01
NATHALIA ROSANA CARARO MULLER - ME	PLASTILIT / Conexão	6,02

LOTE 487

Item: 1 Quant.: 180 Unidade: Unidade Val. Ref.: 7,19
Descrição: União PVC 25mm, soldável

Autor	Marca/Modelo	Valor
LISIANE TASSO GUITES MERELES	AKATO	7,18
SUCCESSO MATERIAIS DE CONSTRUÇÃO E DECORAÇÃO LTDA	PLASTILIT	7,19
NATHALIA ROSANA CARARO MULLER - ME	PLASTILIT / Conexão	7,19
ELETRICA ZEUS LTDA	Krona	7,18
INFANTARIA COMERCIAL EIRELI	plastil / plastil	7,19
ALXTEK SUPRIMENTOS DE INFORMATICA LTDA	KRONA / KRONA	7,10

LOTE 488

Item: 1 Quant.: 108 Unidade: Unidade Val. Ref.: 28,67

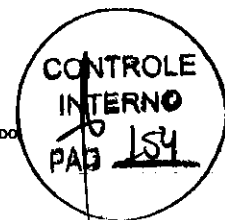

MUNICIPIO DE TOLEDO
TOLEDO-PR

Descrição: União PVC 50mm, soldável

Autor	Marca/Modelo	Valor
LISIANE TASSO GUITES MERELES	AKATO	28,99
NATHALIA ROSANA CARARO MULLER - ME	PLASTILIT / Conexão	28,97
BASTOS LICITACOES LTDA	Krona	28,99
INFANTARIA COMERCIAL EIRELI	MADE / pressão	28,97
ALXTEK SUPRIMENTOS DE INFORMATICA LTDA	NACIONAL	28,97
SULIAN ALANA SOARES - ME	KRONA / KRONA	28,97
SUCCESSO MATERIAIS DE CONSTRUÇÃO E DECORAÇÃO LTDA	PLASTILIT	28,99

LOTE 489

Item: 1 Quant.: 51 Unidade: Unidade Val. Ref.: 149,00

Descrição: União PVC 60mm soldável

Autor	Marca/Modelo	Valor
SUCCESSO MATERIAIS DE CONSTRUÇÃO E DECORAÇÃO LTDA	PLASTILIT	29,00
BASTOS LICITACOES LTDA	Krona	29,00
LISIANE TASSO GUITES MERELES	AKATO	29,02
INFANTARIA COMERCIAL EIRELI	Imperatriz / Imperatriz	29,03
SULIAN ALANA SOARES - ME	KRONA / KRONA	29,00
ALXTEK SUPRIMENTOS DE INFORMATICA LTDA	NACIONAL	29,00
NATHALIA ROSANA CARARO MULLER - ME	PLASTILIT / Conexão	29,00

LOTE 490

Item: 1 Quant.: 51 Unidade: Unidade Val. Ref.: 155,00

Descrição: União PVC 75mm, soldável

Autor	Marca/Modelo	Valor
NATHALIA ROSANA CARARO MULLER - ME	PLASTILIT / Conexão	31,99
BASTOS LICITACOES LTDA	Krona	31,99
INFANTARIA COMERCIAL EIRELI	Krona / Krona	31,95
SULIAN ALANA SOARES - ME	AMANCO / AMANCO	31,95
ALXTEK SUPRIMENTOS DE INFORMATICA LTDA	NACIONAL	31,99
LISIANE TASSO GUITES MERELES	AKATO	31,99
SUCCESSO MATERIAIS DE CONSTRUÇÃO E DECORAÇÃO LTDA	PLASTILIT	31,99

LOTE 491

Item: 1 Quant.: 123 Unidade: Unidade Val. Ref.: 246,36

Descrição: União PVC 85mm, soldável

MUNICIPIO DE TOLEDO
TOLEDO-PR

Autor	Marca/Modelo	Valor
SUCCESSO MATERIAIS DE CONSTRUÇÃO E DECORAÇÃO LTDA	PLASTILIT	220,80
LISIANE TASSO GUITES MERELES	AKATO	246,35
NATHALIA ROSANA CARARO MULLER - ME	PLASTILIT / Conexão	246,36
BASTOS LICITACOES LTDA	Krona	246,35
JFC MATERIAIS PARA CONSTRUÇÃO LTDA	Tigre / União	246,34
INFANTARIA COMERCIAL EIRELI	Krona / Krona	246,36
SULIAN ALANA SOARES - ME	AMANCO / AMANCO	246,00
ALXTEK SUPRIMENTOS DE INFORMATICA LTDA	NACIONAL	250,00

LOTE 492

Item: 1 Quant.: 163 Unidade: Unidade Val. Ref.: 25,99

Descrição: Válvula americana 3,5" com tampa, em inox, com base para engate do eixo em polipropileno

Autor	Marca/Modelo	Valor
LISIANE TASSO GUITES MERELES	FAZPLAS	25,98
SUCCESSO MATERIAIS DE CONSTRUÇÃO E DECORAÇÃO LTDA	BLUKIT	25,90
NATHALIA ROSANA CARARO MULLER - ME	PLASTILIT / Conexão	25,99
JFC MATERIAIS PARA CONSTRUÇÃO LTDA	Taika / Válvula	25,97
ALXTEK SUPRIMENTOS DE INFORMATICA LTDA	NOX	25,99
SULIAN ALANA SOARES - ME	IMPERATRIZ / IMPERATRIZ	25,90
ABREU MARTINS & CIA LTDA	PADOVA	25,99
INFANTARIA COMERCIAL EIRELI	puro metal / puro metal	25,99

LOTE 493

Item: 1 Quant.: 223 Unidade: Unidade Val. Ref.: 20,11

Descrição: Válvula de metal para lavatório, sem ladrão

Autor	Marca/Modelo	Valor
ABREU MARTINS & CIA LTDA	LIEGE	20,11
LISIANE TASSO GUITES MERELES	FAZPLAS	20,00
NATHALIA ROSANA CARARO MULLER - ME	PLASTILIT / Conexão	20,11
INFANTARIA COMERCIAL EIRELI	puro metal / puro metal	20,11
SULIAN ALANA SOARES - ME	IMPERATRIZ / IMPERATRIZ	20,10
ALXTEK SUPRIMENTOS DE INFORMATICA LTDA	DM	25,00

LOTE 494

Item: 1 Quant.: 137 Unidade: Unidade Val. Ref.: 136,52

Descrição: Válvula de Retenção Universal, sistema de vedação em borracha natural. Aplicação: poço artesiano, rede de distribuição de água e sistema de captação de água (recalque). 3/4" 12MM.

MUNICIPIO DE TOLEDO
TOLEDO-PR

Autor	Marca/Modelo	Valor
NATHALIA ROSANA CARARO MULLER - ME	PLASTILIT / Conexão	126,50
ABREU MARTINS & CIA LTDA	PLASTILIT	126,12
LISIANE TASSO GUITES MERELES	BLUKIT	126,11
SUCCESSO MATERIAIS DE CONSTRUÇÃO E DECORAÇÃO LTDA	TRAMONTINA	126,12

LOTE 495

Item: 1 Quant.: 74 Unidade: Unidade Val. Ref.: 98,82

Descrição: Válvula de sucção bitola 1 1/2"

Autor	Marca/Modelo	Valor
LISIANE TASSO GUITES MERELES	BLUKIT	73,61
INFANTARIA COMERCIAL EIRELI	unidade emms	25,20

LOTE 496

Item: 1 Quant.: 73 Unidade: Unidade Val. Ref.: 244,00

Descrição: Válvula de sucção bitola 2" 1/2"

Autor	Marca/Modelo	Valor
LISIANE TASSO GUITES MERELES	BLUKIT	243,99
INFANTARIA COMERCIAL EIRELI	emms / emms	244,30

LOTE 497

Item: 1 Quant.: 154 Unidade: Unidade Val. Ref.: 239,00

Descrição: Válvula para motor arquivatório, cromada, com anel de vedação hidroneutro com leve pressão manual. Altura de as pressão bitola 2"

Autor	Marca/Modelo	Valor
ABREU MARTINS & CIA LTDA	UNIVERSO DAS TUBERIAS	126,11
LISIANE TASSO GUITES MERELES	BLUKIT	126,11
SUCCESSO MATERIAIS DE CONSTRUÇÃO E DECORAÇÃO LTDA	BLUKIT	126,00
NATHALIA ROSANA CARARO MULLER - ME	FEÃO / Válvula	126,11
JFC MATERIAIS PARA CONSTRUÇÃO LTDA	Blukit / Válvula	126,00
ALXTEK SUPRIMENTOS DE INFORMATICA LTDA	DELTA / BLUKIT / Válvula	126,11

LOTE 498

Item: 1 Quant.: 132 Unidade: Unidade Val. Ref.: 465,05

Descrição: Vaso sanitário branco com caixa acoplada, sistema duplo de descarga, 3 e 6 litros, padrão de referência DECA P.750.

MUNICIPIO DE TOLEDO
TOLEDO-PR

Autor	Marca/Modelo	Valor
LISIANE TASSO GUITES MERELES	FIORI	465,94
NATHALIA ROSANA CARARO MULLER - ME	DECA / Vaso	465,85
JFC MATERIAIS PARA CONSTRUÇÃO LTDA	Logas / Vaso	465,93
ALXTEK SUPRIMENTOS DE INFORMATICA LTDA	STALGS/INCEPA/FIORI	465,94
SUCCESSO MATERIAIS DE CONSTRUÇÃO E DECORAÇÃO LTDA	DECA	465,94

LOTE 499

Item: 1 Quant.: 77 Unidade: Unidade Val. Ref.: 500,35

Descrição: Vaso Sanitário com abertura frontal, cor branca, formato redondo. Altura: 45 cm, Profundidade: 50 cm, Largura: 36 cm.

Autor	Marca/Modelo	Valor
SUCCESSO MATERIAIS DE CONSTRUÇÃO E DECORAÇÃO LTDA	DECA	494,00
LISIANE TASSO GUITES MERELES	FIORI	500,00
NATHALIA ROSANA CARARO MULLER - ME	DECA / Vaso	500,35
ALXTEK SUPRIMENTOS DE INFORMATICA LTDA	STALGS/INCEPA/FIORI	500,00

LOTE 500

Item: 1 Quant.: 151 Unidade: Unidade Val. Ref.: 456,53

Descrição: Vaso Sanitário com caixa de descarga acoplada, com sistema duplo de descarga, 3 e 6 litros, e abertura frontal, cor branca, formato redondo. Altura: 80 cm, Profundidade: 63 cm, Largura: 38 cm.

Autor	Marca/Modelo	Valor
SUCCESSO MATERIAIS DE CONSTRUÇÃO E DECORAÇÃO LTDA	SANTA CLARA	456,53
LISIANE TASSO GUITES MERELES	FIORI	456,52
NATHALIA ROSANA CARARO MULLER - ME	DECA / Vaso	456,53
ALXTEK SUPRIMENTOS DE INFORMATICA LTDA	STALGS/INCEPA/FIORI	500,00

LOTE 501

Item: 1 Quant.: 116 Unidade: Unidade Val. Ref.: 347,44

Descrição: Vaso sanitário em louça branca, infantil

Autor	Marca/Modelo	Valor
LISIANE TASSO GUITES MERELES	FIORI	347,33
JFC MATERIAIS PARA CONSTRUÇÃO LTDA	Fiori / Vaso	347,42
ALXTEK SUPRIMENTOS DE INFORMATICA LTDA	STALGS/INCEPA/FIORI	400,00
SUCCESSO MATERIAIS DE CONSTRUÇÃO E DECORAÇÃO LTDA	CELTE	347,44

LOTE 502

Item: 1 Quant.: 86 Unidade: Unidade Val. Ref.: 462,00

Descrição: Vaso sanitário infantil sifonado com caixa acoplada em louça branca.

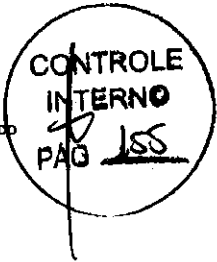

MUNICIPIO DE TOLEDO
TOLEDO-PR

MUNICIPIO DE TOLEDO
TOLEDO-PR

Autor	Marca/Modelo	Valor
LISIANE TASSO GUITES MERELES	FIORI	200,00
ALXTEK SUPRIMENTOS DE INFORMATICA LTDA	STALUSSINCEPAFIORI	100,00

Autor	Marca/Modelo	Valor
ABREU MARTINS & CIA LTDA	GRAP	0,93
LISIANE TASSO GUITES MERELES	UNI	0,92
JFC MATERIAIS PARA CONSTRUÇÃO LTDA	Liege / Vedante	0,86
ABREU MARTINS & CIA LTDA	Depocel	0,82

Item: 1 Quant.: 134 Unidade: Unidade
Descrição: Vaso sanitário sifonado convencional em louça branca para valvula de descarga

Item: 1 Quant.: 669 Unidade: Galão
Descrição: Verniz de imbuia, galão de 3,6 L

Autor	Marca/Modelo	Valor
NATHALIA ROSANA CAIARI MULHER DE	DECA - Vaso	250,00
ALXTEK SUPRIMENTOS DE INFORMATICA LTDA	STALUSSINCEPAFIORI	200,00
LISIANE TASSO GUITES MERELES	FIORI	228,99
SUCCESSO MATERIAIS DE CONSTRUÇÃO E DECORAÇÃO LTDA	DECA	188,00
JFC MATERIAIS PARA CONSTRUÇÃO LTDA	Liege - Vaso	229,98

Autor	Marca/Modelo	Valor
LISIANE TASSO GUITES MERELES	RESICOLLOR	91,89
MODE GESSO LTDA	A DEFINIR / A DEFINIR	91,80
LEMES PRADOS COMÉRCIO DE TINTAS LTDA	PARIS COLLOR / PADRÃO	91,90
SULIAN ALANA SOARES - ME	TELHACOR / TELHACOR	91,90
ALXTEK SUPRIMENTOS DE INFORMATICA LTDA	KILLING/EUCATEX/TELHACOR	100,00
FABIANA KUCHNIR 09035330900	FUTURA / Conforme TR	81,90
JVL TINTAS E REVESTIMENTOS EIRELI	Profissional	91,85

Item: 1 Quant.: 81 Unidade: Unidade
Descrição: Vaso sanitário sifonado convencional para P.N.L. sem furo frontal em louça branca para valvula de descarga

Item: 1 Quant.: 526 Unidade: Galão
Descrição: Verniz incolor para madeira, galão com 3,6 litros

Autor	Marca/Modelo	Valor
SUCCESSO MATERIAIS DE CONSTRUÇÃO E DECORAÇÃO LTDA	DECA	250,00
LISIANE TASSO GUITES MERELES	FIORI	228,99
JFC MATERIAIS PARA CONSTRUÇÃO LTDA	Liege - Vaso	229,98
ALXTEK SUPRIMENTOS DE INFORMATICA LTDA	STALUSSINCEPAFIORI	200,00

Autor	Marca/Modelo	Valor
LISIANE TASSO GUITES MERELES	RESICOLLOR	146,40
SUCCESSO MATERIAIS DE CONSTRUÇÃO E DECORAÇÃO LTDA	SUVINIL	146,00
MODE GESSO LTDA	A DEFINIR / A DEFINIR	146,40
JFC MATERIAIS PARA CONSTRUÇÃO LTDA	Noze / Verniz	146,35
LEMES PRADOS COMÉRCIO DE TINTAS LTDA	PARIS COLLOR / PADRÃO	146,40
SULIAN ALANA SOARES - ME	TELHACOR / TELHACOR	145,00
ALXTEK SUPRIMENTOS DE INFORMATICA LTDA	KILLING/EUCATEX/TELHACOR	150,00
FABIANA KUCHNIR 09035330900	FUTURA / Conforme TR	146,40
JVL TINTAS E REVESTIMENTOS EIRELI	Profissional	146,35

Item: 1 Quant.: 186 Unidade: Peça
Descrição: Vedante 1/2" para tomada de plástico

DOCUMENTOS ANEXADOS

Autor	Marca/Modelo	Valor
LISIANE TASSO GUITES MERELES	UNI	0,89
JFC MATERIAIS PARA CONSTRUÇÃO LTDA	Depocel	1,00
JFC MATERIAIS PARA CONSTRUÇÃO LTDA	Liege / Vedante	0,85
ABREU MARTINS & CIA LTDA	GRAP	1,00

Item: 1 Quant.: 326 Unidade: Peça
Descrição: Vedante 3/4" para tomada de plástico

MUNICIPIO DE PALOTINA
PALOTINA-PR

MUNICIPIO DE PALOTINA
PALOTINA-PR

PROPOSTAS DO PROCESSO
PREGÃO ELETRÔNICO Nº 017/2023
Processo Administrativo Nº 037/2023
Tipo REGISTRO DE PREÇO
PREGOEIRO: MATEUS ANGELO OTT
Data de Publicação: 13/02/2023 09:44:29

Item: 1 Quant.: 39 Unidade: Unid
Descrição: BANDA PARA PINTURA 23 CM

Autor	Marca/Modelo	Valor
JVL TINTAS E REVESTIMENTOS EIRELI	Marka	2,80
PALOTINA TINTAS LTDA	3M	2,79
ABREU MARTINS & CIA LTDA	WORKER / PLUMA OU VELCRO	2,80
SANDRO MARCOS DA SILVA	NATUCOR / NATUCOR	2,82
PRIMUS MAGAZINE LTDA	Imp	2,81

Autor	Marca/Modelo	Valor
PRIMUS MAGAZINE LTDA	Marka	2,80
SANDRO MARCOS DA SILVA	Prestação de serviço / Prestação de serviço	2,80
PALOTINA TINTAS LTDA	ATLAS	2,79
SANDRO MARCOS DA SILVA	NATUCOR / NATUCOR	2,80
JVL TINTAS E REVESTIMENTOS EIRELI	Marka	2,80
ABREU MARTINS & CIA LTDA	WORKER / PLUMA OU VELCRO	2,80

Item: 1 Quant.: 75 Unidade: UNIDADE
Descrição: DISCO LIXA 150MM GRÃO 220

Item: 1 Quant.: 75 Unidade: UNIDADE
Descrição: DISCO LIXA 150MM GRÃO 80G

Autor	Marca/Modelo	Valor
PALOTINA TINTAS LTDA	3M	2,79
SANDRO MARCOS DA SILVA	NATUCOR / NATUCOR	2,80
PRIMUS MAGAZINE LTDA	Imp	2,80
JVL TINTAS E REVESTIMENTOS EIRELI	Marka	2,80
ABREU MARTINS & CIA LTDA	WORKER / PLUMA OU VELCRO	2,80

Autor	Marca/Modelo	Valor
PALOTINA TINTAS LTDA	3M	2,79
ABREU MARTINS & CIA LTDA	WORKER / PLUMA OU VELCRO	2,80
JVL TINTAS E REVESTIMENTOS EIRELI	Marka	2,80
SANDRO MARCOS DA SILVA	NATUCOR / NATUCOR	2,80
PRIMUS MAGAZINE LTDA	Imp	2,80

Item: 1 Quant.: 150 Unidade: Unid
Descrição: FIBRA ABRASIVA 10,2X26X1,4CM

Item: 1 Quant.: 75 Unidade: UNIDADE
Descrição: DISCO LIXA 150MM GRÃO 100

Autor	Marca/Modelo	Valor
PALOTINA TINTAS LTDA	3M	8,20
ABREU MARTINS & CIA LTDA	KALA	9,00
JVL TINTAS E REVESTIMENTOS EIRELI	Atas	9,05
SANDRO MARCOS DA SILVA	NATUCOR / NATUCOR	9,05

Autor	Marca/Modelo	Valor
JVL TINTAS E REVESTIMENTOS EIRELI	Marka	4,45
SANDRO MARCOS DA SILVA	NATUCOR / NATUCOR	4,40
PRIMUS MAGAZINE LTDA	Imp	4,49
ABREU MARTINS & CIA LTDA	WORKER / PLUMA OU VELCRO	4,90

Item: 1 Quant.: 300 Unidade: UNIDADE
Descrição: FITA CREPE 19MM X 40M

Item: 1 Quant.: 75 Unidade: UNIDADE
Descrição: DISCO LIXA 150MM GRÃO 150

Autor	Marca/Modelo	Valor
EMIGUEL COMERCIO DE PINTURA LTDA	Prestação de serviço / Prestação de serviço	5,40
PALOTINA TINTAS LTDA	ADERE	4,90
ABREU MARTINS & CIA LTDA	ADERE / 18 X 50 - MULTIUSO	5,40
SANDRO MARCOS DA SILVA	NATUCOR / NATUCOR	5,40
SALBRASIL SERVIÇOS DE PINTURA E REVESTIMENTOS LTDA	FITA NEWS / FITA NEWS	4,58
JVL TINTAS E REVESTIMENTOS EIRELI	LAZZURIL	5,40
PRIMUS MAGAZINE LTDA	Adelbras	5,43
KF ANTONELLI LTDA	ADELBRAS	5,40
JVL TINTAS E REVESTIMENTOS EIRELI	Adere	5,35

Item: 1 Quant.: 300 Unidade: UNIDADE
Descrição: FITA CREPE 25MM X 40M



MUNICIPIO DE PALOTINA
PALOTINA-PR

Autor	Marca/Modelo	Valor
PRIMUS M MAGAZINE LTDA	Adesivos	11,79
SUL BRASIL SERVIÇOS DE PINTURA E IMPERMEABILIZAÇÃO LTDA	FRANWISS / FRANEWISS	8,06
KF ANTONELLI LTDA	ADELERS	11,80
PALOTINA TINTAS LTDA	Adesivo	30,90
F MIGUEL COMERCIO DE PINTURA E IMPERMEABILIZAÇÃO LTDA	Prestação de serviço / Prestação de serviço	11,08
ABREU MARTINS & CIA LTDA	ADERE 24 X 50 CM (10x10cm)	11,53
JVL TINTAS E REVESTIMENTOS EIRELI	Adesivo	11,75
SANDRO MARCOS DA SILVA	NATUCOR / NATUCOR	11,80

LOTE 9

Item: 1	Quant.: 450	Unidade: Rolo	Val. Ref.: 17,98
Descrição: FITA CREPE 50MMX40 METROS VERDE			
Autor	Marca/Modelo	Valor	
F MIGUEL COMERCIO DE PINTURA LTDA	Prestação de serviço / Prestação de serviço	17,23	
JVL TINTAS E REVESTIMENTOS EIRELI	Relevo	17,88	
SANDRO MARCOS DA SILVA	NATUCOR / NATUCOR	17,77	
SUL BRASIL SERVIÇOS DE PINTURA E IMPERMEABILIZAÇÃO LTDA	FRANWISS / FRANEWISS	17,77	
PRIMUS M MAGAZINE LTDA	Adesivo	17,77	
PALOTINA TINTAS LTDA	ADERE	17,77	

LOTE 10

Item: 1	Quant.: 98	Unidade: Unid	Val. Ref.: 126,69
Descrição: FUNDO BRANCO FOSCO A OLEO PARA PAREDES, 1ª LINHA - GALÃO 3,6L			
Autor	Marca/Modelo	Valor	
SANDRO MARCOS DA SILVA	NATUCOR / NATUCOR	126,89	
F MIGUEL COMERCIO DE PINTURA LTDA	Prestação de serviço / Prestação de serviço	126,89	
PALOTINA TINTAS LTDA	CIACOLOR	127,50	
JVL TINTAS E REVESTIMENTOS EIRELI	Profissional	126,85	
PORTO UNIÃO COMERCIO E REPRESENTAÇÃO EIRELI	MADEQUIMICA / 18 LTS	125,00	
SUL BRASIL SERVIÇOS DE PINTURA E IMPERMEABILIZAÇÃO LTDA	BLASCOR / BLASCOR	74,22	
J L SOEK REPRESENTAÇÃO COMERCIAL	HYDRONORTH	69,81	

LOTE 11

Item: 1	Quant.: 120	Unidade: Unid	Val. Ref.: 159,83
Descrição: FUNDO BRANCO FOSCO A OLEO PARA PAREDES, 1ª LINHA - LATA 18L			

MUNICIPIO DE PALOTINA
PALOTINA-PR

Autor	Marca/Modelo	Valor
E MIGUEL COMERCIO DE PINTURA LTDA	Prestação de serviço / Prestação de serviço	459,80
PALOTINA TINTAS LTDA	CIACOLOR	457,80
JVL TINTAS E REVESTIMENTOS EIRELI	Profissional	459,75
SANDRO MARCOS DA SILVA	NATUCOR / NATUCOR	459,80
PORTO UNIÃO COMERCIO E REPRESENTAÇÃO EIRELI	MADEQUIMICA / 18 LTS	450,00
SUL BRASIL SERVIÇOS DE PINTURA E IMPERMEABILIZAÇÃO LTDA	BLASCOR / BLASCOR	286,96

LOTE 12

Item: 1	Quant.: 75	Unidade: UNIDADE	Val. Ref.: 33,84
Descrição: FUNDO CONVERTEDOR CONTRA FERRUGEM, EMBALAGEM 1L			
Autor	Marca/Modelo	Valor	
PALOTINA TINTAS LTDA	TF7	33,60	
JVL TINTAS E REVESTIMENTOS EIRELI	Confer	33,80	
SANDRO MARCOS DA SILVA	NATUCOR / NATUCOR	33,84	
SUL BRASIL SERVIÇOS DE PINTURA E IMPERMEABILIZAÇÃO LTDA	BLASCOR / BLASCOR	32,88	

LOTE 13

Item: 1	Quant.: 75	Unidade: UNIDADE	Val. Ref.: 132,35
Descrição: FUNDO CONVERTEDOR CONTRA FERRUGEM, EMBALAGEM 5 L			
Autor	Marca/Modelo	Valor	
PALOTINA TINTAS LTDA	TF7	131,90	
JVL TINTAS E REVESTIMENTOS EIRELI	Confer	132,30	
SANDRO MARCOS DA SILVA	NATUCOR / NATUCOR	132,35	

LOTE 14

Item: 1	Quant.: 75	Unidade: UNIDADE	Val. Ref.: 127,99
Descrição: FUNDO PARA GALVANIZADO DE 1ª QUALIDADE - 3,6 LITROS			
Autor	Marca/Modelo	Valor	
PALOTINA TINTAS LTDA	CIACOLOR	127,50	
SANDRO MARCOS DA SILVA	NATUCOR / NATUCOR	127,99	
JVL TINTAS E REVESTIMENTOS EIRELI	Profissional	127,95	

LOTE 15

Item: 1	Quant.: 75	Unidade: UNIDADE	Val. Ref.: 38,33
Descrição: FUNDO PARA GALVANIZADO DE 1ª QUALIDADE - 900 ML			
Autor	Marca/Modelo	Valor	
PALOTINA TINTAS LTDA	CIACOLOR	37,90	
JVL TINTAS E REVESTIMENTOS EIRELI	Profissional	38,30	
SANDRO MARCOS DA SILVA	NATUCOR / NATUCOR	38,33	

LOTE 16

Item: 1	Quant.: 203	Unidade: Unid	Val. Ref.: 176,50
Descrição: FUNDO PREPARADOR ACRÍLICO DE PAREDES DE 1ª QUALIDADE - LATA 18 LITROS			

MUNICIPIO DE PALOTINA
PALOTINA-PR

Autor	Marca/Modelo	Valor
PALOTINA TINTAS LTDA	CIACOLOR	171,20
JVL TINTAS E REVESTIMENTOS EIRELI	Confer	147,05
SANDRO MARCOS DA SILVA	NATUCOR / NATUCOR	170,30
SV COMERCIO DE TINTAS E SINALIZAÇÃO LTDA	PRÓPRIA - PRÓPRIA	176,50
PORTO UNIÃO COMERCIO E REPRESENTAÇÃO EIRELI	SHOW 18 LTS	175,90
VALLEYCOR INDUSTRIA DE TINTAS E REVESTIMENTOS LTDA	VALLEYCOR / VALLEYCOR	176,50
SUL BRASIL SERVIÇOS DE PINTURA E IMPERMEABILIZAÇÃO LTDA	BLASCOR / BLASCOR	174,94
J L SOEK REPRESENTAÇÃO COMERCIAL	HYDRONORTH	176,51

LOTE 17

Item: 1	Quant.: 75	Unidade: UNIDADE	Val. Ref.: 85,20
Descrição: FUNDO PREPARADOR DE PAREDES DE 1ª QUALIDADE - 900 ML			
Autor	Marca/Modelo	Valor	
PALOTINA TINTAS LTDA	CIACOLOR	81,00	
ABREU MARTINS & CIA LTDA	VERGINIA - BASE AGUA	89,90	
JVL TINTAS E REVESTIMENTOS EIRELI	Confer	85,15	
SV COMERCIO DE TINTAS E SINALIZAÇÃO LTDA	PRÓPRIA - PRÓPRIA	85,20	
VALLEYCOR INDUSTRIA DE TINTAS E REVESTIMENTOS LTDA	VALLEYCOR / VALLEYCOR	86,20	
SUL BRASIL SERVIÇOS DE PINTURA E IMPERMEABILIZAÇÃO LTDA	BLASCOR / BLASCOR	86,18	
J L SOEK REPRESENTAÇÃO COMERCIAL	HYDRONORTH	85,01	
PORTO UNIÃO COMERCIO E REPRESENTAÇÃO EIRELI	SHOW 18 LTS	85,16	
SANDRO MARCOS DA SILVA	NATUCOR / NATUCOR	85,20	

LOTE 18

Item: 1	Quant.: 53	Unidade: Unid	Val. Ref.: 63,03
Descrição: FUNDO PREPARADOR ANTI-CORROSIVO PARA SUPERFÍCIE METÁLICA - ZARCÃO - EMBALAGEM 900 ML			
Autor	Marca/Modelo	Valor	
PALOTINA TINTAS LTDA	CIACOLOR	49,00	
ABREU MARTINS & CIA LTDA	ALESSI LARANJA	60,90	
JVL TINTAS E REVESTIMENTOS EIRELI	Profissional	62,91	
SANDRO MARCOS DA SILVA	NATUCOR / NATUCOR	61,00	
SUL BRASIL SERVIÇOS DE PINTURA E IMPERMEABILIZAÇÃO LTDA	CIACOLOR / CIACOLOR	61,91	
J L SOEK REPRESENTAÇÃO COMERCIAL	HYDRONORTH	62,11	

LOTE 19

Item: 1	Quant.: 83	Unidade: Unid	Val. Ref.: 117,37
Descrição: FUNDO PREPARADOR ANTI-CORROSIVO PARA SUPERFÍCIE METÁLICA - ZARCÃO - GALÃO 3,6 LITROS			

MUNICIPIO DE PALOTINA
PALOTINA-PR

Autor	Marca/Modelo	Valor
PALOTINA TINTAS LTDA	CIACOLOR	146,20
ABREU MARTINS & CIA LTDA	ALESSI LARANJA	147,00
SANDRO MARCOS DA SILVA	NATUCOR / NATUCOR	147,37
PORTO UNIÃO COMERCIO E REPRESENTAÇÃO EIRELI	MADEQUIMICA / 3,6 LTS	140,00
SUL BRASIL SERVIÇOS DE PINTURA E IMPERMEABILIZAÇÃO LTDA	CIACOLOR / CIACOLOR	88,23
J L SOEK REPRESENTAÇÃO COMERCIAL	HYDRONORTH	147,37
JVL TINTAS E REVESTIMENTOS EIRELI	Profissional	147,35

LOTE 20

Item: 1	Quant.: 180	Unidade: Unid	Val. Ref.: 111,28
Descrição: FUNDO SELADOR ACRÍLICO - LATA 18 LITROS			
Autor	Marca/Modelo	Valor	
PORTO UNIÃO COMERCIO DE PINTURA LTDA	Prestação de serviço / Prestação de serviço	111,28	
PALOTINA TINTAS LTDA	ciacolor	110,90	
JVL TINTAS E REVESTIMENTOS EIRELI	Confer	111,25	
SANDRO MARCOS DA SILVA	NATUCOR / NATUCOR	111,28	
VALLEYCOR INDUSTRIA DE TINTAS E REVESTIMENTOS LTDA	VALLEYCOR / VALLEYCOR	111,28	
SUL BRASIL SERVIÇOS DE PINTURA E IMPERMEABILIZAÇÃO LTDA	BLASCOR / BLASCOR	88,45	
J L SOEK REPRESENTAÇÃO COMERCIAL	HYDRONORTH	111,28	

LOTE 21

Item: 1	Quant.: 75	Unidade: UNIDADE	Val. Ref.: 77,47
Descrição: GRAFIATO BARRICA DE 25 KG COR BRANCA			
Autor	Marca/Modelo	Valor	
E MIGUEL COMERCIO DE PINTURA LTDA	Prestação de serviço / Prestação de serviço	77,47	
PALOTINA TINTAS LTDA	BRANCORES	76,80	
JVL TINTAS E REVESTIMENTOS EIRELI	Confer	77,45	
SANDRO MARCOS DA SILVA	NATUCOR / NATUCOR	77,47	

LOTE 22

Item: 1	Quant.: 150	Unidade: UNIDADE	Val. Ref.: 49,18
Descrição: HIPOCLORITO DE SÓDIO 6 - 8% GALÃO 5 LITROS			
Autor	Marca/Modelo	Valor	
PALOTINA TINTAS LTDA	QUIMITOL	48,30	
JVL TINTAS E REVESTIMENTOS EIRELI	Bimex	49,15	
SANDRO MARCOS DA SILVA	NATUCOR / NATUCOR	49,18	

LOTE 23

Item: 1	Quant.: 300	Unidade: UNIDADE	Val. Ref.: 3,27
Descrição: LIXA FERRO G 150			



MUNICÍPIO DE PALOTINA
PALOTINA-PR

Autor	Marca/Modelo	Valor
ABREU MARTINS & CIA LTDA	WORKER	3,20
JVL TINTAS E REVESTIMENTOS EIRELI	Tigre	1,23
SANDRO MARCOS DA SILVA	NATUCOR / NATUCOR	3,23
PRIMUS MAGAZINE LTDA	Roma	2,90
J. L. SOEK REPRESENTAÇÃO COMERCIAL	TATU	3,23
PALOTINA TINTAS LTDA	3M	3,23

LOTE 24

Item: 1 Quant.: 405 Unidade: Unid Val. Ref.: 3,41

Descrição: LIXA FERRO - nº 120

Autor	Marca/Modelo	Valor
PALOTINA TINTAS LTDA	3M	3,23
ABREU MARTINS & CIA LTDA	WORKER	3,20
JVL TINTAS E REVESTIMENTOS EIRELI	Tigre	1,23
SANDRO MARCOS DA SILVA	NATUCOR / NATUCOR	3,43
J. L. SOEK REPRESENTAÇÃO COMERCIAL	TATU	3,43
PRIMUS MAGAZINE LTDA	Roma	3,20

LOTE 25

Item: 1 Quant.: 330 Unidade: Unid Val. Ref.: 3,09

Descrição: LIXA FERRO - nº 180

Autor	Marca/Modelo	Valor
PALOTINA TINTAS LTDA	3M	2,90
ABREU MARTINS & CIA LTDA	WORKER	3,00
JVL TINTAS E REVESTIMENTOS EIRELI	Tigre	2,05
SANDRO MARCOS DA SILVA	NATUCOR / NATUCOR	2,09
J. L. SOEK REPRESENTAÇÃO COMERCIAL	TATU	2,09
PRIMUS MAGAZINE LTDA	Roma	3,00

LOTE 26

Item: 1 Quant.: 330 Unidade: Unid Val. Ref.: 3,23

Descrição: LIXA FERRO - nº 220

Autor	Marca/Modelo	Valor
SANDRO MARCOS DA SILVA	NATUCOR / NATUCOR	3,23
PALOTINA TINTAS LTDA	3M	3,23
ABREU MARTINS & CIA LTDA	WORKER	3,20
JVL TINTAS E REVESTIMENTOS EIRELI	Tigre	1,23
J. L. SOEK REPRESENTAÇÃO COMERCIAL	TATU	3,23
PRIMUS MAGAZINE LTDA	Roma	3,23

LOTE 27

Item: 1 Quant.: 465 Unidade: Unid Val. Ref.: 3,06

Descrição: LIXA FERRO - nº 80

MUNICÍPIO DE PALOTINA
PALOTINA-PR

Autor	Marca/Modelo	Valor
PALOTINA TINTAS LTDA	3M	2,90
ABREU MARTINS & CIA LTDA	WORKER	3,00
SANDRO MARCOS DA SILVA	NATUCOR / NATUCOR	3,06
J. L. SOEK REPRESENTAÇÃO COMERCIAL	TATU	3,06
PRIMUS MAGAZINE LTDA	Roma	3,05
JVL TINTAS E REVESTIMENTOS EIRELI	Tigre	3,05

LOTE 28

Item: 1 Quant.: 255 Unidade: Unid Val. Ref.: 3,13

Descrição: LIXA MADEIRA - nº 120

Autor	Marca/Modelo	Valor
SANDRO MARCOS DA SILVA	NATUCOR / NATUCOR	3,13
JVL TINTAS E REVESTIMENTOS EIRELI	Tigre	3,10
PALOTINA TINTAS LTDA	3M	2,90
ABREU MARTINS & CIA LTDA	WORKER	3,00
J. L. SOEK REPRESENTAÇÃO COMERCIAL	TATU	3,13
PRIMUS MAGAZINE LTDA	Roma	3,12

LOTE 29

Item: 1 Quant.: 270 Unidade: Unid Val. Ref.: 3,06

Descrição: LIXA MADEIRA - nº 180

Autor	Marca/Modelo	Valor
PALOTINA TINTAS LTDA	3M	2,90
JVL TINTAS E REVESTIMENTOS EIRELI	Tigre	3,05
SANDRO MARCOS DA SILVA	NATUCOR / NATUCOR	3,06
PRIMUS MAGAZINE LTDA	Roma	3,05
J. L. SOEK REPRESENTAÇÃO COMERCIAL	TATU	3,06
ABREU MARTINS & CIA LTDA	WORKER	3,00

LOTE 30

Item: 1 Quant.: 270 Unidade: Unid Val. Ref.: 4,00

Descrição: LIXA MADEIRA - nº 220

Autor	Marca/Modelo	Valor
J. L. SOEK REPRESENTAÇÃO COMERCIAL	TATU	4,00
SANDRO MARCOS DA SILVA	NATUCOR / NATUCOR	4,00
PALOTINA TINTAS LTDA	3M	3,60
ABREU MARTINS & CIA LTDA	WORKER	3,90
JVL TINTAS E REVESTIMENTOS EIRELI	Tigre	3,65
PRIMUS MAGAZINE LTDA	Roma	3,99

LOTE 31

Item: 1 Quant.: 270 Unidade: Unid Val. Ref.: 2,90

Descrição: LIXA MADEIRA - nº 80

MUNICÍPIO DE PALOTINA
PALOTINA-PR

Autor	Marca/Modelo	Valor
PALOTINA TINTAS LTDA	3M	2,90
ABREU MARTINS & CIA LTDA	WORKER	3,00
JVL TINTAS E REVESTIMENTOS EIRELI	Tigre	2,05
J. L. SOEK REPRESENTAÇÃO COMERCIAL	TATU	2,05
PRIMUS MAGAZINE LTDA	Roma	2,90
SANDRO MARCOS DA SILVA	NATUCOR / NATUCOR	2,09

LOTE 32

Item: 1 Quant.: 345 Unidade: Unid Val. Ref.: 1,93

Descrição: LIXA MASSA - nº 100

Autor	Marca/Modelo	Valor
PRIMUS MAGAZINE LTDA	Roma	1,93
SANDRO MARCOS DA SILVA	NATUCOR / NATUCOR	1,93
JVL TINTAS E REVESTIMENTOS EIRELI	Tigre	1,90
PALOTINA TINTAS LTDA	3M	1,85
ABREU MARTINS & CIA LTDA	WORKER	1,90
J. L. SOEK REPRESENTAÇÃO COMERCIAL	TATU	1,93

LOTE 33

Item: 1 Quant.: 345 Unidade: Unid Val. Ref.: 1,85

Descrição: LIXA MASSA - nº 120

Autor	Marca/Modelo	Valor
PALOTINA TINTAS LTDA	3M	1,85
ABREU MARTINS & CIA LTDA	WORKER	1,90
SANDRO MARCOS DA SILVA	NATUCOR / NATUCOR	1,85
J. L. SOEK REPRESENTAÇÃO COMERCIAL	TATU	1,85
PRIMUS MAGAZINE LTDA	Roma	1,84
JVL TINTAS E REVESTIMENTOS EIRELI	Tigre	1,84

LOTE 34

Item: 1 Quant.: 345 Unidade: Unid Val. Ref.: 1,80

Descrição: LIXA MASSA - nº 150

Autor	Marca/Modelo	Valor
J. L. SOEK REPRESENTAÇÃO COMERCIAL	TATU	1,80
SANDRO MARCOS DA SILVA	NATUCOR / NATUCOR	1,80
PALOTINA TINTAS LTDA	3M	1,80
ABREU MARTINS & CIA LTDA	WORKER	1,85
JVL TINTAS E REVESTIMENTOS EIRELI	Tigre	1,85
PRIMUS MAGAZINE LTDA	Roma	1,89

LOTE 35

Item: 1 Quant.: 345 Unidade: Unid Val. Ref.: 1,60

Descrição: LIXA MASSA - nº 180

MUNICÍPIO DE PALOTINA
PALOTINA-PR

Autor	Marca/Modelo	Valor
PALOTINA TINTAS LTDA	3M	1,40
ABREU MARTINS & CIA LTDA	WORKER	1,60
JVL TINTAS E REVESTIMENTOS EIRELI	Tigre	1,55
SANDRO MARCOS DA SILVA	NATUCOR / NATUCOR	1,60
J. L. SOEK REPRESENTAÇÃO COMERCIAL	TATU	1,60
PRIMUS MAGAZINE LTDA	Roma	1,59

LOTE 36

Item: 1 Quant.: 345 Unidade: Unid Val. Ref.: 1,83

Descrição: LIXA MASSA - nº 220

Autor	Marca/Modelo	Valor
PALOTINA TINTAS LTDA	3M	1,70
ABREU MARTINS & CIA LTDA	WORKER	1,70
JVL TINTAS E REVESTIMENTOS EIRELI	Tigre	1,60
SANDRO MARCOS DA SILVA	NATUCOR / NATUCOR	1,83
J. L. SOEK REPRESENTAÇÃO COMERCIAL	TATU	1,83
PRIMUS MAGAZINE LTDA	Roma	1,82

LOTE 37

Item: 1 Quant.: 445 Unidade: Unid Val. Ref.: 1,92

Descrição: LIXA MASSA - nº 80

Autor	Marca/Modelo	Valor
PALOTINA TINTAS LTDA	3M	1,80
ABREU MARTINS & CIA LTDA	WORKER	1,80
JVL TINTAS E REVESTIMENTOS EIRELI	Tigre	1,90
SANDRO MARCOS DA SILVA	NATUCOR / NATUCOR	1,92
J. L. SOEK REPRESENTAÇÃO COMERCIAL	TATU	1,92
PRIMUS MAGAZINE LTDA	Roma	1,91

LOTE 38

Item: 1 Quant.: 75 Unidade: UNIDADE Val. Ref.: 103,99

Descrição: MASSA ACRILICA - BARRIGA 25 KG

Autor	Marca/Modelo	Valor
PRIMUS MAGAZINE LTDA	PRESTAÇÃO DE SERVIÇO / Prestação de serviço	103,99
PALOTINA TINTAS LTDA	BRANCORES	102,00
JVL TINTAS E REVESTIMENTOS EIRELI	Coresul	103,95
SANDRO MARCOS DA SILVA	NATUCOR / NATUCOR	103,99
VALLEYCOR INDUSTRIA DE TINTAS E REVESTIMENTOS LTDA	VALLEYCOR / VALLEYCOR	103,99
SOL BRASIL SERVIÇOS DE PINTURA E IMPERMEABILIZAÇÃO LTDA	BLASCOR / ACRILICO	87,17

LOTE 39

Item: 1 Quant.: 180 Unidade: Unid Val. Ref.: 41,85

Descrição: MASSA ACRILICA - GALÃO 6,5 KG



MUNICÍPIO DE PALOTINA
PALOTINA-PR

Autor	Marca/Modelo	Valor
E MIGUEL COMERCIO DE PINTURA LTDA	Prestação de serviço / Prestação de serviço	41,35
PALOTINA TINTAS LTDA	CIACOLOR	21,31
JVL TINTAS E REVESTIMENTOS EIRELI	Coresul	31,6
SANDRO MARCOS DA SILVA	NATUCOR / NATUCOR	41,06
VALLEYCOR INDUSTRIA DE TINTAS E REVESTIMENTOS LTDA	VALLEYCOR / VALLEYCOR	41,91
SUL BRASIL SERVIÇOS DE PINTURA E IMPERMEABILIZAÇÃO LTDA	BLASGOR / ACRILICO	29,06
J.L. SOEY REPRESENTAÇÃO COMERCIAL	HYDRONORTH	41,65

LOTE 40

Item: 1	Quant.: 105	Unidade: Unid	Val. Ref.: 19,88
Descrição: MASSA ACRILICA - LATA 1,5 KG			
Autor	Marca/Modelo	Valor	
E MIGUEL COMERCIO DE PINTURA LTDA	Prestação de serviço / Prestação de serviço	19,88	
PALOTINA TINTAS LTDA	CIACOLOR	19,59	
SANDRO MARCOS DA SILVA	NATUCOR / NATUCOR	19,90	
VALLEYCOR INDUSTRIA DE TINTAS E REVESTIMENTOS LTDA	VALLEYCOR / VALLEYCOR	19,68	
J.L. SOEY REPRESENTAÇÃO COMERCIAL	HYDRONORTH	19,69	
SUL BRASIL SERVIÇOS DE PINTURA E IMPERMEABILIZAÇÃO LTDA	BLASGOR / ACRILICO	19,47	
JVL TINTAS E REVESTIMENTOS EIRELI	Coresul	19,91	

LOTE 41

Item: 1	Quant.: 75	Unidade: UNIDADE	Val. Ref.: 29,58
Descrição: MASSA CORRIDA PVA - BARRIGA 25 KG			
Autor	Marca/Modelo	Valor	
PALOTINA TINTAS LTDA	BRANDORES	31,00	
E MIGUEL COMERCIO DE PINTURA LTDA	Prestação de serviço / Prestação de serviço	31,00	
JVL TINTAS E REVESTIMENTOS EIRELI	Coresul	41,55	
SANDRO MARCOS DA SILVA	NATUCOR / NATUCOR	41,55	

LOTE 42

Item: 1	Quant.: 165	Unidade: Unid	Val. Ref.: 22,50
Descrição: MASSA CORRIDA PVA - GALÃO 6,5 KG			
Autor	Marca/Modelo	Valor	
SANDRO MARCOS DA SILVA	NATUCOR / NATUCOR	22,50	
JVL TINTAS E REVESTIMENTOS EIRELI	Coresul	22,45	

LOTE 43

Item: 1	Quant.: 105	Unidade: Unid	Val. Ref.: 16,86
Descrição: MASSA CORRIDA PVA - LATA 1,5 KG			

MUNICÍPIO DE PALOTINA
PALOTINA-PR

Autor	Marca/Modelo	Valor
PALOTINA TINTAS E REVESTIMENTOS EIRELI	Coresul	16,85
ARRRELI MARTINS & CIA LTDA	ALESSI / 1,5 KG	16,80
PALOTINA TINTAS LTDA	CIACOLOR	16,40
SANDRO MARCOS DA SILVA	NATUCOR / NATUCOR	16,86
VALLEYCOR INDUSTRIA DE TINTAS E REVESTIMENTOS LTDA	VALLEYCOR / VALLEYCOR	16,86
J.L. SOEY REPRESENTAÇÃO COMERCIAL	HYDRONORTH	16,86

LOTE 44

Item: 1	Quant.: 53	Unidade: Unid	Val. Ref.: 5,50
Descrição: PINCEL 1 1/2 CERDA BRANCA			
Autor	Marca/Modelo	Valor	
PALOTINA TINTAS LTDA	ATLAS	5,30	
SANDRO MARCOS DA SILVA	NATUCOR / NATUCOR	5,50	
PRIMUS MAGAZINE LTDA	Roma	5,49	
JVL TINTAS E REVESTIMENTOS EIRELI	Atlas	5,45	

LOTE 45

Item: 1	Quant.: 53	Unidade: Unid	Val. Ref.: 4,85
Descrição: PINCEL 1" CERDA BRANCA			
Autor	Marca/Modelo	Valor	
PALOTINA TINTAS LTDA	ATLAS	4,40	
ARRRELI MARTINS & CIA LTDA	ROMA / 5060	4,80	
JVL TINTAS E REVESTIMENTOS EIRELI	Atlas	4,80	
SANDRO MARCOS DA SILVA	NATUCOR / NATUCOR	4,85	
PRIMUS MAGAZINE LTDA	Roma	4,84	

LOTE 46

Item: 1	Quant.: 53	Unidade: Unid	Val. Ref.: 2,72
Descrição: PINCEL 1/2 CERDA BRANCA			
Autor	Marca/Modelo	Valor	
JVL TINTAS E REVESTIMENTOS EIRELI	Atlas	2,70	
SANDRO MARCOS DA SILVA	NATUCOR / NATUCOR	2,72	
PRIMUS MAGAZINE LTDA	Roma	2,71	
ARRRELI MARTINS & CIA LTDA	ROMA / 5058	2,70	
PALOTINA TINTAS LTDA	ATLAS	2,50	

LOTE 47

Item: 1	Quant.: 75	Unidade: Unid	Val. Ref.: 8,02
Descrição: PINCEL 2" CERDA BRANCA			

MUNICÍPIO DE PALOTINA
PALOTINA-PR

Autor	Marca/Modelo	Valor
JVL TINTAS E REVESTIMENTOS EIRELI	Atlas	6,90
ARRRELI MARTINS & CIA LTDA	ROMA / 5062	3,90
PALOTINA TINTAS LTDA	ATLAS	7,50
SANDRO MARCOS DA SILVA	NATUCOR / NATUCOR	9,32
PRIMUS MAGAZINE LTDA	Roma	8,31

LOTE 48

Item: 1	Quant.: 80	Unidade: Unid	Val. Ref.: 3,28
Descrição: PINCEL 3/4 CERDA BRANCA			
Autor	Marca/Modelo	Valor	
PALOTINA TINTAS LTDA	ATLAS	3,00	
JVL TINTAS E REVESTIMENTOS EIRELI	Atlas	3,05	
SANDRO MARCOS DA SILVA	NATUCOR / NATUCOR	3,48	
PRIMUS MAGAZINE LTDA	Roma	3,27	

LOTE 49

Item: 1	Quant.: 75	Unidade: UNIDADE	Val. Ref.: 8,89
Descrição: PINCEL CERDA BRANCA 2 1/2"			
Autor	Marca/Modelo	Valor	
PALOTINA TINTAS LTDA	ATLAS	6,53	
JVL TINTAS E REVESTIMENTOS EIRELI	Atlas	6,53	
SANDRO MARCOS DA SILVA	NATUCOR / NATUCOR	8,89	
PRIMUS MAGAZINE LTDA	Roma	8,31	

LOTE 50

Item: 1	Quant.: 75	Unidade: UNIDADE	Val. Ref.: 11,53
Descrição: PINCEL CERDA BRANCA 3"			
Autor	Marca/Modelo	Valor	
PALOTINA TINTAS LTDA	ATLAS	11,50	
SANDRO MARCOS DA SILVA	NATUCOR / NATUCOR	11,53	
PRIMUS MAGAZINE LTDA	Roma	11,52	
JVL TINTAS E REVESTIMENTOS EIRELI	Atlas	11,50	

LOTE 51

Item: 1	Quant.: 75	Unidade: UNIDADE	Val. Ref.: 10,11
Descrição: PINCEL CERDA BRANCA 4"			
Autor	Marca/Modelo	Valor	
PALOTINA TINTAS LTDA	ATLAS	10,50	
JVL TINTAS E REVESTIMENTOS EIRELI	Atlas	10,50	
SANDRO MARCOS DA SILVA	NATUCOR / NATUCOR	10,11	
PRIMUS MAGAZINE LTDA	Roma	10,10	

LOTE 52

Item: 1	Quant.: 150	Unidade: Unid	Val. Ref.: 4,354
Descrição: RESINA ACRILICA A BASE DE AGUA DE 1ª QUALIDADE - LATA 8 LITROS - AZUL ESCURO			

MUNICÍPIO DE PALOTINA
PALOTINA-PR

Autor	Marca/Modelo	Valor
E MIGUEL COMERCIO DE PINTURA LTDA	Prestação de serviço / Prestação de serviço	423,54
PALOTINA TINTAS LTDA	CIACOLOR	418,90
JVL TINTAS E REVESTIMENTOS EIRELI	Coresul	423,50
SANDRO MARCOS DA SILVA	NATUCOR / NATUCOR	423,54
SUL COMERCIO DE TINTAS E SINALIZACAO LTDA	PRÓPRIA / PRÓPRIA	423,50
VALLEYCOR INDUSTRIA DE TINTAS E REVESTIMENTOS LTDA	VALLEYCOR / VALLEYCOR	423,54

LOTE 53

Item: 1	Quant.: 150	Unidade: Unid	Val. Ref.: 377,61
Descrição: RESINA ACRILICA A BASE DE AGUA DE 1ª QUALIDADE - LATA 18 LITROS - BRANCO GELCO			
Autor	Marca/Modelo	Valor	
E MIGUEL COMERCIO DE PINTURA LTDA	Prestação de serviço / Prestação de serviço	377,61	
PALOTINA TINTAS LTDA	CIACOLOR	375,90	
JVL TINTAS E REVESTIMENTOS EIRELI	Coresul	377,60	
SANDRO MARCOS DA SILVA	NATUCOR / NATUCOR	377,61	
VALLEYCOR INDUSTRIA DE TINTAS E REVESTIMENTOS LTDA	VALLEYCOR / VALLEYCOR	377,61	
SUL COMERCIO DE TINTAS E SINALIZACAO LTDA	PRÓPRIA / PRÓPRIA	377,61	

LOTE 54

Item: 1	Quant.: 90	Unidade: Unid	Val. Ref.: 473,04
Descrição: RESINA ACRILICA A BASE DE AGUA DE 1ª QUALIDADE - LATA 18 LITROS - VERMELHO			
Autor	Marca/Modelo	Valor	
J.L. SOEY REPRESENTAÇÃO COMERCIAL	HYDRONORTH	473,04	
E MIGUEL COMERCIO DE PINTURA LTDA	Prestação de serviço / Prestação de serviço	473,04	
PALOTINA TINTAS LTDA	CIACOLOR	469,00	
JVL TINTAS E REVESTIMENTOS EIRELI	Coresul	473,00	
SANDRO MARCOS DA SILVA	NATUCOR / NATUCOR	473,04	
SUL COMERCIO DE TINTAS E SINALIZACAO LTDA	PRÓPRIA / PRÓPRIA	473,04	
VALLEYCOR INDUSTRIA DE TINTAS E REVESTIMENTOS LTDA	VALLEYCOR / VALLEYCOR	473,04	

LOTE 55

Item: 1	Quant.: 120	Unidade: Unid	Val. Ref.: 117,09
Descrição: RESINA ACRILICA A BASE DE AGUA DE 1ª QUALIDADE - GALÃO DE 3,6 L - AZUL ESCURO			
Autor	Marca/Modelo	Valor	
PALOTINA TINTAS LTDA	CIACOLOR	115,90	
JVL TINTAS E REVESTIMENTOS EIRELI	Coresul	117,05	
E MIGUEL COMERCIO DE TINTAS E SINALIZACAO LTDA	PRÓPRIA / PRÓPRIA	117,09	
VALLEYCOR INDUSTRIA DE TINTAS E REVESTIMENTOS LTDA	VALLEYCOR / VALLEYCOR	117,09	
SANDRO MARCOS DA SILVA	NATUCOR / NATUCOR	117,09	
E MIGUEL COMERCIO DE PINTURA LTDA	Prestação de serviço / Prestação de serviço	117,09,00	

LOTE 56

MUNICIPIO DE PALOTINA
PALOTINA-PR

Item: 1	Quant.: 120	Unidade: Unid	Val. Ref.: 115,58
Descrição: RESINA ACRILICA A BASE DE AGUA DE 1ª QUALIDADE - GALÃO DE 3,6 L - BRANCO GÉLO			
Autor	Marca/Modelo	Valor	
SV COMERCIO DE TINTAS E SINALIZACAO LTDA	PRÓPRIA / PRÓPRIA	115,58	
SANDRO MARCOS DA SILVA	NATUCOR / NATUCOR	115,58	
PALOTINA TINTAS LTDA	CIACOLOR	115,58	
JVL TINTAS E REVESTIMENTOS EIRELI	Atlas	115,58	
VALLECOR INDUSTRIA DE TINTAS E REVESTIMENTOS LTDA	VALLECOR / VALLECOR	115,58	

LOTE 57

Item: 1	Quant.: 90	Unidade: Unid	Val. Ref.: 135,68
Descrição: RESINA ACRILICA A BASE DE AGUA DE 1ª QUALIDADE - GALÃO DE 3,6 L - VERMELHO			
Autor	Marca/Modelo	Valor	
PALOTINA TINTAS LTDA	CIACOLOR	135,68	
JVL TINTAS E REVESTIMENTOS EIRELI	Atlas	135,68	
SANDRO MARCOS DA SILVA	NATUCOR / NATUCOR	135,68	
SV COMERCIO DE TINTAS E SINALIZACAO LTDA	PRÓPRIA / PRÓPRIA	135,68	
VALLECOR INDUSTRIA DE TINTAS E REVESTIMENTOS LTDA	VALLECOR / VALLECOR	135,68	
PRIMUS REPRESENTAÇÃO COMERCIAL	HYDRONORTH	135,68	

LOTE 58

Item: 1	Quant.: 90	Unidade: Unid	Val. Ref.: 229,50
Descrição: RESINA ACRILICA IMPERMEABILIZANTE + DILUENTE DE 1ª LINHA - GALÃO 3,6 LITROS - AZUL ESCURO			
Autor	Marca/Modelo	Valor	
E MIGUEL COMERCIO DE PINTURA LTDA	Prestação de serviço / Prestação de serviço	229,50	
PALOTINA TINTAS LTDA	CIACOLOR	229,50	
JVL TINTAS E REVESTIMENTOS EIRELI	Profissional	229,50	
SANDRO MARCOS DA SILVA	NATUCOR / NATUCOR	229,50	
SV COMERCIO DE TINTAS E SINALIZACAO LTDA	PRÓPRIA / PRÓPRIA	229,50	

LOTE 59

Item: 1	Quant.: 90	Unidade: Unid	Val. Ref.: 208,00
Descrição: RESINA ACRILICA IMPERMEABILIZANTE + DILUENTE DE 1ª LINHA - GALÃO 3,6 LITROS - BRANCO GÉLO			
Autor	Marca/Modelo	Valor	
PALOTINA TINTAS LTDA	CIACOLOR	207,00	
JVL TINTAS E REVESTIMENTOS EIRELI	Profissional	207,00	
SANDRO MARCOS DA SILVA	NATUCOR / NATUCOR	207,00	
SV COMERCIO DE TINTAS E SINALIZACAO LTDA	PRÓPRIA / PRÓPRIA	207,00	
E MIGUEL COMERCIO DE PINTURA LTDA	Prestação de serviço / Prestação de serviço	208,00	

LOTE 60

Item: 1	Quant.: 90	Unidade: Unid	Val. Ref.: 215,67
Descrição: RESINA ACRILICA IMPERMEABILIZANTE + DILUENTE DE 1ª LINHA - GALÃO 3,6 LITROS - VERMELHO			
215,67			

MUNICIPIO DE PALOTINA
PALOTINA-PR

Autor	Marca/Modelo	Valor
SANDRO MARCOS DA SILVA	NATUCOR / NATUCOR	21,02
ABREU MARTINS & CIA LTDA	ROMA / SIMPLES	21,00
PALOTINA TINTAS LTDA	TIGRE	21,20
JVL TINTAS E REVESTIMENTOS EIRELI	Atlas	21,50
PRIMUS MAGAZINE LTDA	Roma	21,82

LOTE 65

Item: 1	Quant.: 45	Unidade: Unid	Val. Ref.: 39,15
Descrição: ROLO DE FIBRA PARA TEXTURA MÉDIA - SEM O SUPORTE - TAMANHO APROX. 23 CM			
Autor	Marca/Modelo	Valor	
PALOTINA TINTAS LTDA	TIGRE	39,15	
JVL TINTAS E REVESTIMENTOS EIRELI	Atlas	39,15	
SANDRO MARCOS DA SILVA	NATUCOR / NATUCOR	39,15	
PRIMUS MAGAZINE LTDA	Roma	39,14	

LOTE 66

Item: 1	Quant.: 45	Unidade: Unid	Val. Ref.: 10,25
Descrição: ROLO DE FIBRA PARA TEXTURA MÉDIA - SEM O SUPORTE - TAMANHO APROX. 9 CM			
Autor	Marca/Modelo	Valor	
PRIMUS MAGAZINE LTDA	Roma	10,25	
JVL TINTAS E REVESTIMENTOS EIRELI	Atlas	10,25	
SANDRO MARCOS DA SILVA	NATUCOR / NATUCOR	10,26	

LOTE 67

Item: 1	Quant.: 90	Unidade: Unid	Val. Ref.: 24,86
Descrição: ROLO DE Lã SINTÉTICO MICROFIBRA, SEM SUPORTE - TAMANHO 23 CM			
Autor	Marca/Modelo	Valor	
PALOTINA TINTAS LTDA	TIGRE	24,86	
ABREU MARTINS & CIA LTDA	ATLAS / RENDELUX	24,90	
JVL TINTAS E REVESTIMENTOS EIRELI	Atlas	24,95	
SANDRO MARCOS DA SILVA	NATUCOR / NATUCOR	24,96	
PRIMUS MAGAZINE LTDA	Roma	24,75	

LOTE 68

Item: 1	Quant.: 60	Unidade: Unid	Val. Ref.: 12,15
Descrição: ROLO DE Lã SINTÉTICO MICROFIBRA, SEM SUPORTE - TAMANHO 9 CM			
Autor	Marca/Modelo	Valor	
PALOTINA TINTAS LTDA	TIGRE	12,15	
SANDRO MARCOS DA SILVA	NATUCOR / NATUCOR	12,15	
PRIMUS MAGAZINE LTDA	Roma	12,14	
JVL TINTAS E REVESTIMENTOS EIRELI	Atlas	12,11	

LOTE 69

Item: 1	Quant.: 150	Unidade: UNIDADE	Val. Ref.: 23,25
Descrição: SOLVENTE AGUARRAS 1L			

MUNICIPIO DE PALOTINA
PALOTINA-PR

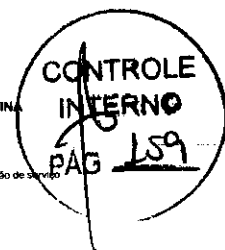

Autor	Marca/Modelo	Valor
E MIGUEL COMERCIO DE PINTURA LTDA	Prestação de serviço / Prestação de serviço	214,87
PALOTINA TINTAS LTDA	CIACOLOR	211,90
JVL TINTAS E REVESTIMENTOS EIRELI	Profissional	214,05
SANDRO MARCOS DA SILVA	NATUCOR / NATUCOR	214,87
SV COMERCIO DE TINTAS E SINALIZACAO LTDA	PRÓPRIA / PRÓPRIA	214,87
PRIMUS REPRESENTAÇÃO COMERCIAL	HYDRONORTH	214,87

LOTE 61

Item: 1	Quant.: 105	Unidade: Unid	Val. Ref.: 827,79
Descrição: RESINA ACRILICA IMPERMEABILIZANTE + DILUENTE DE 1ª LINHA - LATA 18 LITROS - AZUL ESCURO			
Autor	Marca/Modelo	Valor	
SV COMERCIO DE TINTAS E SINALIZACAO LTDA	PRÓPRIA / PRÓPRIA	827,79	
SANDRO MARCOS DA SILVA	NATUCOR / NATUCOR	827,79	
JVL TINTAS E REVESTIMENTOS EIRELI	Profissional	827,75	
PALOTINA TINTAS LTDA	CIACOLOR	819,90	
PRIMUS COMERCIO DE PINTURA LTDA	Prestação de serviço / Prestação de serviço	827,79	

LOTE 62

Item: 1	Quant.: 90	Unidade: Unid	Val. Ref.: 919,50
Descrição: RESINA ACRILICA IMPERMEABILIZANTE + DILUENTE DE 1ª LINHA - LATA 18 LITROS - BRANCO GÉLO			
Autor	Marca/Modelo	Valor	
SANDRO MARCOS DA SILVA	NATUCOR / NATUCOR	919,50	
PALOTINA TINTAS LTDA	CIACOLOR	896,00	
E MIGUEL COMERCIO DE PINTURA LTDA	Prestação de serviço / Prestação de serviço	919,50	
JVL TINTAS E REVESTIMENTOS EIRELI	Profissional	919,45	
SV COMERCIO DE TINTAS E SINALIZACAO LTDA	PRÓPRIA / PRÓPRIA	919,50	

LOTE 63

Item: 1	Quant.: 90	Unidade: Unid	Val. Ref.: 906,30
Descrição: RESINA ACRILICA IMPERMEABILIZANTE + DILUENTE DE 1ª LINHA - LATA 18 LITROS - VERMELHO			
Autor	Marca/Modelo	Valor	
E MIGUEL COMERCIO DE PINTURA LTDA	Prestação de serviço / Prestação de serviço	906,30	
PALOTINA TINTAS LTDA	CIACOLOR	889,00	
JVL TINTAS E REVESTIMENTOS EIRELI	Profissional	806,25	
SANDRO MARCOS DA SILVA	NATUCOR / NATUCOR	906,30	
PRIMUS REPRESENTAÇÃO COMERCIAL	HYDRONORTH	906,30	
SV COMERCIO DE TINTAS E SINALIZACAO LTDA	PRÓPRIA / PRÓPRIA	906,30	

LOTE 64

Item: 1	Quant.: 150	Unidade: UNIDADE	Val. Ref.: 21,83
Descrição: ROLO ANTI-GOTA 23 CM SEM SUPORTE			

MUNICIPIO DE PALOTINA
PALOTINA-PR

Autor	Marca/Modelo	Valor
PRIMUS REPRESENTAÇÃO COMERCIAL	HYDRONORTH	23,25
SANDRO MARCOS DA SILVA	NATUCOR / NATUCOR	23,25
PALOTINA TINTAS LTDA	EUCATEX	21,90
ABREU MARTINS & CIA LTDA	BRASILUX	23,20
JVL TINTAS E REVESTIMENTOS EIRELI	Profissional	23,20
SV COMERCIO DE TINTAS E SINALIZACAO LTDA	PRÓPRIA / PRÓPRIA	23,20
PRIMUS MAGAZINE LTDA	ITAQUA / AGUARRAZ	14,50

LOTE 70

Item: 1	Quant.: 225	Unidade: UNIDADE	Val. Ref.: 91,12
Descrição: SOLVENTE AGUARRÁS 5L			
Autor	Marca/Modelo	Valor	
JVL TINTAS E REVESTIMENTOS EIRELI	Profissional	91,10	
SV COMERCIO DE TINTAS E SINALIZACAO LTDA	PRÓPRIA / PRÓPRIA	91,12	
PRIMUS SERVIÇOS DE PINTURA E IMPERMEABILIZAÇÃO LTDA	ITAQUA / AGUARRAZ	76,50	
PRIMUS REPRESENTAÇÃO COMERCIAL	HYDRONORTH	91,12	
APARELHA AUGUSTA FERREIRA BARBA	Itaquá / Itaquá	91,12	
SANDRO MARCOS DA SILVA	NATUCOR / NATUCOR	91,12	
PALOTINA TINTAS LTDA	EUCATEX	90,00	

LOTE 71

Item: 1	Quant.: 450	Unidade: UNIDADE	Val. Ref.: 12,83
Descrição: SUPORTE DE ROLO 23 CM SEM ROSCA			
Autor	Marca/Modelo	Valor	
PALOTINA TINTAS LTDA	ATLAS	12,80	
ABREU MARTINS & CIA LTDA	ROMA / SIMPLES	12,00	
JVL TINTAS E REVESTIMENTOS EIRELI	Atlas	12,80	
SANDRO MARCOS DA SILVA	NATUCOR / NATUCOR	12,83	
PRIMUS MAGAZINE LTDA	Roma	12,82	

LOTE 72

Item: 1	Quant.: 450	Unidade: UNIDADE	Val. Ref.: 10,63
Descrição: SUPORTE DE ROLO 9 CM SEM ROSCA			
Autor	Marca/Modelo	Valor	
JVL TINTAS E REVESTIMENTOS EIRELI	Atlas	10,80	
SANDRO MARCOS DA SILVA	NATUCOR / NATUCOR	10,63	
PRIMUS MAGAZINE LTDA	Roma	10,82	

LOTE 73

Item: 1	Quant.: 98	Unidade: Unid	Val. Ref.: 99,33
Descrição: TEXTURA ACRILICA HIDRORREPELENTE BARRICA 25 KG COR BRANCA			



MUNICIPIO DE PALOTINA
PALOTINA-PR

Aut	Marca/Modelo	Valor
PALOTINA TINTAS LTDA	CIACOLLOR	79,00
VALLEYCOR INDUSTRIA DE TINTAS E REVESTIMENTOS LTDA	VALLEYCOR / VALLEYCOR	68,00
SUB BRASIL SERVIÇOS DE PINTURA E IMPERMEABILIZAÇÃO LTDA	BLASCOR / MAXIMA PROTEÇÃO	46,87
SANDRO MARCOS DA SILVA	NATUCOR / NATUCOR	3
VAL TINTAS E REVESTIMENTOS EIRELI	Corcel	129,00

LOTE 74

Item: 1	Quant: 75	Unidade: UNIDADE	Val. Ref.: 97,84
Descrição: TEXTURA PROJETADA BARRICA 25 KG COR BRANCO			
Aut	Marca/Modelo	Valor	
PALOTINA TINTAS LTDA	CIACOLLOR	41,00	
VAL TINTAS E REVESTIMENTOS EIRELI	Corcel	95,80	
SANDRO MARCOS DA SILVA	NATUCOR / NATUCOR	35,84	
VALLEYCOR INDUSTRIA DE TINTAS E REVESTIMENTOS LTDA	VALLEYCOR / VALLEYCOR	35,84	
SUB BRASIL SERVIÇOS DE PINTURA E IMPERMEABILIZAÇÃO LTDA	BLASCOR / PROJETADA	58,07	

LOTE 75

Item: 1	Quant: 330	Unidade: Unid	Val. Ref.: 97,46
Descrição: THINNER - EMBALAGEM 5 LITROS			
Aut	Marca/Modelo	Valor	
PALOTINA TINTAS LTDA	EMATEX	95,90	
ABREU MARTINS & CIA LTDA	ITAGUA	67,40	
VAL TINTAS E REVESTIMENTOS EIRELI	Profissional	67,45	
SANDRO MARCOS DA SILVA	NATUCOR / NATUCOR	37,45	
SV COMERCIO DE TINTAS E SINALIZACAO LTDA	PRÓPRIA / PRÓPRIA	37,40	
SUB BRASIL SERVIÇOS DE PINTURA E IMPERMEABILIZAÇÃO LTDA	ITAGUA / MULTIFUS	37,50	

LOTE 76

Item: 1	Quant: 158	Unidade: Unid	Val. Ref.: 70,84
Descrição: THINNER - EMBALAGEM 900 ML			
Aut	Marca/Modelo	Valor	
PALOTINA TINTAS LTDA	EMATEX	70,00	
ABREU MARTINS & CIA LTDA	BRASILLUX	70,00	
SUB BRASIL SERVIÇOS DE PINTURA E IMPERMEABILIZAÇÃO LTDA	ITAGUA / MULTIFUS	70,00	
SANDRO MARCOS DA SILVA	NATUCOR / NATUCOR	26,84	
VAL TINTAS E REVESTIMENTOS EIRELI	Profissional	26,80	

LOTE 77

Item: 1	Quant: 150	Unidade: UNIDADE	Val. Ref.: 544,58
Descrição: TINTA ACRILICA ACETINADA PREMIUM TODAS AS CORES - LATA 18 LITROS - CORES A DEFINIR			
19 de 41			

MUNICIPIO DE PALOTINA
PALOTINA-PR

Aut	Marca/Modelo	Valor
SUB BRASIL SERVIÇOS DE PINTURA E IMPERMEABILIZAÇÃO LTDA	BLASCOR / PREMIUM ACETINADA	445,61
E MIGUEL COMERCIO DE PINTURA LTDA	Prestação de serviço / Prestação de serviço	544,58
PALOTINA TINTAS LTDA	CIACOLLOR	541,90
VAL TINTAS E REVESTIMENTOS EIRELI	Corcel	544,55
VALLEYCOR INDUSTRIA DE TINTAS E REVESTIMENTOS LTDA	FORTECRYLL / CRYLL	540,00
SANDRO MARCOS DA SILVA	NATUCOR / NATUCOR	544,58
SV COMERCIO DE TINTAS E SINALIZACAO LTDA	PRÓPRIA / PRÓPRIA	544,55
POURTO UNIAO COMERCIO E REPRESENTACAO EIRELI	SHOW / 18 LTS	450,00
VALLEYCOR INDUSTRIA DE TINTAS E REVESTIMENTOS LTDA	VALLEYCOR / VALLEYCOR	544,56
J. L. SOEK REPRESENTAÇÃO COMERCIAL	HYDRONORTH	544,58

LOTE 78

Item: 1	Quant: 150	Unidade: UNIDADE	Val. Ref.: 129,36
Descrição: TINTA ACRILICA ACETINADA PREMIUM TODAS AS CORES - GALÃO 3,6 LITROS - CORES A DEFINIR			
Aut	Marca/Modelo	Valor	
PALOTINA TINTAS LTDA	CIACOLLOR	129,90	
VAL TINTAS E REVESTIMENTOS EIRELI	Corcel	129,35	
VALLEYCOR INDUSTRIA DE TINTAS E REVESTIMENTOS LTDA	VALLEYCOR / VALLEYCOR	129,36	
J. L. SOEK REPRESENTAÇÃO COMERCIAL	HYDRONORTH	129,36	
SUB BRASIL SERVIÇOS DE PINTURA E IMPERMEABILIZAÇÃO LTDA	BLASCOR / PREMIUM ACETINADA	112,07	
POURTO UNIAO COMERCIO E REPRESENTACAO EIRELI	SHOW / 3,6 LTS	120,00	
SV COMERCIO DE TINTAS E SINALIZACAO LTDA	PRÓPRIA / PRÓPRIA	129,36	
SANDRO MARCOS DA SILVA	NATUCOR / NATUCOR	129,36	

LOTE 79

Item: 1	Quant: 150	Unidade: Unid	Val. Ref.: 406,56
Descrição: TINTA ACRILICA PARA PISOS, BASE ÁGUA, SEMIBRILHO, 1ª QUALIDADE - LATA DE 18L - CORES PRONTAS DE FABRICA			
Aut	Marca/Modelo	Valor	
SANDRO MARCOS DA SILVA	NATUCOR / NATUCOR	406,56	
PALOTINA TINTAS LTDA	CIACOLLOR	399,00	
E MIGUEL COMERCIO DE PINTURA LTDA	Prestação de serviço / Prestação de serviço	406,56	
VAL TINTAS E REVESTIMENTOS EIRELI	Corcel	406,55	
FORTECRYLL TINTAS LTDA	FORTECRYLL / CRYLL	400,00	
SV COMERCIO DE TINTAS E SINALIZACAO LTDA	PRÓPRIA / PRÓPRIA	406,56	
VALLEYCOR INDUSTRIA DE TINTAS E REVESTIMENTOS LTDA	VALLEYCOR / VALLEYCOR	406,56	
SUB BRASIL SERVIÇOS DE PINTURA E IMPERMEABILIZAÇÃO LTDA	BLASCOR / PISO SB	351,00	
J. L. SOEK REPRESENTAÇÃO COMERCIAL	HYDRONORTH	406,56	

LOTE 80

Item: 1	Quant: 150	Unidade: Unid	Val. Ref.: 381,45
20 de 41			

MUNICIPIO DE PALOTINA
PALOTINA-PR

Aut	Marca/Modelo	Valor
E MIGUEL COMERCIO DE PINTURA LTDA	Prestação de serviço / Prestação de serviço	445,61
PALOTINA TINTAS LTDA	CIACOLLOR	541,90
FORTECRYLL TINTAS LTDA	FORTECRYLL / CRYLL	540,00
POURTO UNIAO COMERCIO E REPRESENTACAO EIRELI	SHOW / 18 LTS	450,00
VALLEYCOR INDUSTRIA DE TINTAS E REVESTIMENTOS LTDA	VALLEYCOR / VALLEYCOR	544,56
SUB BRASIL SERVIÇOS DE PINTURA E IMPERMEABILIZAÇÃO LTDA	BLASCOR / SB	112,00
J. L. SOEK REPRESENTAÇÃO COMERCIAL	HYDRONORTH	153,10
SV COMERCIO DE TINTAS E SINALIZACAO LTDA	PRÓPRIA / PRÓPRIA	445,61
SANDRO MARCOS DA SILVA	NATUCOR / NATUCOR	449,45
VAL TINTAS E REVESTIMENTOS EIRELI	Corcel	544,50

LOTE 81

Item: 1	Quant: 150	Unidade: UNIDADE	Val. Ref.: 118,57
Descrição: TINTA EMBORRACHADA TODAS AS CORES - DE 1ª QUALIDADE - GALÃO 3,6 LITROS - CORES PRONTAS DE FABRICA OU NO PADRÃO MUNICIPIO			
Aut	Marca/Modelo	Valor	
J. L. SOEK REPRESENTAÇÃO COMERCIAL	HYDRONORTH	118,57	
PALOTINA TINTAS LTDA	CIACOLLOR	70,00	
VAL TINTAS E REVESTIMENTOS EIRELI	Corcel	118,45	
SANDRO MARCOS DA SILVA	NATUCOR / NATUCOR	118,37	
SV COMERCIO DE TINTAS E SINALIZACAO LTDA	PRÓPRIA / PRÓPRIA	118,45	
VALLEYCOR INDUSTRIA DE TINTAS E REVESTIMENTOS LTDA	VALLEYCOR / VALLEYCOR	118,37	
SUB BRASIL SERVIÇOS DE PINTURA E IMPERMEABILIZAÇÃO LTDA	BLASCOR / MAXIMA PROTEÇÃO	118,37	

LOTE 82

Item: 1	Quant: 150	Unidade: UNIDADE	Val. Ref.: 475,10
Descrição: TINTA EMBORRACHADA TODAS AS CORES - DE 1ª QUALIDADE - LATA DE 18 LITROS - CORES PRONTAS DE FABRICA OU NO PADRÃO MUNICIPIO			
Aut	Marca/Modelo	Valor	
E MIGUEL COMERCIO DE PINTURA LTDA	Prestação de serviço / Prestação de serviço	575,10	
PALOTINA TINTAS LTDA	CIACOLLOR	569,30	
VAL TINTAS E REVESTIMENTOS EIRELI	Corcel	575,05	
SANDRO MARCOS DA SILVA	NATUCOR / NATUCOR	575,15	
SV COMERCIO DE TINTAS E SINALIZACAO LTDA	PRÓPRIA / PRÓPRIA	575,10	
VALLEYCOR INDUSTRIA DE TINTAS E REVESTIMENTOS LTDA	VALLEYCOR / VALLEYCOR	575,10	
SUB BRASIL SERVIÇOS DE PINTURA E IMPERMEABILIZAÇÃO LTDA	BLASCOR / MAXIMA PROTEÇÃO	485,72	
J. L. SOEK REPRESENTAÇÃO COMERCIAL	HYDRONORTH	475,10	

LOTE 83

Item: 1	Quant: 390	Unidade: Unid	Val. Ref.: 163,10
21 de 41			

MUNICIPIO DE PALOTINA
PALOTINA-PR

Aut	Marca/Modelo	Valor
SANDRO MARCOS DA SILVA	NATUCOR / NATUCOR	153,10
POURTO UNIAO COMERCIO E REPRESENTACAO EIRELI	SHOW / 3,6 LTS	150,00
SUB BRASIL SERVIÇOS DE PINTURA E IMPERMEABILIZAÇÃO LTDA	BLASCOR / SB	112,00
J. L. SOEK REPRESENTAÇÃO COMERCIAL	HYDRONORTH	153,10
VALLEYCOR INDUSTRIA DE TINTAS E REVESTIMENTOS LTDA	VALLEYCOR / VALLEYCOR	153,10
VAL TINTAS E REVESTIMENTOS EIRELI	Corcel	153,05
PALOTINA TINTAS LTDA	CIACOLLOR	149,00

LOTE 84

Item: 1	Quant: 240	Unidade: Unid	Val. Ref.: 850,31
Descrição: TINTA ESMALTE BASE ÁGUA BRILHANTE DE 1ª QUALIDADE - LATA 18 LITROS - CORES PRONTAS DE FABRICA OU NO PADRÃO MUNICIPIO			
Aut	Marca/Modelo	Valor	
E MIGUEL COMERCIO DE PINTURA LTDA	Prestação de serviço / Prestação de serviço	850,31	
PALOTINA TINTAS LTDA	CIACOLLOR	846,00	
VAL TINTAS E REVESTIMENTOS EIRELI	Corcel	850,30	
SANDRO MARCOS DA SILVA	NATUCOR / NATUCOR	850,31	
POURTO UNIAO COMERCIO E REPRESENTACAO EIRELI	SHOW / 18 LTS	820,00	
VALLEYCOR INDUSTRIA DE TINTAS E REVESTIMENTOS LTDA	VALLEYCOR / VALLEYCOR	850,31	
SUB BRASIL SERVIÇOS DE PINTURA E IMPERMEABILIZAÇÃO LTDA	BLASCOR / SB	448,02	

LOTE 85

Item: 1	Quant: 60	Unidade: Unid	Val. Ref.: 449,45
Descrição: TINTA ESMALTE EPOXI MULTISUPERFICIE DE 1ª LINHA - GALÃO 3,6 LITROS - CORES PRONTAS DE FABRICA OU NO PADRÃO MUNICIPIO			
Aut	Marca/Modelo	Valor	
E MIGUEL COMERCIO DE PINTURA LTDA	Prestação de serviço / Prestação de serviço	449,45	
PALOTINA TINTAS LTDA	SUVNIL	439,00	
SANDRO MARCOS DA SILVA	NATUCOR / NATUCOR	449,45	
VALLEYCOR INDUSTRIA DE TINTAS E REVESTIMENTOS LTDA	VALLEYCOR / VALLEYCOR	449,45	
VAL TINTAS E REVESTIMENTOS EIRELI	Corcel	449,40	
ABREU MARTINS & CIA LTDA	NOVACOR / SHERWIN WILLIAMS - BASE AGUA	449,00	

LOTE 86

Item: 1	Quant: 375	Unidade: Unid	Val. Ref.: 180,51
Descrição: TINTA ESMALTE SINTÉTICO INDUSTRIAL AUTOMOTIVO, ACABAMENTO BRILHANTE, DE 1ª QUALIDADE - GALÃO 3,6 LITROS - CORES PRONTAS DE FABRICA OU NO PADRÃO MUNICIPIO			

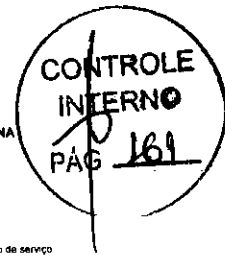

MUNICIPIO DE PALOTINA
PALOTINA-PR

Autor	Marca/Modelo	Valor
SUL BRASIL SERVIÇOS DE PINTURA E IMPERMEABILIZAÇÃO LTDA	BLASCOR / AUTOMOTIVO	180,61
PALOTINA TINTAS LTDA	GLASCO	180,61
JVL TINTAS E REVESTIMENTOS EIRELI	Profissional	180,61
SANDRO MARCOS DA SILVA	NATUCOR / NATUCOR	180,61
VALLECOR INDUSTRIA DE TINTAS E REVESTIMENTOS LTDA	VALLEYCOR / VALLEYCOR	180,61
J. L. SOEHLER PRESENTAÇÃO COMERCIAL	HYDRONORM	180,61

LOTE 87

Item: 1 Quant.: 225 Unidade: Unid Val. Ref.: 734,23

Descrição: TINTA ESMALTE SINTÉTICO INDUSTRIAL AUTOMOTIVO ACABAMENTO BRILHANTE DE 1ª QUALIDADE - LATA 18 LITROS - CORES PRONTAS DE FABRICA OU NO PALAÇO MUNICIPAL

Autor	Marca/Modelo	Valor
E MIGUEL COMERCIO DE PINTURA LTDA	PRESTACAO DE SERVICO - Prestação de serviço	734,23
PALOTINA TINTAS LTDA	KRAFT	734,23
JVL TINTAS E REVESTIMENTOS EIRELI	Profissional	734,23
SANDRO MARCOS DA SILVA	NATUCOR / NATUCOR	734,23
SUL BRASIL SERVIÇOS DE PINTURA E IMPERMEABILIZAÇÃO LTDA	BLASCOR / AUTOMOTIVO	734,23

LOTE 88

Item: 1 Quant.: 225 Unidade: Unid Val. Ref.: 147,57

Descrição: TINTA LÁTEX ACRÍLICA PREMIUM FOSCO - GALÃO 3,6 LITROS - CORES PADRÃO MUNICIPAL OU A DEFINIR PELA SECRETARIA

Autor	Marca/Modelo	Valor
PALOTINA TINTAS LTDA	CIACOLLOR	147,57
JVL TINTAS E REVESTIMENTOS EIRELI	Coresul	147,57
SANDRO MARCOS DA SILVA	NATUCOR / NATUCOR	147,57
PORTO UNIAO COMERCIO E REPRESENTAÇÃO EIRELI	SHOW / 3,6 LTS	147,57
VALLECOR INDUSTRIA DE TINTAS E REVESTIMENTOS LTDA	VALLEYCOR / VALLEYCOR	147,57
SUL BRASIL SERVIÇOS DE PINTURA E IMPERMEABILIZAÇÃO LTDA	BLASCOR / ACRILICO SB PREMIUM	147,57
E MIGUEL COMERCIO DE TINTAS E SINALIZAÇÃO LTDA	PRÓPRIA / PRÓPRIA	147,57

LOTE 89

Item: 1 Quant.: 225 Unidade: Unid Val. Ref.: 436,92

Descrição: TINTA LÁTEX ACRÍLICA PREMIUM FOSCO - LATA 18 LITROS - CORES PADRÃO MUNICIPAL OU A DEFINIR PELAS SECRETARIAS

Autor	Marca/Modelo	Valor
JVL TINTAS E REVESTIMENTOS EIRELI	Coresul	436,92
SANDRO MARCOS DA SILVA	NATUCOR / NATUCOR	436,92
VALLECOR INDUSTRIA DE TINTAS E REVESTIMENTOS LTDA	VALLEYCOR / VALLEYCOR	436,92
SUL BRASIL SERVIÇOS DE PINTURA E IMPERMEABILIZAÇÃO LTDA	BLASCOR / ACRILICO SB PREMIUM	436,92

MUNICIPIO DE PALOTINA
PALOTINA-PR

Descrição: TINTA LÁTEX ACRÍLICA STANDART FOSCO - GALÃO 3,6 LITROS - CORES PADRÃO MUNICIPAL OU A DEFINIR PELA SECRETARIA

Autor	Marca/Modelo	Valor
JVL TINTAS E REVESTIMENTOS EIRELI	Coresul	79,55
SANDRO MARCOS DA SILVA	NATUCOR / NATUCOR	79,55
SV COMERCIO DE TINTAS E SINALIZAÇÃO LTDA	PRÓPRIA / PRÓPRIA	79,55
PORTO UNIAO COMERCIO E REPRESENTAÇÃO EIRELI	SHOW / 3,6 LTS	79,55
VALLECOR INDUSTRIA DE TINTAS E REVESTIMENTOS LTDA	VALLEYCOR / VALLEYCOR	79,55
SUL BRASIL SERVIÇOS DE PINTURA E IMPERMEABILIZAÇÃO LTDA	CIACOLLOR / STANDART	79,55
PALOTINA TINTAS LTDA	CIACOLLOR	79,55

LOTE 93

Item: 1 Quant.: 180 Unidade: Unid Val. Ref.: 308,79

Descrição: TINTA LÁTEX ACRÍLICA STANDART FOSCO - LATA 18 LITROS - CORES PADRÃO MUNICIPAL OU A DEFINIR PELAS SECRETARIAS

Autor	Marca/Modelo	Valor
E MIGUEL COMERCIO DE PINTURA LTDA	Prestação de serviço - Prestação de serviço	308,79
PALOTINA TINTAS LTDA	CIACOLLOR	308,79
JVL TINTAS E REVESTIMENTOS EIRELI	Coresul	308,79
FORTECRYLL TINTAS LTDA	FORTECRYLL / CRYLL	308,79
SANDRO MARCOS DA SILVA	NATUCOR / NATUCOR	308,79
SV COMERCIO DE TINTAS E SINALIZAÇÃO LTDA	PRÓPRIA / PRÓPRIA	308,79
PORTO UNIAO COMERCIO E REPRESENTAÇÃO EIRELI	SHOW / 18 LTS	308,79
VALLECOR INDUSTRIA DE TINTAS E REVESTIMENTOS LTDA	VALLEYCOR / VALLEYCOR	308,79
SUL BRASIL SERVIÇOS DE PINTURA E IMPERMEABILIZAÇÃO LTDA	CIACOLLOR / STANDART	308,79

LOTE 94

Item: 1 Quant.: 75 Unidade: Unid Val. Ref.: 19,02

Descrição: TINTA SPRAY DIVERSAS CORES 400ML

Autor	Marca/Modelo	Valor
PALOTINA TINTAS LTDA	MONTANA	19,02
ABREU MARTINS & CIA LTDA	ETANIZ - USO GERAL	19,02
JVL TINTAS E REVESTIMENTOS EIRELI	Kilpig	19,02
SANDRO MARCOS DA SILVA	NATUCOR / NATUCOR	19,02
SUL BRASIL SERVIÇOS DE PINTURA E IMPERMEABILIZAÇÃO LTDA	BLASCOR / SPRAY	19,02
PRIMUS MADEIRA LTDA	Bastor	19,02

LOTE 95

Item: 1 Quant.: 45 Unidade: Unid Val. Ref.: 44,12

Descrição: VERNIZ MARITIMO BASIL D'AGUA 900 ML

Autor	Marca/Modelo	Valor
ABREU MARTINS & CIA LTDA	ETANIZ - USO GERAL	44,12

MUNICIPIO DE PALOTINA
PALOTINA-PR

Autor	Marca/Modelo	Valor
PORTO UNIAO COMERCIO E REPRESENTAÇÃO EIRELI	SHOW / 18 LTS	400,00
PALOTINA TINTAS LTDA	CIACOLLOR	429,00
E MIGUEL COMERCIO DE PINTURA LTDA	Prestação de serviço / Prestação de serviço	336,92
JVL TINTAS E REVESTIMENTOS EIRELI	Coresul	436,90
FORTECRYLL TINTAS LTDA	FORTECRYLL / CRYLL	430,00
SANDRO MARCOS DA SILVA	NATUCOR / NATUCOR	436,92
SV COMERCIO DE TINTAS E SINALIZAÇÃO LTDA	PRÓPRIA / PRÓPRIA	436,92
VALLECOR INDUSTRIA DE TINTAS E REVESTIMENTOS LTDA	VALLEYCOR / VALLEYCOR	436,92
SUL BRASIL SERVIÇOS DE PINTURA E IMPERMEABILIZAÇÃO LTDA	BLASCOR / ACR PREMIUM	297,57

LOTE 90

Item: 1 Quant.: 300 Unidade: Unid Val. Ref.: 145,20

Descrição: TINTA LÁTEX ACRÍLICA PREMIUM SEMIBRILHO - GALÃO 3,6 LITROS - CORES PADRÃO MUNICIPAL OU A DEFINIR PELA SECRETARIA

Autor	Marca/Modelo	Valor
JVL TINTAS E REVESTIMENTOS EIRELI	Coresul	145,15
SANDRO MARCOS DA SILVA	NATUCOR / NATUCOR	145,20
SV COMERCIO DE TINTAS E SINALIZAÇÃO LTDA	PRÓPRIA / PRÓPRIA	145,20
PORTO UNIAO COMERCIO E REPRESENTAÇÃO EIRELI	SHOW / 3,6 LTS	140,00
VALLECOR INDUSTRIA DE TINTAS E REVESTIMENTOS LTDA	VALLEYCOR / VALLEYCOR	145,20
SUL BRASIL SERVIÇOS DE PINTURA E IMPERMEABILIZAÇÃO LTDA	BLASCOR / ACRILICO SB PREMIUM	110,90
PALOTINA TINTAS LTDA	CIACOLLOR	143,80

LOTE 91

Item: 1 Quant.: 375 Unidade: Unid Val. Ref.: 517,67

Descrição: TINTA LÁTEX ACRÍLICA PREMIUM SEMIBRILHO - LATA 18 LITROS - CORES PADRÃO MUNICIPAL OU A DEFINIR PELAS SECRETARIAS

Autor	Marca/Modelo	Valor
PORTO UNIAO COMERCIO E REPRESENTAÇÃO EIRELI	SHOW / 18 LTS	490,00
E MIGUEL COMERCIO DE PINTURA LTDA	Prestação de serviço / Prestação de serviço	517,67
PALOTINA TINTAS LTDA	CIACOLLOR	496,00
JVL TINTAS E REVESTIMENTOS EIRELI	Coresul	517,65
FORTECRYLL TINTAS LTDA	FORTECRYLL / CRYLL	900,00
SANDRO MARCOS DA SILVA	NATUCOR / NATUCOR	517,67
SV COMERCIO DE TINTAS E SINALIZAÇÃO LTDA	PRÓPRIA / PRÓPRIA	517,67
VALLECOR INDUSTRIA DE TINTAS E REVESTIMENTOS LTDA	VALLEYCOR / VALLEYCOR	517,67
SUL BRASIL SERVIÇOS DE PINTURA E IMPERMEABILIZAÇÃO LTDA	BLASCOR / ACRILICO SB PREMIUM	436,26

LOTE 92

Item: 1 Quant.: 75 Unidade: Unid Val. Ref.: 79,58

MUNICIPIO DE PALOTINA
PALOTINA-PR

Autor	Marca/Modelo	Valor
ABREU MARTINS & CIA LTDA	MONTANA	44,00
JVL TINTAS E REVESTIMENTOS EIRELI	Spantack	44,10
SANDRO MARCOS DA SILVA	NATUCOR / NATUCOR	44,12
SUL BRASIL SERVIÇOS DE PINTURA E IMPERMEABILIZAÇÃO LTDA	CIACOLLOR / VERNIZ MARITIMO	31,62

LOTE 96

Item: 1 Quant.: 45 Unidade: Unid Val. Ref.: 50,48

Descrição: VERNIZ SINTÉTICO 900ML

Autor	Marca/Modelo	Valor
ABREU MARTINS & CIA LTDA	SAYERLACK / VERNIZ SINTETICO BRILHANTE	50,00
JVL TINTAS E REVESTIMENTOS EIRELI	Profissional	50,45
SANDRO MARCOS DA SILVA	NATUCOR / NATUCOR	50,48
SUL BRASIL SERVIÇOS DE PINTURA E IMPERMEABILIZAÇÃO LTDA	BLASCOR / VERNIZ SINTETICO	28,37
PALOTINA TINTAS LTDA	MONTANA	49,00

LOTE 97

Item: 1 Quant.: 90 Unidade: Unid Val. Ref.: 142,42

Descrição: VERNIZ SINTÉTICO PREMIUM PARA MADEIRA - GALÃO 3,6 LITROS - INCOLOR

Autor	Marca/Modelo	Valor
SUL BRASIL SERVIÇOS DE PINTURA E IMPERMEABILIZAÇÃO LTDA	CIACOLLOR / VERNIZ MADEIRA	96,97
PALOTINA TINTAS LTDA	MONTANA	141,00
JVL TINTAS E REVESTIMENTOS EIRELI	Profissional	142,40
SANDRO MARCOS DA SILVA	NATUCOR / NATUCOR	142,42

LOTE 98

Item: 1 Quant.: 40 Unidade: Unid Val. Ref.: 393,03

Descrição: RESINA ACRÍLICA A BASE DE ÁGUA - 18 LITROS - COR VERDE

Autor	Marca/Modelo	Valor
E MIGUEL COMERCIO DE PINTURA LTDA	Prestação de serviço / Prestação de serviço	393,03
PALOTINA TINTAS LTDA	CIACOLLOR	391,00
JVL TINTAS E REVESTIMENTOS EIRELI	Coresul	393,00
SUL BRASIL SERVIÇOS DE PINTURA E IMPERMEABILIZAÇÃO LTDA	CIACOLLOR / RESINA MULTIUSO	361,74
VALLECOR INDUSTRIA DE TINTAS E REVESTIMENTOS LTDA	VALLEYCOR / VALLEYCOR	393,03
SANDRO MARCOS DA SILVA	NATUCOR / NATUCOR	393,03

LOTE 99

Item: 1 Quant.: 80 Unidade: UNID Val. Ref.: 92,00

Descrição: RESINA ACRÍLICA A BASE DE ÁGUA - LATA 3,6 LITROS - COR VERDE

Autor	Marca/Modelo	Valor
ABREU MARTINS & CIA LTDA	ETANIZ - USO GERAL	92,00

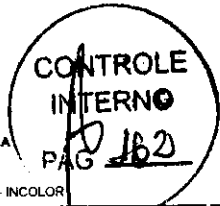

MUNICIPIO DE PALOTINA
PALOTINA-PR

MUNICIPIO DE PALOTINA
PALOTINA-PR

Descrição: RESINA ACRÍLICA A BASE DE AGUA - LATA 3,6 LITROS - INCOLOR

Table with columns: Autor, Marca/Modelo, Valor. Lists suppliers like S. COVIERCIO DE TINTAS E SINALIZACAO LTDA and VALLECOR INDUSTRIA DE TINTAS E REVESTIMENTOS LTDA.

LOTE 100

Item: 1 Quant: 45 Unidade: Unde Val. Ref.: 429,58

Descrição: RESINA ACRÍLICA A BASE DE AGUA - LATA 3,6 LITROS - COR CERÂMICA

Table with columns: Autor, Marca/Modelo, Valor. Lists suppliers like F. MIGUEL COMERCIO DE PINTURA LTDA and PALOTINA TINTAS LTDA.

LOTE 101

Item: 1 Quant: 90 Unidade: UND Val. Ref.: 102,20

Descrição: RESINA ACRÍLICA A BASE DE AGUA - LATA 3,6 LITROS - COR CERÂMICA

Table with columns: Autor, Marca/Modelo, Valor. Lists suppliers like SANDRO MARCOS DA SILVA and VALLECOR INDUSTRIA DE TINTAS E REVESTIMENTOS LTDA.

LOTE 102

Item: 1 Quant: 40 Unidade: UND Val. Ref.: 236,15

Descrição: RESINA ACRÍLICA A BASE DE AGUA - LATA 18 LITROS - INCOLOR

Table with columns: Autor, Marca/Modelo, Valor. Lists suppliers like PALOTINA TINTAS LTDA and JVL TINTAS E REVESTIMENTOS EIRELI.

LOTE 103

Item: 1 Quant: 80 Unidade: UND Val. Ref.: 69,60

MUNICIPIO DE PALOTINA
PALOTINA-PR

MUNICIPIO DE JAGUAPITA
JAGUAPITA-PR

PROPOSTAS DO PROCESSO

PREGÃO ELETRÔNICO Nº 012/2023
Processo Administrativo Nº 049/2023
Tipo AQUISIÇÃO
PREGOEIRO: JOÃO PAULO GOMES FIGUEIRA
Data de Publicação: 01/03/2023 08:13:10

Table with columns: Autor, Marca/Modelo, Valor. Lists suppliers like PALOTINA TINTAS LTDA and JVL TINTAS E REVESTIMENTOS EIRELI.

LOTE 108

Item: 1 Quant: 45 Unidade: UND Val. Ref.: 1.208,00

Descrição: RESINA ACRÍLICA IMPERMEABILIZANTE - LATA 18 LITROS - INCOLOR

Table with columns: Autor, Marca/Modelo, Valor. Lists suppliers like SANDRO MARCOS DA SILVA and PALOTINA TINTAS LTDA.

LOTE 109

Item: 1 Quant: 90 Unidade: UND Val. Ref.: 91,48

Descrição: RESINA ACRÍLICA IMPERMEABILIZANTE - LATA 3,6 LITROS - INCOLOR

Table with columns: Autor, Marca/Modelo, Valor. Lists suppliers like PALOTINA TINTAS LTDA and JVL TINTAS E REVESTIMENTOS EIRELI.

LOTE 110

Item: 1 Quant: 200 Unidade: UND Val. Ref.: 157,20

Descrição: VERNIZ ANTI-CRAMPA A BASE DE AGUA FÓSFÓR 3,6 LITROS

Table with columns: Autor, Marca/Modelo, Valor. Lists suppliers like PALOTINA TINTAS LTDA and JVL TINTAS E REVESTIMENTOS EIRELI.

DOCUMENTOS ANEXADOS

- ABREU MARTINS & CIA LTDA
Horário: 24/02/2023 13:34 Documento: Anexo de Empenhamento
Endereço: tp://financeiro.abreumartins.com.br/...
Horário: 24/02/2023 13:44 Documento: Anexo de Capacidade Técnica
Endereço: tp://financeiro.abreumartins.com.br/...

LOTE 1

Item: 1 Quant: 1 Unidade: UNIDADE Val. Ref.: 11.208,00

Descrição: CORTADORA DE PISO/ASFALTO - ESPECIFICAÇÕES TÉCNICAS: - PROFUNDIDADE DE CORTE: 187 MM; - POTÊNCIA DE SAÍDA: 8,7KW; - DIÂMETRO DO DISCO MÁXIMO: 450MM; - PUNHOS REGULÁVEIS; - RESERVATÓRIO DE ÁGUA EMBUTIDO, CAPACIDADE DE 30L; MOTOR: - POTÊNCIA DE SAÍDA: 8,7KW; - POTÊNCIA EM HP: 13HP; - REFRIGERAMENTO DO MOTOR AR; - VOLUME DE COMBUSTÍVEL 6,1L; - CILINDROS: 1; - NÚMERO DE TRAÇOS MOTOR DE 4 TEMPOS; EQUIPAMENTOS DE CORTE: - DIÂMETRO DO MANDRIL 25,4MM; - CONTROLE DE PROFUNDIDADE DA LÂMINA ASSISTIDO POR MOLA A GÁS; - DIÂMETRO DO DISCO, MÁXIMO 450MM; - PROFUNDIDADE DE CORTE, MÁXIMO 182MM.

Table with columns: Autor, Marca/Modelo, Valor. Lists suppliers like DIDOR EMANUEL KUHN - ME and J. MAGALHÃES E FERRAMENTAS LTDA.

LOTE 2

Item: 1 Quant: 2 Unidade: UNIDADE Val. Ref.: 3.006,67

Descrição: BETONEIRA 150 LITROS ? MOTOR 1/2 CVESPECIFICAÇÕES TÉCNICAS: - VOLUME TOTAL: 150 LITROS - RENDIMENTO DE MISTURA: 70 A 75 LITROS;- CAPACIDADE DE MISTURA: 90 LITROS;- QUANTIDADE DE CICLOS/HORA: 15 CICLOS- PRODUÇÃO HORÁRIA: 1,35 A 1,7 M³/H;- ROTAÇÃO DO TAMBOR: 28 RPM (50 A 60HZ); - MOTOR ELÉTRICO: MONOFÁSICO 1/2 CV 4P 110/220V;- CORREIA: TIPO V;

Table with columns: Autor, Marca/Modelo, Valor. Lists suppliers like J. MAGALHÃES E FERRAMENTAS LTDA and COMERCIAL FIDUCIA LTDA UNIPESSOAL.

LOTE 3

Item: 1 Quant: 1 Unidade: UNIDADE Val. Ref.: 5.619,00

Descrição: BETONEIRA 400 LITROS ? MOTOR CVESPECIFICAÇÕES TÉCNICAS: - VOLUME TOTAL: 400 LITROS;- RENDIMENTO DE MISTURA: 270;- CAPACIDADE DE MISTURA: 310 LITROS;- QUANTIDADE DE CICLOS/HORA: 15 CICLOS- PRODUÇÃO HORÁRIA: 4,65 M³/H;- ROTAÇÃO DO MOTOR ELÉTRICO: MONO 2 CV 4P 110/220V;- CORREIA: TIPO V;

MUNICÍPIO DE JAGUAPITA
JAGUAPITÁ-PR

Autor	Marca/Modelo	Valor
PRIMUS MÁQUINAS LTDA	MARCA/Modelo	1.350,00
LASAVOLTA JUNIOR & CIA - TEA	WUOMBL - MB-400PV	4.000,00
JH MÁQUINAS E FERRAMENTAS LTDA	MENEGOTTI - PRIME 400L - 15 MONO	1.000,00
BIODIO FERRARI EIRELI - ME	MOTOMAL - FMB-400P	4.000,00
COMERCIO FIDUCIARIA UNIPESSOAL	Cam. 11 TRACQ MAX	1.000,00
ARLIMPL LTDA	Metalma - Gerador 903 UF-1220V	1.000,00

DOCUMENTOS ANEXADOS



MUNICÍPIO DE SÃO MIGUEL DO IGUAÇU
SÃO MIGUEL DO IGUAÇU-PR



PROPOSTAS DO PROCESSO

PREGÃO ELETRÔNICO Nº 048/2023
Processo Administrativo Nº 090/2023
Tipo: AQUISIÇÃO
PREGOEIRO: WILSON ANDERSON LAGO
Data de Publicação: 17/04/2023 15:16:34

LOTE 4

Item: 1 Quant.: 1 Unidade: UN Val. Ref.: 12.504,67

Descrição: CATMAT 231064 - Prensa Manual, curso nominal pistão carga: 250mm, tipo bomba: hidráulica manual adicionalmente em 2 velocidades, características adicionais: estrutura aço reforçada com furos para ajuste da calibração: 60 toneladas, distância mesa pistão: 15 a 95 cm, regulagem mesa: 15 cm, podendo variar 5% referente as medidas.

Autor	Marca/Modelo	Valor
JH MÁQUINAS E FERRAMENTAS LTDA	BOVENAU / P60200 - 50L	12.504,60

LOTE 5

Item: 1 Quant.: 1 Unidade: UN Val. Ref.: 519,89

Descrição: CATMAT 262837 - Torno Bancada, tipo: morsa fixa, tamanho: 8, material: aço modular

Autor	Marca/Modelo	Valor
JH MÁQUINAS E FERRAMENTAS LTDA	METALSUL (1 N8) SKU: 050001	519,00
DIAGNÓSTICO COMERCIAL - EIRELI	marcon / nr8	519,89
MARCOSS FERRARI LTDA	EDA / Nº 8	519,89

LOTE 6

Item: 1 Quant.: 1 Unidade: UN Val. Ref.: 345,99

Descrição: CATMAT 271511 - Torno Bancada, tipo: morsa fixa, tamanho: 6, material: aço modular

Autor	Marca/Modelo	Valor
JH MÁQUINAS E FERRAMENTAS LTDA	METALSUL (1 N8) SKU: 050002	345,00
DIAGNÓSTICO COMERCIAL - EIRELI	marcon / nr 6	345,99

LOTE 9

Item: 1 Quant.: 1 Unidade: UN Val. Ref.: 890,00

Descrição: CATMAT 150120 - Kit Espéculas para montar e desmontar pneus sem câmara

Autor	Marca/Modelo	Valor
JH MÁQUINAS E FERRAMENTAS LTDA	AGAB Ferramentas / HB153	890,00

LOTE 10

Item: 1 Quant.: 1 Unidade: UN Val. Ref.: 443,33

Descrição: CATMAT 125440 - Parafusadeira de impactos pneumática de 1/2 pol. -79,6k

Autor	Marca/Modelo	Valor
JH MÁQUINAS E FERRAMENTAS LTDA	POTENTE BRASIL / PN120178	443,00
DORIVAL DAVI MENEZES - ME	GAMMA / GAMMA	443,33

LOTE 13

Item: 1 Quant.: 1 Unidade: UN Val. Ref.: 1 de 7



MUNICÍPIO DE SÃO MIGUEL DO IGUAÇU
SÃO MIGUEL DO IGUAÇU-PR

Descrição: Serra Cortadora de piso 4500 mm gasolina, 13 HP s/Disco 100456X Val. Ref.: 8.000,00

Autor	Marca/Modelo	Valor
DORIVAL DAVI MENEZES - ME	MITSUBISHI M1150V31P	7.500,00
MARCOSS FERRARI LTDA	TOYAMA / 100456X	1.150,00
JH MÁQUINAS E FERRAMENTAS LTDA	TOYAMA / 100456X	1.150,00
COMPACT POWER MÁQUINAS LTDA	COMPACT POWER / CN036	1.250,00

Item: 2 Quant.: 10 Unidade: UN Val. Ref.: 710,00

Descrição: CATMAT 235714 - Disco de corte, referencial: U02145 aplicação: máquina no entree an-pala n orzarchi modelo L114

Autor	Marca/Modelo	Valor
COMPACT POWER MÁQUINAS LTDA	MTX / 330mm	710,00
DORIVAL DAVI MENEZES - ME	TN / 330	710,00
JH MÁQUINAS E FERRAMENTAS LTDA	MTX / 330mm	710,00
MARCOSS FERRARI LTDA	VONDER / U02145	710,00

LOTE 14

Item: 1 Quant.: 5 Unidade: UN Val. Ref.: 193,85

Descrição: Engraxadeira Manual 4x 4kl h 000 ps h 4 - 8487

Autor	Marca/Modelo	Valor
JH MÁQUINAS E FERRAMENTAS LTDA	HIDRONUS 2 - 343	193,85

Item: 2 Quant.: 5 Unidade: UN Val. Ref.: 120,70

Descrição: Mangueira hidráulica para engraxadeira 5 metros

Autor	Marca/Modelo	Valor
JH MÁQUINAS E FERRAMENTAS LTDA	HIDRAULICA / 10	120,70

LOTE 15

Item: 1 Quant.: 1 Unidade: UN Val. Ref.: 1.070,69

Descrição: CATMAT 150245 - Lavadora de alta pressão profissional semibotêrnica com motor turbo 2600 1500W com 2100psi e pressão máxima 220v

Autor	Marca/Modelo	Valor
DORIVAL DAVI MENEZES - ME	4E 80x50cm / RB-30x30cm	1.070,69

LOTE 16

Item: 1 Quant.: 1 Unidade: UN Val. Ref.: 2.379,96

Descrição: CATMAT 293180 - Enceradeira, tipo industrial, potência motor: 800 w, tipo motor: monofásico, tensão alimentação: 220v, diâmetro escovado 350 mm, características adicionais: escova de pelo, suporte madeira e lixa

Autor	Marca/Modelo	Valor
DIAGNÓSTICO COMERCIAL - EIRELI	zanel / 9959	2.379,96

DOCUMENTOS ANEXADOS

MUNICÍPIO DE XAMBRE
XAMBRE-PR

PROPOSTAS DO PROCESSO

PREGÃO ELETRÔNICO Nº 032/2023
Processo Administrativo Nº 09/2023
Tipo: REGISTRO DE PREÇO
PREGOEIRO: DORIVAL PEREIRA DA SILVA
Data de Publicação: 27/02/2023 14:36:53

LOTE 1

Item: 1 Quant.: 10 Unidade: UN Val. Ref.: 34,66

Descrição: ALICATE DE CORTE, MATERIAL: AÇO, PARA CORTE DIAGONAL, CABO ISOLADO, COMP. 150M

Autor	Marca/Modelo	Valor
SANTOS E PEREIRA DE AMEIDA LTDA	ATOPY	34,66
TAPAJOS COMERCIO E SERVICOS LTDA	MTX / 160mm	34,66

LOTE 2

Item: 1 Quant.: 10 Unidade: UN Val. Ref.: 33,13

Descrição: ALICATE DE PRESSÃO, MATERIAL FERRO, MORDENTE INFERIOR RETO, ABERTURA DA BOCA 25 MM, 7 POL

Autor	Marca/Modelo	Valor
SANTOS E PEREIRA DE AMEIDA LTDA	ATOPY	33,13
TAPAJOS COMERCIO E SERVICOS LTDA	MTX / 7"	33,13

LOTE 3

Item: 1 Quant.: 25 Unidade: UN Val. Ref.: 26,12

Descrição: ALICATE UNIVERSAL MATERIAL: AÇO CARBONO FORJADO E TEMPERADO MATERIAL CABO: PLÁSTICO TIPO CABO ISOLADO 1.000 VOLTS TIPO CORTE: RETO COMPRIMENTO: 8 POL CARACTERÍSTICAS ADICIONAIS: CABEÇA E ARTICULAÇÕES LIXADAS, CORPO FOSFOTIZADO

Autor	Marca/Modelo	Valor
SANTOS E PEREIRA DE AMEIDA LTDA	ATOPY	26,12
TAPAJOS COMERCIO E SERVICOS LTDA	Rolony / 2735	26,12

LOTE 4

Item: 1 Quant.: 150 Unidade: UN Val. Ref.: 39,34

Descrição: AVENTAL DE SOLDADOR, RASPA DE COURO, 1,20 M X 0,70M, INTEIRO, SEM EMENDAS, COM FIVELAS E TIRAS E AJUSTES.

Autor	Marca/Modelo	Valor
ESQUINICA E VETERINÁRIA EIRELI - ME	ZANEL / 88030-2	39,34
TAPAJOS COMERCIO E SERVICOS LTDA	JKD / 1,20X0,7M	39,34

LOTE 5

Item: 1 Quant.: 25 Unidade: UN Val. Ref.: 38,17

Descrição: BALDE METÁLICO PARA CONCRETO 10 LITROS, COM ALÇA E SUPORTE

Autor	Marca/Modelo	Valor
SANTOS E PEREIRA DE AMEIDA LTDA	BALDEBRAS	38,17
TAPAJOS COMERCIO E SERVICOS LTDA	Baldebras / 10L	38,17

MUNICÍPIO DE XAMBRE
XAMBRE-PR

MUNICÍPIO DE XAMBRE
XAMBRE-PR

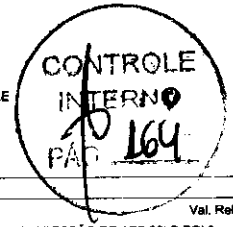

Item: 1 Quant.: 15 Unidade: UN. LOTE 6 Val. Ref.: 47,70

Descrição: BICO DUPLO PARA ENCHER PNEU
Autor: SANTOS E PEREIRA DE AMEIDA LTDA
TAPAÇOS COMERCIO E SERVICOS LTDA

Item: 1 Quant.: 76 Unidade: Un. LOTE 7 Val. Ref.: 71,22

Descrição: BOTA DE CANO MÉDIO DE BORRACHA PVC- CALÇADO OCUPACIONAL IMPERMEAVEL TIPO BOTA ABAIXO DO JOELHO
Autor: J.S.A CLINICA E VETERINARIA EIRELLI - ME
SANTOS E PEREIRA DE AMEIDA LTDA
TAPAÇOS COMERCIO E SERVICOS LTDA

Item: 1 Quant.: 321 Unidade: PAR LOTE 8 Val. Ref.: 78,87

Descrição: BOTINA DE RASPA COM ELÁSTICO
Autor: SANTOS E PEREIRA DE AMEIDA LTDA
J.S.A CLINICA E VETERINARIA EIRELLI - ME
TAPAÇOS COMERCIO E SERVICOS LTDA

Item: 1 Quant.: 15 Unidade: Un. LOTE 9 Val. Ref.: 95,87

Descrição: CABO DE FORÇA TIPO T ENCAIXE 1:2
Autor: TAPAÇOS COMERCIO E SERVICOS LTDA

Item: 1 Quant.: 35 Unidade: Un. LOTE 10 Val. Ref.: 108,41

Descrição: CAIXA DE FERRAMENTAS 5 GAVETAS
Autor: J.S.A CLINICA E VETERINARIA EIRELLI - ME
TAPAÇOS COMERCIO E SERVICOS LTDA

Item: 1 Quant.: 18 Unidade: Un. LOTE 11 Val. Ref.: 298,49

Descrição: CALÇA DE PROTEÇÃO INDIVIDUAL ALGODÃO E FIBRA USO ELETRICISTA TRATAMENTO ANTI CHAMA NR 10 RISCO 2 TAMANHOS P. M. G.
Autor: SANTOS E PEREIRA DE AMEIDA LTDA

Item: 1 Quant.: 5 Unidade: Un. LOTE 12 Val. Ref.: 94,56

Descrição: CALIBRADOR PRESSÃO PARA PNEU MANUAL

Autor: TAPAÇOS COMERCIO E SERVICOS LTDA
Marca/Modelo: Weston / 378
Valor: 54,56

Item: 1 Quant.: 15 Unidade: Un. LOTE 13 Val. Ref.: 29,80

Descrição: CÂMARA DE AR PARA PNEU DE CARRINHO DE MÃO 3,25X8, PRESSÃO DE ATÉ 28LB POLZ.
Autor: SANTOS E PEREIRA DE AMEIDA LTDA
TAPAÇOS COMERCIO E SERVICOS LTDA

Item: 1 Quant.: 18 Unidade: Un. LOTE 14 Val. Ref.: 247,71

Descrição: CAMISA ELETRICISTA RISCO 2 ANTI CHAMA, NR10, FAIXA REFLETIVA (TAMANHO P.M.G)
Autor: SANTOS E PEREIRA DE AMEIDA LTDA

Item: 1 Quant.: 91 Unidade: Un. LOTE 15 Val. Ref.: 52,52

Descrição: CAPA DE CHUVA C/CAPUZ E FORRO EM PVC
Autor: J.S.A CLINICA E VETERINARIA EIRELLI - ME
TAPAÇOS COMERCIO E SERVICOS LTDA

Item: 1 Quant.: 40 Unidade: Un. LOTE 16 Val. Ref.: 38,30

Descrição: CAPACETE DE SEGURANÇA EPI ENGENHEIRO MESTRE OBRAS PEDREIRO B
Autor: SANTOS E PEREIRA DE AMEIDA LTDA
J.S.A CLINICA E VETERINARIA EIRELLI - ME
TAPAÇOS COMERCIO E SERVICOS LTDA

Item: 1 Quant.: 6 Unidade: Un. LOTE 17 Val. Ref.: 69,89

Descrição: CAPACETE TIPO ELETRICISTA "ABA TOTAL" LARANJA - C.A. 365
Autor: SANTOS E PEREIRA DE AMEIDA LTDA

Item: 1 Quant.: 10 Unidade: Un. LOTE 18 Val. Ref.: 458,58

Descrição: CARRINHO PEDREIRO, CAÇAMBA EM FERRO CHAPA MIN, 18 - CARGA DE 130 KGS NO MÍN., BRAÇO EM TUBO METALICO GALVANIZADO INTERIÇO MIN. 1,20 MM DE ESPESSURA, PINTURA ELETROSTATICA A PO, COM RODA EM FERRO, PNEU 3.25 E CÂMARA DE AR
Autor: SANTOS E PEREIRA DE AMEIDA LTDA
J.S.A CLINICA E VETERINARIA EIRELLI - ME
TAPAÇOS COMERCIO E SERVICOS LTDA

MUNICÍPIO DE XAMBRE
XAMBRE-PR

MUNICÍPIO DE XAMBRE
XAMBRE-PR

Item: 1 Quant.: 20 Unidade: UN. LOTE 19 Val. Ref.: 232,52

Descrição: CARRIOLA DE METAL COM 66 LITROS REFORÇADO PNEU COM CÂMARA D. CAÇAMBA 65MM LARGURA 580MM, ALTURA 210MM, COMPRIMENTO 820MM.
Autor: SANTOS E PEREIRA DE AMEIDA LTDA
J.S.A CLINICA E VETERINARIA EIRELLI - ME
TAPAÇOS COMERCIO E SERVICOS LTDA

Item: 1 Quant.: 15 Unidade: Un. LOTE 20 Val. Ref.: 253,97

Descrição: CARRIOLA DE METAL COM PNEU COM CÂMARA, CAPACIDADE DA CAÇAMBA 63 LITROS, LARGURA EXTERNA DA CAÇAMBA 580MM, COMPRIMENTO TOTAL 1020MM, ALTURA 210MM, PESO LÍQUIDO C/ CARRÃO METALICO E ROLAMENTO: 9,80KG, CARRÃO METALICO E MANEJA 9,50KG
Autor: SANTOS E PEREIRA DE AMEIDA LTDA
J.S.A CLINICA E VETERINARIA EIRELLI - ME
TAPAÇOS COMERCIO E SERVICOS LTDA

Item: 1 Quant.: 16 Unidade: Un. LOTE 21 Val. Ref.: 116,82

Descrição: GAVADEIRA ARTICULADA EM AÇO, COM CABO DE MADEIRA, 120CM, GAVETAS 28CM
Autor: SANTOS E PEREIRA DE AMEIDA LTDA
TAPAÇOS COMERCIO E SERVICOS LTDA

Item: 1 Quant.: 50 Unidade: Un. LOTE 22 Val. Ref.: 25,83

Descrição: CHAPEU COM PROTEÇÃO DE PESCOÇO MATERIAL: 100% POLIÉSTER - ESTILO DO CHAPEU AUSTRALIANO, PESCADOR - TAMANHO: ÚNICO PARA ADULTO - CIRCUNFERÊNCIA MENOR: 58 CM (VESTE DE 84 A 58) - LARGURA DA ABA: 8 CM - ALTURA DA COPA: 16 CM - TAMANHO DO PROTETOR: 25 CM X 55 CM, SE ADJUSTA A QUALQUER CABEÇA, POIS DISPÕE DE UMA CORDINHA PERMITINDO DEIXAR O CHAPEU PRESSO A ELA.
Autor: SANTOS E PEREIRA DE AMEIDA LTDA
TAPAÇOS COMERCIO E SERVICOS LTDA

Item: 1 Quant.: 5 Unidade: Un. LOTE 23 Val. Ref.: 107,26

Descrição: CHAVE AJUSTAVEL UNGLESA 15"
Autor: TAPAÇOS COMERCIO E SERVICOS LTDA

Item: 1 Quant.: 3 Unidade: Un. LOTE 24 Val. Ref.: 23,30 28

Descrição: CHAVE DE IMPACTO PNEUMÁTICA 1" LONGA 240 KGF/M COM 2 ROQUETES E MALETA

Autor: SANTOS E PEREIRA DE AMEIDA LTDA
TAPAÇOS COMERCIO E SERVICOS LTDA
Marca/Modelo: POR
Pressão / 1" 240kgf.m
Valor: 2.230,26

Item: 1 Quant.: 5 Unidade: Un. LOTE 25 Val. Ref.: 82,02

Descrição: CHAVE GRIFO 18"
Autor: TAPAÇOS COMERCIO E SERVICOS LTDA
SANTOS E PEREIRA DE AMEIDA LTDA

Item: 1 Quant.: 50 Unidade: Un. LOTE 26 Val. Ref.: 74,92

Descrição: CINTO DE SUSTENTAÇÃO DE ROÇADEIRA
Autor: J.S.A CLINICA E VETERINARIA EIRELLI - ME
TAPAÇOS COMERCIO E SERVICOS LTDA

Item: 1 Quant.: 10 Unidade: Un. LOTE 27 Val. Ref.: 27,37

Descrição: COLHER DE PEDREIRO DE 8" C/ LÂMINA EM AÇO DE ESPESSURA 1,2MM, CABO DE MADEIRA.
Autor: SANTOS E PEREIRA DE AMEIDA LTDA
TAPAÇOS COMERCIO E SERVICOS LTDA

Item: 1 Quant.: 7 Unidade: RL LOTE 28 Val. Ref.: 392,77

Descrição: CORDA 12 MM, POLIAMIDA, ROLO COM 100 METROS
Autor: SANTOS E PEREIRA DE AMEIDA LTDA
J.S.A CLINICA E VETERINARIA EIRELLI - ME
TAPAÇOS COMERCIO E SERVICOS LTDA

Item: 1 Quant.: 20 Unidade: Un. LOTE 29 Val. Ref.: 109,73

Descrição: CORRENTE PARA MOTOPODA 22 DENTES
Autor: TAPAÇOS COMERCIO E SERVICOS LTDA

Item: 1 Quant.: 20 Unidade: Un. LOTE 30 Val. Ref.: 105,76

Descrição: CORRENTE PARA MOTOSERRA 36 DENTES
Autor: TAPAÇOS COMERCIO E SERVICOS LTDA

Item: 1 Quant.: 3 Unidade: Un. LOTE 31 Val. Ref.: 105,76

MUNICIPIO DE XAMBRE
XAMBRE-PR

Item: 1 Quant.: 65 Unidade: Un. Val. Ref.: 38,33
Descrição: DESENGRIPANTE ULTRA HIFRANTE DE ALTO RENDIMENTO DE USO PROFISSIONAL, FRASCOS DE 500G.

Autor Santos e Pereira de Almeida Ltda
Marca/Modelo VLA
Valor 38,33
J.S.A. CLINICA E VETERINARIA EIRELI - ME WDA07852972 38,33

LOTE 32

Item: 1 Quant.: 50 Unidade: Un. Val. Ref.: 15,00
Descrição: DESINGRIPANTE SPRAY

Autor Santos e Pereira de Almeida Ltda
Marca/Modelo VLA
Valor 15,00
TAPAJOS COMERCIO E SERVICOS LTDA (sem) 40590 15,00

LOTE 33

Item: 1 Quant.: 20 Unidade: Un. Val. Ref.: 7,53
Descrição: DISCO DE CORTE FINO 4"

Autor Santos e Pereira de Almeida Ltda
Marca/Modelo ATOPY
Valor 7,53
TAPAJOS COMERCIO E SERVICOS LTDA Heavy Duty 12" 124953 7,53

LOTE 34

Item: 1 Quant.: 20 Unidade: Un. Val. Ref.: 8,34
Descrição: DISCO DE CORTE FINO 7"

Autor Santos e Pereira de Almeida Ltda
Marca/Modelo ATOPY
Valor 8,34
TAPAJOS COMERCIO E SERVICOS LTDA Heavy Duty 12" 120504 8,34

LOTE 35

Item: 1 Quant.: 20 Unidade: Un. Val. Ref.: 11,71
Descrição: DISCO DE DESBASTE PARA METAL 4"

Autor Santos e Pereira de Almeida Ltda
Marca/Modelo ATOPY
Valor 11,71
TAPAJOS COMERCIO E SERVICOS LTDA Krenz 21-4007 11,71

LOTE 36

Item: 1 Quant.: 20 Unidade: Un. Val. Ref.: 13,43
Descrição: DISCO DE DESBASTE PARA METAL 7"

Autor Santos e Pereira de Almeida Ltda
Marca/Modelo ATOPY
Valor 13,43
TAPAJOS COMERCIO E SERVICOS LTDA Krenz 21-4004 13,43

LOTE 37

Item: 1 Quant.: 25 Unidade: Un. Val. Ref.: 69,73
Descrição: DISCO DE SERRA CIRCULAR 7,14 POL. COM 140 DENTES PARA MADEIRA

6 de 20

MUNICIPIO DE XAMBRE
XAMBRE-PR



Autor Santos e Pereira de Almeida Ltda
Marca/Modelo ROTONY
Valor 89,73
TAPAJOS COMERCIO E SERVICOS LTDA Ferbak 17 114 89,73

LOTE 38

Item: 1 Quant.: 25 Unidade: Un. Val. Ref.: 7,87
Descrição: DISCO LIXADEIRA 7 POLEGADAS

Autor Santos e Pereira de Almeida Ltda
Marca/Modelo Carbonadium 17
Valor 7,87

LOTE 39

Item: 1 Quant.: 10 Unidade: Un. Val. Ref.: 366,69
Descrição: ENGRENAGENS PARA ROÇADEIRA

Autor Santos e Pereira de Almeida Ltda
Marca/Modelo FORTG
Valor 366,69
TAPAJOS COMERCIO E SERVICOS LTDA Stihl / Engr-Rocad 366,69

LOTE 40

Item: 1 Quant.: 65 Unidade: Un. Val. Ref.: 99,04
Descrição: ENXADA, EM AÇO, 24 CM. COM CABO EM MADEIRA

Autor Santos e Pereira de Almeida Ltda
Marca/Modelo TRAMONTINA
Valor 99,04
J.S.A. CLINICA E VETERINARIA EIRELI - ME DUAS CARAS / 00000-01 99,01
TAPAJOS COMERCIO E SERVICOS LTDA Paraboni / 240mm - cabo madeira 99,04

LOTE 41

Item: 1 Quant.: 60 Unidade: Un. Val. Ref.: 86,21
Descrição: ENXADÃO, EM AÇO, 2,5. COM CABO EM MADEIRA 130CM

Autor Santos e Pereira de Almeida Ltda
Marca/Modelo PANDOLFO
Valor 86,21
J.S.A. CLINICA E VETERINARIA EIRELI - ME DUAS CARAS / 00000-02 86,21
TAPAJOS COMERCIO E SERVICOS LTDA Paraboni / 2,5 cabo madeira 1300mm 86,21

LOTE 42

Item: 1 Quant.: 7 Unidade: Un. Val. Ref.: 1.115,83
Descrição: ESCADA EXTENSIVEL EM FIBRA DE VIDRO, PARA USO PROFISSIONAL, ALTURA MINIMA NA POSIÇÃO ABERTA NÃO INFERIOR A 8,40M, CARGA DE TRABALHO MINIMA DE 110 KG, MONTANTES REFORÇADOS EM RESINA TERMOPLÁSTICA COM FIBRAS DE VIDRO, DEGRAUS EM ALUMÍNIO REFORÇADOS COM SEÇÃO EM FORMA DE 'D' FRISADOS E ANTIDERRAPANTES, SAPATAS EM BORRACHA ANTIDERRAPANTE, COMPLETA COM CATRACA, 2 ROLDANAS DE IÇAMENTO, UMA NA PARTE SUPERIOR E OUTRA NA PARTE INFERIOR DA SEÇÃO BASE (PARTE FIXA), CORDA DE POLIESTER E GUIA BRAÇADEIRA, DEVE ATENDER ÀS NORMAS NBR ABNT 1010 A 1020 E ANSI A 14.5 1992, NECESSÁRIO ENSAIO DE FLEXÃO HORIZONTAL COM CARGA, GARANTIA DE 1 ANO CONTRA DEFEITOS DE FABRICAÇÃO.

Autor J.S.A. CLINICA E VETERINARIA EIRELI - ME
Marca/Modelo BERTOLO / 79642-5
Valor 1.115,83
TAPAJOS COMERCIO E SERVICOS LTDA Santa Catarina / 39902 1.115,83

LOTE 44

7 de 20

MUNICIPIO DE XAMBRE
XAMBRE-PR

Item: 1 Quant.: 4 Unidade: Un. Val. Ref.: 14,34
Descrição: ESCOVA DE AÇO MANUAL DUJA TAMANHO M.G

Autor Santos e Pereira de Almeida Ltda
Marca/Modelo ATOPY
Valor 14,34
TAPAJOS COMERCIO E SERVICOS LTDA Max Tam G 14,34

LOTE 45

Item: 1 Quant.: 5 Unidade: Un. Val. Ref.: 13,00
Descrição: ESPATULA CHATA 603MM

Autor Santos e Pereira de Almeida Ltda
Marca/Modelo ATOPY
Valor 13,00
TAPAJOS COMERCIO E SERVICOS LTDA Rotony 3742 13,00

LOTE 46

Item: 1 Quant.: 5 Unidade: Un. Val. Ref.: 23,02
Descrição: ESPÁTULA AÇO INOX LISA 4" - 101 MM CABO DE MADEIRA

Autor Santos e Pereira de Almeida Ltda
Marca/Modelo ATOPY
Valor 23,02
TAPAJOS COMERCIO E SERVICOS LTDA MFA 8921555 23,02

LOTE 47

Item: 1 Quant.: 12 Unidade: Un. Val. Ref.: 111,34
Descrição: ESQUADRO PARA CARPINTEIRO 10" COM CABO DE ALUMÍNIO

Autor Santos e Pereira de Almeida Ltda
Marca/Modelo ADANTEX
Valor 111,34
TAPAJOS COMERCIO E SERVICOS LTDA Spain 10 111,34

LOTE 48

Item: 1 Quant.: 43 Unidade: Un. Val. Ref.: 185,85
Descrição: ESTOPA MISTA 10KG

Autor Santos e Pereira de Almeida Ltda
Marca/Modelo USACAR / 00001705
Valor 185,85
J.S.A. CLINICA E VETERINARIA EIRELI - ME ATOPY 185,85
SANTOS E PEREIRA DE ALMEIDA LTDA Serrana - 10kg 185,85
TAPAJOS COMERCIO E SERVICOS LTDA 185,85

LOTE 49

Item: 1 Quant.: 30 Unidade: Un. Val. Ref.: 69,30
Descrição: FAÇÃO DE AÇO CARBONO COM CABO

Autor Santos e Pereira de Almeida Ltda
Marca/Modelo ATOPY
Valor 69,30
TAPAJOS COMERCIO E SERVICOS LTDA Dehna 12 69,30

LOTE 50

Item: 1 Quant.: 20 Unidade: RL Val. Ref.: 379,12
Descrição: FIO DE NYLON PATRA ROÇADEIRA 2,7MM 512 METROS

8 de 20

MUNICIPIO DE XAMBRE
XAMBRE-PR

Autor Santos e Pereira de Almeida Ltda
Marca/Modelo Seta / RI 2,7mm - 512m
Valor 379,12
J.S.A. CLINICA E VETERINARIA EIRELI - ME MAZZAFERRO / 32630-5 379,12

LOTE 51

Item: 1 Quant.: 60 Unidade: RL Val. Ref.: 13,29
Descrição: FITA ZEBRADA ROLO 200 MT

Autor Santos e Pereira de Almeida Ltda
Marca/Modelo ATOPY
Valor 13,29
TAPAJOS COMERCIO E SERVICOS LTDA Plastoz / 200mt 13,29

LOTE 52

Item: 1 Quant.: 10 Unidade: Un. Val. Ref.: 58,33
Descrição: FOICE COM CABO DE MADEIRA

Autor Santos e Pereira de Almeida Ltda
Marca/Modelo MNASUL
Valor 58,33
TAPAJOS COMERCIO E SERVICOS LTDA Tramontina / 77619/135 58,33

LOTE 53

Item: 1 Quant.: 30 Unidade: Un. Val. Ref.: 61,61
Descrição: GARRAFA TERMICA 5 LITROS

Autor Santos e Pereira de Almeida Ltda
Marca/Modelo ANTARES / 120317-8
Valor 61,61
TAPAJOS COMERCIO E SERVICOS LTDA Invidia / 0158 61,61

LOTE 54

Item: 1 Quant.: 5 Unidade: Un. Val. Ref.: 243,70
Descrição: GRAXEIRA MANUAL 7 KG

Autor Santos e Pereira de Almeida Ltda
Marca/Modelo Hydronutz / 7kg
Valor 243,70
TAPAJOS COMERCIO E SERVICOS LTDA 243,70

LOTE 55

Item: 1 Quant.: 40 Unidade: JG Val. Ref.: 68,15
Descrição: JOGO DE CHAVE COMBINADA (BOCA/ESTRIA), EM AÇO FORJADO E TEMPERADO, BOCAS CALIBRADAS, ACABAMENTO CROMADO, CONTENDO 12 PEÇAS, MEDINDO DE 6-22 MM, EM EMBALAGEM PLÁSTICA DE ENROLAR.

Autor Santos e Pereira de Almeida Ltda
Marca/Modelo ATOPY
Valor 68,15
TAPAJOS COMERCIO E SERVICOS LTDA Ferbak / 12pc - 6-22mm 68,15

LOTE 56

Item: 1 Quant.: 5 Unidade: JG Val. Ref.: 604,94
Descrição: JOGO SERRA COPO ESPECIFICAÇÕES TÉCNICAS: - MALETA PLÁSTICA - BIMETÁLICO - MEDIDAS: 18" 19-12-25-29-32-35-38-44-51-57-64-76 MM - JOGO COM 15 PEÇAS - SUPORTE Nº1 BROCA PILOTO 1,4" X 75 MM - SUPORTE Nº 2 3/8" - SUPORTE Nº 3 7/16"

9 de 20

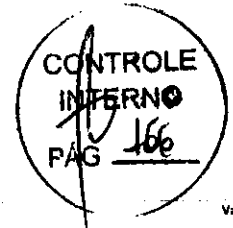

MUNICIPIO DE XAMBRE XAMBRE-PR

MUNICIPIO DE XAMBRE XAMBRE-PR

Table with columns: Autor, Marca/Modelo, Valor. Includes TAPAJOS COMERCIO E SERVICIOS LTDA.

Table with columns: Autor, Marca/Modelo, Valor. Includes SANTOS E PEREIRA DE AMEIDA LTDA.

LOTE 57

LOTE 63

Item 1: LAMINA ROÇADEIRA 2 PONTAS. Quant: 10, Unidade: Un, Val. Ref: 1.20

Item 1: LUVAS ILHOS PARA ROÇADEIRA. Quant: 50, Unidade: PAR, Val. Ref: 12,80

Autor: SANTOS E PEREIRA DE AMEIDA LTDA. Marca/Modelo: MAX. Valor: 12,80

Autor: TAPAJOS COMERCIO E SERVICIOS LTDA. Marca/Modelo: Raisman / Itoua/Rocad. Valor: 12,80

LOTE 58

LOTE 64

Item 1: LAMINA SERRA MANUAL. Quant: 10, Unidade: Un, Val. Ref: 0,67

Item 1: LUVAS RASPAVAQUETA MISTA. Quant: 345, Unidade: PAR, Val. Ref: 16,89

Autor: SANTOS E PEREIRA DE AMEIDA LTDA. Marca/Modelo: ATOPY. Valor: 0,67

Autor: SANTOS E PEREIRA DE AMEIDA LTDA. Marca/Modelo: GLH. Valor: 16,89

LOTE 59

LOTE 65

Item 1: LIXA DEIRA ANGULAR 7 POLLEGADAS 2200W. Quant: 10, Unidade: Un, Val. Ref: 823,77

Item 1: MACACO HIDRAULICO 32T TIPO GARRAFA. Quant: 5, Unidade: Un, Val. Ref: 769,57

Autor: J.S.A CLINICA E VETERINARIA EIRELI-ME. Marca/Modelo: HYDRA-FLIC6000. Valor: 823,77

Autor: SANTOS E PEREIRA DE AMEIDA LTDA. Marca/Modelo: BREMEM. Valor: 769,57

LOTE 60

LOTE 66

Item 1: LONA PLASTICA 4X100 MINIMO. Quant: 50, Unidade: Mt, Val. Ref: 277,01

Item 1: MACHADO SOLDADO COM CABO 50 CM CORTE. Quant: 5, Unidade: Un, Val. Ref: 103,20

Autor: SANTOS E PEREIRA DE AMEIDA LTDA. Marca/Modelo: BEMAR. Valor: 103,20

Autor: TAPAJOS COMERCIO E SERVICIOS LTDA. Marca/Modelo: Pacata / 50cm. Valor: 103,20

LOTE 61

LOTE 67

Item 1: LUVA DE LATEX- LUVA DE SEGURANCA CONFECCIONADA EM BORRACHA NATURAL REVESTIDA EM VEMIZ. COM ACABAMENTO ANTIDERRAPANTE NA PALMA. Quant: 160, Unidade: PAR, Val. Ref: 35,4

Item 1: MARRETA OITAVADA 1 KG. Quant: 20, Unidade: Un, Val. Ref: 34,27

Autor: TAPAJOS COMERCIO E SERVICIOS LTDA. Marca/Modelo: Mak / Latex FALG. Valor: 35,4

Autor: TAPAJOS COMERCIO E SERVICIOS LTDA. Marca/Modelo: Tenaca / 1kg. Valor: 34,27

LOTE 62

LOTE 68

Item 1: LUVA DE SEGURANCA TRICOTADA 4 FIOS DE ALGODAO E POLIESTER COM PIGMENTAÇÃO ANTIDERRAPANTE NA FACE PALMAR, ACABAMENTO EM OVER-LOCK E PUÍHO EM ELASTANO. Quant: 110, Unidade: PAR, Val. Ref: 6,73

Item 1: MARRETA OITAVADA 2 KG. Quant: 20, Unidade: Un, Val. Ref: 53,66

Autor: TAPAJOS COMERCIO E SERVICIOS LTDA. Marca/Modelo: VILA. Valor: 53,66

Autor: SANTOS E PEREIRA DE AMEIDA LTDA. Marca/Modelo: VILA. Valor: 53,66

MUNICIPIO DE XAMBRE XAMBRE-PR

MUNICIPIO DE XAMBRE XAMBRE-PR

Item 1: MARTELO PERFURADOR ROMPFOR 110V 840W. Quant: 6, Unidade: Un, Val. Ref: 831,84

Item 1: PA DE BICO COM CABO RETO 4". Quant: 20, Unidade: Un, Val. Ref: 54,66

Autor: TAPAJOS COMERCIO E SERVICIOS LTDA. Marca/Modelo: Westar / 110v 840w. Valor: 831,84

Autor: TAPAJOS COMERCIO E SERVICIOS LTDA. Marca/Modelo: Pladiman / 4". Valor: 54,66

LOTE 70

LOTE 77

Item 1: MARTELO DE UNHA 27 MM. CABECA EM AÇO CARRONO FORJADO, ACABAMENTO POLIDO E ENVERNIZADO. CABO EM MADEIRA ENVERNIZADA FIXAÇÃO COM EPOXI. Quant: 15, Unidade: Un, Val. Ref: 44,55

Item 1: PA GRANDE DE BICO COM CABO DE MADEIRA- 71 CM. Quant: 22, Unidade: Un, Val. Ref: 39,47

Autor: SANTOS E PEREIRA DE AMEIDA LTDA. Marca/Modelo: ATOPY. Valor: 44,55

Autor: SANTOS E PEREIRA DE AMEIDA LTDA. Marca/Modelo: MINASUL. Valor: 39,47

LOTE 71

LOTE 78

Item 1: Mascara/forçador facial. Quant: 50, Unidade: Un, Val. Ref: 28,16

Item 1: PANO COSTURADO 5 KG. Quant: 100, Unidade: Sc, Val. Ref: 53,32

Autor: TAPAJOS COMERCIO E SERVICIOS LTDA. Marca/Modelo: Plastacor / PFF. Valor: 28,16

Autor: TAPAJOS COMERCIO E SERVICIOS LTDA. Marca/Modelo: Max / 5kg. Valor: 53,32

LOTE 72

LOTE 79

Item 1: NÍVEL DE MÃO PROFISSIONAL AMARELO LARANJA BOM PARA MONTAGEM DE PRIMO. Quant: 15, Unidade: Un, Val. Ref: 31,56

Item 1: PÉ DE CABRA EM AÇO 80 CM. Quant: 15, Unidade: Un, Val. Ref: 63,23

Autor: SANTOS E PEREIRA DE AMEIDA LTDA. Marca/Modelo: ATOPY. Valor: 31,56

Autor: TAPAJOS COMERCIO E SERVICIOS LTDA. Marca/Modelo: Pladiman / 80cm. Valor: 63,23

LOTE 73

LOTE 80

Item 1: OCULOS DE PROTEÇÃO ESCURO. Quant: 90, Unidade: Un, Val. Ref: 3,69

Item 1: PERNEIRA 3 TALAS COM VELCRO. Quant: 60, Unidade: KIT, Val. Ref: 30,16

Autor: SANTOS E PEREIRA DE AMEIDA LTDA. Marca/Modelo: ATOPY. Valor: 3,69

Autor: TAPAJOS COMERCIO E SERVICIOS LTDA. Marca/Modelo: Preme / 3 talas. Valor: 30,16

LOTE 74

LOTE 81

Item 1: OCULOS DE PROTEÇÃO INCOLOR. Quant: 130, Unidade: Un, Val. Ref: 6,90

Item 1: PLAINA ELÉTRICA 750W LAMINA DUPLA (220VOLTS). Quant: 5, Unidade: Un, Val. Ref: 290,63

Autor: TAPAJOS COMERCIO E SERVICIOS LTDA. Marca/Modelo: Ferenz Matic / PPF. Valor: 6,90

Autor: TAPAJOS COMERCIO E SERVICIOS LTDA. Marca/Modelo: Stanley / 750W 220v. Valor: 290,63

LOTE 75

LOTE 82

Item 1: PA DE BICO Nº 03 COM CABO. Quant: 20, Unidade: Un, Val. Ref: 42,89

Item 1: PNEU C/ CAMARA PARA CARRINHO INDUSTRIAL- 4.10/350-8. Quant: 12, Unidade: Un, Val. Ref: 152,09

Autor: TAPAJOS COMERCIO E SERVICIOS LTDA. Marca/Modelo: Pladiman / n 3. Valor: 42,89

Autor: TAPAJOS COMERCIO E SERVICIOS LTDA. Marca/Modelo: Ajax / 4.10/350-8. Valor: 152,09

MUNICÍPIO DE XAMBRE
XAMBRE-PR

Item: 1	Quant.: 120	Unidade: Un.	Val. Ref.: 1,59
Descrição: PROTETOR AURICULAR DE ESPUMA			
Autor	Marca/Modelo	Valor	
TAPAJOS COMERCIO E SERVICOS LTDA	Max 120	1,59	
SANTOS E PEREIRA DE AMEIDA LTDA	SILIC	1,59	

LOTE 84

Item: 1	Quant.: 100	Unidade: Un.	Val. Ref.: 4,47
Descrição: PROTETOR AURICULAR TIPO PLUG SILICONE			
Autor	Marca/Modelo	Valor	
TAPAJOS COMERCIO E SERVICOS LTDA	Max 100 / Plug Silicone	4,47	
SANTOS E PEREIRA DE AMEIDA LTDA	DELTA PLUS	4,47	

LOTE 85

Item: 1	Quant.: 550	Unidade: Un.	Val. Ref.: 32,17
Descrição: PROTETOR SOLAR FPS 50 200 ML			
Autor	Marca/Modelo	Valor	
US A CLINICA E VETERINARIA EIRELI - ME	NutriRea - 1000	32,17	

LOTE 86

Item: 1	Quant.: 10	Unidade: Un.	Val. Ref.: 29,27
Descrição: PRUMO DE PARLDE, DE METAL, 400 GR.			
Autor	Marca/Modelo	Valor	
TAPAJOS COMERCIO E SERVICOS LTDA	Max 400g	29,27	
SANTOS E PEREIRA DE AMEIDA LTDA	ATOPY	29,27	

LOTE 87

Item: 1	Quant.: 7	Unidade: Un.	Val. Ref.: 154,79
Descrição: PULVERIZADOR COSTA, MANUAL, CAPACIDADE 20 LITROS			
Autor	Marca/Modelo	Valor	
SANTOS E PEREIRA DE AMEIDA LTDA	ATOPY	154,79	
TAPAJOS COMERCIO E SERVICOS LTDA	atopy 20l	154,79	

LOTE 88

Item: 1	Quant.: 80	Unidade: Un.	Val. Ref.: 27,39
Descrição: RASTELO DE METAL, 12 DENTES			
Autor	Marca/Modelo	Valor	
TAPAJOS COMERCIO E SERVICOS LTDA	Max 120	27,39	
US A CLINICA E VETERINARIA EIRELI - ME	FAMASTE - 62538-1	27,39	

LOTE 89

Item: 1	Quant.: 110	Unidade: Un.	Val. Ref.: 98,50
Descrição: RÉGUA ALUMINIO PARA PÍDREIRO 2M			

CONTROLE INTERNO

PAG 167

MUNICÍPIO DE XAMBRE
XAMBRE-PR

Autor	Marca/Modelo	Valor
US A CLINICA E VETERINARIA EIRELI - ME	GARRA / 85048-9	98,50
TAPAJOS COMERCIO E SERVICOS LTDA	Max / 2m	98,50
SANTOS E PEREIRA DE AMEIDA LTDA	PERFIL NORTE	98,50

LOTE 90

Item: 1	Quant.: 20	Unidade: Un.	Val. Ref.: 2,01
Descrição: RESPIRADOR PFF1 C/ VALVULA E SELO DO IMETRO			
Autor	Marca/Modelo	Valor	
TAPAJOS COMERCIO E SERVICOS LTDA	Aisprot / PFF1 c/ valvula	2,01	
SANTOS E PEREIRA DE AMEIDA LTDA	VILA	2,01	

LOTE 91

Item: 1	Quant.: 6	Unidade: Un.	Val. Ref.: 23,32
Descrição: SERRA CIRCULAR WIDEA 4,5"			
Autor	Marca/Modelo	Valor	
SANTOS E PEREIRA DE AMEIDA LTDA	ATOPY	23,32	
TAPAJOS COMERCIO E SERVICOS LTDA	Heavy Duty / 4,5"	23,32	

LOTE 92

Item: 1	Quant.: 6	Unidade: Un.	Val. Ref.: 835,33
Descrição: SERRA CIRCULAR PORTATIL, 7 1/4, TENSÃO 127V, POTÊNCIA 1800 W, NÚMERO DE ROTAÇÕES SEM CARGA 2300 - 5000 RPM, PROFUNDIDADE DE CORTE VERTICAL MÍNIMA DE 64MM, COM SISTEMA DE ASPIRAÇÃO DE PÓ, FORNECIDA COMPLETA COM DISCO DE SERRA DE 40 DENTES, GUIA PARALELO E ADAPTADOR PARA ASPIRADOR DE PÓ, REF. GKS 65 CE PROFESSIONAL			
Autor	Marca/Modelo	Valor	
SANTOS E PEREIRA DE AMEIDA LTDA	BLACK DECKER	835,33	
TAPAJOS COMERCIO E SERVICOS LTDA	Wesco / 1800W 7.1/4" 127V	835,33	

LOTE 93

Item: 1	Quant.: 6	Unidade: Un.	Val. Ref.: 368,91
Descrição: SERRA MÁRMORE 4 3/8P (110MM) 1300W 220V			
Autor	Marca/Modelo	Valor	
SANTOS E PEREIRA DE AMEIDA LTDA	BLACK DECKER	368,91	
TAPAJOS COMERCIO E SERVICOS LTDA	Wesco / 1300W 4.3/8 220v	368,91	

LOTE 94

Item: 1	Quant.: 10	Unidade: Un.	Val. Ref.: 83,45
Descrição: SERROTE PODA 13"			
Autor	Marca/Modelo	Valor	
TAPAJOS COMERCIO E SERVICOS LTDA	Mater / 13"	83,45	
SANTOS E PEREIRA DE AMEIDA LTDA	ATOPY	83,45	

LOTE 95

Item: 1	Quant.: 20	Unidade: Un.	Val. Ref.: 115,00
Descrição: TESSOURA CORTAR GALHOS 24"			

MUNICÍPIO DE XAMBRE
XAMBRE-PR

Autor	Marca/Modelo	Valor
TAPAJOS COMERCIO E SERVICOS LTDA	Max 24"	115,00

LOTE 96

Item: 1	Quant.: 20	Unidade: Un.	Val. Ref.: 52,01
Descrição: TESSOURA PODAR CERCA VIVA 12"			
Autor	Marca/Modelo	Valor	
TAPAJOS COMERCIO E SERVICOS LTDA	Translunil / 12"	52,01	
SANTOS E PEREIRA DE AMEIDA LTDA	ATOPY	52,01	

LOTE 97

Item: 1	Quant.: 20	Unidade: Un.	Val. Ref.: 118,06
Descrição: TESSOURA CORTAR GALHO C/ CABO EXTENSIVO			
Autor	Marca/Modelo	Valor	
TAPAJOS COMERCIO E SERVICOS LTDA	Translunil - 7616311-05	118,06	

LOTE 98

Item: 1	Quant.: 5	Unidade: Un.	Val. Ref.: 60,90
Descrição: TURQUESA PROFISSIONAL 12			
Autor	Marca/Modelo	Valor	
TAPAJOS COMERCIO E SERVICOS LTDA	Eda / 12"	60,90	
SANTOS E PEREIRA DE AMEIDA LTDA	ATOPY	60,90	

LOTE 99

Item: 1	Quant.: 90	Unidade: Un.	Val. Ref.: 40,40
Descrição: VASSOURA DE METAL REGULAVEL- 22 DENTES			
Autor	Marca/Modelo	Valor	
SANTOS E PEREIRA DE AMEIDA LTDA	ATOPY	40,40	
US A CLINICA E VETERINARIA EIRELI - ME	FAMASTE - 62538-1	40,40	
TAPAJOS COMERCIO E SERVICOS LTDA	Max 22"	40,40	

LOTE 100

Item: 1	Quant.: 50	Unidade: Un.	Val. Ref.: 28,11
Descrição: VASSOURÃO NYLON PLASTICO COM CABO			
Autor	Marca/Modelo	Valor	
TAPAJOS COMERCIO E SERVICOS LTDA	Lakelien / 1568	28,11	
SANTOS E PEREIRA DE AMEIDA LTDA	MAX	28,11	

LOTE 101

Item: 1	Quant.: 1	Unidade: Un.	Val. Ref.: 5278,94
Descrição: GERADOR DE ENERGIA A GASOLINA 3600RPM E 419 KW (110 CV) 220V PART DA V. LOTE DA LONZ RODAS			
Autor	Marca/Modelo	Valor	
TAPAJOS COMERCIO E SERVICOS LTDA	CSM / 3600RPM 419 KW 220V	5278,94	
SANTOS E PEREIRA DE AMEIDA LTDA	TERNA	5278,94	

LOTE 102

MUNICÍPIO DE XAMBRE
XAMBRE-PR

Item: 1	Quant.: 10	Unidade: Un.	Val. Ref.: 339,90
---------	------------	--------------	-------------------

Descrição: FURADEIRA IMPACTO PARAFUSADEIRA 1/2 600W + MALETA			
Autor	Marca/Modelo	Valor	
TAPAJOS COMERCIO E SERVICOS LTDA	Wesco / 12" 600W	339,90	
SANTOS E PEREIRA DE AMEIDA LTDA	VOLDER	339,90	

DOCUMENTOS ANEXADOS

MUNICIPIO DE MARATAIZES
MARATAIZES-ES

PROPOSTAS DO PROCESSO

PREGÃO ELETRÔNICO Nº 12/2023
Processo Administrativo Nº 047303/2022
Tipo REGISTRO DE PREÇO
PREGOEIRO OLDAIR DA SILVA FERREIRA
Data de Publicação: 20/04/2023 14:07:13

LOTE 1

Item: 1 Quant.: 200 Unidade: PCT Val. Ref.: 8,81

Descrição: ABRACADEIRA NYLON 100 X 2,5 MM Abraçadeira nylon 100x2,5mm. Pacote com 100 unidades, permitir apenas único uso, após inserir a alça da abraçadeira pelo laçre, esta prende e não permite tração em sentido contrário, material nylon, será admitida variação de 10% nas dimensões do produto.

Autor	Marca/Modelo	Valor
COSTA RICA COMERCIAL LTDA	thompson	8,81
BAHENSE MCS LTDA EPP	RINO	8,81
NORTE SUL DISTRIBUIDORA LTDA	FOXLUX / FOXLUX	8,81
F A SALES ME	Rayco	8,81
FERRAGENS MIMOSO EIRELI ME	LOTUS / LOTUS	8,81
JUCA DA COSTA	FOXLUX / FOXLUX	8,81
DT MATERIAL DE CONSTRUÇÃO EIRELI ME	FOXLUX / FOXLUX	8,81
MG DE OLIVEIRA MILHORATO - ME	PRATIK / PRATIK	5,20
ORÇAMENTO COMERCIO ATACADISTA E EMPREENDIMENTOS EIRELI - EPP	GUEPAR / GUEPAR	8,81
MAFATIMA UTILIDADES EIRELI	RINO / RINO	8,81
TU SOUZA ME	RINO ABRACADEIRA NYLON 100 X 2,5 MM	8,81
R S MARVALIA EIRELI	FOXLUX	8,81
MEGA DISTRIBUIDORA DE MATERIAL HIDRAULICO E ELETRICO EIRELI	RAYCO	8,81

Item: 2 Quant.: 20 Unidade: PCT Val. Ref.: 8,81

Descrição: ABRACADEIRA NYLON 100 X 2,5 MM Abraçadeira nylon 100x2,5mm. Pacote com 100 unidades, permitir apenas único uso, após inserir a alça da abraçadeira pelo laçre, esta prende e não permite tração em sentido contrário, material nylon, será admitida variação de 10% nas dimensões do produto.

Autor	Marca/Modelo	Valor
COSTA RICA COMERCIAL LTDA	thompson	8,81
BAHENSE MCS LTDA EPP	RINO	8,81
NORTE SUL DISTRIBUIDORA LTDA	FOXLUX / FOXLUX	8,81
F A SALES ME	Rayco	8,81
FERRAGENS MIMOSO EIRELI ME	LOTUS / LOTUS	8,81
JUCA DA COSTA	FOXLUX / FOXLUX	8,81
DT MATERIAL DE CONSTRUÇÃO EIRELI ME	FOXLUX / FOXLUX	8,81
MG DE OLIVEIRA MILHORATO - ME	PRATIK / PRATIK	5,20
ORÇAMENTO COMERCIO ATACADISTA E EMPREENDIMENTOS EIRELI - EPP	GUEPAR / GUEPAR	8,81
MAFATIMA UTILIDADES EIRELI	RINO / RINO	8,81
TU SOUZA ME	RINO ABRACADEIRA NYLON 100 X 2,5 MM	8,81
R S MARVALIA EIRELI	FOXLUX	8,81

MUNICIPIO DE MARATAIZES
MARATAIZES-ES

CONTROLE INTERNO
PAS 168

Item: 3 Quant.: 50 Unidade: PCT Val. Ref.: 8,81

Descrição: ABRACADEIRA NYLON 100 X 2,5 MM Abraçadeira nylon 100x2,5mm. Pacote com 100 unidades, permitir apenas único uso, após inserir a alça da abraçadeira pelo laçre, esta prende e não permite tração em sentido contrário, material nylon, será admitida variação de 10% nas dimensões do produto.

Autor	Marca/Modelo	Valor
COSTA RICA COMERCIAL LTDA	thompson	8,81
BAHENSE MCS LTDA EPP	RINO	8,81
NORTE SUL DISTRIBUIDORA LTDA	FOXLUX / FOXLUX	8,81
F A SALES ME	Rayco	8,81
FERRAGENS MIMOSO EIRELI ME	LOTUS / LOTUS	8,81
JUCA DA COSTA	FOXLUX / FOXLUX	8,81
DT MATERIAL DE CONSTRUÇÃO EIRELI ME	FOXLUX / FOXLUX	8,81
MG DE OLIVEIRA MILHORATO - ME	PRATIK / PRATIK	5,20
MEGA DISTRIBUIDORA DE MATERIAL HIDRAULICO E ELETRICO EIRELI	RAYCO	8,81
ORÇAMENTO COMERCIO ATACADISTA E EMPREENDIMENTOS EIRELI - EPP	GUEPAR / GUEPAR	8,81
MAFATIMA UTILIDADES EIRELI	RINO / RINO	8,81
TU SOUZA ME	RINO ABRACADEIRA NYLON 100 X 2,5 MM	8,81
R S MARVALIA EIRELI	FOXLUX	8,81

Item: 4 Quant.: 5 Unidade: PCT Val. Ref.: 8,81

Descrição: ABRACADEIRA NYLON 100 X 2,5 MM Abraçadeira nylon 100x2,5mm. Pacote com 100 unidades, permitir apenas único uso, após inserir a alça da abraçadeira pelo laçre, esta prende e não permite tração em sentido contrário, material nylon, será admitida variação de 10% nas dimensões do produto.

Autor	Marca/Modelo	Valor
COSTA RICA COMERCIAL LTDA	thompson	8,81
BAHENSE MCS LTDA EPP	RINO	8,81
NORTE SUL DISTRIBUIDORA LTDA	FOXLUX / FOXLUX	8,81
F A SALES ME	Rayco	8,81
FERRAGENS MIMOSO EIRELI ME	LOTUS / LOTUS	8,81
JUCA DA COSTA	FOXLUX / FOXLUX	8,81
DT MATERIAL DE CONSTRUÇÃO EIRELI ME	FOXLUX / FOXLUX	8,81
MG DE OLIVEIRA MILHORATO - ME	PRATIK / PRATIK	5,20
MEGA DISTRIBUIDORA DE MATERIAL HIDRAULICO E ELETRICO EIRELI	RAYCO	8,81
ORÇAMENTO COMERCIO ATACADISTA E EMPREENDIMENTOS EIRELI - EPP	GUEPAR / GUEPAR	8,81
MAFATIMA UTILIDADES EIRELI	RINO / RINO	8,81
TU SOUZA ME	RINO ABRACADEIRA NYLON 100 X 2,5 MM	8,81
R S MARVALIA EIRELI	FOXLUX	8,81

MUNICIPIO DE MARATAIZES
MARATAIZES-ES

Autor	Marca/Modelo	Valor
R S MARVALIA EIRELI	FOXLUX	8,81
MEGA DISTRIBUIDORA DE MATERIAL HIDRAULICO E ELETRICO EIRELI	RAYCO	8,81
TU SOUZA ME	RINO ABRACADEIRA NYLON 100 X 2,5 MM	8,81
MAFATIMA UTILIDADES EIRELI	RINO / RINO	8,81
ORÇAMENTO COMERCIO ATACADISTA E EMPREENDIMENTOS EIRELI - EPP	GUEPAR / GUEPAR	8,81
MG DE OLIVEIRA MILHORATO - ME	PRATIK / PRATIK	5,20
DT MATERIAL DE CONSTRUÇÃO EIRELI ME	FOXLUX / FOXLUX	8,81
JUCA DA COSTA	FOXLUX / FOXLUX	8,81
FERRAGENS MIMOSO EIRELI ME	LOTUS / LOTUS	8,81
BAHENSE MCS LTDA EPP	RINO	8,81
F A SALES ME	Rayco	8,81
NORTE SUL DISTRIBUIDORA LTDA	FOXLUX / FOXLUX	8,81
COSTA RICA COMERCIAL LTDA	thompson	8,81

Item: 5 Quant.: 10 Unidade: PCT Val. Ref.: 8,81

Descrição: ABRACADEIRA NYLON 100 X 2,5 MM Abraçadeira nylon 100x2,5mm. Pacote com 100 unidades, permitir apenas único uso, após inserir a alça da abraçadeira pelo laçre, esta prende e não permite tração em sentido contrário, material nylon, será admitida variação de 10% nas dimensões do produto.

Autor	Marca/Modelo	Valor
BAHENSE MCS LTDA EPP	RINO	8,81
NORTE SUL DISTRIBUIDORA LTDA	FOXLUX / FOXLUX	8,81
COSTA RICA COMERCIAL LTDA	thompson	8,81
FERRAGENS MIMOSO EIRELI ME	LOTUS / LOTUS	8,81
F A SALES ME	Rayco	8,81
MG DE OLIVEIRA MILHORATO - ME	PRATIK / PRATIK	5,20
DT MATERIAL DE CONSTRUÇÃO EIRELI ME	FOXLUX / FOXLUX	8,81
JUCA DA COSTA	FOXLUX / FOXLUX	8,81
COSTA RICA COMERCIO ATACADISTA E EMPREENDIMENTOS EIRELI - EPP	GUEPAR / GUEPAR	8,81
MAFATIMA UTILIDADES EIRELI	RINO / RINO	8,81
TU SOUZA ME	RINO ABRACADEIRA NYLON 100 X 2,5 MM	8,81
R S MARVALIA EIRELI	FOXLUX	8,81
MEGA DISTRIBUIDORA DE MATERIAL HIDRAULICO E ELETRICO EIRELI	RAYCO	8,81

Item: 6 Quant.: 10 Unidade: PCT Val. Ref.: 8,81

Descrição: ABRACADEIRA NYLON 100 X 2,5 MM Abraçadeira nylon 100x2,5mm. Pacote com 100 unidades, permitir apenas único uso, após inserir a alça da abraçadeira pelo laçre, esta prende e não permite tração em sentido contrário, material nylon, será admitida variação de 10% nas dimensões do produto.

Autor	Marca/Modelo	Valor
COSTA RICA COMERCIAL LTDA	thompson	8,81
BAHENSE MCS LTDA EPP	RINO	8,81
NORTE SUL DISTRIBUIDORA LTDA	FOXLUX / FOXLUX	8,81
F A SALES ME	Rayco	8,81
FERRAGENS MIMOSO EIRELI ME	LOTUS / LOTUS	8,81
JUCA DA COSTA	FOXLUX / FOXLUX	8,81
DT MATERIAL DE CONSTRUÇÃO EIRELI ME	FOXLUX / FOXLUX	8,81
MG DE OLIVEIRA MILHORATO - ME	PRATIK / PRATIK	5,20
MEGA DISTRIBUIDORA DE MATERIAL HIDRAULICO E ELETRICO EIRELI	RAYCO	8,81
ORÇAMENTO COMERCIO ATACADISTA E EMPREENDIMENTOS EIRELI - EPP	GUEPAR / GUEPAR	8,81
MAFATIMA UTILIDADES EIRELI	RINO / RINO	8,81
TU SOUZA ME	RINO ABRACADEIRA NYLON 100 X 2,5 MM	8,81
R S MARVALIA EIRELI	FOXLUX	8,81

MUNICIPIO DE MARATAIZES
MARATAIZES-ES

Autor	Marca/Modelo	Valor
MEGA DISTRIBUIDORA DE MATERIAL HIDRAULICO E ELETRICO EIRELI	RAYCO	8,81
R S MARVALIA EIRELI	FOXLUX	8,81
TU SOUZA ME	RINO ABRACADEIRA NYLON 100 X 2,5 MM	8,81
MAFATIMA UTILIDADES EIRELI	RINO / RINO	8,81
ORÇAMENTO COMERCIO ATACADISTA E EMPREENDIMENTOS EIRELI - EPP	GUEPAR / GUEPAR	8,81
MG DE OLIVEIRA MILHORATO - ME	PRATIK / PRATIK	5,20
DT MATERIAL DE CONSTRUÇÃO EIRELI ME	FOXLUX / FOXLUX	8,81
JUCA DA COSTA	FOXLUX / FOXLUX	8,81
NORTE SUL DISTRIBUIDORA LTDA	FOXLUX / FOXLUX	8,81
F A SALES ME	Rayco	8,81
FERRAGENS MIMOSO EIRELI ME	LOTUS / LOTUS	8,81
COSTA RICA COMERCIAL LTDA	thompson	8,81
BAHENSE MCS LTDA EPP	RINO	8,81

Item: 7 Quant.: 50 Unidade: PCT Val. Ref.: 8,81

Descrição: ABRACADEIRA NYLON 100 X 2,5 MM Abraçadeira nylon 100x2,5mm. Pacote com 100 unidades, permitir apenas único uso, após inserir a alça da abraçadeira pelo laçre, esta prende e não permite tração em sentido contrário, material nylon, será admitida variação de 10% nas dimensões do produto.

Autor	Marca/Modelo	Valor
NORTE SUL DISTRIBUIDORA LTDA	FOXLUX / FOXLUX	8,81
BAHENSE MCS LTDA EPP	RINO	8,81
COSTA RICA COMERCIAL LTDA	thompson	8,81
FERRAGENS MIMOSO EIRELI ME	LOTUS / LOTUS	8,81
F A SALES ME	Rayco	8,81
JUCA DA COSTA	FOXLUX / FOXLUX	8,81
MG DE OLIVEIRA MILHORATO - ME	PRATIK / PRATIK	5,20
DT MATERIAL DE CONSTRUÇÃO EIRELI ME	FOXLUX / FOXLUX	8,81
ORÇAMENTO COMERCIO ATACADISTA E EMPREENDIMENTOS EIRELI - EPP	GUEPAR / GUEPAR	8,81
MAFATIMA UTILIDADES EIRELI	RINO / RINO	8,81
TU SOUZA ME	RINO ABRACADEIRA NYLON 100 X 2,5 MM	8,81
MEGA DISTRIBUIDORA DE MATERIAL HIDRAULICO E ELETRICO EIRELI	RAYCO	8,81
R S MARVALIA EIRELI	FOXLUX	8,81

LOTE 2

Item: 8 Quant.: 200 Unidade: PCT Val. Ref.: 21,50

Descrição: ABRACADEIRA NYLON 200 X 4,8 MM Abraçadeira nylon 200x4,8mm. Pacote com 100 unidades, permitir apenas único uso, após inserir a alça da abraçadeira pelo laçre, esta prende e não permite tração em sentido contrário, material nylon, será admitida variação de 10% nas dimensões do produto.

Autor	Marca/Modelo	Valor
COSTA RICA COMERCIAL LTDA	thompson	8,81
BAHENSE MCS LTDA EPP	RINO	8,81
NORTE SUL DISTRIBUIDORA LTDA	FOXLUX / FOXLUX	8,81
F A SALES ME	Rayco	8,81
FERRAGENS MIMOSO EIRELI ME	LOTUS / LOTUS	8,81
JUCA DA COSTA	FOXLUX / FOXLUX	8,81
DT MATERIAL DE CONSTRUÇÃO EIRELI ME	FOXLUX / FOXLUX	8,81
MG DE OLIVEIRA MILHORATO - ME	PRATIK / PRATIK	5,20
MEGA DISTRIBUIDORA DE MATERIAL HIDRAULICO E ELETRICO EIRELI	RAYCO	8,81
ORÇAMENTO COMERCIO ATACADISTA E EMPREENDIMENTOS EIRELI - EPP	GUEPAR / GUEPAR	8,81
MAFATIMA UTILIDADES EIRELI	RINO / RINO	8,81
TU SOUZA ME	RINO ABRACADEIRA NYLON 100 X 2,5 MM	8,81
R S MARVALIA EIRELI	FOXLUX	8,81

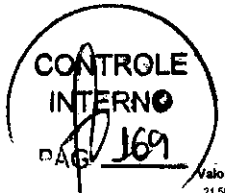

MUNICIPIO DE MARATAIZES
MARATAIZES-ES

MUNICIPIO DE MARATAIZES
MARATAIZES-ES

Autor	Marca/Modelo	Valor
R S MARVALA EIRELI	FOX LUX	21,50
MEGA DISTRIBUIDORA DE MATERIAL HIDRAULICO E ELETRICO EIRELI	THOMPSON	21,50
MARATIMBA UTILIDADES EIRELI	THOMPSON / THOMPSON	21,50
F A SALES ME	Rayco	21,50
J O DA COSTA	FOX LUX / FOX LUX	21,50
NORTE SUL DISTRIBUIDORA LTDA	FOX LUX / FOX LUX	21,50
DT MATERIAL DE CONSTRUÇÃO EIRELI ME	FOX LUX / FOX LUX	21,50
FERRAGENS MIMOSO EIRELI ME	LOTUS / LOTUS	21,50
BAHENSE MCS LTDA EPP	RINO	21,50
TO SOUZA ME	THOMPSON / ABRACADEIRA NYLON 200 X 4,8 MM	21,49
CB BICALHO COMERCIO ATACADISTA E EMPREENDIMENTOS EIRELI - EPP	GUEPAR / GUEPAR	21,50
MG DE OLIVEIRA MILHORATO - ME	PRATIK / PRATIK	15,80
Item: 9	Quant.: 10	Unidade: PCT

Autor	Marca/Modelo	Valor
DT MATERIAL DE CONSTRUÇÃO EIRELI ME	FOX LUX / FOX LUX	21,50
MARATIMBA UTILIDADES EIRELI	THOMPSON / THOMPSON	21,50
MEGA DISTRIBUIDORA DE MATERIAL HIDRAULICO E ELETRICO EIRELI	THOMPSON	21,50
R S MARVALA EIRELI	FOX LUX	21,50
J O DA COSTA	FOX LUX / FOX LUX	21,50
F A SALES ME	Rayco	21,50
NORTE SUL DISTRIBUIDORA LTDA	FOX LUX / FOX LUX	21,50
FERRAGENS MIMOSO EIRELI ME	LOTUS / LOTUS	21,50
BAHENSE MCS LTDA EPP	RINO	21,50
TO SOUZA ME	THOMPSON / ABRACADEIRA NYLON 200 X 4,8 MM	21,49
CB BICALHO COMERCIO ATACADISTA E EMPREENDIMENTOS EIRELI - EPP	GUEPAR / GUEPAR	21,50
MG DE OLIVEIRA MILHORATO - ME	PRATIK / PRATIK	15,80
Item: 11	Quant.: 5	Unidade: PCT

Descrição: ABRACADEIRA NYLON 200 X 4,8 MM Abraçadeira nylon 200x4,8mm. Pacote com 100 unidades, permitir apenas único uso, após inserir a alça da abraçadeira pelo laçre, esta prende e não permite tração em sentido contrário, material nylon, será admitida variação de 10% nas dimensões do produto.

Descrição: ABRACADEIRA NYLON 200 X 4,8 MM Abraçadeira nylon 200x4,8mm. Pacote com 100 unidades, permitir apenas único uso, após inserir a alça da abraçadeira pelo laçre, esta prende e não permite tração em sentido contrário, material nylon, será admitida variação de 10% nas dimensões do produto.

Autor	Marca/Modelo	Valor
MG DE OLIVEIRA MILHORATO - ME	PRATIK / PRATIK	15,80
CB BICALHO COMERCIO ATACADISTA E EMPREENDIMENTOS EIRELI - EPP	GUEPAR / GUEPAR	21,50
TO SOUZA ME	THOMPSON / ABRACADEIRA NYLON 200 X 4,8 MM	21,49
BAHENSE MCS LTDA EPP	RINO	21,50
FERRAGENS MIMOSO EIRELI ME	LOTUS / LOTUS	21,50
DT MATERIAL DE CONSTRUÇÃO EIRELI ME	FOX LUX / FOX LUX	21,50
MARATIMBA UTILIDADES EIRELI	THOMPSON / THOMPSON	21,50
NORTE SUL DISTRIBUIDORA LTDA	FOX LUX / FOX LUX	21,50
J O DA COSTA	FOX LUX / FOX LUX	21,50
F A SALES ME	Rayco	21,50
MEGA DISTRIBUIDORA DE MATERIAL HIDRAULICO E ELETRICO EIRELI	THOMPSON	21,50
R S MARVALA EIRELI	FOX LUX	21,50
Item: 10	Quant.: 10	Unidade: PCT

Autor	Marca/Modelo	Valor
MG DE OLIVEIRA MILHORATO - ME	PRATIK / PRATIK	15,80
TO SOUZA ME	THOMPSON / ABRACADEIRA NYLON 200 X 4,8 MM	21,49
CB BICALHO COMERCIO ATACADISTA E EMPREENDIMENTOS EIRELI - EPP	GUEPAR / GUEPAR	21,50
BAHENSE MCS LTDA EPP	RINO	21,50
NORTE SUL DISTRIBUIDORA LTDA	FOX LUX / FOX LUX	21,50
MARATIMBA UTILIDADES EIRELI	THOMPSON / THOMPSON	21,50
DT MATERIAL DE CONSTRUÇÃO EIRELI ME	FOX LUX / FOX LUX	21,50
J O DA COSTA	FOX LUX / FOX LUX	21,50
F A SALES ME	Rayco	21,50
FERRAGENS MIMOSO EIRELI ME	LOTUS / LOTUS	21,50
R S MARVALA EIRELI	FOX LUX	21,50
MEGA DISTRIBUIDORA DE MATERIAL HIDRAULICO E ELETRICO EIRELI	THOMPSON	21,50
Item: 12	Quant.: 20	Unidade: PCT

Descrição: ABRACADEIRA NYLON 200 X 4,8 MM Abraçadeira nylon 200x4,8mm. Pacote com 100 unidades, permitir apenas único uso, após inserir a alça da abraçadeira pelo laçre, esta prende e não permite tração em sentido contrário, material nylon, será admitida variação de 10% nas dimensões do produto.

Descrição: ABRACADEIRA NYLON 200 X 4,8 MM Abraçadeira nylon 200x4,8mm. Pacote com 100 unidades, permitir apenas único uso, após inserir a alça da abraçadeira pelo laçre, esta prende e não permite tração em sentido contrário, material nylon, será admitida variação de 10% nas dimensões do produto.

MUNICIPIO DE MARATAIZES
MARATAIZES-ES

MUNICIPIO DE MARATAIZES
MARATAIZES-ES

Autor	Marca/Modelo	Valor
MEGA DISTRIBUIDORA DE MATERIAL HIDRAULICO E ELETRICO EIRELI	THOMPSON	21,50
R S MARVALA EIRELI	FOX LUX	21,50
FERRAGENS MIMOSO EIRELI ME	LOTUS / LOTUS	21,50
F A SALES ME	Rayco	21,50
J O DA COSTA	FOX LUX / FOX LUX	21,50
DT MATERIAL DE CONSTRUÇÃO EIRELI ME	FOX LUX / FOX LUX	21,50
MARATIMBA UTILIDADES EIRELI	THOMPSON / THOMPSON	21,50
NORTE SUL DISTRIBUIDORA LTDA	FOX LUX / FOX LUX	21,50
BAHENSE MCS LTDA EPP	RINO	21,50
CB BICALHO COMERCIO ATACADISTA E EMPREENDIMENTOS EIRELI - EPP	GUEPAR / GUEPAR	21,50
TO SOUZA ME	THOMPSON / ABRACADEIRA NYLON 200 X 4,8 MM	21,49
MG DE OLIVEIRA MILHORATO - ME	PRATIK / PRATIK	15,80
Item: 13	Quant.: 40	Unidade: PCT

Autor	Marca/Modelo	Valor
FERRAGENS MIMOSO EIRELI ME	LOTUS / LOTUS	21,50
MARATIMBA UTILIDADES EIRELI	THOMPSON / THOMPSON	21,50
R S MARVALA EIRELI	FOX LUX	21,50
MEGA DISTRIBUIDORA DE MATERIAL HIDRAULICO E ELETRICO EIRELI	THOMPSON	21,50
F A SALES ME	Rayco	21,50
NORTE SUL DISTRIBUIDORA LTDA	FOX LUX / FOX LUX	21,50
J O DA COSTA	FOX LUX / FOX LUX	21,50
DT MATERIAL DE CONSTRUÇÃO EIRELI ME	FOX LUX / FOX LUX	21,50
CB BICALHO COMERCIO ATACADISTA E EMPREENDIMENTOS EIRELI - EPP	GUEPAR / GUEPAR	21,50
BAHENSE MCS LTDA EPP	RINO	21,50
TO SOUZA ME	THOMPSON / ABRACADEIRA NYLON 200 X 4,8 MM	21,49
MG DE OLIVEIRA MILHORATO - ME	PRATIK / PRATIK	15,80
Item: 15	Quant.: 50	Unidade: LT

Descrição: ABRACADEIRA NYLON 200 X 4,8 MM Abraçadeira nylon 200x4,8mm. Pacote com 100 unidades, permitir apenas único uso, após inserir a alça da abraçadeira pelo laçre, esta prende e não permite tração em sentido contrário, material nylon, será admitida variação de 10% nas dimensões do produto.

Descrição: ALCOLOL ALCÓOL ISOPROPÍLICO, 1 litro, tipo de embalagem em garrafa.

Autor	Marca/Modelo	Valor
MG DE OLIVEIRA MILHORATO - ME	PRATIK / PRATIK	15,80
CB BICALHO COMERCIO ATACADISTA E EMPREENDIMENTOS EIRELI - EPP	GUEPAR / GUEPAR	21,50
TO SOUZA ME	THOMPSON / ABRACADEIRA NYLON 200 X 4,8 MM	21,49
BAHENSE MCS LTDA EPP	RINO	21,50
NORTE SUL DISTRIBUIDORA LTDA	FOX LUX / FOX LUX	21,50
MARATIMBA UTILIDADES EIRELI	THOMPSON / THOMPSON	21,50
DT MATERIAL DE CONSTRUÇÃO EIRELI ME	FOX LUX / FOX LUX	21,50
J O DA COSTA	FOX LUX / FOX LUX	21,50
F A SALES ME	Rayco	21,50
R S MARVALA EIRELI	FOX LUX	21,50
MEGA DISTRIBUIDORA DE MATERIAL HIDRAULICO E ELETRICO EIRELI	THOMPSON	21,50
FERRAGENS MIMOSO EIRELI ME	LOTUS / LOTUS	21,50
Item: 14	Quant.: 200	Unidade: PCT

Autor	Marca/Modelo	Valor
BAHENSE MCS LTDA EPP	DRAKO GUMMCA	34,43
NORTE SUL DISTRIBUIDORA LTDA	IMPLASTEC / IMPLASTEC	34,43
FERRAGENS MIMOSO EIRELI ME	IMPLASTEC / IMPLASTEC	34,43
J O DA COSTA	IMPLASTEC / IMPLASTEC	34,43
NORTE SUL DISTRIBUIDORA LTDA	IMPLASTEC / IMPLASTEC	34,43
FERRAGENS MIMOSO EIRELI ME	IMPLASTEC / IMPLASTEC	34,43
BAHENSE MCS LTDA EPP	DRAKO GUMMCA	34,43
Item: 17	Quant.: 5	Unidade: RL

Descrição: ABRACADEIRA NYLON 200 X 4,8 MM Abraçadeira nylon 200x4,8mm. Pacote com 100 unidades, permitir apenas único uso, após inserir a alça da abraçadeira pelo laçre, esta prende e não permite tração em sentido contrário, material nylon, será admitida variação de 10% nas dimensões do produto.

Descrição: ARAME GALVANIZADO FIO 12 Arame Galvanizado fio 12 (2,77mm) Rolo de 1kg (22m).

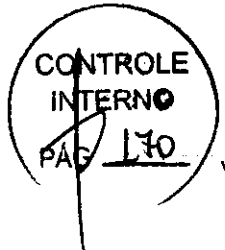

MUNICIPIO DE MARATAIZES
MARATAIZES-ES

MUNICIPIO DE MARATAIZES
MARATAIZES-ES

Autor	Marca/Modelo	Valor
MEGA DISTRIBUIDORA DE MATERIAL HIDRAULICO BELGO		28,25
NORTE SUL DISTRIBUIDORA LTDA BELGO/BELGO		28,25
DT MATERIAL DE CONSTRUÇÃO EIRELI ME BELGO/BELGO		28,25
MARATIMBA UTILIDADES EIRELI BELGO/BELGO		28,25
TO SOUZA ME BELGO/ARAME GALVANIZADO FIO 12		28,25
FERRAGENS MIMOSO EIRELI ME GUERPAR/GUERPAR		28,25
J.C DA COSTA BELGO/BELGO		28,25
R.S MARVILA EIRELI BELGO		28,25
LINHENSE MCS LTDA EPP BELGO		28,25
F.A SALES ME Belg		28,25

Item: 18 Quant.: 5 Unidade: RL Val. Ref.: 28,25

Descrição: ARAME GALVANIZADO FIO 12 Arame Galvanizado fio 12 (2,10mm) Rolo de 1kg (22m)

Autor	Marca/Modelo	Valor
BAHENSE MCS LTDA EPP BELGO		28,25
R.S MARVILA EIRELI BELGO		28,25
F.A SALES ME Belg		28,25
NORTE SUL DISTRIBUIDORA LTDA BELGO/BELGO		28,25
FERRAGENS MIMOSO EIRELI ME GUERPAR/GUERPAR		28,25
TO SOUZA ME BELGO/ARAME GALVANIZADO FIO 12		28,25
MARATIMBA UTILIDADES EIRELI BELGO/BELGO		28,25
J.C DA COSTA BELGO/BELGO		28,25
DT MATERIAL DE CONSTRUÇÃO EIRELI ME BELGO/BELGO		28,25
MEGA DISTRIBUIDORA DE MATERIAL HIDRAULICO BELGO		28,25

Item: 19 Quant.: 10 Unidade: RL Val. Ref.: 28,25

Descrição: ARAME GALVANIZADO FIO 12 Arame Galvanizado fio 12 (2,77mm) Rolo de 1kg (22m)

Autor	Marca/Modelo	Valor
DT MATERIAL DE CONSTRUÇÃO EIRELI ME BELGO/BELGO		28,25
MARATIMBA UTILIDADES EIRELI BELGO/BELGO		28,25
TO SOUZA ME BELGO/ARAME GALVANIZADO FIO 12		28,25
MEGA DISTRIBUIDORA DE MATERIAL HIDRAULICO BELGO		28,25
FERRAGENS MIMOSO EIRELI ME GUERPAR/GUERPAR		28,25
J.C DA COSTA BELGO/BELGO		28,25
NORTE SUL DISTRIBUIDORA LTDA BELGO/BELGO		28,25
F.A SALES ME Belg		28,25
R.S MARVILA EIRELI BELGO		28,25
BAHENSE MCS LTDA EPP BELGO		28,25

Item: 20 Quant.: 10 Unidade: RL Val. Ref.: 28,25

Descrição: ARAME GALVANIZADO FIO 12 Arame Galvanizado fio 12 (2,10mm) Rolo de 1kg (22m)

Autor	Marca/Modelo	Valor
BAHENSE MCS LTDA EPP BELGO		28,25
R.S MARVILA EIRELI BELGO		28,25
F.A SALES ME Belg		28,25
J.C DA COSTA BELGO/BELGO		28,25
FERRAGENS MIMOSO EIRELI ME GUERPAR/GUERPAR		28,25
MARATIMBA UTILIDADES EIRELI BELGO/BELGO		28,25
TO SOUZA ME BELGO/ARAME GALVANIZADO FIO 12		28,25
NORTE SUL DISTRIBUIDORA LTDA BELGO/BELGO		28,25
DT MATERIAL DE CONSTRUÇÃO EIRELI ME BELGO/BELGO		28,25
MEGA DISTRIBUIDORA DE MATERIAL HIDRAULICO BELGO		28,25
ELETRICO EIRELI		28,25

LOTE 5

Item: 21 Quant.: 10 Unidade: RL Val. Ref.: 29,50

Descrição: ARAME GALVANIZADO FIO 14 Arame Galvanizado fio 14 (2,10mm) Rolo de 1kg (38m)

Autor	Marca/Modelo	Valor
MEGA DISTRIBUIDORA DE MATERIAL HIDRAULICO BELGO		29,50
ELETRICO EIRELI		29,50
BAHENSE MCS LTDA EPP BELGO		29,50
R.S MARVILA EIRELI BELGO		29,50
F.A SALES ME Belg		29,50
NORTE SUL DISTRIBUIDORA LTDA BELGO/BELGO		29,50
DT MATERIAL DE CONSTRUÇÃO EIRELI ME BELGO/BELGO		29,50
MARATIMBA UTILIDADES EIRELI BELGO/BELGO		29,50
TO SOUZA ME BELGO/ARAME GALVANIZADO FIO 14		29,50
J.C DA COSTA BELGO/BELGO		29,50
FERRAGENS MIMOSO EIRELI ME GUERPAR/GUERPAR		29,50

Item: 22 Quant.: 5 Unidade: RL Val. Ref.: 29,50

Descrição: ARAME GALVANIZADO FIO 14 Arame Galvanizado fio 14 (2,10mm) Rolo de 1kg (38m)

Autor	Marca/Modelo	Valor
J.C DA COSTA BELGO/BELGO		29,50
FERRAGENS MIMOSO EIRELI ME GUERPAR/GUERPAR		29,50
TO SOUZA ME BELGO/ARAME GALVANIZADO FIO 14		29,50
DT MATERIAL DE CONSTRUÇÃO EIRELI ME BELGO/BELGO		29,50
MARATIMBA UTILIDADES EIRELI BELGO/BELGO		29,50
NORTE SUL DISTRIBUIDORA LTDA BELGO/BELGO		29,50
R.S MARVILA EIRELI BELGO		29,50
MEGA DISTRIBUIDORA DE MATERIAL HIDRAULICO BELGO		29,50
ELETRICO EIRELI		29,50
BAHENSE MCS LTDA EPP BELGO		29,50
F.A SALES ME Belg		29,50

Item: 23 Quant.: 10 Unidade: RL Val. Ref.: 29,50

Descrição: ARAME GALVANIZADO FIO 14 Arame Galvanizado fio 14 (2,10mm) Rolo de 1kg (38m)

MUNICIPIO DE MARATAIZES
MARATAIZES-ES

MUNICIPIO DE MARATAIZES
MARATAIZES-ES

Autor	Marca/Modelo	Valor
F.A SALES ME Belg		32,45
BAHENSE MCS LTDA EPP BELGO		32,45
R.S MARVILA EIRELI BELGO		32,45
NORTE SUL DISTRIBUIDORA LTDA BELGO/BELGO		32,45
MARATIMBA UTILIDADES EIRELI BELGO/BELGO		32,45
DT MATERIAL DE CONSTRUÇÃO EIRELI ME BELGO/BELGO		32,45
MEGA DISTRIBUIDORA DE MATERIAL HIDRAULICO BELGO		32,45
ELETRICO EIRELI		32,45
TO SOUZA ME BELGO/ARAME GALVANIZADO FIO 14		32,45
FERRAGENS MIMOSO EIRELI ME GUERPAR/GUERPAR		32,45
J.C DA COSTA BELGO/BELGO		32,45

Item: 24 Quant.: 5 Unidade: RL Val. Ref.: 32,45

Descrição: ARAME GALVANIZADO FIO 14 ARAME GALVANIZADO Arame Galvanizado fio 14 (1,65mm) Rolo de 1kg (58m)

Autor	Marca/Modelo	Valor
J.C DA COSTA BELGO/BELGO		32,45
FERRAGENS MIMOSO EIRELI ME GUERPAR/GUERPAR		32,45
MARATIMBA UTILIDADES EIRELI BELGO/BELGO		32,45
MEGA DISTRIBUIDORA DE MATERIAL HIDRAULICO BELGO		32,45
TO SOUZA ME BELGO/ARAME GALVANIZADO FIO 14		32,45
NORTE SUL DISTRIBUIDORA LTDA BELGO/BELGO		32,45
DT MATERIAL DE CONSTRUÇÃO EIRELI ME BELGO/BELGO		32,45
R.S MARVILA EIRELI BELGO		32,45
BAHENSE MCS LTDA EPP BELGO		32,45
F.A SALES ME Belg		32,45

LOTE 6

Item: 25 Quant.: 10 Unidade: RL Val. Ref.: 32,45

Descrição: ARAME GALVANIZADO FIO 16 ARAME GALVANIZADO Arame Galvanizado fio 16 (1,65mm) Rolo de 1kg (58m)

Autor	Marca/Modelo	Valor
R.S MARVILA EIRELI BELGO		32,45
MEGA DISTRIBUIDORA DE MATERIAL HIDRAULICO BELGO		32,45
BAHENSE MCS LTDA EPP BELGO		32,45
J.C DA COSTA BELGO/BELGO		32,45
MARATIMBA UTILIDADES EIRELI BELGO/BELGO		32,45
NORTE SUL DISTRIBUIDORA LTDA BELGO/BELGO		32,45
TO SOUZA ME BELGO/ARAME GALVANIZADO FIO 16		32,45
FERRAGENS MIMOSO EIRELI ME GUERPAR/GUERPAR		32,45
F.A SALES ME Belg		32,45
DT MATERIAL DE CONSTRUÇÃO EIRELI ME BELGO/BELGO		32,45

Item: 26 Quant.: 5 Unidade: RL Val. Ref.: 32,45

Descrição: ARAME GALVANIZADO FIO 16 ARAME GALVANIZADO Arame Galvanizado fio 16 (1,65mm) Rolo de 1kg (58m)

Autor	Marca/Modelo	Valor
DT MATERIAL DE CONSTRUÇÃO EIRELI ME BELGO/BELGO		32,45
F.A SALES ME Belg		32,45
MARATIMBA UTILIDADES EIRELI BELGO/BELGO		32,45
FERRAGENS MIMOSO EIRELI ME GUERPAR/GUERPAR		32,45
J.C DA COSTA BELGO/BELGO		32,45
NORTE SUL DISTRIBUIDORA LTDA BELGO/BELGO		32,45
BAHENSE MCS LTDA EPP BELGO		32,45
TO SOUZA ME BELGO/ARAME GALVANIZADO FIO 16		32,45
MEGA DISTRIBUIDORA DE MATERIAL HIDRAULICO BELGO		32,45
ELETRICO EIRELI		32,45
R.S MARVILA EIRELI BELGO		32,45

Item: 27 Quant.: 10 Unidade: RL Val. Ref.: 32,45

Descrição: ARAME GALVANIZADO FIO 16 ARAME GALVANIZADO Arame Galvanizado fio 16 (1,65mm) Rolo de 1kg (58m)

Autor	Marca/Modelo	Valor
R.S MARVILA EIRELI BELGO		32,45
MEGA DISTRIBUIDORA DE MATERIAL HIDRAULICO BELGO		32,45
ELETRICO EIRELI		32,45
TO SOUZA ME BELGO/ARAME GALVANIZADO FIO 16		32,45
BAHENSE MCS LTDA EPP BELGO		32,45
NORTE SUL DISTRIBUIDORA LTDA BELGO/BELGO		32,45
F.A SALES ME Belg		32,45
J.C DA COSTA BELGO/BELGO		32,45
MARATIMBA UTILIDADES EIRELI BELGO/BELGO		32,45
FERRAGENS MIMOSO EIRELI ME GUERPAR/GUERPAR		32,45
DT MATERIAL DE CONSTRUÇÃO EIRELI ME BELGO/BELGO		32,45

Item: 28 Quant.: 5 Unidade: RL Val. Ref.: 32,45

Descrição: ARAME GALVANIZADO FIO 16 ARAME GALVANIZADO Arame Galvanizado fio 16 (1,65mm) Rolo de 1kg (58m)

Autor	Marca/Modelo	Valor
DT MATERIAL DE CONSTRUÇÃO EIRELI ME BELGO/BELGO		32,45
F.A SALES ME Belg		32,45
FERRAGENS MIMOSO EIRELI ME GUERPAR/GUERPAR		32,45
MARATIMBA UTILIDADES EIRELI BELGO/BELGO		32,45
TO SOUZA ME BELGO/ARAME GALVANIZADO FIO 16		32,45
NORTE SUL DISTRIBUIDORA LTDA BELGO/BELGO		32,45
J.C DA COSTA BELGO/BELGO		32,45
BAHENSE MCS LTDA EPP BELGO		32,45
R.S MARVILA EIRELI BELGO		32,45
MEGA DISTRIBUIDORA DE MATERIAL HIDRAULICO BELGO		32,45
ELETRICO EIRELI		32,45

LOTE 7

Item: 29 Quant.: 100 Unidade: PC Val. Ref.: 45,34



MUNICIPIO DE MARATAIZES
MARATAIZES-ES

MUNICIPIO DE MARATAIZES
MARATAIZES-ES

Descrição: ASSENTO SANITARIO ASSENTO SANITARIO UNIVERSAL ALMOFADADO BRANCO REDONDO Assento de vaso sanitário redondo oval, branco, formato oval universal, com parafusos de fixação tamanho 45x40

Autor	Marca/Modelo	Valor
R.S. MARVILA EIRELI	ALUMASA	45,34
DT MATERIAL DE CONSTRUÇÃO EIRELI ME	ASTRA / ASTRA	45,34
OB BICALHO COMERCIO ATACADISTA E EMPREENDIMENTOS EIRELI - EPP	HERC / HERC	39,00
MEGA DISTRIBUIDORA DE MATERIAL HIDRAULICO E ELÉTRICO EIRELI	TIGRE	45,34
BAHENSE MCS LTDA EPP	DUDA	45,34
FERRAGENS MIMOSO FERR. LIME	METASUL / METASUL	45,34
J. C. DA COSTA	AROPLAST / AROPLAST	45,34
NORTE SUL DISTRIBUIDORA LTDA	HERC / HERC	45,34
MG DE OLIVEIRA MILHORATO - ME	HERC / HERC	39,00
MARATIMBA UTILIDADES EIRELI	METASUL / METASUL	45,34

Item: 30 Quant: 5 Unidade: PÇ Val. Ref.: 45,34

Descrição: ASSENTO SANITARIO ASSENTO SANITARIO UNIVERSAL ALMOFADADO BRANCO REDONDO Assento de vaso sanitário redondo oval, branco, formato oval universal, com parafusos de fixação tamanho 45x40

Autor	Marca/Modelo	Valor
MARATIMBA UTILIDADES EIRELI	METASUL / METASUL	45,34
NORTE SUL DISTRIBUIDORA LTDA	HERC / HERC	45,34
MG DE OLIVEIRA MILHORATO - ME	HERC / HERC	39,00
DT MATERIAL DE CONSTRUÇÃO EIRELI ME	ASTRA / ASTRA	45,34
FERRAGENS MIMOSO FERR. LIME	METASUL / METASUL	45,34
J. C. DA COSTA	AROPLAST / AROPLAST	45,34
BAHENSE MCS LTDA EPP	DUDA	45,34
MEGA DISTRIBUIDORA DE MATERIAL HIDRAULICO E ELÉTRICO EIRELI	TIGRE	45,34
OB BICALHO COMERCIO ATACADISTA E EMPREENDIMENTOS EIRELI - EPP	HERC / HERC	45,34
R.S. MARVILA EIRELI	ALUMASA	45,34

Item: 31 Quant: 5 Unidade: PÇ Val. Ref.: 45,34

Descrição: ASSENTO SANITARIO ASSENTO SANITARIO UNIVERSAL ALMOFADADO BRANCO REDONDO Assento de vaso sanitário redondo oval, branco, formato oval universal, com parafusos de fixação tamanho 45x40

Autor	Marca/Modelo	Valor
R.S. MARVILA EIRELI	ALUMASA	45,34
BAHENSE MCS LTDA EPP	DUDA	45,34
OB BICALHO COMERCIO ATACADISTA E EMPREENDIMENTOS EIRELI - EPP	HERC / HERC	45,34
MEGA DISTRIBUIDORA DE MATERIAL HIDRAULICO E ELÉTRICO EIRELI	TIGRE	45,34
NORTE SUL DISTRIBUIDORA LTDA	HERC / HERC	45,34
FERRAGENS MIMOSO EIRELI ME	METASUL / METASUL	45,34
DT MATERIAL DE CONSTRUÇÃO EIRELI ME	ASTRA / ASTRA	45,34
MG DE OLIVEIRA MILHORATO - ME	HERC / HERC	39,00
J. C. DA COSTA	AROPLAST / AROPLAST	45,34
MARATIMBA UTILIDADES EIRELI	METASUL / METASUL	45,34

MUNICIPIO DE MARATAIZES
MARATAIZES-ES

MUNICIPIO DE MARATAIZES
MARATAIZES-ES

Autor	Marca/Modelo	Valor
MARATIMBA UTILIDADES EIRELI	METASUL / METASUL	45,34
DT MATERIAL DE CONSTRUÇÃO EIRELI ME	ASTRA / ASTRA	45,34
MG DE OLIVEIRA MILHORATO - ME	HERC / HERC	39,00
NORTE SUL DISTRIBUIDORA LTDA	HERC / HERC	45,34
J. C. DA COSTA	AROPLAST / AROPLAST	45,34
FERRAGENS MIMOSO FERR. LIME	METASUL / METASUL	45,34
OB BICALHO COMERCIO ATACADISTA E EMPREENDIMENTOS EIRELI - EPP	HERC / HERC	45,34
MEGA DISTRIBUIDORA DE MATERIAL HIDRAULICO E ELÉTRICO EIRELI	TIGRE	45,34
BAHENSE MCS LTDA EPP	DUDA	45,34
R.S. MARVILA EIRELI	ALUMASA	45,34

LOTE 8

Item: 35 Quant: 20 Unidade: UN Val. Ref.: 17,35

Descrição: BALDE DE PEDREIRO BALDE DE PEDREIRO Medida do produto: interno300mm x altura280mm

Autor	Marca/Modelo	Valor
R.S. MARVILA EIRELI	PLASTILIT	17,35
DT MATERIAL DE CONSTRUÇÃO EIRELI ME	TERRAPLAST / TERRAPLAST	17,35
OB BICALHO COMERCIO ATACADISTA E EMPREENDIMENTOS EIRELI - EPP	TERRAPLAST / TERRAPLAST	17,35
MARATIMBA UTILIDADES EIRELI	TERRAPLAST / TERRAPLAST	17,35
J. C. DA COSTA	ECOPLAST / ECOPLAST	17,35
MEGA DISTRIBUIDORA DE MATERIAL HIDRAULICO E ELÉTRICO EIRELI	TERRAPLAST	17,35
BAHENSE MCS LTDA EPP	GTX	17,35
FERRAGENS MIMOSO EIRELI ME	VALEPLAST / VALEPLAST	17,35
F. A. SALCENAL	Neoflex	17,35
MAXIMUS COMERCIO E EMPREENDIMENTOS	TERRAPLAST / BALDE DE PEDREIRO interno300mm x altura280mm	17,35
J. C. DA COSTA	TERRAPLAST / TERRAPLAST	17,35
MG DE OLIVEIRA MILHORATO - ME	TERRAPLAST / TERRAPLAST	17,35
NORTE SUL DISTRIBUIDORA LTDA	ECOPLASTIC / ECOPLASTIC	17,35

Item: 36 Quant: 2 Unidade: UN Val. Ref.: 17,35

Descrição: BALDE DE PEDREIRO BALDE DE PEDREIRO Medida do produto: interno300mm x altura280mm

Item: 37 Quant: 5 Unidade: UN Val. Ref.: 17,35

Descrição: BALDE DE PEDREIRO BALDE DE PEDREIRO Medida do produto: interno300mm x altura280mm

Item: 38 Quant: 30 Unidade: UN Val. Ref.: 17,35

Descrição: BALDE DE PEDREIRO BALDE DE PEDREIRO Medida do produto: interno300mm x altura280mm

Item: 39 Quant: 30 Unidade: UN Val. Ref.: 17,35

Descrição: BALDE DE PEDREIRO BALDE DE PEDREIRO Medida do produto: interno300mm x altura280mm

Item: 40 Quant: 30 Unidade: UN Val. Ref.: 17,35

Descrição: BALDE DE PEDREIRO BALDE DE PEDREIRO Medida do produto: interno300mm x altura280mm

Item: 41 Quant: 30 Unidade: UN Val. Ref.: 17,35

Descrição: BALDE DE PEDREIRO BALDE DE PEDREIRO Medida do produto: interno300mm x altura280mm

Item: 32 Quant: 100 Unidade: PÇ Val. Ref.: 45,34

Descrição: ASSENTO SANITARIO ASSENTO SANITARIO UNIVERSAL ALMOFADADO BRANCO REDONDO Assento de vaso sanitário redondo oval, branco, formato oval universal, com parafusos de fixação tamanho 45x40

Autor	Marca/Modelo	Valor
MARATIMBA UTILIDADES EIRELI	METASUL / METASUL	45,34
NORTE SUL DISTRIBUIDORA LTDA	HERC / HERC	45,34
DT MATERIAL DE CONSTRUÇÃO EIRELI ME	ASTRA / ASTRA	45,34
MG DE OLIVEIRA MILHORATO - ME	HERC / HERC	39,00
J. C. DA COSTA	AROPLAST / AROPLAST	45,34
FERRAGENS MIMOSO EIRELI ME	METASUL / METASUL	45,34
MEGA DISTRIBUIDORA DE MATERIAL HIDRAULICO E ELÉTRICO EIRELI	TIGRE	45,34
OB BICALHO COMERCIO ATACADISTA E EMPREENDIMENTOS EIRELI - EPP	HERC / HERC	45,34
BAHENSE MCS LTDA EPP	DUDA	45,34
R.S. MARVILA EIRELI	ALUMASA	45,34

Item: 33 Quant: 10 Unidade: PÇ Val. Ref.: 45,34

Descrição: ASSENTO SANITARIO ASSENTO SANITARIO UNIVERSAL ALMOFADADO BRANCO REDONDO Assento de vaso sanitário redondo oval, branco, formato oval universal, com parafusos de fixação tamanho 45x40

Autor	Marca/Modelo	Valor
R.S. MARVILA EIRELI	ALUMASA	45,34
BAHENSE MCS LTDA EPP	DUDA	45,34
OB BICALHO COMERCIO ATACADISTA E EMPREENDIMENTOS EIRELI - EPP	HERC / HERC	45,34
MEGA DISTRIBUIDORA DE MATERIAL HIDRAULICO E ELÉTRICO EIRELI	TIGRE	45,34
FERRAGENS MIMOSO EIRELI ME	METASUL / METASUL	45,34
J. C. DA COSTA	AROPLAST / AROPLAST	45,34
DT MATERIAL DE CONSTRUÇÃO EIRELI ME	ASTRA / ASTRA	45,34
NORTE SUL DISTRIBUIDORA LTDA	HERC / HERC	45,34
MG DE OLIVEIRA MILHORATO - ME	HERC / HERC	39,00
MARATIMBA UTILIDADES EIRELI	METASUL / METASUL	45,34

Item: 34 Quant: 30 Unidade: PÇ Val. Ref.: 45,34

Descrição: ASSENTO SANITARIO ASSENTO SANITARIO UNIVERSAL ALMOFADADO BRANCO REDONDO Assento de vaso sanitário redondo oval, branco, formato oval universal, com parafusos de fixação tamanho 45x40

Autor	Marca/Modelo	Valor
R.S. MARVILA EIRELI	ALUMASA	45,34
BAHENSE MCS LTDA EPP	DUDA	45,34
OB BICALHO COMERCIO ATACADISTA E EMPREENDIMENTOS EIRELI - EPP	HERC / HERC	45,34
MEGA DISTRIBUIDORA DE MATERIAL HIDRAULICO E ELÉTRICO EIRELI	TIGRE	45,34
NORTE SUL DISTRIBUIDORA LTDA	HERC / HERC	45,34
FERRAGENS MIMOSO EIRELI ME	METASUL / METASUL	45,34
J. C. DA COSTA	AROPLAST / AROPLAST	45,34
DT MATERIAL DE CONSTRUÇÃO EIRELI ME	ASTRA / ASTRA	45,34
NORTE SUL DISTRIBUIDORA LTDA	HERC / HERC	45,34
MG DE OLIVEIRA MILHORATO - ME	HERC / HERC	39,00
MARATIMBA UTILIDADES EIRELI	METASUL / METASUL	45,34



MUNICIPIO DE MARATAIZES
MARATAIZES-ES

Autor	Marca/Modelo	Valor
NORTE SUL DISTRIBUIDORA LTDA	ECOPLASTIC / ECOPLASTIC	17,35
MAXIMUS COMERCIO E EMPREENDIMENTOS	TERRAPLAST / BALDE DE PEDREIRO interno300mm x altura280mm	17,35
DT MATERIAL DE CONSTRUÇÃO EIRELI ME	TERRAPLAST / TERRAPLAST	17,35
F A SALLS ME	Neoflex	17,35
J C DA COSTA	TERRAPLAST / TERRAPLAST	17,35
FERRAGENS MIMOSO EIRELI ME	VALEPLAST / VALEPLAST	17,35
R S MARVILA EIRELI	PLASTILIT	17,35
TO SOUZA ME	GTX / nitemo300mm x altura280mm	17,35
BAHIENSE MCS LTDA EPP	GTX	17,35
MEGA DISTRIBUIDORA DE MATERIAL HIDRAULICO E ELETRICO EIRELI	TERRAPLAST	17,35
MARATIMBA UTILIDADES EIRELI	TERRAPLAST / TERRAPLAST	17,35
MG DE OLIVEIRA MILHORATO - ME	TERRAPLAST / TERRAPLAST	17,35
OB BICALHO COMERCIO ATACADISTA E EMPREENDIMENTOS EIRELI - EPP	TERRAPLAST / TERRAPLAST	17,35

Item: 39 Quant: 30 Unidade: UN Val. Ref: 17,35
 Descrição: BALDE DE PEDREIRO BALDE DE PEDREIRO Medida do produto interno300mm x altura280mm

Autor	Marca/Modelo	Valor
OB BICALHO COMERCIO ATACADISTA E EMPREENDIMENTOS EIRELI - EPP	TERRAPLAST / TERRAPLAST	17,35
DT MATERIAL DE CONSTRUÇÃO EIRELI ME	TERRAPLAST / TERRAPLAST	17,35
MARATIMBA UTILIDADES EIRELI	TERRAPLAST / TERRAPLAST	17,35
TO SOUZA ME	GTX / nitemo300mm x altura280mm	17,35
MEGA DISTRIBUIDORA DE MATERIAL HIDRAULICO E ELETRICO EIRELI	TERRAPLAST	17,35
BAHIENSE MCS LTDA EPP	GTX	17,35
R S MARVILA EIRELI	PLASTILIT	17,35
FERRAGENS MIMOSO EIRELI ME	VALEPLAST / VALEPLAST	17,35
F A SALLS ME	Neoflex	17,35
MAXIMUS COMERCIO E EMPREENDIMENTOS	TERRAPLAST / BALDE DE PEDREIRO interno300mm x altura280mm	17,35
MG DE OLIVEIRA MILHORATO - ME	TERRAPLAST / TERRAPLAST	17,35
J C DA COSTA	TERRAPLAST / TERRAPLAST	17,35
NORTE SUL DISTRIBUIDORA LTDA	ECOPLASTIC / ECOPLASTIC	17,35

Item: 40 Quant: 20 Unidade: UN Val. Ref: 17,35
 Descrição: BALDE DE PEDREIRO BALDE DE PEDREIRO Medida do produto interno300mm x altura280mm

MUNICIPIO DE MARATAIZES
MARATAIZES-ES

Autor	Marca/Modelo	Valor
NORTE SUL DISTRIBUIDORA LTDA	ECOPLASTIC / ECOPLASTIC	17,35
J C DA COSTA	TERRAPLAST / TERRAPLAST	17,35
MG DE OLIVEIRA MILHORATO - ME	TERRAPLAST / TERRAPLAST	13,00
F A SALLS ME	Neoflex	17,35
MAXIMUS COMERCIO E EMPREENDIMENTOS	TERRAPLAST / BALDE DE PEDREIRO interno300mm x altura280mm	17,35
FERRAGENS MIMOSO EIRELI ME	VALEPLAST / VALEPLAST	17,35
R S MARVILA EIRELI	PLASTILIT	17,35
BAHIENSE MCS LTDA EPP	GTX	17,35
MEGA DISTRIBUIDORA DE MATERIAL HIDRAULICO E ELETRICO EIRELI	TERRAPLAST	17,35
TO SOUZA ME	GTX / nitemo300mm x altura280mm	17,35
MARATIMBA UTILIDADES EIRELI	TERRAPLAST / TERRAPLAST	17,35
OB BICALHO COMERCIO ATACADISTA E EMPREENDIMENTOS EIRELI - EPP	TERRAPLAST / TERRAPLAST	17,35
DT MATERIAL DE CONSTRUÇÃO EIRELI ME	TERRAPLAST / TERRAPLAST	17,35

Item: 41 Quant: 100 Unidade: PCT Val. Ref: 52,68
 Descrição: BUCHA BUCHA PARA FIXAÇÃO DE DRYWHALL 8mm material da bucha PEAD, diâmetro da bucha de 8,0 mm. Pacote com 100 unidades.

Autor	Marca/Modelo	Valor
J C DA COSTA	SFOR / SFOR	52,68
MG DE OLIVEIRA MILHORATO - ME	PRATIK / PRATIK	34,45
OB BICALHO COMERCIO ATACADISTA E EMPREENDIMENTOS EIRELI - EPP	LUPLAST / LUPLAST	52,68
MEGA DISTRIBUIDORA DE MATERIAL HIDRAULICO E ELETRICO EIRELI	SFORPLAST	52,68
BAHIENSE MCS LTDA EPP	IFLORPLAST	52,68
FERRAGENS MIMOSO EIRELI ME	FIX / FIX	52,68
F A SALLS ME	Usaf	52,68
NORTE SUL DISTRIBUIDORA LTDA	USAF / USAF	52,68
DT MATERIAL DE CONSTRUÇÃO EIRELI ME	U. SAF / U. SAF	52,68

Item: 42 Quant: 10 Unidade: PCT Val. Ref: 52,68
 Descrição: BUCHA BUCHA PARA FIXAÇÃO DE DRYWHALL 8mm material da bucha PEAD, diâmetro da bucha de 8,0 mm. Pacote com 100 unidades.

MUNICIPIO DE MARATAIZES
MARATAIZES-ES

Autor	Marca/Modelo	Valor
DT MATERIAL DE CONSTRUÇÃO EIRELI ME	U. SAF / U. SAF	52,68
NORTE SUL DISTRIBUIDORA LTDA	USAF / USAF	52,68
F A SALLS ME	Usaf	52,68
FERRAGENS MIMOSO EIRELI ME	FIX / FIX	52,68
MEGA DISTRIBUIDORA DE MATERIAL HIDRAULICO E ELETRICO EIRELI	SFORPLAST	52,68
OB BICALHO COMERCIO ATACADISTA E EMPREENDIMENTOS EIRELI - EPP	LUPLAST / LUPLAST	52,68
BAHIENSE MCS LTDA EPP	IFLORPLAST	52,68
MG DE OLIVEIRA MILHORATO - ME	PRATIK / PRATIK	34,45
J C DA COSTA	SFOR / SFOR	52,68

Item: 43 Quant: 5 Unidade: PCT Val. Ref: 52,68
 Descrição: BUCHA BUCHA PARA FIXAÇÃO DE DRYWHALL 8mm material da bucha PEAD, diâmetro da bucha de 8,0 mm. Pacote com 100 unidades.

Autor	Marca/Modelo	Valor
J C DA COSTA	SFOR / SFOR	52,68
MG DE OLIVEIRA MILHORATO - ME	PRATIK / PRATIK	34,45
OB BICALHO COMERCIO ATACADISTA E EMPREENDIMENTOS EIRELI - EPP	LUPLAST / LUPLAST	52,68
BAHIENSE MCS LTDA EPP	IFLORPLAST	52,68
MEGA DISTRIBUIDORA DE MATERIAL HIDRAULICO E ELETRICO EIRELI	SFORPLAST	52,68
FERRAGENS MIMOSO EIRELI ME	FIX / FIX	52,68
F A SALLS ME	Usaf	52,68
NORTE SUL DISTRIBUIDORA LTDA	USAF / USAF	52,68
DT MATERIAL DE CONSTRUÇÃO EIRELI ME	U. SAF / U. SAF	52,68

Item: 44 Quant: 10 Unidade: PCT Val. Ref: 52,68
 Descrição: BUCHA BUCHA PARA FIXAÇÃO DE DRYWHALL 8mm material da bucha PEAD, diâmetro da bucha de 8,0 mm. Pacote com 100 unidades.

Autor	Marca/Modelo	Valor
DT MATERIAL DE CONSTRUÇÃO EIRELI ME	U. SAF / U. SAF	52,68
NORTE SUL DISTRIBUIDORA LTDA	USAF / USAF	52,68
F A SALLS ME	Usaf	52,68
FERRAGENS MIMOSO EIRELI ME	FIX / FIX	52,68
BAHIENSE MCS LTDA EPP	IFLORPLAST	52,68
OB BICALHO COMERCIO ATACADISTA E EMPREENDIMENTOS EIRELI - EPP	LUPLAST / LUPLAST	52,68
MEGA DISTRIBUIDORA DE MATERIAL HIDRAULICO E ELETRICO EIRELI	SFORPLAST	52,68
MG DE OLIVEIRA MILHORATO - ME	PRATIK / PRATIK	34,45
J C DA COSTA	SFOR / SFOR	52,68

Item: 45 Quant: 10 Unidade: PCT Val. Ref: 52,68
 Descrição: BUCHA BUCHA PARA FIXAÇÃO DE DRYWHALL 8mm material da bucha PEAD, diâmetro da bucha de 8,0 mm. Pacote com 100 unidades.

MUNICIPIO DE MARATAIZES
MARATAIZES-ES

Autor	Marca/Modelo	Valor
OB BICALHO COMERCIO ATACADISTA E EMPREENDIMENTOS EIRELI - EPP	LUPLAST / LUPLAST	52,68
MG DE OLIVEIRA MILHORATO - ME	PRATIK / PRATIK	34,45
MEGA DISTRIBUIDORA DE MATERIAL HIDRAULICO E ELETRICO EIRELI	SFORPLAST	52,68
BAHIENSE MCS LTDA EPP	IFLORPLAST	52,68
F A SALLS ME	Usaf	52,68
J C DA COSTA	SFOR / SFOR	52,68
FERRAGENS MIMOSO EIRELI ME	FIX / FIX	52,68
NORTE SUL DISTRIBUIDORA LTDA	USAF / USAF	52,68
DT MATERIAL DE CONSTRUÇÃO EIRELI ME	U. SAF / U. SAF	52,68

Item: 46 Quant: 25 Unidade: PCT Val. Ref: 52,68
 Descrição: BUCHA BUCHA PARA FIXAÇÃO DE DRYWHALL 8mm material da bucha PEAD, diâmetro da bucha de 8,0 mm. Pacote com 100 unidades.

Autor	Marca/Modelo	Valor
DT MATERIAL DE CONSTRUÇÃO EIRELI ME	U. SAF / U. SAF	52,68
NORTE SUL DISTRIBUIDORA LTDA	USAF / USAF	52,68
FERRAGENS MIMOSO EIRELI ME	FIX / FIX	52,68
J C DA COSTA	SFOR / SFOR	52,68
F A SALLS ME	Usaf	52,68
BAHIENSE MCS LTDA EPP	IFLORPLAST	52,68
MEGA DISTRIBUIDORA DE MATERIAL HIDRAULICO E ELETRICO EIRELI	SFORPLAST	52,68
OB BICALHO COMERCIO ATACADISTA E EMPREENDIMENTOS EIRELI - EPP	LUPLAST / LUPLAST	52,68
MG DE OLIVEIRA MILHORATO - ME	PRATIK / PRATIK	34,45

Item: 47 Quant: 1 Unidade: CX Val. Ref: 44,85
 Descrição: BUCHA 6 MM BUCHA Bucha plástica de fixação 06mm com anel ou sem anel, Caixa com 1.000 unidades.

Autor	Marca/Modelo	Valor
BAHIENSE MCS LTDA EPP	IFLORPLAST	44,85
TO SOUZA ME	USAF / Bucha plástica de fixação 06mm	44,85
MEGA DISTRIBUIDORA DE MATERIAL HIDRAULICO E ELETRICO EIRELI	USAF	44,85
NORTE SUL DISTRIBUIDORA LTDA	USAF / USAF	44,85
MG DE OLIVEIRA MILHORATO - ME	IV PLAST / IV PLAST	28,00
DT MATERIAL DE CONSTRUÇÃO EIRELI ME	IV PLAST / IV PLAST	44,85
OB BICALHO COMERCIO ATACADISTA E EMPREENDIMENTOS EIRELI - EPP	LUPLAST / LUPLAST	44,85
MARATIMBA UTILIDADES EIRELI	USAF / USAF	44,85
F A SALLS ME	Usaf	44,85
J C DA COSTA	GREAL / GREAL	44,85
FERRAGENS MIMOSO EIRELI ME	FIX / FIX	44,85

Item: 48 Quant: 5 Unidade: CX Val. Ref: 44,85
 Descrição: BUCHA 6 MM BUCHA Bucha plástica de fixação 06mm com anel ou sem anel, Caixa com 1.000 unidades.

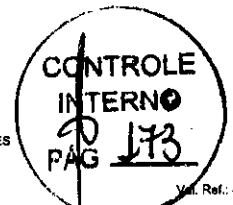

MUNICIPIO DE MARATAIZES
MARATAIZES-ES

MUNICIPIO DE MARATAIZES
MARATAIZES-ES

Autor	Marca/Modelo	Valor
FERRAGENS MIMOSO EIRELI/ME	FIX / FIX	44,85
FLO DA COSTA	GREAL / GREAL	44,85
F A SALES ME	Usaf	44,85
OBICALHO COMERCIO ATACADISTA E EMPREENDIMENTOS EIRELI - EPP	IFLORPLAST	44,85
MARATIMBA UTILIDADES EIRELI	USAF / USAF	44,85
DT MATERIAL DE CONSTRUÇÃO EIRELI/ME	USAF / USAF	44,85
MG DE OLIVEIRA MILHORATO - ME	IV PLAST / IV PLAST	28,90
NORTE SUL DISTRIBUIDORA LTDA	USAF / USAF	44,85
BAHIENSE MCS LTDA EPP	IFLORPLAST	44,85
TO SOUZA ME	USAF / Bucha plastica de fixação 06mm	44,85
MEGA DISTRIBUIDORA DE MATERIAL HIDRAULICO E ELETRICO EIRELI	USAF	44,85

Item: 49 Quant.: 10 Unidade: CX Val. Ref.: 44,85
 Descrição: BUCHA 6 MM BUCHABucha plastica de fixação 06mm com anel ou sem anel. Caixa com 1.000 unidades.

Autor	Marca/Modelo	Valor
MEGA DISTRIBUIDORA DE MATERIAL HIDRAULICO E ELETRICO EIRELI	USAF	44,85
TO SOUZA ME	USAF / Bucha plastica de fixação 06mm	44,85
BAHIENSE MCS LTDA EPP	IFLORPLAST	44,85
NORTE SUL DISTRIBUIDORA LTDA	USAF / USAF	44,85
MG DE OLIVEIRA MILHORATO - ME	IV PLAST / IV PLAST	28,90
DT MATERIAL DE CONSTRUÇÃO EIRELI/ME	IVPLAST / IVPLAST	44,85
MARATIMBA UTILIDADES EIRELI	USAF / USAF	44,85
OBICALHO COMERCIO ATACADISTA E EMPREENDIMENTOS EIRELI - EPP	LUPLAST / LUPLAST	44,85
F A SALES ME	Usaf	44,85
FLO DA COSTA	GREAL / GREAL	44,85
FERRAGENS MIMOSO EIRELI/ME	FIX / FIX	44,85

Item: 50 Quant.: 3 Unidade: CX Val. Ref.: 14,95
 Descrição: BUCHA 6 MM BUCHABucha plastica de fixação 06mm com anel ou sem anel. Caixa com 1.000 unidades.

Autor	Marca/Modelo	Valor
FERRAGENS MIMOSO EIRELI/ME	FIX / FIX	44,85
NORTE SUL DISTRIBUIDORA LTDA	USAF / USAF	44,85
F A SALES ME	Usaf	44,85
FLO DA COSTA	GREAL / GREAL	44,85
MG DE OLIVEIRA MILHORATO - ME	IV PLAST / IV PLAST	28,90
OBICALHO COMERCIO ATACADISTA E EMPREENDIMENTOS EIRELI - EPP	LUPLAST / LUPLAST	44,85
MARATIMBA UTILIDADES EIRELI	USAF / USAF	44,85
DT MATERIAL DE CONSTRUÇÃO EIRELI/ME	IVPLAST / IVPLAST	44,85
BAHIENSE MCS LTDA EPP	IFLORPLAST	44,85
TO SOUZA ME	USAF / Bucha plastica de fixação 06mm	44,85
MEGA DISTRIBUIDORA DE MATERIAL HIDRAULICO E ELETRICO EIRELI	USAF	44,85

Item: 51 Quant.: 10 Unidade: CX Val. Ref.: 44,85
 Descrição: BUCHA 6 MM BUCHABucha plastica de fixação 06mm com anel ou sem anel. Caixa com 1.000 unidades.

Autor	Marca/Modelo	Valor
BAHIENSE MCS LTDA EPP	IFLORPLAST	44,85
MEGA DISTRIBUIDORA DE MATERIAL HIDRAULICO E ELETRICO EIRELI	USAF	44,85
TO SOUZA ME	USAF / Bucha plastica de fixação 06mm	44,85
MG DE OLIVEIRA MILHORATO - ME	IV PLAST / IV PLAST	28,90
FLO DA COSTA	GREAL / GREAL	44,85
NORTE SUL DISTRIBUIDORA LTDA	USAF / USAF	44,85
MARATIMBA UTILIDADES EIRELI	USAF / USAF	44,85
OBICALHO COMERCIO ATACADISTA E EMPREENDIMENTOS EIRELI - EPP	LUPLAST / LUPLAST	44,85
DT MATERIAL DE CONSTRUÇÃO EIRELI/ME	IVPLAST / IVPLAST	44,85
F A SALES ME	Usaf	44,85
FERRAGENS MIMOSO EIRELI/ME	FIX / FIX	44,85

Item: 52 Quant.: 2 Unidade: CX Val. Ref.: 44,85
 Descrição: BUCHA 6 MM BUCHABucha plastica de fixação 06mm com anel ou sem anel. Caixa com 1.000 unidades.

Autor	Marca/Modelo	Valor
FERRAGENS MIMOSO EIRELI/ME	FIX / FIX	44,85
F A SALES ME	Usaf	44,85
NORTE SUL DISTRIBUIDORA LTDA	USAF / USAF	44,85
FLO DA COSTA	GREAL / GREAL	44,85
DT MATERIAL DE CONSTRUÇÃO EIRELI/ME	IVPLAST / IVPLAST	44,85
OBICALHO COMERCIO ATACADISTA E EMPREENDIMENTOS EIRELI - EPP	LUPLAST / LUPLAST	44,85
MARATIMBA UTILIDADES EIRELI	USAF / USAF	44,85
MG DE OLIVEIRA MILHORATO - ME	IV PLAST / IV PLAST	28,90
TO SOUZA ME	USAF / Bucha plastica de fixação 06mm	44,85
MEGA DISTRIBUIDORA DE MATERIAL HIDRAULICO E ELETRICO EIRELI	USAF	44,85
BAHIENSE MCS LTDA EPP	IFLORPLAST	44,85

Item: 53 Quant.: 5 Unidade: CX Val. Ref.: 44,85
 Descrição: BUCHA 6 MM BUCHABucha plastica de fixação 06mm com anel ou sem anel. Caixa com 1.000 unidades.

Autor	Marca/Modelo	Valor
FERRAGENS MIMOSO EIRELI/ME	FIX / FIX	44,85
NORTE SUL DISTRIBUIDORA LTDA	USAF / USAF	44,85
F A SALES ME	Usaf	44,85
FLO DA COSTA	GREAL / GREAL	44,85
MG DE OLIVEIRA MILHORATO - ME	IV PLAST / IV PLAST	28,90
OBICALHO COMERCIO ATACADISTA E EMPREENDIMENTOS EIRELI - EPP	LUPLAST / LUPLAST	44,85
MARATIMBA UTILIDADES EIRELI	USAF / USAF	44,85
DT MATERIAL DE CONSTRUÇÃO EIRELI/ME	IVPLAST / IVPLAST	44,85
BAHIENSE MCS LTDA EPP	IFLORPLAST	44,85
TO SOUZA ME	USAF / Bucha plastica de fixação 06mm	44,85
MEGA DISTRIBUIDORA DE MATERIAL HIDRAULICO E ELETRICO EIRELI	USAF	44,85

MUNICIPIO DE MARATAIZES
MARATAIZES-ES

MUNICIPIO DE MARATAIZES
MARATAIZES-ES

Autor	Marca/Modelo	Valor
BAHIENSE MCS LTDA EPP	IFLORPLAST	48,00
TO SOUZA ME	USAF / Bucha plastica de fixação 07mm	47,90
MEGA DISTRIBUIDORA DE MATERIAL HIDRAULICO E ELETRICO EIRELI	USAF	48,00
NORTE SUL DISTRIBUIDORA LTDA	USAF / USAF	48,00
MG DE OLIVEIRA MILHORATO - ME	IV PLAST / IV PLAST	35,50
DT MATERIAL DE CONSTRUÇÃO EIRELI/ME	IVPLAST / IVPLAST	48,00
MARATIMBA UTILIDADES EIRELI	USAF / USAF	48,00
OBICALHO COMERCIO ATACADISTA E EMPREENDIMENTOS EIRELI - EPP	LUPLAST / LUPLAST	48,00
F A SALES ME	Usaf	48,00
FLO DA COSTA	GREAL / GREAL	48,00
FERRAGENS MIMOSO EIRELI/ME	FIX / FIX	48,00

Item: 54 Quant.: 1 Unidade: PCT Val. Ref.: 48,00
 Descrição: BUCHA 7 MM BUCHABucha plastica de fixação 07mm com anel ou sem anel. Caixa com 1.000 unidades.

Autor	Marca/Modelo	Valor
BAHIENSE MCS LTDA EPP	IFLORPLAST	48,00
TO SOUZA ME	USAF / Bucha plastica de fixação 07mm	47,90
MEGA DISTRIBUIDORA DE MATERIAL HIDRAULICO E ELETRICO EIRELI	USAF	48,00
MG DE OLIVEIRA MILHORATO - ME	IV PLAST / IV PLAST	35,50
DT MATERIAL DE CONSTRUÇÃO EIRELI/ME	IVPLAST / IVPLAST	48,00
OBICALHO COMERCIO ATACADISTA E EMPREENDIMENTOS EIRELI - EPP	LUPLAST / LUPLAST	48,00
MARATIMBA UTILIDADES EIRELI	USAF / USAF	48,00
FERRAGENS MIMOSO EIRELI/ME	FIX / FIX	48,00
F A SALES ME	Usaf	48,00
FLO DA COSTA	GREAL / GREAL	48,00
NORTE SUL DISTRIBUIDORA LTDA	USAF / USAF	48,00

Item: 55 Quant.: 5 Unidade: PCT Val. Ref.: 48,00
 Descrição: BUCHA 7 MM BUCHABucha plastica de fixação 07mm com anel ou sem anel. Caixa com 1.000 unidades.

Autor	Marca/Modelo	Valor
NORTE SUL DISTRIBUIDORA LTDA	USAF / USAF	48,00
FLO DA COSTA	GREAL / GREAL	48,00
FERRAGENS MIMOSO EIRELI/ME	FIX / FIX	48,00
F A SALES ME	Usaf	48,00
MARATIMBA UTILIDADES EIRELI	USAF / USAF	48,00
OBICALHO COMERCIO ATACADISTA E EMPREENDIMENTOS EIRELI - EPP	LUPLAST / LUPLAST	48,00
DT MATERIAL DE CONSTRUÇÃO EIRELI/ME	IVPLAST / IVPLAST	48,00
MG DE OLIVEIRA MILHORATO - ME	IV PLAST / IV PLAST	35,50
MEGA DISTRIBUIDORA DE MATERIAL HIDRAULICO E ELETRICO EIRELI	USAF	48,00
TO SOUZA ME	USAF / Bucha plastica de fixação 07mm	47,90
BAHIENSE MCS LTDA EPP	IFLORPLAST	48,00

Item: 56 Quant.: 10 Unidade: PCT Val. Ref.: 48,00
 Descrição: BUCHA 7 MM BUCHABucha plastica de fixação 07mm com anel ou sem anel. Caixa com 1.000 unidades.

Autor	Marca/Modelo	Valor
MEGA DISTRIBUIDORA DE MATERIAL HIDRAULICO E ELETRICO EIRELI	USAF	48,00
BAHIENSE MCS LTDA EPP	IFLORPLAST	48,00
MG DE OLIVEIRA MILHORATO - ME	IV PLAST / IV PLAST	35,50
NORTE SUL DISTRIBUIDORA LTDA	USAF / USAF	48,00
DT MATERIAL DE CONSTRUÇÃO EIRELI/ME	IVPLAST / IVPLAST	48,00
OBICALHO COMERCIO ATACADISTA E EMPREENDIMENTOS EIRELI - EPP	LUPLAST / LUPLAST	48,00
MARATIMBA UTILIDADES EIRELI	USAF / USAF	48,00
TO SOUZA ME	USAF / Bucha plastica de fixação 07mm	47,90
F A SALES ME	Usaf	48,00
FLO DA COSTA	GREAL / GREAL	48,00
FERRAGENS MIMOSO EIRELI/ME	FIX / FIX	48,00

Item: 57 Quant.: 5 Unidade: PCT Val. Ref.: 48,00
 Descrição: BUCHA 7 MM BUCHABucha plastica de fixação 07mm com anel ou sem anel. Caixa com 1.000 unidades.

Autor	Marca/Modelo	Valor
FERRAGENS MIMOSO EIRELI/ME	FIX / FIX	48,00
F A SALES ME	Usaf	48,00
NORTE SUL DISTRIBUIDORA LTDA	USAF / USAF	48,00
FLO DA COSTA	GREAL / GREAL	48,00
TO SOUZA ME	USAF / Bucha plastica de fixação 07mm	47,90
MARATIMBA UTILIDADES EIRELI	USAF / USAF	48,00
OBICALHO COMERCIO ATACADISTA E EMPREENDIMENTOS EIRELI - EPP	LUPLAST / LUPLAST	48,00
MG DE OLIVEIRA MILHORATO - ME	IV PLAST / IV PLAST	35,50
DT MATERIAL DE CONSTRUÇÃO EIRELI/ME	IVPLAST / IVPLAST	48,00
MEGA DISTRIBUIDORA DE MATERIAL HIDRAULICO E ELETRICO EIRELI	USAF	48,00
BAHIENSE MCS LTDA EPP	IFLORPLAST	48,00



MUNICIPIO DE MARATAIZES
MARATAIZES-ES

MUNICIPIO DE MARATAIZES
MARATAIZES-ES

Item:	Quant.:	Unidade:	Val. Ref.:
58	5	PCT	48,00
Descrição: BUCHA 7 MM BUCHA Bucha plástica de fixação 07mm com anel ou sem anel. Caixa com 1.000 unidades.			
Autor	Marca/Modelo	Valor	
BAHENSE MCS LTDA EPP	IFLORPLAST	48,00	
MEGA DISTRIBUIDORA DE MATERIAL HIDRAULICO E ELETRICO EIRELI	USAF	48,00	
MG DE OLIVEIRA MILHORATO - ME	IVPLAST / IVPLAST	34,45	
OT MATERIAL DE CONSTRUÇÃO EIRELI ME	IVPLAST / IVPLAST	49,00	
CR BICALHO COMERCIO ATACADISTA E EMPREENDIMENTOS EIRELI - EPP	IVPLAST / IVPLAST	49,00	
MARATIMBA UTILIDADES EIRELI	USAF / USAF	49,00	
TO SOUZA ME	USAF / Bucha plástica de fixação 08mm	48,90	
JUCA COSTA	GREAL / GREAL	49,00	
F A SALES ME	Usaf	49,00	
NORTE SUL DISTRIBUIDORA LTDA	USAF / USAF	49,00	
FERRAGENS MIMOSO EIRELI ME	FIX / FIX	49,00	

Autor	Marca/Modelo	Valor
MEGA DISTRIBUIDORA DE MATERIAL HIDRAULICO E ELETRICO EIRELI	USAF	49,00
BAHENSE MCS LTDA EPP	IFLORPLAST	49,00
F A SALES ME	Usaf	49,00
NORTE SUL DISTRIBUIDORA LTDA	USAF / USAF	49,00
MG DE OLIVEIRA MILHORATO - ME	PRATIK / PRATIK	34,45
CR BICALHO COMERCIO ATACADISTA E EMPREENDIMENTOS EIRELI - EPP	LUPLAST / LUPLAST	49,00
MARATIMBA UTILIDADES EIRELI	IVPLAST / IVPLAST	49,00
FERRAGENS MIMOSO EIRELI ME	FIX / FIX	49,00
TO SOUZA ME	USAF / Bucha plástica de fixação 08mm	48,90
OT MATERIAL DE CONSTRUÇÃO EIRELI ME	IVPLAST / IVPLAST	49,00
JUCA COSTA	GREAL / GREAL	49,00

Item:	Quant.:	Unidade:	Val. Ref.:
59	2	PCT	48,00
Descrição: BUCHA 7 MM BUCHA Bucha plástica de fixação 07mm com anel ou sem anel. Caixa com 1.000 unidades.			
Autor	Marca/Modelo	Valor	
FERRAGENS MIMOSO EIRELI ME	FIX / FIX	49,00	
JUCA COSTA	GREAL / GREAL	49,00	
F A SALES ME	Usaf	49,00	
TO SOUZA ME	USAF / Bucha plástica de fixação 08mm	48,90	
MARATIMBA UTILIDADES EIRELI	USAF / USAF	49,00	
CR BICALHO COMERCIO ATACADISTA E EMPREENDIMENTOS EIRELI - EPP	LUPLAST / LUPLAST	49,00	
OT MATERIAL DE CONSTRUÇÃO EIRELI ME	IVPLAST / IVPLAST	49,00	
MG DE OLIVEIRA MILHORATO - ME	IVPLAST / IVPLAST	34,45	
NORTE SUL DISTRIBUIDORA LTDA	USAF / USAF	49,00	
MEGA DISTRIBUIDORA DE MATERIAL HIDRAULICO E ELETRICO EIRELI	USAF	49,00	
BAHENSE MCS LTDA EPP	IFLORPLAST	49,00	

Item:	Quant.:	Unidade:	Val. Ref.:
61	5	PCT	49,00
Descrição: BUCHA 8 MM BUCHA Bucha plástica de fixação 08mm com anel ou sem anel. Caixa com 1.000 unidades.			
Autor	Marca/Modelo	Valor	
JUCA COSTA	GREAL / GREAL	49,00	
OT MATERIAL DE CONSTRUÇÃO EIRELI ME	IVPLAST / IVPLAST	49,00	
TO SOUZA ME	USAF / Bucha plástica de fixação 08mm	48,90	
FERRAGENS MIMOSO EIRELI ME	FIX / FIX	49,00	
MARATIMBA UTILIDADES EIRELI	IVPLAST / IVPLAST	49,00	
CR BICALHO COMERCIO ATACADISTA E EMPREENDIMENTOS EIRELI - EPP	LUPLAST / LUPLAST	49,00	
MG DE OLIVEIRA MILHORATO - ME	PRATIK / PRATIK	34,45	
NORTE SUL DISTRIBUIDORA LTDA	USAF / USAF	49,00	
F A SALES ME	Usaf	49,00	
BAHENSE MCS LTDA EPP	IFLORPLAST	49,00	
MEGA DISTRIBUIDORA DE MATERIAL HIDRAULICO E ELETRICO EIRELI	USAF	49,00	

Item:	Quant.:	Unidade:	Val. Ref.:
60	2	PCT	49,00
Descrição: BUCHA 8 MM BUCHA Bucha plástica de fixação 08mm com anel ou sem anel. Caixa com 1.000 unidades.			

Item:	Quant.:	Unidade:	Val. Ref.:
62	5	PCT	49,00
Descrição: BUCHA 8 MM BUCHA Bucha plástica de fixação 08mm com anel ou sem anel. Caixa com 1.000 unidades.			
Autor	Marca/Modelo	Valor	
MEGA DISTRIBUIDORA DE MATERIAL HIDRAULICO E ELETRICO EIRELI	USAF	49,00	
BAHENSE MCS LTDA EPP	IFLORPLAST	49,00	
NORTE SUL DISTRIBUIDORA LTDA	USAF / USAF	49,00	
F A SALES ME	Usaf	49,00	
MG DE OLIVEIRA MILHORATO - ME	PRATIK / PRATIK	34,45	
CR BICALHO COMERCIO ATACADISTA E EMPREENDIMENTOS EIRELI - EPP	LUPLAST / LUPLAST	49,00	
MARATIMBA UTILIDADES EIRELI	IVPLAST / IVPLAST	49,00	
FERRAGENS MIMOSO EIRELI ME	FIX / FIX	49,00	
TO SOUZA ME	USAF / Bucha plástica de fixação 08mm	48,90	
OT MATERIAL DE CONSTRUÇÃO EIRELI ME	IVPLAST / IVPLAST	49,00	
JUCA COSTA	GREAL / GREAL	49,00	

MUNICIPIO DE MARATAIZES
MARATAIZES-ES

MUNICIPIO DE MARATAIZES
MARATAIZES-ES

Item:	Quant.:	Unidade:	Val. Ref.:
63	5	PCT	49,00
Descrição: BUCHA 8 MM BUCHA Bucha plástica de fixação 08mm com anel ou sem anel. Caixa com 1.000 unidades.			
Autor	Marca/Modelo	Valor	
JUCA COSTA	GREAL / GREAL	49,00	
OT MATERIAL DE CONSTRUÇÃO EIRELI ME	IVPLAST / IVPLAST	49,00	
TO SOUZA ME	USAF / Bucha plástica de fixação 08mm	48,90	
FERRAGENS MIMOSO EIRELI ME	FIX / FIX	49,00	
CR BICALHO COMERCIO ATACADISTA E EMPREENDIMENTOS EIRELI - EPP	LUPLAST / LUPLAST	49,00	
MARATIMBA UTILIDADES EIRELI	IVPLAST / IVPLAST	49,00	
MEGA DISTRIBUIDORA DE MATERIAL HIDRAULICO E ELETRICO EIRELI	USAF	49,00	
MG DE OLIVEIRA MILHORATO - ME	PRATIK / PRATIK	34,45	
F A SALES ME	Usaf	49,00	
NORTE SUL DISTRIBUIDORA LTDA	USAF / USAF	49,00	
BAHENSE MCS LTDA EPP	IFLORPLAST	49,00	

Autor	Marca/Modelo	Valor
OT MATERIAL DE CONSTRUÇÃO EIRELI ME	IVPLAST / IVPLAST	49,00
JUCA COSTA	GREAL / GREAL	49,00
TO SOUZA ME	USAF / Bucha plástica de fixação 08mm	48,90
FERRAGENS MIMOSO EIRELI ME	FIX / FIX	49,00
F A SALES ME	Usaf	49,00
MARATIMBA UTILIDADES EIRELI	IVPLAST / IVPLAST	49,00
CR BICALHO COMERCIO ATACADISTA E EMPREENDIMENTOS EIRELI - EPP	LUPLAST / LUPLAST	49,00
MG DE OLIVEIRA MILHORATO - ME	PRATIK / PRATIK	34,45
NORTE SUL DISTRIBUIDORA LTDA	USAF / USAF	49,00
MEGA DISTRIBUIDORA DE MATERIAL HIDRAULICO E ELETRICO EIRELI	USAF	49,00
BAHENSE MCS LTDA EPP	IFLORPLAST	49,00

Item:	Quant.:	Unidade:	Val. Ref.:
64	5	PCT	49,00
Descrição: BUCHA 8 MM BUCHA Bucha plástica de fixação 08mm com anel ou sem anel. Caixa com 1.000 unidades.			
Autor	Marca/Modelo	Valor	
BAHENSE MCS LTDA EPP	IFLORPLAST	49,00	
MEGA DISTRIBUIDORA DE MATERIAL HIDRAULICO E ELETRICO EIRELI	USAF	49,00	
F A SALES ME	Usaf	49,00	
NORTE SUL DISTRIBUIDORA LTDA	USAF / USAF	49,00	
MG DE OLIVEIRA MILHORATO - ME	PRATIK / PRATIK	34,45	
CR BICALHO COMERCIO ATACADISTA E EMPREENDIMENTOS EIRELI - EPP	LUPLAST / LUPLAST	49,00	
MARATIMBA UTILIDADES EIRELI	IVPLAST / IVPLAST	49,00	
FERRAGENS MIMOSO EIRELI ME	FIX / FIX	49,00	
TO SOUZA ME	USAF / Bucha plástica de fixação 08mm	48,90	
OT MATERIAL DE CONSTRUÇÃO EIRELI ME	IVPLAST / IVPLAST	49,00	
JUCA COSTA	GREAL / GREAL	49,00	

Item:	Quant.:	Unidade:	Val. Ref.:
65	5	PCT	49,00
Descrição: BUCHA 8 MM BUCHA Bucha plástica de fixação 08mm com anel ou sem anel. Caixa com 1.000 unidades.			
Autor	Marca/Modelo	Valor	
BAHENSE MCS LTDA EPP	IFLORPLAST	49,00	
MEGA DISTRIBUIDORA DE MATERIAL HIDRAULICO E ELETRICO EIRELI	USAF	49,00	
F A SALES ME	Usaf	49,00	
NORTE SUL DISTRIBUIDORA LTDA	USAF / USAF	49,00	
CR BICALHO COMERCIO ATACADISTA E EMPREENDIMENTOS EIRELI - EPP	LUPLAST / LUPLAST	49,00	
MG DE OLIVEIRA MILHORATO - ME	PRATIK / PRATIK	34,45	
MARATIMBA UTILIDADES EIRELI	IVPLAST / IVPLAST	49,00	
FERRAGENS MIMOSO EIRELI ME	FIX / FIX	49,00	
TO SOUZA ME	USAF / Bucha plástica de fixação 08mm	48,90	
JUCA COSTA	GREAL / GREAL	49,00	
OT MATERIAL DE CONSTRUÇÃO EIRELI ME	IVPLAST / IVPLAST	49,00	

Item:	Quant.:	Unidade:	Val. Ref.:
65	1	PCT	49,00
Descrição: BUCHA 8 MM BUCHA Bucha plástica de fixação 08mm com anel ou sem anel. Caixa com 1.000 unidades.			

Item:	Quant.:	Unidade:	Val. Ref.:
67	5	PCT	26,75
Descrição: BUCHA FIXACAO N 6 BUCHA FIXA FIO fixa cabo bucha 6mm tipo abraçadeira. Pacote com 100.			
Autor	Marca/Modelo	Valor	
BAHENSE MCS LTDA EPP	IFLORPLAST	26,75	
MEGA DISTRIBUIDORA DE MATERIAL HIDRAULICO E ELETRICO EIRELI	USAF	26,75	
TO SOUZA ME	SFORPLAST / bucha 6mm tipo abraçadeira	26,74	
JUCA COSTA	TEM / TEM	26,75	
MG DE OLIVEIRA MILHORATO - ME	IV PLAST / IV PLAST	26,00	
OT MATERIAL DE CONSTRUÇÃO EIRELI ME	IVPLAST / IVPLAST	26,75	
CR BICALHO COMERCIO ATACADISTA E EMPREENDIMENTOS EIRELI - EPP	LUPLAST / LUPLAST	26,75	
FERRAGENS MIMOSO EIRELI ME	FIX / FIX	26,75	
F A SALES ME	Sforplast	26,75	

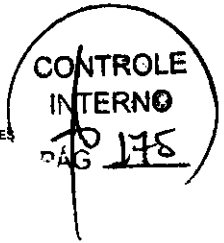

MUNICIPIO DE MARATAIZES
MARATAIZES-ES

Descrição: BUCHA FIXACAO N. 6 BUCHA FIXA FIOFixa cabo bucha 6mm tipo abraçadeira. Pacote com 100.

Autor	Marca/Modelo	Valor
F A SALES ME	Storplast	26,75
J O DA COSTA	TEM / TEM	26,75
FERRAGENS MIMOSO EIRELLIME	FIX / FIX	26,75
TO SOUZA ME	SFORPLAST / bucha 6mm tipo abraçadeira	26,74
DT MATERIAL DE CONSTRUÇÃO EIRELI ME	IVPLAST / IVPLAST	26,75
MG DE OLIVEIRA MILHORATO - ME	IV PLAST / IV PLAST	26,75
CB BICALHO COMERCIO ATACADISTA E EMPREENDIMENTOS EIRELI - EPP	LUPLAST / LUPLAST	26,75
MEGA DISTRIBUIDORA DE MATERIAL HIDRAULICO E ELETRICO EIRELI	USAF	26,75
BAHIENSE MCS LTDA EPP	IFLORPLAST	26,75

Item: 69 Quant.: 300 Unidade: PCT Val. Ref.: 26,75

Descrição: BUCHA FIXACAO N. 6 BUCHA FIXA FIOFixa cabo bucha 6mm tipo abraçadeira. Pacote com 100.

Autor	Marca/Modelo	Valor
BAHIENSE MCS LTDA EPP	IFLORPLAST	26,75
MEGA DISTRIBUIDORA DE MATERIAL HIDRAULICO E ELETRICO EIRELI	USAF	26,75
TO SOUZA ME	SFORPLAST / bucha 6mm tipo abraçadeira	26,74
DT MATERIAL DE CONSTRUÇÃO EIRELI ME	IVPLAST / IVPLAST	26,75
J O DA COSTA	TEM / TEM	26,75
MG DE OLIVEIRA MILHORATO - ME	IV PLAST / IV PLAST	26,75
CB BICALHO COMERCIO ATACADISTA E EMPREENDIMENTOS EIRELI - EPP	LUPLAST / LUPLAST	26,75
FERRAGENS MIMOSO EIRELLIME	FIX / FIX	26,75
F A SALES ME	Storplast	26,75

Item: 70 Quant.: 5 Unidade: PCT Val. Ref.: 26,75

Descrição: BUCHA FIXACAO N. 6 BUCHA FIXA FIOFixa cabo bucha 6mm tipo abraçadeira. Pacote com 100.

Autor	Marca/Modelo	Valor
F A SALES ME	Storplast	26,75
J O DA COSTA	TEM / TEM	26,75
FERRAGENS MIMOSO EIRELLIME	FIX / FIX	26,75
CB BICALHO COMERCIO ATACADISTA E EMPREENDIMENTOS EIRELI - EPP	LUPLAST / LUPLAST	26,75
DT MATERIAL DE CONSTRUÇÃO EIRELI ME	IVPLAST / IVPLAST	26,75
MG DE OLIVEIRA MILHORATO - ME	IV PLAST / IV PLAST	26,75
TO SOUZA ME	SFORPLAST / bucha 6mm tipo abraçadeira	26,74
MEGA DISTRIBUIDORA DE MATERIAL HIDRAULICO E ELETRICO EIRELI	USAF	26,75
BAHIENSE MCS LTDA EPP	IFLORPLAST	26,75

Item: 71 Quant.: 5 Unidade: PCT Val. Ref.: 26,75

Descrição: BUCHA FIXACAO N. 6 BUCHA FIXA FIOFixa cabo bucha 6mm tipo abraçadeira. Pacote com 100.

MUNICIPIO DE MARATAIZES
MARATAIZES-ES

Autor	Marca/Modelo	Valor
BAHIENSE MCS LTDA EPP	IFLORPLAST	26,75
MEGA DISTRIBUIDORA DE MATERIAL HIDRAULICO E ELETRICO EIRELI	USAF	26,75
TO SOUZA ME	SFORPLAST / bucha 6mm tipo abraçadeira	26,74
J O DA COSTA	TEM / TEM	26,75
MG DE OLIVEIRA MILHORATO - ME	IV PLAST / IV PLAST	26,00
DT MATERIAL DE CONSTRUÇÃO EIRELI ME	IVPLAST / IVPLAST	26,75
CB BICALHO COMERCIO ATACADISTA E EMPREENDIMENTOS EIRELI - EPP	LUPLAST / LUPLAST	26,75
FERRAGENS MIMOSO EIRELLIME	FIX / FIX	26,75
F A SALES ME	Storplast	26,75

LOTE 14

Item: 72 Quant.: 300 Unidade: PCT Val. Ref.: 29,70

Descrição: BUCHA FIXACAO N. 8 BUCHA FIXA FIOFixa Cabo Bucha 8mm tipo abraçadeira. Pacote com 100.

Autor	Marca/Modelo	Valor
MARATIMBA UTILIDADES EIRELI	STORM / STORM	29,70
TO SOUZA ME	SFORPLAST / Bucha 8mm tipo abraçadeira	28,74
MEGA DISTRIBUIDORA DE MATERIAL HIDRAULICO E ELETRICO EIRELI	USAF	29,70
BAHIENSE MCS LTDA EPP	IFLORPLAST	29,70
FERRAGENS MIMOSO EIRELLIME	FIX / FIX	29,70
F A SALES ME	Storplast	29,70
DT MATERIAL DE CONSTRUÇÃO EIRELI ME	IVPLAST / IVPLAST	29,70
CB BICALHO COMERCIO ATACADISTA E EMPREENDIMENTOS EIRELI - EPP	LUPLAST / LUPLAST	29,70
J O DA COSTA	TEM / TEM	29,70

Item: 73 Quant.: 5 Unidade: PCT Val. Ref.: 29,70

Descrição: BUCHA FIXACAO N. 8 BUCHA FIXA FIOFixa Cabo Bucha 8mm tipo abraçadeira. Pacote com 100.

Autor	Marca/Modelo	Valor
J O DA COSTA	TEM / TEM	29,70
CB BICALHO COMERCIO ATACADISTA E EMPREENDIMENTOS EIRELI - EPP	LUPLAST / LUPLAST	29,70
DT MATERIAL DE CONSTRUÇÃO EIRELI ME	IVPLAST / IVPLAST	29,70
F A SALES ME	Storplast	29,70
FERRAGENS MIMOSO EIRELLIME	FIX / FIX	29,70
BAHIENSE MCS LTDA EPP	IFLORPLAST	29,70
TO SOUZA ME	SFORPLAST / Bucha 8mm tipo abraçadeira	28,74
MEGA DISTRIBUIDORA DE MATERIAL HIDRAULICO E ELETRICO EIRELI	USAF	29,70
MARATIMBA UTILIDADES EIRELI	STORM / STORM	29,70

Item: 74 Quant.: 10 Unidade: PCT Val. Ref.: 29,70

Descrição: BUCHA FIXACAO N. 8 BUCHA FIXA FIOFixa Cabo Bucha 8mm tipo abraçadeira. Pacote com 100.

MUNICIPIO DE MARATAIZES
MARATAIZES-ES

Autor	Marca/Modelo	Valor
MARATIMBA UTILIDADES EIRELI	STORM / STORM	29,70
CB BICALHO COMERCIO ATACADISTA E EMPREENDIMENTOS EIRELI - EPP	LUPLAST / LUPLAST	29,70
TO SOUZA ME	SFORPLAST / Bucha 8mm tipo abraçadeira	28,74
MEGA DISTRIBUIDORA DE MATERIAL HIDRAULICO E ELETRICO EIRELI	USAF	29,70
BAHIENSE MCS LTDA EPP	IFLORPLAST	29,70
FERRAGENS MIMOSO EIRELLIME	FIX / FIX	29,70
F A SALES ME	Storplast	29,70
DT MATERIAL DE CONSTRUÇÃO EIRELI ME	IVPLAST / IVPLAST	29,70
J O DA COSTA	TEM / TEM	29,70

Item: 75 Quant.: 5 Unidade: PCT Val. Ref.: 29,70

Descrição: BUCHA FIXACAO N. 8 BUCHA FIXA FIOFixa Cabo Bucha 8mm tipo abraçadeira. Pacote com 100.

Autor	Marca/Modelo	Valor
J O DA COSTA	TEM / TEM	29,70
CB BICALHO COMERCIO ATACADISTA E EMPREENDIMENTOS EIRELI - EPP	LUPLAST / LUPLAST	29,70
F A SALES ME	Storplast	29,70
DT MATERIAL DE CONSTRUÇÃO EIRELI ME	IVPLAST / IVPLAST	29,70
FERRAGENS MIMOSO EIRELLIME	FIX / FIX	29,70
TO SOUZA ME	SFORPLAST / bucha 8mm tipo abraçadeira	28,74
MEGA DISTRIBUIDORA DE MATERIAL HIDRAULICO E ELETRICO EIRELI	USAF	29,70
MARATIMBA UTILIDADES EIRELI	STORM / STORM	29,70
BAHIENSE MCS LTDA EPP	IFLORPLAST	29,70

Item: 76 Quant.: 20 Unidade: PCT Val. Ref.: 29,70

Descrição: BUCHA FIXACAO N. 8 BUCHA FIXA FIOFixa Cabo Bucha 8mm tipo abraçadeira. Pacote com 100.

Autor	Marca/Modelo	Valor
MEGA DISTRIBUIDORA DE MATERIAL HIDRAULICO E ELETRICO EIRELI	USAF	29,70
MARATIMBA UTILIDADES EIRELI	STORM / STORM	29,70
TO SOUZA ME	SFORPLAST / Bucha 8mm tipo abraçadeira	28,74
BAHIENSE MCS LTDA EPP	IFLORPLAST	29,70
FERRAGENS MIMOSO EIRELLIME	FIX / FIX	29,70
DT MATERIAL DE CONSTRUÇÃO EIRELI ME	IVPLAST / IVPLAST	29,70
F A SALES ME	Storplast	29,70
CB BICALHO COMERCIO ATACADISTA E EMPREENDIMENTOS EIRELI - EPP	LUPLAST / LUPLAST	29,70
J O DA COSTA	TEM / TEM	29,70

Item: 77 Quant.: 10 Unidade: RL Val. Ref.: 135,00

Descrição: CABO FLEXIVO 1X1,5MM CABO FLEXIVOCabo flexível 1x1,5mm Tensão: 750v Fio antichama, cada peça com 100 metros.

MUNICIPIO DE MARATAIZES
MARATAIZES-ES

Autor	Marca/Modelo	Valor
DT MATERIAL DE CONSTRUÇÃO EIRELI ME	MEGATRON / MEGATRON	135,00
MARATIMBA UTILIDADES EIRELI	MEGATRON / MEGATRON	135,00
RY MARATIBA EIRELI	SIL	135,00
BAHIA INDUSTRIA E COMERCIO DE MATERIAIS	ENERGY / 750V	135,00
MEGA DISTRIBUIDORA DE MATERIAL HIDRAULICO E ELETRICO EIRELI	CORFIO	135,00
BAHIENSE MCS LTDA EPP	TEKFO	135,00
USU FERTERMO CONEXÕES LTDA	CONDEX/CONDOMING / CABO	102,05
CB BICALHO COMERCIO E DISTRIBUIDORA DE MATERIAIS ELÉTRICOS EIRELI-EPP	LAMESA / LAMESA	135,00
FERRAGENS MIMOSO EIRELLIME	ENERGY / ENERGY	135,00
MEGA DISTRIBUIDORA DE CONSTRUÇÃO EIRELI	Megatron	135,00
MARATIMBA COMERCIO E EMPREENDIMENTOS	MEGATRON / CABO FLEXIVO 1X1,5MM Tensão: 750V	135,00
J O DA COSTA	MEGATRON / MEGATRON	135,00
MARATIMBA DISTRIBUIDORA LTDA	ENERGY / ENERGY	135,00
MG DE OLIVEIRA MILHORATO - ME	SIL / SIL	123,50
CB BICALHO COMERCIO ATACADISTA E EMPREENDIMENTOS EIRELI - EPP	NAMBEI / NAMBEI	135,00
MEGA INTERMEDIACAO DE NEGOCIOS LTDA	Brascon / Cabo Flexível 750v NBR 247-3	134,95
UNIVERSARIA DOS REIS LTDA	Lamesa / 1x1,5	135,00
TO SOUZA ME	CORFIO / Cabo flexível 1x1,5mm Tensão: 750V	134,90

Item: 78 Quant.: 10 Unidade: RL Val. Ref.: 135,00

Descrição: CABO FLEXIVO 1X1,5MM CABO FLEXIVOCabo flexível 1x1,5mm Tensão: 750v Fio antichama, cada peça com 100 metros.

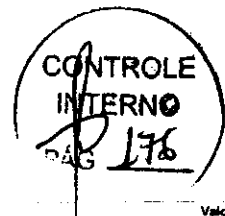

MUNICIPIO DE MARATAIZES
MARATAIZES-ES

MUNICIPIO DE MARATAIZES
MARATAIZES-ES

Table with columns: Autor, Marca/Modelo, Valor. Lists various suppliers and their prices for items like cables and electrical materials.

Table with columns: Autor, Marca/Modelo, Valor. Lists various suppliers and their prices for items like cables and electrical materials.

Item: 79 Quant.: 10 Unidade: RL Val. Ref.: 135,00
Descrição: CABO FLEXIVO 1X1,5MM CABO FLEXIVOCabo flexivel- 1x1,5mm Tensão: 750V Fio antichama, cada peça com 100 metros.

Item: 80 Quant.: 5 Unidade: RL Val. Ref.: 899,25
Descrição: CABO FLEXIVO 1x10MM CABO FLEXIVOCabo flexivel- 1x10mm Tensão: 750V Fio antichama, cada peça com 100 metros.

MUNICIPIO DE MARATAIZES
MARATAIZES-ES

MUNICIPIO DE MARATAIZES
MARATAIZES-ES

Table with columns: Autor, Marca/Modelo, Valor. Lists various suppliers and their prices for items like cables and electrical materials.

Table with columns: Autor, Marca/Modelo, Valor. Lists various suppliers and their prices for items like cables and electrical materials.

Item: 81 Quant.: 10 Unidade: RL Val. Ref.: 899,25
Descrição: CABO FLEXIVO 1x10MM CABO FLEXIVOCabo flexivel- 1x10mm Tensão: 750V Fio antichama, cada peça com 100 metros.

Item: 82 Quant.: 10 Unidade: RL Val. Ref.: 899,25
Descrição: CABO FLEXIVO 1x10MM CABO FLEXIVOCabo flexivel- 1x10mm Tensão: 750V Fio antichama, cada peça com 100 metros.

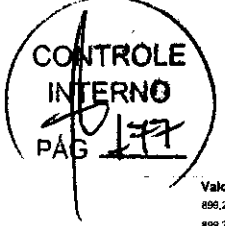

MUNICIPIO DE MARATAIZES
MARATAIZES-ES

MUNICIPIO DE MARATAIZES
MARATAIZES-ES

Autor	Marca/Modelo	Valor
MEGA DISTRIBUIDORA DE MATERIAL HIDRAULICO E ELETRICO EIRELI	CORFIO	632,49
USIFER TERMO CONEXOES LTDA	CONDEX/CONDUIMIG / CABO	100,00
MOROZINI MAQUINAS E EQUIPAMENTOS LTDA	CORFIO / CORFIO	100,00
ELETRONUNDA COMERCIO E DISTRIBUIDORA DE MATERIAIS ELETRICOS EIRELI-EPP	LAMESA / LAMESA	899,25
FERRAGENS MIMOSO EIRELLI ME	ENERGY / ENERGY	899,25
KLMACOL MATERIAL DE CONSTRUCAO EIRELI	MEGATRON	229,95
MAXIMUS COMERCIO E EMPREENDIMENTOS LTDA COSTA	MEGATRON / CABO FLEXIVO 1x2,5MM Tensao: 750V	229,95
DI MATERIAL DE CONSTRUCAO EIRELI ME	MEGATRON / MEGATRON	229,95
NORTE SUL DISTRIBUIDORA LTDA	ENERGY / ENERGY	229,95
OS BICALHO COMERCIO ATACADISTA E EMPREENDIMENTOS EIRELI - EPP	NAMBEI / NAMBEI	899,25
MARATIMBA UTILIDADES EIRELI	MEGATRON / MEGATRON	899,25
MERRY INTERMEDIACAO DE NEGOCIOS LTDA	Brascon / Cabo Flexivel 750V NBR 247-3	899,25
CHARLES FARIA DOS REIS LTDA	Lamesa / 1x2,5	899,25
TO SOUZA ME	CORFIO / Cabo flexivel 1x2,5mm Tensao: 750V	899,25
BAHIENSE LACS LTDA EPP	TEKFIQ	899,25
RAULUZ INDUSTRIA E COMERCIO DE MATERIAIS ELETRICOS EIRELI	ENERGY / 750V	899,25
N.S.MARAVIA EIRELI	SIL	899,25
Item: 83	Quant.: 10	Unidade: RL

Val. Ref.: 899,25
Descrição: CABO FLEXIVO 1x10MM CABO FLEXIVOCabo flexivel- 1x10mm Tensao: 750V Fio antichama, cada peça com 100 metros.

Autor	Marca/Modelo	Valor
R.S.MARAVIA EIRELI	SIL	899,25
CHARLES FARIA DOS REIS LTDA	Lamesa / 1x10	899,25
RAULUZ INDUSTRIA E COMERCIO DE MATERIAIS ELETRICOS EIRELI	ENERGY / 750V	899,25
BAHIENSE MCS LTDA EPP	TEKFIQ	899,25
FERRAGENS MIMOSO EIRELLI ME	CORFIO / Cabo flexivel- 1x10mm Tensao: 750V	899,00
MERRY INTERMEDIACAO DE NEGOCIOS LTDA	Brascon / Cabo Flexivel 750V NBR 247-3	899,20
MARATIMBA UTILIDADES EIRELI	MEGATRON / MEGATRON	899,25
OS BICALHO COMERCIO ATACADISTA E EMPREENDIMENTOS EIRELI - EPP	NAMBEI / NAMBEI	899,25
DI MATERIAL DE CONSTRUCAO EIRELI ME	MEGATRON / MEGATRON	899,25
NORTE SUL DISTRIBUIDORA LTDA	ENERGY / ENERGY	899,25
DI MATERIAL DE CONSTRUCAO EIRELI ME	MEGATRON / MEGATRON	899,25
MAXIMUS COMERCIO E EMPREENDIMENTOS	MEGATRON / CABO FLEXIVO 1x10MM Tensao: 750V	899,25
KLMACOL MATERIAL DE CONSTRUCAO EIRELI	megatron	899,00
FERRAGENS MIMOSO EIRELLI ME	ENERGY / ENERGY	899,25
ELETRONUNDA COMERCIO E DISTRIBUIDORA DE MATERIAIS ELETRICOS EIRELI-EPP	LAMESA / LAMESA	899,25
MOROZINI MAQUINAS E EQUIPAMENTOS LTDA	CORFIO / CORFIO	899,25
USIFER TERMO CONEXOES LTDA	CONDEX/CONDUIMIG / CABO	632,49
MEGA DISTRIBUIDORA DE MATERIAL HIDRAULICO E ELETRICO EIRELI	CORFIO	899,25

LOTE 17
Item: 84 Quant.: 10 Unidade: RL Val. Ref.: 210,00
Descrição: CABO FLEXIVO 1x2,5MM CABO FLEXIVOCabo flexivel- 1x2,5mm Tensao: 750V Fio antichama, cada peça com 100 metros.

MUNICIPIO DE MARATAIZES
MARATAIZES-ES

MUNICIPIO DE MARATAIZES
MARATAIZES-ES

Autor	Marca/Modelo	Valor
DI MATERIAL DE CONSTRUCAO EIRELI ME	MEGATRON / MEGATRON	210,00
R.S.MARAVIA EIRELI	SIL	210,00
FERRAGENS MIMOSO EIRELLI ME	ENERGY / ENERGY	210,00
MERRY INTERMEDIACAO DE NEGOCIOS LTDA	Brascon / Cabo Flexivel 750V NBR 247-3	209,95
CHARLES FARIA DOS REIS LTDA	Lamesa / 1x2,5	210,00
TO SOUZA ME	CORFIO / Cabo flexivel 1x2,5mm Tensao: 750V	210,00
MEGA DISTRIBUIDORA DE MATERIAL HIDRAULICO E ELETRICO EIRELI	CORFIO	210,00
BAHIENSE LACS LTDA EPP	TEKFIQ	210,00
MOROZINI MAQUINAS E EQUIPAMENTOS LTDA	CORFIO / CORFIO	210,00
ELETRONUNDA COMERCIO E DISTRIBUIDORA DE MATERIAIS ELETRICOS EIRELI-EPP	LAMESA / LAMESA	210,00
KLMACOL MATERIAL DE CONSTRUCAO EIRELI	megatron	209,90
MAXIMUS COMERCIO E EMPREENDIMENTOS LTDA COSTA	MEGATRON / CABO FLEXIVO 1x2,5MM Tensao: 750V	210,00
DI MATERIAL DE CONSTRUCAO EIRELI ME	MEGATRON / MEGATRON	210,00
OS BICALHO COMERCIO ATACADISTA E EMPREENDIMENTOS EIRELI - EPP	NAMBEI / NAMBEI	210,00
NORTE SUL DISTRIBUIDORA LTDA	ENERGY / ENERGY	210,00
MARATIMBA UTILIDADES EIRELI	MEGATRON / MEGATRON	210,00
RAULUZ INDUSTRIA E COMERCIO DE MATERIAIS ELETRICOS EIRELI	ENERGY / 750V	210,00
USIFER TERMO CONEXOES LTDA	CONDEX/CONDUIMIG / CABO	162,28
Item: 85	Quant.: 100	Unidade: RL

Val. Ref.: 162,28
Descrição: CABO FLEXIVO 1x2,5MM CABO FLEXIVOCabo flexivel- 1x2,5mm Tensao: 750V Fio antichama, cada peça com 100 metros.

Autor	Marca/Modelo	Valor
MARATIMBA UTILIDADES EIRELI	MEGATRON / MEGATRON	210,00
DI MATERIAL DE CONSTRUCAO EIRELI ME	ENERGY / ENERGY	210,00
OS BICALHO COMERCIO ATACADISTA E EMPREENDIMENTOS EIRELI - EPP	NAMBEI / NAMBEI	210,00
DI MATERIAL DE CONSTRUCAO EIRELI ME	MEGATRON / MEGATRON	210,00
MAXIMUS COMERCIO E EMPREENDIMENTOS	MEGATRON / CABO FLEXIVO 1x2,5MM Tensao: 750V	210,00
KLMACOL MATERIAL DE CONSTRUCAO EIRELI	megatron	209,00
ELETRONUNDA COMERCIO E DISTRIBUIDORA DE MATERIAIS ELETRICOS EIRELI-EPP	LAMESA / LAMESA	210,00
USIFER TERMO CONEXOES LTDA	CONDEX/CONDUIMIG / CABO	162,28
MOROZINI MAQUINAS E EQUIPAMENTOS LTDA	CORFIO / CORFIO	210,00
BAHIENSE MCS LTDA EPP	TEKFIQ	210,00
MEGA DISTRIBUIDORA DE MATERIAL HIDRAULICO E ELETRICO EIRELI	CORFIO	210,00
FERRAGENS MIMOSO EIRELLI ME	ENERGY / ENERGY	209,90
R.S.MARAVIA EIRELI	CORFIO / Cabo flexivel- 1x2,5mm Tensao: 750V	210,00
CHARLES FARIA DOS REIS LTDA	Lamesa / 1x2,5	210,00
MERRY INTERMEDIACAO DE NEGOCIOS LTDA	Brascon / Cabo Flexivel 750V NBR 247-3	209,95
FERRAGENS MIMOSO EIRELLI ME	ENERGY / ENERGY	210,00
R.S.MARAVIA EIRELI	SIL	210,00
RAULUZ INDUSTRIA E COMERCIO DE MATERIAIS ELETRICOS EIRELI	ENERGY / 750V	210,00
DI MATERIAL DE CONSTRUCAO EIRELI ME	MEGATRON / MEGATRON	210,00

Val. Ref.: 210,00
Item: 86 Quant.: 10 Unidade: RL
Descrição: CABO FLEXIVO 1x2,5MM CABO FLEXIVOCabo flexivel- 1x2,5mm Tensao: 750V Fio antichama, cada peça com 100 metros.

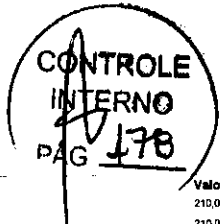

MUNICIPIO DE MARATAIZES
MARATAIZES-ES

Autor	Marca/Modelo	Valor
DT MATERIAL DE CONSTRUÇÃO EIRELI ME	MEGATRON / MEGATRON	210,00
FERRAGENS MIMOSO EIRELI ME	ENERGY / ENERGY	210,00
R S MARVAL A EIRELI	SIL	210,00
BA LUZ INDUSTRIA F COMERCIO DE MATERIAIS ELÉTRICOS EIRELI	ENERGY / 750V	210,00
BAHIENSE MCS LTDA EPP	TEKPIO	210,00
MEPHY INTERMEDIACAO DE NEGOCIOS LTDA	Bracon / Cabo Flexivel 750v NBR 247-3	209,95
TO SOUZA JE	CORFIO / Cabo flexivel- 1x2,5mm Tensão: 750V	209,90
CHARLES FARIA DOS REIS LTDA	Lameas / 1x2,5	210,00
MEGA DIET DISTRIBUIDORA DE MATERIAL HIDRAULICO E ELETRICO EIRELI	CORFIO	208,00
MORCINI MAQUINAS E EQUIPAMENTOS LTDA	CORFIO / CORFIO	210,00
USIFER TERMO CONEXÕES LTDA	CONDEX/CONDUMIG / CABO	162,24
ELETROMUNDI COMERCIO E DISTRIBUIDORA DE MATERIAIS ELÉTRICOS EIRELI EPP	LAMESA / LAMESA	210,00
KEMACOL MATERIAL DE CONSTRUÇÃO EIRELI	megatron	208,00
MAXIMUS COMERCIO E EMPREENDIMENTOS	MEGATRON / CABO FLEXIVO 1x2,5MM Tensão: 750V	210,00
J C DA COSTA	MEGATRON / MEGATRON	210,00
OB BICALHO COMERCIO ATACADISTA E EMPREENDIMENTOS EIRELI - EPP	NAMBEI / NAMBEI	210,00
MARATIMBA UTILIDADES EIRELI	MEGATRON / MEGATRON	210,00
MEGA DIET DISTRIBUIDORA LTDA	CORFIO	210,00
USIFER TERMO CONEXÕES LTDA	CONDEX/CONDUMIG / CABO	162,24
DT MATERIAL DE CONSTRUÇÃO EIRELI ME	MEGATRON / MEGATRON	210,00

Item: 87 Quant.: 10 Unidade: RL Val. Ref.: 358,50
 Descrição: CABO FLEXIVO 1x2,5MM CABO FLEXIVOCabo flexivel- 1x2,5mm Tensão: 750V Fio antichama, cada peça com 100 metros.

MUNICIPIO DE MARATAIZES
MARATAIZES-ES

Autor	Marca/Modelo	Valor
NETE SUL DISTRIBUIDORA LTDA	ENERGY / ENERGY	210,00
MAPATIMBA UTILIDADES EIRELI	MEGATRON / MEGATRON	210,00
MEPHY INTERMEDIACAO DE NEGOCIOS LTDA	Bracon / Cabo Flexivel 750v NBR 247-3	209,95
OB BICALHO COMERCIO ATACADISTA E EMPREENDIMENTOS EIRELI - EPP	NAMBEI / NAMBEI	210,00
MAXIMUS COMERCIO E EMPREENDIMENTOS	MEGATRON / CABO FLEXIVO 1x2,5MM Tensão: 750V	210,00
J C DA COSTA	MEGATRON / MEGATRON	210,00
MORCINI MAQUINAS E EQUIPAMENTOS LTDA	CORFIO / CORFIO	210,00
KEMACOL MATERIAL DE CONSTRUÇÃO EIRELI	megatron	208,00
ELETROMUNDI COMERCIO E DISTRIBUIDORA DE MATERIAIS ELÉTRICOS EIRELI EPP	LAMESA / LAMESA	210,00
BAHIENSE MCS LTDA EPP	TEKPIO	210,00
MEGA DIET DISTRIBUIDORA DE MATERIAL HIDRAULICO E ELETRICO EIRELI	CORFIO	210,00
TO SOUZA JE	CORFIO / Cabo flexivel- 1x2,5mm Tensão: 750V	209,90
CHARLES FARIA DOS REIS LTDA	Lameas / 1x2,5	210,00
FERRAGENS MIMOSO EIRELI ME	ENERGY / ENERGY	210,00
BA LUZ INDUSTRIA F COMERCIO DE MATERIAIS ELÉTRICOS EIRELI	ENERGY / 750V	210,00
OB BICALHO COMERCIO ATACADISTA E EMPREENDIMENTOS EIRELI - EPP	SIL	210,00
MARATIMBA UTILIDADES EIRELI	MEGATRON / MEGATRON	210,00
MEGA DIET DISTRIBUIDORA LTDA	CORFIO	210,00
USIFER TERMO CONEXÕES LTDA	CONDEX/CONDUMIG / CABO	162,24
DT MATERIAL DE CONSTRUÇÃO EIRELI ME	MEGATRON / MEGATRON	210,00

Item: 88 Quant.: 10 Unidade: RL Val. Ref.: 358,50
 Descrição: CABO FLEXIVO 1x4MM CABO FLEXIVOCabo flexivel- 1x4mm Tensão: 750V Fio antichama, cada peça com 100 metros.

LOTE 18

MUNICIPIO DE MARATAIZES
MARATAIZES-ES

Autor	Marca/Modelo	Valor
OB BICALHO COMERCIO ATACADISTA E EMPREENDIMENTOS EIRELI - EPP	NAMBEI / NAMBEI	358,50
R S MARVAL A EIRELI	SIL	358,50
BA LUZ INDUSTRIA F COMERCIO DE MATERIAIS ELÉTRICOS EIRELI	ENERGY / 750V	358,50
BAHIENSE MCS LTDA EPP	TEKPIO	358,50
FERRAGENS MIMOSO EIRELI ME	ENERGY / ENERGY	358,50
MEPHY INTERMEDIACAO DE NEGOCIOS LTDA	Bracon / Cabo Flexivel 750v NBR 247-3	358,45
CHARLES FARIA DOS REIS LTDA	Lameas / 1x4	358,50
TO SOUZA JE	CORFIO / Cabo flexivel- 1x4mm Tensão: 750V	358,40
MEGA DIET DISTRIBUIDORA DE MATERIAL HIDRAULICO E ELETRICO EIRELI	CORFIO	358,50
USIFER TERMO CONEXÕES LTDA	CONDEX/CONDUMIG / CABO	162,24
ELETROMUNDI COMERCIO E DISTRIBUIDORA DE MATERIAIS ELÉTRICOS EIRELI EPP	LAMESA / LAMESA	358,50
KEMACOL MATERIAL DE CONSTRUÇÃO EIRELI	megatron	358,50
MAXIMUS COMERCIO E EMPREENDIMENTOS	MEGATRON / CABO FLEXIVO 1x4MM Tensão: 750V	358,50
J C DA COSTA	MEGATRON / MEGATRON	358,50
NORTE SUL DISTRIBUIDORA LTDA	ENERGY / ENERGY	358,50
DT MATERIAL DE CONSTRUÇÃO EIRELI ME	MEGATRON / MEGATRON	358,50
MARATIMBA UTILIDADES EIRELI	MEGATRON / MEGATRON	358,50

Item: 89 Quant.: 10 Unidade: RL Val. Ref.: 358,50
 Descrição: CABO FLEXIVO 1x4MM CABO FLEXIVOCabo flexivel- 1x4mm Tensão: 750V Fio antichama, cada peça com 100 metros.

MUNICIPIO DE MARATAIZES
MARATAIZES-ES

Autor	Marca/Modelo	Valor
OB BICALHO COMERCIO ATACADISTA E EMPREENDIMENTOS EIRELI - EPP	NAMBEI / NAMBEI	358,50
R S MARVAL A EIRELI	SIL	358,50
BA LUZ INDUSTRIA F COMERCIO DE MATERIAIS ELÉTRICOS EIRELI	ENERGY / 750V	358,50
BAHIENSE MCS LTDA EPP	TEKPIO	358,50
FERRAGENS MIMOSO EIRELI ME	ENERGY / ENERGY	358,50
CHARLES FARIA DOS REIS LTDA	Lameas / 1x4	358,50
MEPHY INTERMEDIACAO DE NEGOCIOS LTDA	Bracon / Cabo Flexivel 750v NBR 247-3	358,45
TO SOUZA JE	CORFIO / Cabo flexivel- 1x4mm Tensão: 750V	358,40
MEGA DIET DISTRIBUIDORA DE MATERIAL HIDRAULICO E ELETRICO EIRELI	CORFIO	358,50
ELETROMUNDI COMERCIO E DISTRIBUIDORA DE MATERIAIS ELÉTRICOS EIRELI EPP	LAMESA / LAMESA	358,50
KEMACOL MATERIAL DE CONSTRUÇÃO EIRELI	megatron	358,50
MAXIMUS COMERCIO E EMPREENDIMENTOS	MEGATRON / CABO FLEXIVO 1x4MM Tensão: 750V	358,50
J C DA COSTA	MEGATRON / MEGATRON	358,50
NORTE SUL DISTRIBUIDORA LTDA	ENERGY / ENERGY	358,50
DT MATERIAL DE CONSTRUÇÃO EIRELI ME	MEGATRON / MEGATRON	358,50
MAPATIMBA UTILIDADES EIRELI	MEGATRON / MEGATRON	358,50

Item: 91 Quant.: 5 Unidade: RL Val. Ref.: 358,50
 Descrição: CABO FLEXIVO 1x4MM CABO FLEXIVOCabo flexivel- 1x4mm Tensão: 750V Fio antichama, cada peça com 100 metros.

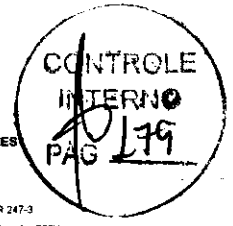

MUNICIPIO DE MARATAIZES
MARATAIZES-ES

MUNICIPIO DE MARATAIZES
MARATAIZES-ES

Autor	Marca/Modelo	Valor
MARATIMZA UTILIDADES EIRELI	MEGATRON / MEGATRON	503,20
DT MATERIAL DE CONSTRUÇÃO EIRELI ME	MEGATRON / CABO FLEXIVO	503,20
NORTE SUL DISTRIBUIDORA LTDA	ENERGY / ENERGY	503,22
JÓIA COSTA	MAGALON / MEGATRON	503,22
MAXIMUS COMERCIO E EMPREENDIMENTOS	MEGATRON / CABO FLEXIVO 1x6MM Tensão: 750V	386,86
ELETRONUNDI COMERCIO E DISTRIBUIDORA DE MATERIAIS ELÉTRICOS EIRELI-EPP	LAMESA / LAMESA	503,22
KEMACOL MATERIAL DE CONSTRUÇÃO EIRELI	Megatron	503,22
USIPER TERMO CONEXÕES LTDA	CONDEX/CONDUMIG / CABO	386,86
MEGALUZ DISTRIBUIDORA DE MATERIAL HIDRAULICO E ELETRICO EIRELI	CORFIO / CORFIO	503,22
BAHIENSE MCS LTDA EPP	TEKPIO	503,22
TO SOUZA ME	CORFIO / Cabo flexivel 1x6mm Tensão: 750V	503,22
MERRY INTERMEDIACAO DE NEGOCIOS LTDA	Brascon / Cabo flexivel 750v NBR 247-3	503,20
CHARLES FARIA DOS REIS LTDA	Lamesa / 1x6	503,22
R S MARVILA EIRELI	SIL	503,22
FERRAGENS MIMOSO EIRELI ME	ENERGY / ENERGY	503,22
BA LUZ INDUSTRIA E COMERCIO DE MATERIAIS ELÉTRICOS EIRELI	ENERGY / 750V	503,22
CB RICALHO COMERCIO ATACADISTA E EMPREENDIMENTOS EIRELI-EPP	NAMBEI / NAMBEI	503,22

Autor	Marca/Modelo	Valor
MERRY INTERMEDIACAO DE NEGOCIOS LTDA	Brascon / Cabo flexivel 750v NBR 247-3	503,20
TO SOUZA ME	CORFIO / Cabo flexivel 1x6mm Tensão: 750V	503,20
NORTE SUL DISTRIBUIDORA LTDA	ENERGY / ENERGY	503,22
BA LUZ INDUSTRIA E COMERCIO DE MATERIAIS ELÉTRICOS EIRELI	ENERGY / 750V	503,22
USIPER TERMO CONEXÕES LTDA	CONDEX/CONDUMIG / CABO	386,86
MAGALINI MAQUINAS E EQUIPAMENTOS LTDA	CORFIO / CORFIO	503,22
ELETRONUNDI COMERCIO E DISTRIBUIDORA DE MATERIAIS ELÉTRICOS EIRELI-EPP	LAMESA / LAMESA	503,22
KEMACOL MATERIAL DE CONSTRUÇÃO EIRELI	Megatron	503,22
MAXIMUS COMERCIO E EMPREENDIMENTOS	MEGATRON / CABO FLEXIVO 1x6MM Tensão: 750V	386,86
JÓIA COSTA	MEGATRON / MEGATRON	503,22
DT MATERIAL DE CONSTRUÇÃO EIRELI ME	MEGATRON / MEGATRON	503,22
CB RICALHO COMERCIO ATACADISTA E EMPREENDIMENTOS EIRELI-EPP	NAMBEI / NAMBEI	503,22
MARATIMZA UTILIDADES EIRELI	MEGATRON / MEGATRON	503,22
MEGALUZ DISTRIBUIDORA DE MATERIAL HIDRAULICO E ELETRICO EIRELI	CORFIO	503,22
CHARLES FARIA DOS REIS LTDA	Lamesa / 1x6	503,22
BAHIENSE MCS LTDA EPP	TEKPIO	503,22
FERRAGENS MIMOSO EIRELI ME	ENERGY / ENERGY	503,22
R S MARVILA EIRELI	SIL	503,22

LOTE 19

Item: 92 Quant: 10 Unidade: RL Val. Ref.: 503,22
 Descrição: CABO FLEXIVO 1x6MM CABO FLEXIVO Cabo flexivel- 1x6mm Tensão: 750V Fio antichama, cada peça com 100 metros.

Item: 93 Quant: 10 Unidade: RL Val. Ref.: 503,22
 Descrição: CABO FLEXIVO 1x6MM CABO FLEXIVO Cabo flexivel- 1x6mm Tensão: 750V Fio antichama, cada peça com 100 metros.

MUNICIPIO DE MARATAIZES
MARATAIZES-ES

MUNICIPIO DE MARATAIZES
MARATAIZES-ES

Autor	Marca/Modelo	Valor
R S MARVILA EIRELI	SIL	503,22
FERRAGENS MIMOSO EIRELI ME	ENERGY / ENERGY	503,22
MEGALUZ DISTRIBUIDORA DE MATERIAL HIDRAULICO E ELETRICO EIRELI	CORFIO	503,22
BAHIENSE MCS LTDA EPP	TEKPIO	503,22
MARATIMZA UTILIDADES EIRELI	MEGATRON / MEGATRON	503,22
CHARLES FARIA DOS REIS LTDA	Lamesa / 1x6	503,22
DT MATERIAL DE CONSTRUÇÃO EIRELI-EPP	MEGATRON / MEGATRON	503,22
CB RICALHO COMERCIO ATACADISTA E EMPREENDIMENTOS EIRELI-EPP	NAMBEI / NAMBEI	503,22
JÓIA COSTA	MEGATRON / MEGATRON	503,22
MAXIMUS COMERCIO E EMPREENDIMENTOS	MEGATRON / CABO FLEXIVO 1x6MM Tensão: 750V	386,86
ELETRONUNDI COMERCIO E DISTRIBUIDORA DE MATERIAIS ELÉTRICOS EIRELI-EPP	LAMESA / LAMESA	503,22
KEMACOL MATERIAL DE CONSTRUÇÃO EIRELI	Megatron	503,22
MAGALINI MAQUINAS E EQUIPAMENTOS LTDA	CORFIO / CORFIO	503,22
USIPER TERMO CONEXÕES LTDA	CONDEX/CONDUMIG / CABO	386,86
BA LUZ INDUSTRIA E COMERCIO DE MATERIAIS ELÉTRICOS EIRELI	ENERGY / 750V	503,22
TO SOUZA ME	CORFIO / Cabo flexivel 1x6mm Tensão: 750V	503,22
MERRY INTERMEDIACAO DE NEGOCIOS LTDA	Brascon / Cabo flexivel 750v NBR 247-3	503,20
NORTE SUL DISTRIBUIDORA LTDA	ENERGY / ENERGY	503,22

Autor	Marca/Modelo	Valor
MERRY INTERMEDIACAO DE NEGOCIOS LTDA	Brascon / Cabo flexivel 750v NBR 247-3	503,20
TO SOUZA ME	CORFIO / Cabo flexivel 1x6mm Tensão: 750V	503,20
NORTE SUL DISTRIBUIDORA LTDA	ENERGY / ENERGY	503,22
BA LUZ INDUSTRIA E COMERCIO DE MATERIAIS ELÉTRICOS EIRELI	ENERGY / 750V	503,22
MAGALINI MAQUINAS E EQUIPAMENTOS LTDA	CORFIO / CORFIO	503,22
KEMACOL MATERIAL DE CONSTRUÇÃO EIRELI	Megatron	503,22
USIPER TERMO CONEXÕES LTDA	CONDEX/CONDUMIG / CABO	386,86
ELETRONUNDI COMERCIO E DISTRIBUIDORA DE MATERIAIS ELÉTRICOS EIRELI-EPP	LAMESA / LAMESA	503,22
JÓIA COSTA	MEGATRON / MEGATRON	503,22
MAXIMUS COMERCIO E EMPREENDIMENTOS	MEGATRON / CABO FLEXIVO 1x6MM Tensão: 750V	386,86
DT MATERIAL DE CONSTRUÇÃO EIRELI ME	MEGATRON / MEGATRON	503,22
CB RICALHO COMERCIO ATACADISTA E EMPREENDIMENTOS EIRELI-EPP	NAMBEI / NAMBEI	503,22
CHARLES FARIA DOS REIS LTDA	Lamesa / 1x6	503,22
MARATIMZA UTILIDADES EIRELI	MEGATRON / MEGATRON	503,22
BAHIENSE MCS LTDA EPP	TEKPIO	503,22
MEGALUZ DISTRIBUIDORA DE MATERIAL HIDRAULICO E ELETRICO EIRELI	CORFIO	503,22
FERRAGENS MIMOSO EIRELI ME	ENERGY / ENERGY	503,22
R S MARVILA EIRELI	SIL	503,22

Item: 94 Quant: 10 Unidade: RL Val. Ref.: 503,22
 Descrição: CABO FLEXIVO 1x6MM CABO FLEXIVO Cabo flexivel- 1x6mm Tensão: 750V Fio antichama, cada peça com 100 metros.

Item: 95 Quant: 10 Unidade: RL Val. Ref.: 503,22
 Descrição: CABO FLEXIVO 1x6MM CABO FLEXIVO Cabo flexivel- 1x6mm Tensão: 750V Fio antichama, cada peça com 100 metros.



MUNICIPIO DE MARATAIZES
MARATAIZES-ES

MUNICIPIO DE MARATAIZES
MARATAIZES-ES

Table with columns: Autor, Marca/Modelo, Valor. Rows include SA LUZ INDUSTRIA E COMERCIO DE MATERIAIS ELÉTRICOS EIRELI, R.S. MARVILA EIRELI, FERRAGENS MIMOSO EIRELI ME, MEGA DISTRIBUIDORA DE MATERIAL HIDRAULICO E ELÉTRICO EIRELI, BAHENSE MCS LTDA EPP, MARATIMBA UTILIDADES EIRELI, CHARLES FARIAS DOS REIS LTDA, CB BICALHO COMERCIO ATACADISTA E EMPREENDIMENTOS EIRELI - EPP, JO DA COSTA, DT MATERIAL DE CONSTRUÇÃO EIRELI ME, FLETROM, NDI COMERCIO E DISTRIBUIDORA DE MATERIAIS ELÉTRICOS EIRELI - EPP, KEMACOL MATERIAL DE CONSTRUÇÃO EIRELI, MOROZINI MAQUINAS E EQUIPAMENTOS LTDA, MOROZINI MAQUINAS E EQUIPAMENTOS LTDA, USIFER TERMO CONEXÕES LTDA, NORTE SUL DISTRIBUIDORA LTDA, MERRY INTERMEDIACAO DE NEGOCIOS LTDA, TO SOUZA ME.

Item: 96 Quant.: 10 Unidade: RL Val. Ref.: 389,72. Descrição: CABO FLEXIVO PARALELO CABO FLEXIVO PARALELO Cabo paralelo flexível 1x2,5mm, tensão 750V, Fio anelcham, cada peça com 100 metros. Autor: SA LUZ INDUSTRIA E COMERCIO DE MATERIAIS ELÉTRICOS EIRELI, R.S. MARVILA EIRELI, USIFER TERMO CONEXÕES LTDA, MOROZINI MAQUINAS E EQUIPAMENTOS LTDA, MOROZINI MAQUINAS E EQUIPAMENTOS LTDA, FERRAGENS MIMOSO EIRELI ME, KEMACOL MATERIAL DE CONSTRUÇÃO EIRELI, JO DA COSTA, NORTE SUL DISTRIBUIDORA LTDA, DT MATERIAL DE CONSTRUÇÃO EIRELI ME, CB BICALHO COMERCIO ATACADISTA E EMPREENDIMENTOS EIRELI - EPP, MERRY INTERMEDIACAO DE NEGOCIOS LTDA, TO SOUZA ME, MEGA DISTRIBUIDORA DE MATERIAL HIDRAULICO E ELÉTRICO EIRELI, BAHENSE MCS LTDA EPP.

Descrição: CABO FLEXIVO PARALELO CABO FLEXIVO PARALELO Cabo paralelo flexível 1x2,5mm, tensão 750V, Fio anelcham, cada peça com 100 metros. Autor: BAHENSE MCS LTDA EPP, R.S. MARVILA EIRELI, MEGA DISTRIBUIDORA DE MATERIAL HIDRAULICO E ELÉTRICO EIRELI, FERRAGENS MIMOSO EIRELI ME, CB BICALHO COMERCIO ATACADISTA E EMPREENDIMENTOS EIRELI - EPP, MERRY INTERMEDIACAO DE NEGOCIOS LTDA, DT MATERIAL DE CONSTRUÇÃO EIRELI ME, JO DA COSTA, NORTE SUL DISTRIBUIDORA LTDA, KEMACOL MATERIAL DE CONSTRUÇÃO EIRELI, FERRAGENS MIMOSO EIRELI ME, ELETROUNDI COMÉRCIO E DISTRIBUIDORA DE MATERIAIS ELÉTRICOS EIRELI - EPP, USIFER TERMO CONEXÕES LTDA, MOROZINI MAQUINAS E EQUIPAMENTOS LTDA, SA LUZ INDUSTRIA E COMERCIO DE MATERIAIS ELÉTRICOS EIRELI.

Item: 99 Quant.: 10 Unidade: RL Val. Ref.: 389,72. Descrição: CABO FLEXIVO PARALELO CABO FLEXIVO PARALELO Cabo paralelo flexível 1x2,5mm, tensão 750V, Fio anelcham, cada peça com 100 metros. Autor: SA LUZ INDUSTRIA E COMERCIO DE MATERIAIS ELÉTRICOS EIRELI, MOROZINI MAQUINAS E EQUIPAMENTOS LTDA, USIFER TERMO CONEXÕES LTDA, ELETROUNDI COMÉRCIO E DISTRIBUIDORA DE MATERIAIS ELÉTRICOS EIRELI - EPP, FERRAGENS MIMOSO EIRELI ME, KEMACOL MATERIAL DE CONSTRUÇÃO EIRELI, NORTE SUL DISTRIBUIDORA LTDA, JO DA COSTA, CB BICALHO COMERCIO ATACADISTA E EMPREENDIMENTOS EIRELI - EPP, DT MATERIAL DE CONSTRUÇÃO EIRELI ME, TO SOUZA ME, MERRY INTERMEDIACAO DE NEGOCIOS LTDA, MEGA DISTRIBUIDORA DE MATERIAL HIDRAULICO E ELÉTRICO EIRELI, R.S. MARVILA EIRELI, BAHENSE MCS LTDA EPP.

MUNICIPIO DE MARATAIZES
MARATAIZES-ES

MUNICIPIO DE MARATAIZES
MARATAIZES-ES

Table with columns: Autor, Marca/Modelo, Valor. Rows include R.S. MARVILA EIRELI, BAHENSE MCS LTDA EPP, MEGA DISTRIBUIDORA DE MATERIAL HIDRAULICO E ELÉTRICO EIRELI, TO SOUZA ME, MERRY INTERMEDIACAO DE NEGOCIOS LTDA, DT MATERIAL DE CONSTRUÇÃO EIRELI ME, CB BICALHO COMERCIO ATACADISTA E EMPREENDIMENTOS EIRELI - EPP, NORTE SUL DISTRIBUIDORA LTDA, KEMACOL MATERIAL DE CONSTRUÇÃO EIRELI, JO DA COSTA, FLETROM, NDI COMERCIO E DISTRIBUIDORA DE MATERIAIS ELÉTRICOS EIRELI - EPP, FERRAGENS MIMOSO EIRELI ME, MOROZINI MAQUINAS E EQUIPAMENTOS LTDA, SA LUZ INDUSTRIA E COMERCIO DE MATERIAIS ELÉTRICOS EIRELI.

Item: 100 Quant.: 60 Unidade: UN Val. Ref.: 24,90. Descrição: CADEADO 25MM CADEADO Corpo: Latão maciço Haste: Aço Medida: 25mm Modelo: LT-25mm. Autor: R.S. MARVILA EIRELI, TO SOUZA ME, CB BICALHO COMERCIO ATACADISTA E EMPREENDIMENTOS EIRELI - EPP, BAHENSE MCS LTDA EPP, MOROZINI MAQUINAS E EQUIPAMENTOS LTDA, FERRAGENS MIMOSO EIRELI ME, F A SALES ME, KEMACOL MATERIAL DE CONSTRUÇÃO EIRELI, JO DA COSTA, MG DE OLIVEIRA MILHORATO - ME, NORTE SUL DISTRIBUIDORA LTDA, DT MATERIAL DE CONSTRUÇÃO EIRELI ME, MARATIMBA UTILIDADES EIRELI, MEGA DISTRIBUIDORA DE MATERIAL HIDRAULICO E ELÉTRICO EIRELI.

Table with columns: Autor, Marca/Modelo, Valor. Rows include DT MATERIAL DE CONSTRUÇÃO EIRELI ME, MARATIMBA UTILIDADES EIRELI, MG DE OLIVEIRA MILHORATO - ME, JO DA COSTA, MOROZINI MAQUINAS E EQUIPAMENTOS LTDA, F A SALES ME, FERRAGENS MIMOSO EIRELI ME, KEMACOL MATERIAL DE CONSTRUÇÃO EIRELI, NORTE SUL DISTRIBUIDORA LTDA, MEGA DISTRIBUIDORA DE MATERIAL HIDRAULICO E ELÉTRICO EIRELI, BAHENSE MCS LTDA EPP, CB BICALHO COMERCIO ATACADISTA E EMPREENDIMENTOS EIRELI - EPP, TO SOUZA ME, R.S. MARVILA EIRELI.

Item: 102 Quant.: 50 Unidade: UN Val. Ref.: 24,90. Descrição: CADEADO 25MM CADEADO Corpo: Latão maciço Haste: Aço Medida: 25mm Modelo: LT-25mm. Autor: R.S. MARVILA EIRELI, CB BICALHO COMERCIO ATACADISTA E EMPREENDIMENTOS EIRELI - EPP, FERRAGENS MIMOSO EIRELI ME, MEGA DISTRIBUIDORA DE MATERIAL HIDRAULICO E ELÉTRICO EIRELI, MERRY INTERMEDIACAO DE NEGOCIOS LTDA, NORTE SUL DISTRIBUIDORA LTDA, MEGA DISTRIBUIDORA DE MATERIAL HIDRAULICO E ELÉTRICO EIRELI, BAHENSE MCS LTDA EPP, CB BICALHO COMERCIO ATACADISTA E EMPREENDIMENTOS EIRELI - EPP, TO SOUZA ME, R.S. MARVILA EIRELI.

Item: 103 Quant.: 15 Unidade: UN Val. Ref.: 24,90. Descrição: CADEADO 25MM CADEADO Corpo: Latão maciço Haste: Aço Medida: 25mm Modelo: LT-25mm.

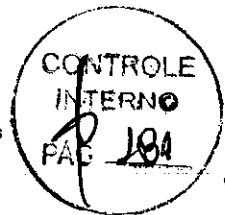

MUNICIPIO DE MARATAIZES MARATAIZES-ES

MUNICIPIO DE MARATAIZES MARATAIZES-ES

Table with 3 columns: Autor, Marca/Modelo, Valor. Lists various equipment and materials with their respective values.

Table with 3 columns: Autor, Marca/Modelo, Valor. Lists various equipment and materials with their respective values.

Item: 104 Quant.: 10 Unidade: UN Val. Ref.: 24,90 Descrição: CADEADO 25MM CADEADOCorpo: latão maciço haste: aço Medida: 30mm Haste: aço Modelo: LT-30mm

Item: 106 Quant.: 5 Unidade: UN Val. Ref.: 25,00 Descrição: CADEADO 30MM CADEADOCorpo: latão maciço Medida: 30mm Haste: aço Modelo: LT-30mm

Table with 3 columns: Autor, Marca/Modelo, Valor. Lists various equipment and materials with their respective values.

Table with 3 columns: Autor, Marca/Modelo, Valor. Lists various equipment and materials with their respective values.

Item: 105 Quant.: 60 Unidade: UN Val. Ref.: 25,00 Descrição: CADEADO 30MM CADEADOCorpo: latão maciço Medida: 30mm Haste: aço Modelo: LT-30mm

Item: 107 Quant.: 10 Unidade: UN Val. Ref.: 25,00 Descrição: CADEADO 30MM CADEADOCorpo: latão maciço Medida: 30mm Haste: aço Modelo: LT-30mm

MUNICIPIO DE MARATAIZES MARATAIZES-ES

MUNICIPIO DE MARATAIZES MARATAIZES-ES

Table with 3 columns: Autor, Marca/Modelo, Valor. Lists various equipment and materials with their respective values.

Table with 3 columns: Autor, Marca/Modelo, Valor. Lists various equipment and materials with their respective values.

Item: 108 Quant.: 50 Unidade: UN Val. Ref.: 25,00 Descrição: CADEADO 30MM CADEADOCorpo: latão maciço Medida: 30mm Haste: aço Modelo: LT-30mm

Item: 110 Quant.: 10 Unidade: UN Val. Ref.: 25,00 Descrição: CADEADO 30MM CADEADOCorpo: latão maciço Medida: 30mm Haste: aço Modelo: LT-30mm

Table with 3 columns: Autor, Marca/Modelo, Valor. Lists various equipment and materials with their respective values.

Table with 3 columns: Autor, Marca/Modelo, Valor. Lists various equipment and materials with their respective values.

Item: 109 Quant.: 15 Unidade: UN Val. Ref.: 25,00 Descrição: CADEADO 30MM CADEADOCorpo: latão maciço Medida: 30mm Haste: aço Modelo: LT-30mm

Item: 111 Quant.: 30 Unidade: UN Val. Ref.: 53,11 Descrição: CAIXA DE DESCARGA CAIXA DE DESCARGA EXTERNA SIMPLES BRANCA (CORDINHA LADO CIRCULAR)Peso 600 Gramas Comprimento 0,62 Metros Largura 0,82 Metros Altura 0,37 Dimensões do produto 82 x 82 x 37 mm 600 g Material: descarga de plástica.

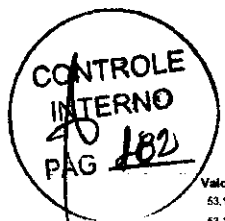

MUNICIPIO DE MARATAIZES
MARATAIZES-ES

MUNICIPIO DE MARATAIZES
MARATAIZES-ES

Autor	Marca/Modelo	Valor
BAHENSE MCS LTDA EPP	ALUMASSA	53,11
TO SOUZA MC	ALUMASA - CAIXA DE DESCARGA EXTERNA SIMPLES BRANCA (CORDINHA LADO DIREITO)	53,11
MG DE OLIVEIRA MILHORATO - ME	THOMPSON / THOMPSON	45,50
MARATIMBA UTILIDADES EIRELI - EPP	ASTRA / ASTRA	53,11
CEBICALHO COMERCIO ATACADISTA E EMPREENDIMENTOS EIRELI - EPP	ALUMASA / ALUMASA	53,11
MARATIMBA UTILIDADES EIRELI	ALUMASA / ALUMASSA	53,11
FERRAGENS MIMOSO EIRELI ME	METASUL / METASUL	53,11
F A SALES ZE	Alumasa	53,11
KEMACOL MATERIAL DE CONSTRUCAO EIRELI	ALUMASA	53,11
JUCA COSTA	METASUL / METASUL	53,11
NORTE SUL DISTRIBUIDORA LTDA	ALUMASA / ALUMASSA	53,11
R S MARVALA EIRELI	ALUMASSA	53,11
MGA DISTRIBUIDORA DE MATERIAL HIDRAULICO E ELETRICO EIRELI	METASUL	53,11

Item: 112 Quant: 20 Unidade: UN Val. Ref: 53,11

Descrição: CAIXA DE DESCARGA CAIXA DE DESCARGA EXTERNA SIMPLES BRANCA (CORDINHA LADO DIREITO) Peso 600 Gramas Comprimento 0,62 Metros Largura 0,82 Metros Altura 0,37 Dimensões do produto 62 x 82 x 37 cm, 600 g Material: descarga de plastica.

Autor	Marca/Modelo	Valor
MGA DISTRIBUIDORA DE MATERIAL HIDRAULICO E ELETRICO EIRELI	METASUL	53,11
R S MARVALA EIRELI	ALUMASSA	53,11
NORTE SUL DISTRIBUIDORA LTDA	ALUMASA / ALUMASSA	53,11
MG DE OLIVEIRA MILHORATO - ME	THOMPSON / THOMPSON	45,50
JUCA COSTA	METASUL / METASUL	53,11
F A SALES ZE	Alumasa	53,11
FERRAGENS MIMOSO EIRELI ME	METASUL / METASUL	53,11
MARATIMBA UTILIDADES EIRELI	ALUMASA / ALUMASSA	53,11
KEMACOL MATERIAL DE CONSTRUCAO EIRELI	Alumasa	53,11
CEBICALHO COMERCIO ATACADISTA E EMPREENDIMENTOS EIRELI - EPP	ALUMASA / ALUMASSA	53,11
MATERIAL DE CONSTRUCAO EIRELI ME	ASTRA / ASTRA	53,11
BAHENSE MCS LTDA EPP	ALUMASA - CAIXA DE DESCARGA EXTERNA SIMPLES BRANCA (CORDINHA LADO ESQUERDO)	53,11
R S MARVALA EIRELI	ALUMASSA	53,11

Item: 113 Quant: 10 Unidade: UN Val. Ref: 53,11

Descrição: CAIXA DE DESCARGA CAIXA DE DESCARGA EXTERNA SIMPLES BRANCA (CORDINHA LADO ESQUERDO) Peso 600 Gramas Comprimento 0,62 Metros Largura 0,82 Metros Altura 0,37 Dimensões do produto 62 x 82 x 37 cm, 600 g Material: descarga de plastica.

Autor	Marca/Modelo	Valor
BAHENSE MCS LTDA EPP	ALUMASSA	53,11
CEBICALHO COMERCIO ATACADISTA E EMPREENDIMENTOS EIRELI - EPP	ALUMASA / ALUMASSA	53,11
MARATIMBA UTILIDADES EIRELI	ALUMASA / ALUMASSA	53,11
JUCA COSTA	ALUMASA / CAIXA DE DESCARGA EXTERNA SIMPLES BRANCA (CORDINHA LADO ESQUERDO)	53,11
FERRAGENS MIMOSO EIRELI ME	METASUL / METASUL	53,11
F A SALES ZE	Alumasa	53,11
KEMACOL MATERIAL DE CONSTRUCAO EIRELI	Alumasa	53,00
NORTE SUL DISTRIBUIDORA LTDA	ALUMASA / ALUMASSA	53,11
JUCA COSTA	METASUL / METASUL	53,11
MG DE OLIVEIRA MILHORATO - ME	THOMPSON / THOMPSON	45,50
R S MARVALA EIRELI	ALUMASSA	53,11
MGA DISTRIBUIDORA DE MATERIAL HIDRAULICO E ELETRICO EIRELI	METASUL	53,11

Item: 114 Quant: 30 Unidade: UN Val. Ref: 53,38

Descrição: CAIXA DE DESCARGA CAIXA DE DESCARGA EXTERNA SIMPLES BRANCA (CORDINHA LADO ESQUERDO) Peso 600 Gramas Comprimento 0,62 Metros Largura 0,82 Metros Altura 0,37 Dimensões do produto 62 x 82 x 37 cm, 600 g Material: descarga de plastica.

Autor	Marca/Modelo	Valor
FERRAGENS MIMOSO EIRELI ME	METASUL / METASUL	53,38
F A SALES ZE	Alumasa	53,38
KEMACOL MATERIAL DE CONSTRUCAO EIRELI	Alumasa	53,00
JUCA COSTA	METASUL / METASUL	53,38
NORTE SUL DISTRIBUIDORA LTDA	ALUMASA / ALUMASSA	53,38
MG DE OLIVEIRA MILHORATO - ME	THOMPSON / THOMPSON	45,50
CEBICALHO COMERCIO ATACADISTA E EMPREENDIMENTOS EIRELI - EPP	ALUMASA / ALUMASSA	53,38
R S MARVALA EIRELI	ALUMASSA	53,38
TO SOUZA ME	ALUMASA / CAIXA DE DESCARGA EXTERNA SIMPLES BRANCA (CORDINHA LADO ESQUERDO)	53,38
MGA DISTRIBUIDORA DE MATERIAL HIDRAULICO E ELETRICO EIRELI	METASUL	53,38
BAHENSE MCS LTDA EPP	ALUMASSA	53,38

Item: 115 Quant: 20 Unidade: UN Val. Ref: 53,38

Descrição: CAIXA DE DESCARGA CAIXA DE DESCARGA EXTERNA SIMPLES BRANCA (CORDINHA LADO ESQUERDO) Peso 600 Gramas Comprimento 0,62 Metros Largura 0,82 Metros Altura 0,37 Dimensões do produto 62 x 82 x 37 cm, 600 g Material: descarga de plastica.

MUNICIPIO DE MARATAIZES
MARATAIZES-ES

MUNICIPIO DE MARATAIZES
MARATAIZES-ES

Autor	Marca/Modelo	Valor
CEBICALHO COMERCIO ATACADISTA E EMPREENDIMENTOS EIRELI - EPP	ALUMASA / ALUMASSA	86,00
MGA DISTRIBUIDORA DE MATERIAL HIDRAULICO E ELETRICO EIRELI	METASUL	86,00
TO SOUZA ME	ALUMASA - CAIXA DE DESCARGA EXTERNA SIMPLES BRANCA (CORDINHA LADO ESQUERDO)	86,00
R S MARVALA EIRELI	ALUMASSA	86,00
BAHENSE MCS LTDA EPP	ALUMASSA	86,00
MG DE OLIVEIRA MILHORATO - ME	THOMPSON / THOMPSON	45,50
MATERIAL DE CONSTRUCAO EIRELI ME	ASTRA / ASTRA	86,00
JUCA COSTA	METASUL / METASUL	86,00
NORTE SUL DISTRIBUIDORA LTDA	ALUMASA / ALUMASSA	86,00
FERRAGENS MIMOSO EIRELI ME	METASUL / METASUL	86,00
KEMACOL MATERIAL DE CONSTRUCAO EIRELI	Alumasa	86,00
F A SALES ZE	Alumasa	86,00

Item: 116 Quant: 10 Unidade: UN Val. Ref: 86,00

Descrição: CAIXA DE DESCARGA CAIXA DE DESCARGA EXTERNA SIMPLES BRANCA (CORDINHA LADO ESQUERDO) Peso 600 Gramas Comprimento 0,62 Metros Largura 0,82 Metros Altura 0,37 Dimensões do produto 62 x 82 x 37 cm, 600 g Material: descarga de plastica.

Autor	Marca/Modelo	Valor
F A SALES ZE	Alumasa	86,00
KEMACOL MATERIAL DE CONSTRUCAO EIRELI	Alumasa	86,00
JUCA COSTA	METASUL / METASUL	86,00
NORTE SUL DISTRIBUIDORA LTDA	ALUMASA / ALUMASSA	86,00
MG DE OLIVEIRA MILHORATO - ME	THOMPSON / THOMPSON	45,50
CEBICALHO COMERCIO ATACADISTA E EMPREENDIMENTOS EIRELI - EPP	ALUMASA / ALUMASSA	86,00
FERRAGENS MIMOSO EIRELI ME	METASUL / METASUL	86,00
R S MARVALA EIRELI	ALUMASSA	86,00
MGA DISTRIBUIDORA DE MATERIAL HIDRAULICO E ELETRICO EIRELI	METASUL	86,00
TO SOUZA ME	ALUMASA - CAIXA DE DESCARGA EXTERNA SIMPLES BRANCA (CORDINHA LADO ESQUERDO)	86,00
BAHENSE MCS LTDA EPP	ALUMASSA	86,00

Item: 117 Quant: 100 Unidade: PÇ Val. Ref: 86,00

Descrição: CANALETA CANALETA 50X50 Canaleta com tampa 50x50, 2M, com fita dupla face branca

Autor	Marca/Modelo	Valor
TO SOUZA ME	PERLEX / C/ Tampa 50x50, 2M, com fita dupla face	86,00
BAHENSE MCS LTDA EPP	DUDA	86,00
MGA DISTRIBUIDORA DE MATERIAL HIDRAULICO E ELETRICO EIRELI	PLUZE	86,00
CEBICALHO COMERCIO ATACADISTA E EMPREENDIMENTOS EIRELI - EPP	ENERBRAS / ENERBRAS	86,00
MARATIMBA UTILIDADES EIRELI	ILUMI / ILUMI	86,00
FERRAGENS MIMOSO EIRELI ME	ILUMI / ILUMI	86,00
KEMACOL MATERIAL DE CONSTRUCAO EIRELI	pluze	86,00
JUCA COSTA	ILUMI / ILUMI	86,00

Item: 118 Quant: 30 Unidade: PÇ Val. Ref: 86,00

Descrição: CANALETA CANALETA 50X50 Canaleta com tampa 50x50, 2M, com fita dupla face branca

Autor	Marca/Modelo	Valor
JUCA COSTA	ILUMI / ILUMI	86,00
FERRAGENS MIMOSO EIRELI ME	ILUMI / ILUMI	86,00
KEMACOL MATERIAL DE CONSTRUCAO EIRELI	pluze	86,00
CEBICALHO COMERCIO ATACADISTA E EMPREENDIMENTOS EIRELI - EPP	ILUMI / ILUMI	86,00
TO SOUZA ME	PERLEX / C/ Tampa 50x50, 2M, com fita dupla face	86,00
MARATIMBA UTILIDADES EIRELI	ILUMI / ILUMI	86,00
CEBICALHO COMERCIO ATACADISTA E EMPREENDIMENTOS EIRELI - EPP	ENERBRAS / ENERBRAS	86,00
BAHENSE MCS LTDA EPP	DUDA	86,00

Item: 119 Quant: 400 Unidade: PÇ Val. Ref: 86,00

Descrição: CANALETA CANALETA 50X50 Canaleta com tampa 50x50, 2M, com fita dupla face branca

Autor	Marca/Modelo	Valor
BAHENSE MCS LTDA EPP	DUDA	86,00
MGA DISTRIBUIDORA DE MATERIAL HIDRAULICO E ELETRICO EIRELI	PLUZE	86,00
CEBICALHO COMERCIO ATACADISTA E EMPREENDIMENTOS EIRELI - EPP	ILUMI / ILUMI	86,00
MARATIMBA UTILIDADES EIRELI	ILUMI / ILUMI	86,00
TO SOUZA ME	PERLEX / C/ Tampa 50x50, 2M, com fita dupla face	86,00
KEMACOL MATERIAL DE CONSTRUCAO EIRELI	pluze	86,00
FERRAGENS MIMOSO EIRELI ME	ILUMI / ILUMI	86,00
CEBICALHO COMERCIO ATACADISTA E EMPREENDIMENTOS EIRELI - EPP	ENERBRAS / ENERBRAS	86,00
JUCA COSTA	ILUMI / ILUMI	86,00

Item: 120 Quant: 100 Unidade: UN Val. Ref: 13,22

Descrição: CANALETA DE PVC CANALETA DE PVC 20x10x2000mm com fita dupla face branca. Material: Termoplástico auto extingüível (PVC), Sistema X, com Divisória e Tampa. Divisória para auxiliar na organização dos fios e cabos.

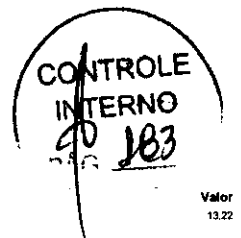

MUNICÍPIO DE MARATAIZES
MARATAIZES-ES

MUNICÍPIO DE MARATAIZES
MARATAIZES-ES

Autor	Marca/Modelo	Valor
TO SOUZA ME	PERLEX / DE PVC20x10x2000mm c/ fita dupla face	13,22
MEGA DISTRIBUIDORA DE MATERIAL HIDRAULICO E ELETRICO EIRELI	RADIAL	13,22
BAHENSE MGS LTDA EPP	DUDA	13,22
J O DA COSTA	ILUMI / ILUMI	13,22
NORTE SUL DISTRIBUIDORA LTDA	ILUMI / ILUMI	13,22
DT MATERIAL DE CONSTRUÇÃO EIRELI ME	ILUMI / ILUMI	13,22
CB BICALHO COMERCIO ATACADISTA E EMPREENDIMENTOS EIRELI - EPP	ILUMI / ILUMI	13,22
ELETRONUNDI COMERCIO E DISTRIBUIDORA DE MATERIAIS ELÉTRICOS EIRELI EPP	ILUMI / ILUMI	13,22
FERRAGENS MIMOSO EIRELI ME	ILUMI / ILUMI	13,22
KEVACCI MATERIAL DE CONSTRUÇÃO EIRELI	tramontina	13,22
F A SALES ME	Ilumi	13,22
Item: 121	Quant: 30	Unidade: UN

Descrição: CANALETA DE PVC CANALETA DE PVC20x10x2000mm com fita dupla face branca. Material: Termoplástico auto extingüível (PVC), Sistema X, com Divisória e Tampa. Divisória para auxiliar na organização dos fios e cabos.

Autor	Marca/Modelo	Valor
F A SALES ME	Ilumi	13,22
J O DA COSTA	ILUMI / ILUMI	13,22
FERRAGENS MIMOSO EIRELI ME	ILUMI / ILUMI	13,22
ELETRONUNDI COMERCIO E DISTRIBUIDORA DE MATERIAIS ELÉTRICOS EIRELI EPP	ILUMI / ILUMI	13,22
CB BICALHO COMERCIO ATACADISTA E EMPREENDIMENTOS EIRELI - EPP	ILUMI / ILUMI	13,22
TO SOUZA ME	PERLEX / DE PVC20x10x2000mm c/ fita dupla face	13,22
KEVACCI MATERIAL DE CONSTRUÇÃO EIRELI	tramontina	13,22
NORTE SUL DISTRIBUIDORA LTDA	ILUMI / ILUMI	13,22
DT MATERIAL DE CONSTRUÇÃO EIRELI ME	ILUMI / ILUMI	13,22
BAHENSE MGS LTDA EPP	DUDA	13,22
MEGA DISTRIBUIDORA DE MATERIAL HIDRAULICO E ELETRICO EIRELI	RADIAL	13,22
Item: 122	Quant: 500	Unidade: UN

Descrição: CANALETA DE PVC CANALETA DE PVC20x10x2000mm com fita dupla face branca. Material: Termoplástico auto extingüível (PVC), Sistema X, com Divisória e Tampa. Divisória para auxiliar na organização dos fios e cabos.

Autor	Marca/Modelo	Valor
MEGA DISTRIBUIDORA DE MATERIAL HIDRAULICO E ELETRICO EIRELI	RADIAL	13,22
BAHENSE MGS LTDA EPP	DUDA	13,22
DT MATERIAL DE CONSTRUÇÃO EIRELI ME	ILUMI / ILUMI	13,22
NORTE SUL DISTRIBUIDORA LTDA	ILUMI / ILUMI	13,22
TO SOUZA ME	PERLEX / DE PVC20x10x2000mm c/ fita dupla face	13,22
CB BICALHO COMERCIO ATACADISTA E EMPREENDIMENTOS EIRELI - EPP	ILUMI / ILUMI	13,22
ELETRONUNDI COMERCIO E DISTRIBUIDORA DE MATERIAIS ELÉTRICOS EIRELI EPP	ILUMI / ILUMI	13,22
FERRAGENS MIMOSO EIRELI ME	ILUMI / ILUMI	13,22
J O DA COSTA	ILUMI / ILUMI	13,22
KEVACCI MATERIAL DE CONSTRUÇÃO EIRELI	tramontina	13,22
F A SALES ME	Ilumi	13,22
Item: 123	Quant: 500	Unidade: UN

Descrição: CANALETA DE PVC CANALETA DE PVC20x10x2000mm com fita dupla face branca. Material: Termoplástico auto extingüível (PVC), Sistema X, com Divisória e Tampa. Divisória para auxiliar na organização dos fios e cabos.

Autor	Marca/Modelo	Valor
F A SALES ME	Ilumi	13,22
KEVACCI MATERIAL DE CONSTRUÇÃO EIRELI	tramontina	13,22
J O DA COSTA	ILUMI / ILUMI	13,22
FERRAGENS MIMOSO EIRELI ME	ILUMI / ILUMI	13,22
ELETRONUNDI COMERCIO E DISTRIBUIDORA DE MATERIAIS ELÉTRICOS EIRELI EPP	ILUMI / ILUMI	13,22
CB BICALHO COMERCIO ATACADISTA E EMPREENDIMENTOS EIRELI - EPP	ILUMI / ILUMI	13,22
TO SOUZA ME	PERLEX / DE PVC20x10x2000mm c/ fita dupla face	13,22
NORTE SUL DISTRIBUIDORA LTDA	ILUMI / ILUMI	13,22
DT MATERIAL DE CONSTRUÇÃO EIRELI ME	ILUMI / ILUMI	13,22
BAHENSE MGS LTDA EPP	DUDA	13,22
MEGA DISTRIBUIDORA DE MATERIAL HIDRAULICO E ELETRICO EIRELI	RADIAL	13,22

LOTE 27

Item: 124 Quant: 30 Unidade: UN Val. Ref.: 38,92

Descrição: CANALETA DE PVC CANALETA DE PVC50x20x2000mm com fita dupla face branca. Material: Termoplástico auto extingüível (PVC), Sistema X, com Divisória e Tampa. Divisória para auxiliar na organização dos fios e cabos.

MUNICÍPIO DE MARATAIZES
MARATAIZES-ES

MUNICÍPIO DE MARATAIZES
MARATAIZES-ES

Autor	Marca/Modelo	Valor
BAHENSE MGS LTDA EPP	DUDA	38,92
J O DA COSTA	ILUMI / ILUMI	38,92
DT MATERIAL DE CONSTRUÇÃO EIRELI ME	ENERBRAS - ENBRBRAS	38,92
CB BICALHO COMERCIO ATACADISTA E EMPREENDIMENTOS EIRELI - EPP	ILUMI / ILUMI	38,92
TO SOUZA ME	PERLEX / DE PVC50x20x2000mm com fita dupla face	38,92
MEGA DISTRIBUIDORA DE MATERIAL HIDRAULICO E ELETRICO EIRELI	PLUZIE	38,92
FERRAGENS MIMOSO EIRELI ME	ILUMI / ILUMI	38,92
F A SALES ME	Pluze	38,92
Item: 125	Quant: 200	Unidade: UN

Descrição: CANALETA DE PVC CANALETA DE PVC50x20x2000mm com fita dupla face branca. Material: Termoplástico auto extingüível (PVC), Sistema X, com Divisória e Tampa. Divisória para auxiliar na organização dos fios e cabos.

Autor	Marca/Modelo	Valor
FERRAGENS MIMOSO EIRELI ME	ILUMI / ILUMI	38,92
TO SOUZA ME	PERLEX / DE PVC50x20x2000mm com fita dupla face	38,92
MEGA DISTRIBUIDORA DE MATERIAL HIDRAULICO E ELETRICO EIRELI	PLUZIE	38,92
DT MATERIAL DE CONSTRUÇÃO EIRELI ME	ENERBRAS - ENBRBRAS	38,92
CB BICALHO COMERCIO ATACADISTA E EMPREENDIMENTOS EIRELI - EPP	ILUMI / ILUMI	38,92
F A SALES ME	Pluze	38,92
J O DA COSTA	ILUMI / ILUMI	38,92
BAHENSE MGS LTDA EPP	DUDA	38,92
Item: 126	Quant: 600	Unidade: UN

Descrição: CANALETA DE PVC CANALETA DE PVC50x20x2000mm com fita dupla face branca. Material: Termoplástico auto extingüível (PVC), Sistema X, com Divisória e Tampa. Divisória para auxiliar na organização dos fios e cabos.

Autor	Marca/Modelo	Valor
J O DA COSTA	ILUMI / ILUMI	38,92
DT MATERIAL DE CONSTRUÇÃO EIRELI ME	ENERBRAS - ENBRBRAS	38,92
CB BICALHO COMERCIO ATACADISTA E EMPREENDIMENTOS EIRELI - EPP	ILUMI / ILUMI	38,92
TO SOUZA ME	PERLEX / DE PVC50x20x2000mm com fita dupla face	38,92
MEGA DISTRIBUIDORA DE MATERIAL HIDRAULICO E ELETRICO EIRELI	PLUZIE	38,92
BAHENSE MGS LTDA EPP	DUDA	38,92
F A SALES ME	Pluze	38,92
FERRAGENS MIMOSO EIRELI ME	ILUMI / ILUMI	38,92
Item: 127	Quant: 30	Unidade: UN

Descrição: CANO DE ESGOTO CANO DE ESGOTO 40Cano PVC Comprimento: 3m 30mm

Autor	Marca/Modelo	Valor
MARVILA EIRELI	MG BRASIL	35,63
KEVACCI MATERIAL DE CONSTRUÇÃO EIRELI	fortlev	35,63
J O DA COSTA	CORRPLASTIK / CORRPLASTIK	35,63
NORTE SUL DISTRIBUIDORA LTDA	FORTLEV / FORTLEV	35,63
DT MATERIAL DE CONSTRUÇÃO EIRELI ME	TUBOZAN / TUBOZAN	35,63
MEGA DISTRIBUIDORA DE MATERIAL HIDRAULICO E ELETRICO EIRELI	FORTLEV	35,63
BAHENSE MGS LTDA EPP	PLASTUBOS	35,63
FERRAGENS MIMOSO EIRELI ME	FORTLEV / FORTLEV	35,63
F A SALES ME	Fort leve	35,63
TO SOUZA ME	TUBOZAN / Cano PVC Comprimento: 3m 40mm	35,63
Item: 128	Quant: 10	Unidade: UN

Descrição: CANO DE ESGOTO CANO DE ESGOTO 40Cano PVC Comprimento: 3m 40mm

Autor	Marca/Modelo	Valor
TO SOUZA ME	TUBOZAN / Cano PVC Comprimento: 3m 40mm	35,63
F A SALES ME	Fort leve	35,63
KEVACCI MATERIAL DE CONSTRUÇÃO EIRELI	fortlev	35,63
FERRAGENS MIMOSO EIRELI ME	FORTLEV / FORTLEV	35,63
BAHENSE MGS LTDA EPP	PLASTUBOS	35,63
DT MATERIAL DE CONSTRUÇÃO EIRELI ME	TUBOZAN / TUBOZAN	35,63
MEGA DISTRIBUIDORA DE MATERIAL HIDRAULICO E ELETRICO EIRELI	FORTLEV	35,63
NORTE SUL DISTRIBUIDORA LTDA	FORTLEV / FORTLEV	35,63
J O DA COSTA	CORRPLASTIK / CORRPLASTIK	35,63
MARVILA EIRELI	MG BRASIL	35,63

LOTE 29

Item: 129 Quant: 30 Unidade: UN Val. Ref.: 21,50

Descrição: CANO DE MEIA SOLDÁVEL CANO DE MEIA SOLDÁVEL Cano PVC Bitola: ½ Comprimento: 3m 30mm

Autor	Marca/Modelo	Valor
MEGA DISTRIBUIDORA DE MATERIAL HIDRAULICO E ELETRICO EIRELI	FORTLEV	21,50
BAHENSE MGS LTDA EPP	PLASTUBOS	21,50
MARVILA EIRELI	MG BRASIL	21,50
FERRAGENS MIMOSO EIRELI ME	FORTLEV / FORTLEV	21,50
KEVACCI MATERIAL DE CONSTRUÇÃO EIRELI	fortlev	21,50
J O DA COSTA	CORRPLASTIK / CORRPLASTIK	21,50
DT MATERIAL DE CONSTRUÇÃO EIRELI ME	TUBOZAN / TUBOZAN	21,50
TO SOUZA ME	TUBOZAN / Cano PVC Bitola: ½ Comp: 3m	21,49
NORTE SUL DISTRIBUIDORA LTDA	FORTLEV / FORTLEV	21,50
F A SALES ME	Fort leve	21,50
Item: 130	Quant: 20	Unidade: UN

Descrição: CANO DE MEIA SOLDÁVEL CANO DE MEIA SOLDÁVEL Cano PVC Bitola: ½ Comprimento: 3m 30mm

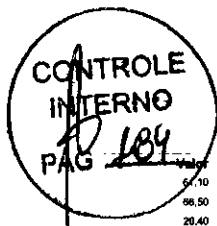

MUNICIPIO DE MARATAIZES
MARATAIZES-ES

MUNICIPIO DE MARATAIZES
MARATAIZES-ES

Autor	Marca/Modelo	Valor
F A SALES ME	Quisa	21,40
NORTE SUL DISTRIBUIDORA LTDA	FORTE SUL FORTUL	21,50
MEGA DISTRIBUIDORA DE MATERIAL HIDRAULICO E ELETRICO EIRELI	FORLEV	11,50
TO SOUZA ME	TUBOZAN - Caixa PVC 60x40 200x100mm	21,50
J C DA COSTA	CONKONASTIK - CONKONASTIK	21,50
DT MATERIAL DE CONSTRUÇÃO EIRELI ME	TUBUZAN - TUBUZAN	21,50
KEMAGUA MATERIAL DE CONSTRUÇÃO EIRELI	Interex	21,50
FERRAGENS MIMOSO EIRELI ME	MORLEV FERR	21,50
R S MARVALA EIRELI	MORVASHI	21,50
BAHENSE MCS LTDA EPP	PLASTIBOR	21,50

Autor	Marca/Modelo	Valor
MG DE OLIVEIRA MILHORATO - ME	LORENZETTI / LORENZETTI	61,10
BAHENSE MCS LTDA EPP	FORUZI	66,50
F A SALES ME	Sintex	20,40
R S MARVALA EIRELI	LORENZET	66,50
KEVACCI MATERIAL DE CONSTRUÇÃO EIRELI	lorenzetti	66,00
MAXIMUS COMERCIO E EMPREENDIMENTOS	FAME / CHUVEIRO ELETRICO 110V, potência 5000w.	66,50
J C DA COSTA	SINTEX / SINTEX	66,50
NORTE SUL DISTRIBUIDORA LTDA	ZAGONEL / ZAGONEL	66,50
OBICALHO COMERCIO ATACADISTA E EMPREENDIMENTOS EIRELI - EPP	FURUZI / FURUZI	66,50
DT MATERIAL DE CONSTRUÇÃO EIRELI ME	SINTEX / SINTEX	66,50
MARATIMBA UTILIDADES EIRELI	FORUSI / FORUSI	66,50
TO SOUZA ME	SINTEX / voltagem 110V, potência 5000w	66,49
MEGA DISTRIBUIDORA DE MATERIAL HIDRAULICO E ELETRICO EIRELI	SINTEX	66,50
FERRAGENS MIMOSO EIRELI ME	SINTEX / SINTEX	66,50

Item: 131 Quant: 40 Unidade: UN Val. Ref.: 66,50
Descrição: CAPACITOR PARA VENTILADOR CAPACITOR PARA VENTILADOR DE TETO Capacitor buf 250V 127V

Item: 133 Quant: 50 Unidade: UN Val. Ref.: 66,50
Descrição: CHUVEIRO ELETRICO CHUVEIRO ELÉTRICO SIMPLES Modelo básico, voltagem 110V, potência 5000w.

Autor	Marca/Modelo	Valor
F A SALES ME	Quisa	21,40
NORTE SUL DISTRIBUIDORA LTDA	NOG-FINOG	21,40
MARATIMBA UTILIDADES EIRELI	ONDAPOSI IVA - ONDAPOSI IVA	21,40
TO SOUZA ME	DELTA - Capacitor 250V x 127V	21,40
MEGA DISTRIBUIDORA DE MATERIAL HIDRAULICO E ELETRICO EIRELI	GARRA	21,40
BAHENSE MCS LTDA EPP	TEKTAJ	21,40
FERRAGENS MIMOSO EIRELI ME	TRONITRONIC	21,40
DT MATERIAL DE CONSTRUÇÃO EIRELI ME	D. POSITIVA F. POSITIVA	21,40
J C DA COSTA	IRC - IRC	21,40

Autor	Marca/Modelo	Valor
MEGA DISTRIBUIDORA DE MATERIAL HIDRAULICO E ELETRICO EIRELI	SINTEX	66,50
TO SOUZA ME	SINTEX / voltagem 110V, potência 5000w	66,49
MARATIMBA UTILIDADES EIRELI	FORUSI / FORUSI	66,50
DT MATERIAL DE CONSTRUÇÃO EIRELI ME	SINTEX / SINTEX	66,50
OBICALHO COMERCIO ATACADISTA E EMPREENDIMENTOS EIRELI - EPP	FURUZI / FURUZI	66,50
J C DA COSTA	SINTEX / SINTEX	66,50
NORTE SUL DISTRIBUIDORA LTDA	ZAGONEL / ZAGONEL	66,50
MAXIMUS COMERCIO E EMPREENDIMENTOS	FAME / CHUVEIRO ELETRICO 110V, potência 5000w.	66,50
KEVACCI MATERIAL DE CONSTRUÇÃO EIRELI	lorenzetti	66,00
FERRAGENS MIMOSO EIRELI ME	SINTEX / SINTEX	66,50
F A SALES ME	Sintex	20,40
BAHENSE MCS LTDA EPP	FORUZI	66,50
R S MARVALA EIRELI	LORENZET	66,50
MG DE OLIVEIRA MILHORATO - ME	LORENZETTI / LORENZETTI	61,10

Item: 132 Quant: 10 Unidade: UN Val. Ref.: 66,50
Descrição: CHUVEIRO ELETRICO CHUVEIRO ELÉTRICO SIMPLES Modelo básico, voltagem 110V, potência 5000w.

Item: 134 Quant: 2 Unidade: UN Val. Ref.: 66,50
Descrição: CHUVEIRO ELETRICO CHUVEIRO ELÉTRICO SIMPLES Modelo básico, voltagem 110V, potência 5000w.

MUNICIPIO DE MARATAIZES
MARATAIZES-ES

MUNICIPIO DE MARATAIZES
MARATAIZES-ES

Autor	Marca/Modelo	Valor
MG DE OLIVEIRA MILHORATO - ME	LORENZETTI / LORENZETTI	61,10
OBICALHO COMERCIO ATACADISTA E EMPREENDIMENTOS EIRELI - EPP	FURUZI / FURUZI	66,50
BAHENSE MCS LTDA EPP	FORUZI	66,50
F A SALES ME	Sintex	20,40
R S MARVALA EIRELI	LORENZET	66,50
MAXIMUS COMERCIO E EMPREENDIMENTOS	FAME / CHUVEIRO ELETRICO 110V, potência 5000w.	66,50
J C DA COSTA	SINTEX / SINTEX	66,50
NORTE SUL DISTRIBUIDORA LTDA	ZAGONEL / ZAGONEL	66,50
DT MATERIAL DE CONSTRUÇÃO EIRELI ME	SINTEX / SINTEX	66,50
MARATIMBA UTILIDADES EIRELI	FORUSI / FORUSI	66,50
TO SOUZA ME	SINTEX / voltagem 110V, potência 5000w	66,49
MEGA DISTRIBUIDORA DE MATERIAL HIDRAULICO E ELETRICO EIRELI	SINTEX	66,50
FERRAGENS MIMOSO EIRELI ME	SINTEX / SINTEX	66,50
KEMAGUA MATERIAL DE CONSTRUÇÃO EIRELI	Interex	66,50

Autor	Marca/Modelo	Valor
R S MARVALA EIRELI	LORENZET	66,50
MARATIMBA UTILIDADES EIRELI	SINTEX / SINTEX	66,50
J C DA COSTA	SINTEX / SINTEX	66,50
F A SALES ME	Sintex	66,50
FERRAGENS MIMOSO EIRELI ME	SINTEX / SINTEX	66,50
TO SOUZA ME	SINTEX / voltagem 220V, potência 5000w	66,99
MEGA DISTRIBUIDORA DE MATERIAL HIDRAULICO E ELETRICO EIRELI	SINTEX	66,50
BAHENSE MCS LTDA EPP	SINTEX	66,50
MAXIMUS COMERCIO E EMPREENDIMENTOS	FAME / CHUVEIRO ELETRICO 220V, potência 5000w	66,50
NORTE SUL DISTRIBUIDORA LTDA	ZAGONEL / ZAGONEL	66,50
OBICALHO COMERCIO ATACADISTA E EMPREENDIMENTOS EIRELI - EPP	FURUZI / FURUZI	66,50
DT MATERIAL DE CONSTRUÇÃO EIRELI ME	SINTEX / SINTEX	66,50

Item: 135 Quant: 4 Unidade: UN Val. Ref.: 66,50
Descrição: CHUVEIRO ELETRICO CHUVEIRO ELÉTRICO SIMPLES Modelo básico, voltagem 110V, potência 5000w.

Item: 137 Quant: 20 Unidade: UN Val. Ref.: 59,00
Descrição: CHUVEIRO ELETRICO CHUVEIRO ELÉTRICO SIMPLES Modelo básico, voltagem 220V, potência 5000w

Autor	Marca/Modelo	Valor
FERRAGENS MIMOSO EIRELI ME	SINTEX / SINTEX	66,50
MEGA DISTRIBUIDORA DE MATERIAL HIDRAULICO E ELETRICO EIRELI	SINTEX	66,50
TO SOUZA ME	SINTEX / voltagem 110V, potência 5000w	66,49
MARATIMBA UTILIDADES EIRELI	FORUSI / FORUSI	66,50
DT MATERIAL DE CONSTRUÇÃO EIRELI ME	SINTEX / SINTEX	66,50
OBICALHO COMERCIO ATACADISTA E EMPREENDIMENTOS EIRELI - EPP	FURUZI / FURUZI	66,50
NORTE SUL DISTRIBUIDORA LTDA	ZAGONEL / ZAGONEL	66,50
KEMAGUA MATERIAL DE CONSTRUÇÃO EIRELI	Interex	66,50
MAXIMUS COMERCIO E EMPREENDIMENTOS	FAME / CHUVEIRO ELETRICO 110V, potência 5000w.	66,50
J C DA COSTA	SINTEX / SINTEX	66,50
R S MARVALA EIRELI	LORENZET	66,50
BAHENSE MCS LTDA EPP	FORUZI	66,50
F A SALES ME	Sintex	20,40
MG DE OLIVEIRA MILHORATO - ME	LORENZETTI / LORENZETTI	61,10

Autor	Marca/Modelo	Valor
DT MATERIAL DE CONSTRUÇÃO EIRELI ME	SINTEX / SINTEX	66,50
TO SOUZA ME	SINTEX / voltagem 220V, potência 5000w	66,99
NORTE SUL DISTRIBUIDORA LTDA	ZAGONEL / ZAGONEL	66,50
OBICALHO COMERCIO ATACADISTA E EMPREENDIMENTOS EIRELI - EPP	FURUZI / FURUZI	66,50
MAXIMUS COMERCIO E EMPREENDIMENTOS	FAME / CHUVEIRO ELETRICO 220V, potência 5000w	66,50
BAHENSE MCS LTDA EPP	SINTEX	66,50
MEGA DISTRIBUIDORA DE MATERIAL HIDRAULICO E ELETRICO EIRELI	SINTEX	66,50
FERRAGENS MIMOSO EIRELI ME	SINTEX / SINTEX	66,50
J C DA COSTA	SINTEX / SINTEX	66,50
F A SALES ME	Sintex	66,50
MARATIMBA UTILIDADES EIRELI	SINTEX / SINTEX	66,50
R S MARVALA EIRELI	LORENZET	66,50

Item: 136 Quant: 10 Unidade: UN Val. Ref.: 39,00
Descrição: CHUVEIRO ELETRICO CHUVEIRO ELÉTRICO SIMPLES Modelo básico, voltagem 220V, potência 5000w

Item: 138 Quant: 20 Unidade: UN Val. Ref.: 39,90
Descrição: DISJUNTOR BIPOLAR 63A DISJUNTOR BIPOLAR Disjuntor bipolar 63A DIN MDW- C63- 5KA



MUNICIPIO DE MARATAIZES
MARATAIZES-ES

Autor	Marca/Modelo	Valor
CHARLES FARIA DOS REIS LTDA	Soprano / BIPOLAR 63A	39,90
F A SALES ME	Tramontina	39,90
NORTE SUL DISTRIBUIDORA LTDA	JNG / JNG	39,90
MARATIMBA UTILIDADES EIRELI	TRAMONTINA / TRAMONTINA	39,90
TO SOUZA ME	SOPRANO / bipolar 63A DIN.MDW- C63-5KA	39,90
MEGA DISTRIBUIDORA DE MATERIAL HIDRAULICO E ELÉTRICO EIRELI	SOPRANO	39,90
BAHENSE MCS LTDA EPP	JMG	39,90
ELETRONUNDI COMÉRCIO E DISTRIBUIDORA DE MATERIAIS ELÉTRICOS EIRELI EPP	SOPRANO / SOPRANO	39,90
FERRAGENS MIMOSO EIRELI ME	LUKMA / LUKMA	39,90
KEMACOL MATERIAL DE CONSTRUÇÃO EIRELI	Tramontina	39,90
JG DA COSTA	JNG / JNG	39,90
DT MATERIAL DE CONSTRUÇÃO EIRELI ME	SOPRANO / SOPRANO	39,90

Item: 139 Quant.: 25 Unidade: UN Val. Ref.: 39,90

Descrição: DISJUNTOR BIPOLAR 63A DISJUNTOR BIPOLARDisjuntor bipolar 63A DIN.MDW- C63- 5KA

Autor	Marca/Modelo	Valor
DT MATERIAL DE CONSTRUÇÃO EIRELI ME	SOPRANO / SOPRANO	39,90
JG DA COSTA	JNG / JNG	39,90
KEMACOL MATERIAL DE CONSTRUÇÃO EIRELI	Tramontina	39,90
ELETRONUNDI COMÉRCIO E DISTRIBUIDORA DE MATERIAIS ELÉTRICOS EIRELI EPP	SOPRANO / SOPRANO	39,90
FERRAGENS MIMOSO EIRELI ME	LUKMA / LUKMA	39,90
TO SOUZA ME	SOPRANO / bipolar 63A DIN.MDW- C63-5KA	39,90
MEGA DISTRIBUIDORA DE MATERIAL HIDRAULICO E ELÉTRICO EIRELI	SOPRANO	39,90
NORTE SUL DISTRIBUIDORA LTDA	JNG / JNG	39,90
MARATIMBA UTILIDADES EIRELI	TRAMONTINA / TRAMONTINA	39,90
BAHENSE MCS LTDA EPP	JMG	39,90
CHARLES FARIA DOS REIS LTDA	Soprano / BIPOLAR 63A	39,90
F A SALES ME	Tramontina	39,90

Item: 140 Quant.: 30 Unidade: UN Val. Ref.: 39,90

Descrição: DISJUNTOR BIPOLAR 63A DISJUNTOR BIPOLARDisjuntor bipolar 63A DIN.MDW- C63- 5KA

MUNICIPIO DE MARATAIZES
MARATAIZES-ES

Autor	Marca/Modelo	Valor
F A SALES ME	Tramontina	39,90
CHARLES FARIA DOS REIS LTDA	Soprano / BIPOLAR 63A	39,90
MARATIMBA UTILIDADES EIRELI	TRAMONTINA / TRAMONTINA	39,90
NORTE SUL DISTRIBUIDORA LTDA	JNG / JNG	39,90
TO SOUZA ME	SOPRANO / bipolar 63A DIN.MDW- C63-5KA	39,90
MEGA DISTRIBUIDORA DE MATERIAL HIDRAULICO E ELÉTRICO EIRELI	SOPRANO	39,90
BAHENSE MCS LTDA EPP	JMG	39,90
ELETRONUNDI COMÉRCIO E DISTRIBUIDORA DE MATERIAIS ELÉTRICOS EIRELI EPP	SOPRANO / SOPRANO	39,90
FERRAGENS MIMOSO EIRELI ME	LUKMA / LUKMA	39,90
KEMACOL MATERIAL DE CONSTRUÇÃO EIRELI	Tramontina	39,90
JG DA COSTA	JNG / JNG	39,90
DT MATERIAL DE CONSTRUÇÃO EIRELI ME	SOPRANO / SOPRANO	39,90

Item: 141 Quant.: 5 Unidade: UN Val. Ref.: 39,90

Descrição: DISJUNTOR BIPOLAR 63A DISJUNTOR BIPOLARDisjuntor bipolar 63A DIN.MDW- C63- 5KA

Autor	Marca/Modelo	Valor
DT MATERIAL DE CONSTRUÇÃO EIRELI ME	SOPRANO / SOPRANO	39,90
JG DA COSTA	JNG / JNG	39,90
NORTE SUL DISTRIBUIDORA LTDA	JNG / JNG	39,90
KEMACOL MATERIAL DE CONSTRUÇÃO EIRELI	Tramontina	39,90
ELETRONUNDI COMÉRCIO E DISTRIBUIDORA DE MATERIAIS ELÉTRICOS EIRELI EPP	SOPRANO / SOPRANO	39,90
FERRAGENS MIMOSO EIRELI ME	LUKMA / LUKMA	39,90
BAHENSE MCS LTDA EPP	JMG	39,90
MEGA DISTRIBUIDORA DE MATERIAL HIDRAULICO E ELÉTRICO EIRELI	SOPRANO	39,90
TO SOUZA ME	SOPRANO / bipolar 63A DIN.MDW- C63- 5KA	39,90
MARATIMBA UTILIDADES EIRELI	TRAMONTINA / TRAMONTINA	39,90
CHARLES FARIA DOS REIS LTDA	Soprano / BIPOLAR 63A	39,90
F A SALES ME	Tramontina	39,90

LOTE 34

Item: 142 Quant.: 5 Unidade: UN Val. Ref.: 14,90

Descrição: DISJUNTOR MONOPOLAR 16A DISJUNTOR MONODisjuntor monopolar 16a - 1 GA- C16- 5KA

MUNICIPIO DE MARATAIZES
MARATAIZES-ES

Autor	Marca/Modelo	Valor
KEMACOL MATERIAL DE CONSTRUÇÃO EIRELI	Tramontina	14,90
F A SALES ME	Tramontina	14,90
FERRAGENS MIMOSO EIRELI ME	LUKMA / LUKMA	14,90
JG DA COSTA	JNG / JNG	14,90
NORTE SUL DISTRIBUIDORA LTDA	JNG / JNG	14,90
DT MATERIAL DE CONSTRUÇÃO EIRELI ME	SOPRANO / SOPRANO	14,90
MARATIMBA UTILIDADES EIRELI	TRAMONTINA / TRAMONTINA	14,90
CHARLES FARIA DOS REIS LTDA	Soprano / MONOPOLAR 16A	14,90
TO SOUZA ME	SOPRANO / monopolar 16a - 1 GA- C16- 5KA	14,90
MEGA DISTRIBUIDORA DE MATERIAL HIDRAULICO E ELÉTRICO EIRELI	SOPRANO	14,90
BAHENSE MCS LTDA EPP	JMG	14,90
ELETRONUNDI COMÉRCIO E DISTRIBUIDORA DE MATERIAIS ELÉTRICOS EIRELI EPP	SOPRANO / SOPRANO	14,90

Item: 143 Quant.: 30 Unidade: UN Val. Ref.: 14,90

Descrição: DISJUNTOR MONOPOLAR 16A DISJUNTOR MONODisjuntor monopolar 16a - 1 GA- C16- 5KA

Autor	Marca/Modelo	Valor
ELETRONUNDI COMÉRCIO E DISTRIBUIDORA DE MATERIAIS ELÉTRICOS EIRELI EPP	SOPRANO / SOPRANO	14,90
BAHENSE MCS LTDA EPP	JMG	14,90
MEGA DISTRIBUIDORA DE MATERIAL HIDRAULICO E ELÉTRICO EIRELI	SOPRANO	14,90
TO SOUZA ME	SOPRANO / monopolar 16a - 1 GA- C16- 5KA	14,90
CHARLES FARIA DOS REIS LTDA	Soprano / MONOPOLAR 16A	14,90
MARATIMBA UTILIDADES EIRELI	TRAMONTINA / TRAMONTINA	14,90
DT MATERIAL DE CONSTRUÇÃO EIRELI ME	SOPRANO / SOPRANO	14,90
NORTE SUL DISTRIBUIDORA LTDA	JNG / JNG	14,90
FERRAGENS MIMOSO EIRELI ME	LUKMA / LUKMA	14,90
JG DA COSTA	JNG / JNG	14,90
F A SALES ME	Tramontina	14,90
KEMACOL MATERIAL DE CONSTRUÇÃO EIRELI	Tramontina	14,90

Item: 144 Quant.: 20 Unidade: UN Val. Ref.: 14,90

Descrição: DISJUNTOR MONOPOLAR 16A DISJUNTOR MONODisjuntor monopolar 16a - 1 GA- C16- 5KA

MUNICIPIO DE MARATAIZES
MARATAIZES-ES

Autor	Marca/Modelo	Valor
F A SALES ME	Tramontina	14,90
KEMACOL MATERIAL DE CONSTRUÇÃO EIRELI	Tramontina	14,90
JG DA COSTA	JNG / JNG	14,90
NORTE SUL DISTRIBUIDORA LTDA	JNG / JNG	14,90
DT MATERIAL DE CONSTRUÇÃO EIRELI ME	SOPRANO / SOPRANO	14,90
FERRAGENS MIMOSO EIRELI ME	LUKMA / LUKMA	14,90
MARATIMBA UTILIDADES EIRELI	TRAMONTINA / TRAMONTINA	14,90
CHARLES FARIA DOS REIS LTDA	Soprano / MONOPOLAR 16A	14,90
TO SOUZA ME	SOPRANO / monopolar 16a - 1 GA- C16- 5KA	14,90
MEGA DISTRIBUIDORA DE MATERIAL HIDRAULICO E ELÉTRICO EIRELI	SOPRANO	14,90
BAHENSE MCS LTDA EPP	JMG	14,90
ELETRONUNDI COMÉRCIO E DISTRIBUIDORA DE MATERIAIS ELÉTRICOS EIRELI EPP	SOPRANO / SOPRANO	14,90

Item: 145 Quant.: 5 Unidade: UN Val. Ref.: 14,82

Descrição: DISJUNTOR MONOPOLAR 32A DISJUNTOR MONODisjuntor monopolar 32a- pis C32- 5KA

Autor	Marca/Modelo	Valor
ELETRONUNDI COMÉRCIO E DISTRIBUIDORA DE MATERIAIS ELÉTRICOS EIRELI EPP	SOPRANO / SOPRANO	14,82
FERRAGENS MIMOSO EIRELI ME	LUKMA / LUKMA	14,82
F A SALES ME	Tramontina	14,82
KEMACOL MATERIAL DE CONSTRUÇÃO EIRELI	Tramontina	14,82
JG DA COSTA	JNG / JNG	14,82
NORTE SUL DISTRIBUIDORA LTDA	JNG / JNG	14,82
MARATIMBA UTILIDADES EIRELI	TRAMONTINA / TRAMONTINA	14,82
TO SOUZA ME	SOPRANO / monopolar 32a- pis C32- 5KA	14,82
MEGA DISTRIBUIDORA DE MATERIAL HIDRAULICO E ELÉTRICO EIRELI	SOPRANO	14,82
CHARLES FARIA DOS REIS LTDA	Soprano / MONOPOLAR 32A	14,82
DT MATERIAL DE CONSTRUÇÃO EIRELI ME	SOPRANO / SOPRANO	14,82
BAHENSE MCS LTDA EPP	JMG	14,82

Item: 146 Quant.: 30 Unidade: UN Val. Ref.: 14,82

Descrição: DISJUNTOR MONOPOLAR 32A DISJUNTOR MONODisjuntor monopolar 32a- pis C32- 5KA

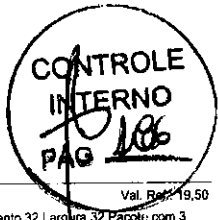

MUNICIPIO DE MARATAIZES MARATAIZES-ES

MUNICIPIO DE MARATAIZES MARATAIZES-ES

Table with columns: Autor, Marca/Modelo, Valor. Includes items like CHARLES FARIA DOS REIS LTDA, BAHIENSE MCS LTDA EPP, etc.

Item: 147 Quant.: 20 Unidade: UN Val. Ref.: 14,62

Table with columns: Autor, Marca/Modelo, Valor. Includes description: DISJUNTOR MONOPOLAR 32A DISJUNTOR MONOPOLAR 32a-pis 032-5KA.

LOTE 36

Item: 148 Quant.: 50 Unidade: PCT Val. Ref.: 18,00

Table with columns: Autor, Marca/Modelo, Valor. Includes description: DOBRADICA DOBRADICA 25MM ZINCADA A A 15 Peso 12 Comprimento 32 Largura 32,25 x 10.

LOTE 37

Item: 149 Quant.: 5 Unidade: PCT Val. Ref.: 19,50

Table with columns: Autor, Marca/Modelo, Valor. Includes description: DOBRADICA DOBRADICA 30MM ZINCADA A A 15 Peso 12 Comprimento 32 Largura 32 Pacote com 3 unidades.

LOTE 38

Item: 150 Quant.: 50 Unidade: UN Va. Ref.: 8,86

Descrição: ESPUDE P/ VASO SANITARIO ESPUDE BORRACHA PARA VASO SANITARIO Espude Plástico Sanfonado Branco 40mm para Vaso Sanitário.

Table with columns: Autor, Marca/Modelo, Valor. Includes description: ESPUDE P/ VASO SANITARIO ESPUDE BORRACHA PARA VASO SANITARIO.

Item: 151 Quant.: 20 Unidade: UN Val. Ref.: 8,86

Descrição: ESPUDE P/ VASO SANITARIO ESPUDE BORRACHA PARA VASO SANITARIO Espude Plástico Sanfonado Branco 40mm para Vaso Sanitário.

Table with columns: Autor, Marca/Modelo, Valor. Includes description: ESPUDE P/ VASO SANITARIO ESPUDE BORRACHA PARA VASO SANITARIO.

Item: 152 Quant.: 10 Unidade: UN Va. Ref.: 8,86

MUNICIPIO DE MARATAIZES MARATAIZES-ES

MUNICIPIO DE MARATAIZES MARATAIZES-ES

Descrição: ESPUDE P/ VASO SANITARIO ESPUDE BORRACHA PARA VASO SANITARIO Espude Plástico Sanfonado Branco 40mm para Vaso Sanitário.

Table with columns: Autor, Marca/Modelo, Valor. Includes description: ESPUDE P/ VASO SANITARIO ESPUDE BORRACHA PARA VASO SANITARIO.

LOTE 39

Item: 153 Quant.: 500 Unidade: UN Val. Ref.: 74,90

Descrição: EXTENSAO EXTENSAO cabo PP redondo com seção de bitola de 2,50mm2, 5 tomadas. Com três pinos (2P+T), 10 OU 20A com comprimento de 5 metros. Cor predominante preto.

Table with columns: Autor, Marca/Modelo, Valor. Includes description: EXTENSAO EXTENSAO cabo PP redondo com seção de bitola de 2,50mm2, 5 tomadas.

Item: 154 Quant.: 5 Unidade: UN Val. Ref.: 74,90

Descrição: EXTENSAO EXTENSAO cabo PP redondo com seção de bitola de 2,50mm2, 5 tomadas. Com três pinos (2P+T), 10 OU 20A com comprimento de 5 metros. Cor predominante preto.

Table with columns: Autor, Marca/Modelo, Valor. Includes description: EXTENSAO EXTENSAO cabo PP redondo com seção de bitola de 2,50mm2, 5 tomadas.

Item: 155 Quant.: 95 Unidade: UN Val. Ref.: 74,90

Descrição: EXTENSAO EXTENSAO cabo PP redondo com seção de bitola de 2,50mm2, 5 tomadas. Com três pinos (2P+T), 10 OU 20A com comprimento de 5 metros. Cor predominante preto.

Table with columns: Autor, Marca/Modelo, Valor. Includes description: EXTENSAO EXTENSAO cabo PP redondo com seção de bitola de 2,50mm2, 5 tomadas.

Item: 156 Quant.: 60 Unidade: UN Val. Ref.: 74,90

Descrição: EXTENSAO EXTENSAO cabo PP redondo com seção de bitola de 2,50mm2, 5 tomadas. Com três pinos (2P+T), 10 OU 20A com comprimento de 5 metros. Cor predominante preto.



MUNICIPIO DE MARATAIZES
MARATAIZES-ES

Autor	Marca/Modelo	Valor
MEGA DISTRIBUIDORA DE MATERIAL HIDRAULICO E ELETRICO EIRELI	MEGATRON	74,90
DI MATERIAL DE CONSTRUÇÃO EIRELI ME	MEGATRON / MEGATRON	74,90
CB RICALHO COMERCIO ATACADISTA E EMPREENDIMENTOS EIRELI - EPP	ILUMI / ILLUMI	74,90
MG DE OLIVEIRA MILHORATO - ME	PRATIK / PRATIK	70,20
TO SOUZA ME	FORCELIN / 5 tomadas C13 pino (2P+T)	74,90
MAXIMUS COMERCIO E EMPREENDIMENTOS	NATION / EXTENSÃO cabo PP bitola de 2,50mm2, 5 PRETO	74,90
J O DA COSTA	MEGATRON / MEGATRON	74,90
KEMACOL MATERIAL DE CONSTRUÇÃO EIRELI	fox	74,85
F A SALES ME	Natico	74,90
FERRAGENS MIMOSO EIRELI ME	FC / FC	74,90
ELETRONUM COMERCIO E DISTRIBUIDORA DE MATERIAS ELÉTRICOS EIRELI-EPP	SOPRANO / SOPRANO	74,90
BAHIENSE MCS LTDA EPP	JETICON	74,90

Item: 157 Quant.: 4 Unidade: UN Val. Ref.: 74,90
 Descrição: EXTENSÃO EXTENSÃO cabo PP redondo com seção de bitola de 2,50mm2, 5 tomadas. Com três pinos (2P+T), 10 OU 20A com comprimento de 5 metros. Cor predominante preto.

Autor	Marca/Modelo	Valor
ELETRONUM COMERCIO E DISTRIBUIDORA DE MATERIAS ELÉTRICOS EIRELI-EPP	SOPRANO / SOPRANO	74,90
FERRAGENS MIMOSO EIRELI ME	FC / FC	74,90
KEMACOL MATERIAL DE CONSTRUÇÃO EIRELI	fox	74,85
TO SOUZA ME	FORCELIN / 5 tomadas C13 pino (2P+T)	74,90
F A SALES ME	Natico	74,90
J O DA COSTA	MEGATRON / MEGATRON	74,90
MAXIMUS COMERCIO E EMPREENDIMENTOS	NATION / EXTENSÃO cabo PP bitola de 2,50mm2, 5 PRETO	74,90
MG DE OLIVEIRA MILHORATO - ME	PRATIK / PRATIK	70,20
DI MATERIAL DE CONSTRUÇÃO EIRELI ME	MEGATRON / MEGATRON	74,90
CB RICALHO COMERCIO ATACADISTA E EMPREENDIMENTOS EIRELI - EPP	ILUMI / ILLUMI	74,90
BAHIENSE MCS LTDA EPP	JETICON	74,90

Item: 158 Quant.: 5 Unidade: UN Val. Ref.: 74,90
 Descrição: EXTENSÃO EXTENSÃO cabo PP redondo com seção de bitola de 2,50mm2, 5 tomadas. Com três pinos (2P+T), 10 OU 20A com comprimento de 5 metros. Cor predominante preto.

MUNICIPIO DE MARATAIZES
MARATAIZES-ES

Autor	Marca/Modelo	Valor
MEGA DISTRIBUIDORA DE MATERIAL HIDRAULICO E ELETRICO EIRELI	MEGATRON	74,90
DI MATERIAL DE CONSTRUÇÃO EIRELI ME	MEGATRON / MEGATRON	74,90
CB RICALHO COMERCIO ATACADISTA E EMPREENDIMENTOS EIRELI - EPP	ILUMI / ILLUMI	74,90
MG DE OLIVEIRA MILHORATO - ME	PRATIK / PRATIK	70,20
MAXIMUS COMERCIO E EMPREENDIMENTOS	NATION / EXTENSÃO cabo PP bitola de 2,50mm2, 5 PRETO	74,90
J O DA COSTA	MEGATRON / MEGATRON	74,90
TO SOUZA ME	FORCELIN / 5 tomadas C13 pino (2P+T)	74,80
KEMACOL MATERIAL DE CONSTRUÇÃO EIRELI	fox	74,85
ELETRONUM COMERCIO E DISTRIBUIDORA DE MATERIAS ELÉTRICOS EIRELI-EPP	SOPRANO / SOPRANO	74,90
FERRAGENS MIMOSO EIRELI ME	FC / FC	74,90
F A SALES ME	Natico	74,90
BAHIENSE MCS LTDA EPP	JETICON	74,90

Item: 159 Quant.: 5 Unidade: UN Val. Ref.: 74,90
 Descrição: EXTENSÃO EXTENSÃO cabo PP redondo com seção de bitola de 2,50mm2, 5 tomadas. Com três pinos (2P+T), 10 OU 20A com comprimento de 5 metros. Cor predominante preto.

Autor	Marca/Modelo	Valor
BAHIENSE MCS LTDA EPP	JETICON	74,90
FERRAGENS MIMOSO EIRELI ME	FC / FC	74,90
F A SALES ME	Natico	74,90
KEMACOL MATERIAL DE CONSTRUÇÃO EIRELI	fox	74,85
ELETRONUM COMERCIO E DISTRIBUIDORA DE MATERIAS ELÉTRICOS EIRELI-EPP	SOPRANO / SOPRANO	74,90
TO SOUZA ME	FORCELIN / 5 tomadas C13 pino (2P+T)	74,80
J O DA COSTA	MEGATRON / MEGATRON	74,90
MAXIMUS COMERCIO E EMPREENDIMENTOS	NATION / EXTENSÃO cabo PP bitola de 2,50mm2, 5 PRETO	74,90
MG DE OLIVEIRA MILHORATO - ME	PRATIK / PRATIK	70,20
MEGA DISTRIBUIDORA DE MATERIAL HIDRAULICO E ELETRICO EIRELI	MEGATRON	74,90
DI MATERIAL DE CONSTRUÇÃO EIRELI ME	MEGATRON / MEGATRON	74,90
CB RICALHO COMERCIO ATACADISTA E EMPREENDIMENTOS EIRELI - EPP	ILUMI / ILLUMI	74,90

Item: 160 Quant.: 10 Unidade: UN Val. Ref.: 74,90
 Descrição: EXTENSÃO EXTENSÃO cabo PP redondo com seção de bitola de 2,50mm2, 5 tomadas. Com três pinos (2P+T), 10 OU 20A com comprimento de 5 metros. Cor predominante preto.

MUNICIPIO DE MARATAIZES
MARATAIZES-ES

Autor	Marca/Modelo	Valor
MEGA DISTRIBUIDORA DE MATERIAL HIDRAULICO E ELETRICO EIRELI	MEGATRON	74,90
BAHIENSE MCS LTDA EPP	JETICON	74,90
MG DE OLIVEIRA MILHORATO - ME	PRATIK / PRATIK	70,20
CB RICALHO COMERCIO ATACADISTA E EMPREENDIMENTOS EIRELI - EPP	ILUMI / ILLUMI	74,90
DI MATERIAL DE CONSTRUÇÃO EIRELI ME	MEGATRON / MEGATRON	74,90
MAXIMUS COMERCIO E EMPREENDIMENTOS	NATION / EXTENSÃO cabo PP bitola de 2,50mm2, 5 PRETO	74,90
J O DA COSTA	MEGATRON / MEGATRON	74,90
TO SOUZA ME	FORCELIN / 5 tomadas C13 pino (2P+T)	74,90
F A SALES ME	Natico	74,90
KEMACOL MATERIAL DE CONSTRUÇÃO EIRELI	fox	74,85
FERRAGENS MIMOSO EIRELI ME	FC / FC	74,90
ELETRONUM COMERCIO E DISTRIBUIDORA DE MATERIAS ELÉTRICOS EIRELI-EPP	SOPRANO / SOPRANO	74,90

Item: 161 Quant.: 100 Unidade: UN Val. Ref.: 59,90
 Descrição: FECHADURA FECHADURA INTERNA DE METAL Material das Chaves, Alumínio, Medida da Chapa Tosta 20mm x 19 cm, Med da da Contra Tesia 20mm x 13,5 cm, Peso: 0,56 Kg, Tamanho interno

Autor	Marca/Modelo	Valor
MEGA DISTRIBUIDORA DE MATERIAL HIDRAULICO E ELETRICO EIRELI	MGM	59,90
BAHIENSE MCS LTDA EPP	FOX LUX	59,90
R S MARILIA EIRELI	MGM	59,90
MG DE OLIVEIRA MILHORATO - ME	ALIANCA / ALIANCA	56,50
DI MATERIAL DE CONSTRUÇÃO EIRELI ME	SILVANA / SILVANA	59,90
CB RICALHO COMERCIO ATACADISTA E EMPREENDIMENTOS EIRELI - EPP	MGM / MGM	59,90
MARATIMBA UTILIDADES EIRELI	MGM / MGM	59,90
NORTE SUL DISTRIBUIDORA LTDA	3F / 3F	59,90
J O DA COSTA	MGM / MGM	59,90
TO SOUZA ME	MGM / INTERNA DE METAL	59,90
KEMACOL MATERIAL DE CONSTRUÇÃO EIRELI	norton	59,90
F A SALES ME	Soprano	59,90
FERRAGENS MIMOSO EIRELI ME	MGM / MGM	59,90

Item: 162 Quant.: 100 Unidade: UN Val. Ref.: 59,90
 Descrição: FECHADURA FECHADURA INTERNA DE METAL Material das Chaves, Alumínio, Medida da Chapa Tosta 20mm x 13 cm, Med da da Contra T esta 20mm x 13,5 cm, Peso: 0,56 Kg, Tamanho interno

MUNICIPIO DE MARATAIZES
MARATAIZES-ES

Autor	Marca/Modelo	Valor
FERRAGENS MIMOSO EIRELI ME	MGM / MGM	59,90
F A SALES ME	Soprano	59,90
TO SOUZA ME	MGM / INTERNA DE METAL	59,90
KEMACOL MATERIAL DE CONSTRUÇÃO EIRELI	mgm	59,90
J O DA COSTA	MGM / MGM	59,90
NORTE SUL DISTRIBUIDORA LTDA	3F / 3F	59,90
MARATIMBA UTILIDADES EIRELI	MGM / MGM	59,90
CB RICALHO COMERCIO ATACADISTA E EMPREENDIMENTOS EIRELI - EPP	MGM / MGM	59,90
MG DE OLIVEIRA MILHORATO - ME	ALIANCA / ALIANCA	56,50
DI MATERIAL DE CONSTRUÇÃO EIRELI ME	SILVANA / SILVANA	59,90
MEGA DISTRIBUIDORA DE MATERIAL HIDRAULICO E ELETRICO EIRELI	MGM	59,90
BAHIENSE MCS LTDA EPP	MGM	59,90

Item: 163 Quant.: 20 Unidade: PÇ Val. Ref.: 10,00
 Descrição: FITA ISOLANTE FITA ISOLANTE Espessura 19mm, uso profissional antichamas, proteção contra raios UV, temperatura máxima de trabalho 90°C, para uso até 750v, indicada para instalações elétricas de baixa tensão, atende as normas RoHS: isenta de materiais pesados. Rolo de 20m.

Autor	Marca/Modelo	Valor
BAHIENSE MCS LTDA EPP	FOX LUX	10,00
MEGA DISTRIBUIDORA DE MATERIAL HIDRAULICO E ELETRICO EIRELI	IMPERIAL	10,00
CB RICALHO COMERCIO ATACADISTA E EMPREENDIMENTOS EIRELI - EPP	THOMPSON / THOMPSON	10,00
DI MATERIAL DE CONSTRUÇÃO EIRELI ME	3M / 3M	10,00
MG DE OLIVEIRA MILHORATO - ME	PRATIK / PRATIK	3,90
NORTE SUL DISTRIBUIDORA LTDA	ADELBRAS / ADELBRAS	10,00
J O DA COSTA	IMPERIAL / IMPERIAL	10,00
MAXIMUS COMERCIO E EMPREENDIMENTOS	FOX LUX / FITA ISOLANTE Espessura 19mm até 750v	10,00
TO SOUZA ME	IMPERIAL / Espessura 19mm: 20 MTS	9,99
KEMACOL MATERIAL DE CONSTRUÇÃO EIRELI	norton	10,00
F A SALES ME	Mila	10,00
FERRAGENS MIMOSO EIRELI ME	THOMPSON / THOMPSON	10,00
ELETRONUM COMERCIO E DISTRIBUIDORA DE MATERIAS ELÉTRICOS EIRELI-EPP	SOPRANO / SOPRANO	10,00
MARATIMBA MAQUINAS E EQUIPAMENTOS LTDA	ADERE / ADERE	10,00
IMPERIAL FORM CONEXÕES LTDA	PRYSMIAN / FITA ISOLANTE	7,09
MEGA DISTRIBUIDORA DE MATERIAL HIDRAULICO E ELETRICO EIRELI	FOX LUX	10,00
MARATIMBA UTILIDADES EIRELI	NORTON / NORTON	10,00

Item: 164 Quant.: 50 Unidade: PÇ Val. Ref.: 10,00
 Descrição: FITA ISOLANTE FITA ISOLANTE Espessura 19mm, uso profissional antichamas, proteção contra raios UV, temperatura máxima de trabalho 90°C, para uso até 750v, indicada para instalações elétricas de baixa tensão, atende as normas RoHS: isenta de materiais pesados. Rolo de 20m.



MUNICIPIO DE MARATAIZES
MARATAIZES-ES

MUNICIPIO DE MARATAIZES
MARATAIZES-ES

Autor	Marca/Modelo	Valor
MARATIMBÁ UTILIDADES EIRELI	NORTON / NORTON	10,00
R.S.MARVALIA EIRELI	FOX LUX	10,00
USIFER TERMO CONEXÕES LTDA	PRYSMIAN / FITA ISOLANTE	7,09
MOROZINI MÁQUINAS E EQUIPAMENTOS LTDA	ADERE / ADERE	10,00
ELETRONUNDI COMÉRCIO E DISTRIBUIDORA DE MATERIAIS ELÉTRICOS EIRELI-EPP	SOPRANO / SOPRANO	10,00
FERRAGENS MIMOSO EIRELI-ME	THOMPSON / THOMPSON	10,00
F.A.SALES ME	M&A	10,00
KEMACOL MATERIAL DE CONSTRUÇÃO EIRELI	norton	10,00
TO SOUZA ME	IMPERIAL / Espessura 19mm, 20 MTS	9,99
MAXIMUS COMÉRCIO E EMPREENDIMENTOS	FOX LUX / FITA ISOLANTE Espessura 19mm até 750v	10,00
NORTE SUL DISTRIBUIDORA LTDA	ADELBRAS / ADELBRAS	10,00
J.C DA COSTA	IMPERIAL / IMPERIAL	10,00
MG DE OLIVEIRA MILHORATO - ME	PRATIK / PRATIK	3,90
DT MATERIAL DE CONSTRUÇÃO EIRELI-ME	3M / 3M	10,00
OB BICALHO COMÉRCIO ATACADISTA E EMPREENDIMENTOS EIRELI - EPP	THOMPSON / THOMPSON	10,00
MECA DISTRIBUIDORA DE MATERIAL HIDRÁULICO E ELÉTRICO EIRELI	IMPERIAL	10,00
BAHENSE MCS LTDA EPP	FOX LUX	10,00

Item: 165 Quant.: 20 Unidade: PÇ Val. Ref.: 10,00

Descrição: FITA ISOLANTE FITA ISOLANTE Espessura 19mm, uso profissional antichamas, proteção contra raios UV, temperatura máxima de trabalho 90°C, para uso até 750v, indicada para instalações elétricas de baixa tensão, atende as normas RoHS, isenta de materiais pesados. Rolo de 20m.

Autor	Marca/Modelo	Valor
BAHENSE MCS LTDA EPP	FOX LUX	10,00
MECA DISTRIBUIDORA DE MATERIAL HIDRÁULICO E ELÉTRICO EIRELI	IMPERIAL	10,00
OB BICALHO COMÉRCIO ATACADISTA E EMPREENDIMENTOS EIRELI - EPP	THOMPSON / THOMPSON	10,00
MG DE OLIVEIRA MILHORATO - ME	PRATIK / PRATIK	3,90
J.C DA COSTA	IMPERIAL / IMPERIAL	10,00
NORTE SUL DISTRIBUIDORA LTDA	ADERE / ADERE	10,00
KEMACOL MATERIAL DE CONSTRUÇÃO EIRELI	norton	10,00
TO SOUZA ME	IMPERIAL / Espessura 19mm, 20 MTS	9,99
F.A.SALES ME	M&A	10,00
FERRAGENS MIMOSO EIRELI-ME	THOMPSON / THOMPSON	10,00
ELETRONUNDI COMÉRCIO E DISTRIBUIDORA DE MATERIAIS ELÉTRICOS EIRELI-EPP	SOPRANO / SOPRANO	10,00
MOROZINI MÁQUINAS E EQUIPAMENTOS LTDA	ADERE / ADERE	10,00
USIFER TERMO CONEXÕES LTDA	PRYSMIAN / FITA ISOLANTE	7,09
R.S.MARVALIA EIRELI	FOX LUX	10,00
MARATIMBÁ UTILIDADES EIRELI	NORTON / NORTON	10,00

Item: 166 Quant.: 15 Unidade: PÇ Val. Ref.: 10,00

Descrição: FITA ISOLANTE FITA ISOLANTE Espessura 19mm, uso profissional antichamas, proteção contra raios UV, temperatura máxima de trabalho 90°C, para uso até 750v, indicada para instalações elétricas de baixa tensão, atende as normas RoHS, isenta de materiais pesados. Rolo de 20m.

Autor	Marca/Modelo	Valor
R.S.MARVALIA EIRELI	FOX LUX	10,00
MARATIMBÁ UTILIDADES EIRELI	NORTON / NORTON	10,00
USIFER TERMO CONEXÕES LTDA	PRYSMIAN / FITA ISOLANTE	7,09
MOROZINI MÁQUINAS E EQUIPAMENTOS LTDA	ADERE / ADERE	10,00
ELETRONUNDI COMÉRCIO E DISTRIBUIDORA DE MATERIAIS ELÉTRICOS EIRELI-EPP	SOPRANO / SOPRANO	10,00
FERRAGENS MIMOSO EIRELI-ME	THOMPSON / THOMPSON	10,00
F.A.SALES ME	M&A	10,00
KEMACOL MATERIAL DE CONSTRUÇÃO EIRELI	norton	10,00
TO SOUZA ME	IMPERIAL / Espessura 19mm, 20 MTS	9,99
MAXIMUS COMÉRCIO E EMPREENDIMENTOS	FOX LUX / FITA ISOLANTE Espessura 19mm até 750v	10,00
NORTE SUL DISTRIBUIDORA LTDA	ADERE / ADELBRAS	10,00
J.C DA COSTA	IMPERIAL / IMPERIAL	10,00
MG DE OLIVEIRA MILHORATO - ME	PRATIK / PRATIK	3,90
DT MATERIAL DE CONSTRUÇÃO EIRELI ME	3M / 3M	10,00
OB BICALHO COMÉRCIO ATACADISTA E EMPREENDIMENTOS EIRELI - EPP	THOMPSON / THOMPSON	10,00
MECA DISTRIBUIDORA DE MATERIAL HIDRÁULICO E ELÉTRICO EIRELI	IMPERIAL	10,00
BAHENSE MCS LTDA EPP	FOX LUX	10,00

Item: 167 Quant.: 10 Unidade: PÇ Val. Ref.: 10,00

Descrição: FITA ISOLANTE FITA ISOLANTE Espessura 19mm, uso profissional antichamas, proteção contra raios UV, temperatura máxima de trabalho 90°C, para uso até 750v, indicada para instalações elétricas de baixa tensão, atende as normas RoHS, isenta de materiais pesados. Rolo de 20m.

Autor	Marca/Modelo	Valor
BAHENSE MCS LTDA EPP	FOX LUX	10,00
MECA DISTRIBUIDORA DE MATERIAL HIDRÁULICO E ELÉTRICO EIRELI	IMPERIAL	10,00
OB BICALHO COMÉRCIO ATACADISTA E EMPREENDIMENTOS EIRELI - EPP	THOMPSON / THOMPSON	10,00
MG DE OLIVEIRA MILHORATO - ME	PRATIK / PRATIK	3,90
J.C DA COSTA	IMPERIAL / IMPERIAL	10,00
NORTE SUL DISTRIBUIDORA LTDA	ADERE / ADERE	10,00
KEMACOL MATERIAL DE CONSTRUÇÃO EIRELI	norton	10,00
TO SOUZA ME	IMPERIAL / Espessura 19mm, 20 MTS	9,99
F.A.SALES ME	M&A	10,00
FERRAGENS MIMOSO EIRELI-ME	THOMPSON / THOMPSON	10,00
ELETRONUNDI COMÉRCIO E DISTRIBUIDORA DE MATERIAIS ELÉTRICOS EIRELI-EPP	SOPRANO / SOPRANO	10,00
MOROZINI MÁQUINAS E EQUIPAMENTOS LTDA	ADERE / ADERE	10,00
USIFER TERMO CONEXÕES LTDA	PRYSMIAN / FITA ISOLANTE	7,09
R.S.MARVALIA EIRELI	FOX LUX	10,00
MARATIMBÁ UTILIDADES EIRELI	NORTON / NORTON	10,00

MUNICIPIO DE MARATAIZES
MARATAIZES-ES

MUNICIPIO DE MARATAIZES
MARATAIZES-ES

Autor	Marca/Modelo	Valor
MECA DISTRIBUIDORA DE MATERIAL HIDRÁULICO E ELÉTRICO EIRELI	IMPERIAL	10,00
BAHENSE MCS LTDA EPP	FOX LUX	10,00
OB BICALHO COMÉRCIO ATACADISTA E EMPREENDIMENTOS EIRELI - EPP	THOMPSON / THOMPSON	10,00
DT MATERIAL DE CONSTRUÇÃO EIRELI-ME	3M / 3M	10,00
MG DE OLIVEIRA MILHORATO - ME	PRATIK / PRATIK	3,90
NORTE SUL DISTRIBUIDORA LTDA	ADERE / ADERE	10,00
MAXIMUS COMÉRCIO E EMPREENDIMENTOS	FOX LUX / FITA ISOLANTE Espessura 19mm até 750v	10,00
J.C DA COSTA	IMPERIAL / IMPERIAL	10,00
KEMACOL MATERIAL DE CONSTRUÇÃO EIRELI	norton	10,00
TO SOUZA ME	IMPERIAL / Espessura 19mm, 20 MTS	9,99
F.A.SALES ME	M&A	10,00
FERRAGENS MIMOSO EIRELI-ME	THOMPSON / THOMPSON	10,00
ELETRONUNDI COMÉRCIO E DISTRIBUIDORA DE MATERIAIS ELÉTRICOS EIRELI-EPP	SOPRANO / SOPRANO	10,00
USIFER TERMO CONEXÕES LTDA	PRYSMIAN / FITA ISOLANTE	7,09
R.S.MARVALIA EIRELI	FOX LUX	10,00
MARATIMBÁ UTILIDADES EIRELI	NORTON / NORTON	10,00

Item: 168 Quant.: 50 Unidade: PÇ Val. Ref.: 10,00

Descrição: FITA ISOLANTE FITA ISOLANTE Espessura 19mm, uso profissional antichamas, proteção contra raios UV, temperatura máxima de trabalho 90°C, para uso até 750v, indicada para instalações elétricas de baixa tensão, atende as normas RoHS, isenta de materiais pesados. Rolo de 20m.

Autor	Marca/Modelo	Valor
R.S.MARVALIA EIRELI	FOX LUX	10,00
MARATIMBÁ UTILIDADES EIRELI	NORTON / NORTON	10,00
ELETRONUNDI COMÉRCIO E DISTRIBUIDORA DE MATERIAIS ELÉTRICOS EIRELI-EPP	SOPRANO / SOPRANO	10,00
MOROZINI MÁQUINAS E EQUIPAMENTOS LTDA	ADERE / ADERE	10,00
USIFER TERMO CONEXÕES LTDA	PRYSMIAN / FITA ISOLANTE	7,09
FERRAGENS MIMOSO EIRELI-ME	THOMPSON / THOMPSON	10,00
TO SOUZA ME	IMPERIAL / Espessura 19mm, 20 MTS	9,99
KEMACOL MATERIAL DE CONSTRUÇÃO EIRELI	norton	10,00
F.A.SALES ME	M&A	10,00
J.C DA COSTA	IMPERIAL / IMPERIAL	10,00
MAXIMUS COMÉRCIO E EMPREENDIMENTOS	FOX LUX / FITA ISOLANTE Espessura 19mm até 750v	10,00
NORTE SUL DISTRIBUIDORA LTDA	ADERE / ADELBRAS	10,00
DT MATERIAL DE CONSTRUÇÃO EIRELI-ME	3M / 3M	10,00
MG DE OLIVEIRA MILHORATO - ME	PRATIK / PRATIK	3,90
OB BICALHO COMÉRCIO ATACADISTA E EMPREENDIMENTOS EIRELI - EPP	THOMPSON / THOMPSON	10,00
MECA DISTRIBUIDORA DE MATERIAL HIDRÁULICO E ELÉTRICO EIRELI	IMPERIAL	10,00
BAHENSE MCS LTDA EPP	FOX LUX	10,00

Item: 169 Quant.: 2.000 Unidade: PÇ Val. Ref.: 10,00

Descrição: FITA ISOLANTE FITA ISOLANTE Espessura 19mm, uso profissional antichamas, proteção contra raios UV, temperatura máxima de trabalho 90°C, para uso até 750v, indicada para instalações elétricas de baixa tensão, atende as normas RoHS, isenta de materiais pesados. Rolo de 20m.

Autor	Marca/Modelo	Valor
BAHENSE MCS LTDA EPP	FOX LUX	10,00
MECA DISTRIBUIDORA DE MATERIAL HIDRÁULICO E ELÉTRICO EIRELI	IMPERIAL	10,00
OB BICALHO COMÉRCIO ATACADISTA E EMPREENDIMENTOS EIRELI - EPP	THOMPSON / THOMPSON	10,00
MG DE OLIVEIRA MILHORATO - ME	PRATIK / PRATIK	3,90
DT MATERIAL DE CONSTRUÇÃO EIRELI ME	3M / 3M	10,00
NORTE SUL DISTRIBUIDORA LTDA	ADERE / ADELBRAS	10,00
TO SOUZA ME	IMPERIAL / Espessura 19mm, 20 MTS	9,99
MAXIMUS COMÉRCIO E EMPREENDIMENTOS	FOX LUX / FITA ISOLANTE Espessura 19mm até 750v	10,00
J.C DA COSTA	IMPERIAL / IMPERIAL	10,00
KEMACOL MATERIAL DE CONSTRUÇÃO EIRELI	norton	10,00
FERRAGENS MIMOSO EIRELI-ME	THOMPSON / THOMPSON	10,00
F.A.SALES ME	M&A	10,00
USIFER TERMO CONEXÕES LTDA	PRYSMIAN / FITA ISOLANTE	7,09
MOROZINI MÁQUINAS E EQUIPAMENTOS LTDA	ADERE / ADERE	10,00
ELETRONUNDI COMÉRCIO E DISTRIBUIDORA DE MATERIAIS ELÉTRICOS EIRELI-EPP	SOPRANO / SOPRANO	10,00
MARATIMBÁ UTILIDADES EIRELI	NORTON / NORTON	10,00
R.S.MARVALIA EIRELI	FOX LUX	10,00

Item: 170 Quant.: 50 Unidade: PÇ Val. Ref.: 10,00

Descrição: FITA ISOLANTE FITA ISOLANTE Espessura 19mm, uso profissional antichamas, proteção contra raios UV, temperatura máxima de trabalho 90°C, para uso até 750v, indicada para instalações elétricas de baixa tensão, atende as normas RoHS, isenta de materiais pesados. Rolo de 20m.

Autor	Marca/Modelo	Valor
R.S.MARVALIA EIRELI	FOX LUX	10,00
MARATIMBÁ UTILIDADES EIRELI	NORTON / NORTON	10,00
ELETRONUNDI COMÉRCIO E DISTRIBUIDORA DE MATERIAIS ELÉTRICOS EIRELI-EPP	SOPRANO / SOPRANO	10,00
MOROZINI MÁQUINAS E EQUIPAMENTOS LTDA	ADERE / ADERE	10,00
USIFER TERMO CONEXÕES LTDA	PRYSMIAN / FITA ISOLANTE	7,09
FERRAGENS MIMOSO EIRELI-ME	THOMPSON / THOMPSON	10,00
TO SOUZA ME	IMPERIAL / Espessura 19mm, 20 MTS	9,99
KEMACOL MATERIAL DE CONSTRUÇÃO EIRELI	norton	10,00
F.A.SALES ME	M&A	10,00
J.C DA COSTA	IMPERIAL / IMPERIAL	10,00
MAXIMUS COMÉRCIO E EMPREENDIMENTOS	FOX LUX / FITA ISOLANTE Espessura 19mm até 750v	10,00
NORTE SUL DISTRIBUIDORA LTDA	ADERE / ADELBRAS	10,00
DT MATERIAL DE CONSTRUÇÃO EIRELI-ME	3M / 3M	10,00
MG DE OLIVEIRA MILHORATO - ME	PRATIK / PRATIK	3,90
OB BICALHO COMÉRCIO ATACADISTA E EMPREENDIMENTOS EIRELI - EPP	THOMPSON / THOMPSON	10,00
MECA DISTRIBUIDORA DE MATERIAL HIDRÁULICO E ELÉTRICO EIRELI	IMPERIAL	10,00
BAHENSE MCS LTDA EPP	FOX LUX	10,00



MUNICÍPIO DE MARATAIZES
MARATAIZES-ES

MUNICÍPIO DE MARATAIZES
MARATAIZES-ES

Table with columns: Autor, Marca/Modelo, Valor. Lists various construction materials and equipment like 'FERRAGENS MIMOSO EIRELI', 'KEMACOL MATERIAL DE CONSTRUCAO EIRELI', etc.

Table with columns: Autor, Marca/Modelo, Valor. Lists various construction materials and equipment like 'FERRAGENS MIMOSO EIRELI', 'KEMACOL MATERIAL DE CONSTRUCAO EIRELI', etc.

LOTE 42

Item: 171 Quant.: 50 Unidade: UN Val. Ref.: 5,22
Descrição: FITA VEDA ROSCA FITA VEDA ROSCATamanho: 18mm x 25 metros; Estado Físico: Sólido; Forma: massa; Cor: Branco.

Item: 173 Quant.: 20 Unidade: UN Val. Ref.: 5,22
Descrição: FITA VEDA ROSCA FITA VEDA ROSCATamanho: 18mm x 25 metros; Estado Físico: Sólido; Forma: massa; Cor: Branco.

Table with columns: Autor, Marca/Modelo, Valor. Lists various construction materials and equipment like 'BAHENSE MCS LTDA EPP', 'MEGA DISTRIBUIDORA DE MATERIAL HIDRAULICO', etc.

Table with columns: Autor, Marca/Modelo, Valor. Lists various construction materials and equipment like 'BAHENSE MCS LTDA EPP', 'MEGA DISTRIBUIDORA DE MATERIAL HIDRAULICO', etc.

Item: 174 Quant.: 50 Unidade: UN Val. Ref.: 5,22
Descrição: FITA VEDA ROSCA FITA VEDA ROSCATamanho: 18mm x 25 metros; Estado Físico: Sólido; Forma: massa; Cor: Branco.

Item: 172 Quant.: 50 Unidade: UN Val. Ref.: 5,22
Descrição: FITA VEDA ROSCA FITA VEDA ROSCATamanho: 18mm x 25 metros; Estado Físico: Sólido; Forma: massa; Cor: Branco.

Table with columns: Autor, Marca/Modelo, Valor. Lists various construction materials and equipment like 'FERRAGENS MIMOSO EIRELI', 'KEMACOL MATERIAL DE CONSTRUCAO EIRELI', etc.

MUNICÍPIO DE MARATAIZES
MARATAIZES-ES

MUNICÍPIO DE MARATAIZES
MARATAIZES-ES

Item: 175 Quant.: 10 Unidade: UN Val. Ref.: 5,22
Descrição: FITA VEDA ROSCA FITA VEDA ROSCATamanho: 18mm x 25 metros; Estado Físico: Sólido; Forma: massa; Cor: Branco.

Table with columns: Autor, Marca/Modelo, Valor. Lists various construction materials and equipment like 'BAHENSE MCS LTDA EPP', 'MEGA DISTRIBUIDORA DE MATERIAL HIDRAULICO', etc.

Table with columns: Autor, Marca/Modelo, Valor. Lists various construction materials and equipment like 'BAHENSE MCS LTDA EPP', 'MEGA DISTRIBUIDORA DE MATERIAL HIDRAULICO', etc.

Item: 178 Quant.: 10 Unidade: PCT Val. Ref.: 23,14
Descrição: FIXA FIO 7 MM FIXA FIOFixa fio 7mm com prego 2,5x2,5 - Cor: Branco. Materia prima: Polietileno; Diâmetro (A: 10,0 mm; A1: 7,0 mm; B: 7,0 mm). Especificação do Pregos: - Diâmetro: 2,5 mm; Comprimento: 25 mm. Quantidade de 100 unidades.

Item: 176 Quant.: 4 Unidade: UN Val. Ref.: 5,22
Descrição: FITA VEDA ROSCA FITA VEDA ROSCATamanho: 18mm x 25 metros; Estado Físico: Sólido; Forma: massa; Cor: Branco.

Table with columns: Autor, Marca/Modelo, Valor. Lists various construction materials and equipment like 'FERRAGENS MIMOSO EIRELI', 'KEMACOL MATERIAL DE CONSTRUCAO EIRELI', etc.

Table with columns: Autor, Marca/Modelo, Valor. Lists various construction materials and equipment like 'FERRAGENS MIMOSO EIRELI', 'KEMACOL MATERIAL DE CONSTRUCAO EIRELI', etc.

Item: 179 Quant.: 300 Unidade: PCT Val. Ref.: 23,14
Descrição: FIXA FIO 7 MM FIXA FIOFixa fio 7mm com prego 2,5x2,5 - Cor: Branco. Materia prima: Polietileno; Diâmetro (A: 10,0 mm; A1: 7,0 mm; B: 7,0 mm). Especificação do Pregos: - Diâmetro: 2,5 mm; Comprimento: 25 mm. Quantidade de 100 unidades.

LOTE 43

Item: 177 Quant.: 5 Unidade: PCT Val. Ref.: 23,14
Descrição: FIXA FIO 7 MM FIXA FIOFixa fio 7mm com prego 2,5x2,5 - Cor: Branco. Materia prima: Polietileno; Diâmetro (A: 10,0 mm; A1: 7,0 mm; B: 7,0 mm). Especificação do Pregos: - Diâmetro: 2,5 mm; Comprimento: 25 mm. Quantidade de 100 unidades.

Table with columns: Autor, Marca/Modelo, Valor. Lists various construction materials and equipment like 'FERRAGENS MIMOSO EIRELI', 'KEMACOL MATERIAL DE CONSTRUCAO EIRELI', etc.

Item: 180 Quant.: 5 Unidade: PCT Val. Ref.: 23,14
Descrição: FIXA FIO 7 MM FIXA FIOFixa fio 7mm com prego 2,5x2,5 - Cor: Branco. Materia prima: Polietileno; Diâmetro (A: 10,0 mm; A1: 7,0 mm; B: 7,0 mm). Especificação do Pregos: - Diâmetro: 2,5 mm; Comprimento: 25 mm. Quantidade de 100 unidades.



MUNICIPIO DE MARATAIZES MARATAIZES-ES

MUNICIPIO DE MARATAIZES MARATAIZES-ES

Table with columns: Autor, Marca/Modelo, Valor. Includes items like TO SOUZA MF, FERRAGENS MIMOSO EIRELLI ME, JICA COSTA.

Item: 181 Quant: 100 Unidade: PCT Val. Ref.: 23,14
Descrição: FIXA FIO 7 MM FIXA FIO Fixa fio 7mm com prego 2,5x2,5 - Cor: Branco, Matéria prima: Poliéster...

Table with columns: Autor, Marca/Modelo, Valor. Includes items like F A SALES ME, O BICALHO COMERCIO A CAQUISTA E EMPREHEIMENTOS EIRELI - EPP, MEGA DISTRIBUIDORA DE MATERIAL HIDRAULICO PLASTIK E ELETRICO EIRELI.

Item: 182 Quant: 5 Unidade: PCT Val. Ref.: 23,14
Descrição: FIXA FIO 7 MM FIXA FIO Fixa fio 7mm com prego 2,5x2,5 - Cor: Branco, Matéria prima: Poliéster...

Table with columns: Autor, Marca/Modelo, Valor. Includes items like FERRAGENS MIMOSO EIRELLI ME, TO SOUZA MF, JICA COSTA, MG DE OLIVEIRA MILHORATO - ME, DT MATERIAL DE CONSTRUÇÃO EIRELI ME.

Item: 183 Quant: 20 Unidade: PCT Val. Ref.: 15,90

Descrição: INTERRUPTOR INTERRUPTOR 1 SEÇÃO +TOMADA 10*1 Módulo NBR 60669-1 Intensidade: 10* Tensão elétrica: 250V Tipo do produto padrão: Tipo de mecanismo: interruptor e tomada; Modelo da placa: 4x2.

Table with columns: Autor, Marca/Modelo, Valor. Includes items like BAHENSE MCS LTDA EPP, MEGA DISTRIBUIDORA DE MATERIAL HIDRAULICO E ELETRICO EIRELI, MARATIMBA UTILIDADES EIRELI.

Item: 184 Quant: 5 Unidade: PCT Val. Ref.: 15,90
Descrição: INTERRUPTOR INTERRUPTOR 1 SEÇÃO +TOMADA 10*1 Módulo NBR 60669-1 Intensidade: 10* Tensão elétrica: 250V Tipo do produto padrão: Tipo de mecanismo: interruptor e tomada; Modelo da placa: 4x2.

Table with columns: Autor, Marca/Modelo, Valor. Includes items like JICA COSTA, FERRAGENS MIMOSO EIRELLI ME, MARATIMBA UTILIDADES EIRELI, TO SOUZA MF, F A SALES ME.

Item: 185 Quant: 5 Unidade: PCT Val. Ref.: 7,76
Descrição: INTERRUPTOR 1 SEÇÃO INTERRUPTOR 1 SEÇÃO 1 Módulo NBR 60669-1 Intensidade: 10* Tensão: 250V Tipo do produto padrão: Tipo de mecanismo: interruptor. Modelo da placa: 4x2.

Table with columns: Autor, Marca/Modelo, Valor. Includes items like BAHENSE MCS LTDA EPP, MEGA DISTRIBUIDORA DE MATERIAL HIDRAULICO E ELETRICO EIRELI, MARATIMBA UTILIDADES EIRELI, MG DE OLIVEIRA MILHORATO - ME.

MUNICIPIO DE MARATAIZES MARATAIZES-ES

MUNICIPIO DE MARATAIZES MARATAIZES-ES

Item: 186 Quant: 20 Unidade: PCT Val. Ref.: 7,76
Descrição: INTERRUPTOR 1 SEÇÃO INTERRUPTOR 1 SEÇÃO 1 Módulo NBR 60669-1 Intensidade: 10* Tensão: 250V Tipo do produto padrão: Tipo de mecanismo: interruptor. Modelo da placa: 4x2.

Table with columns: Autor, Marca/Modelo, Valor. Includes items like F A SALES ME, DT MATERIAL DE CONSTRUÇÃO EIRELI ME, NORTE SUL DISTRIBUIDORA LTDA, JICA COSTA.

Item: 187 Quant: 5 Unidade: PCT Val. Ref.: 28,50
Descrição: INTERRUPTOR 2 TECLAS SIMPLES 1 TOMADA INTERRUPTOR 2 SEÇÃO + TOMADA 1 Módulo NBR 60669-1 Intensidade: 10* Tensão elétrica: 250V Tipo do produto padrão: Tipo de mecanismo: 2 interruptor e 1 tomada de energia. Modelo da placa: 4x2.

Table with columns: Autor, Marca/Modelo, Valor. Includes items like BAHENSE MCS LTDA EPP, MEGA DISTRIBUIDORA DE MATERIAL HIDRAULICO PLASTIK E ELETRICO EIRELI, MARATIMBA UTILIDADES EIRELI.

Item: 188 Quant: 20 Unidade: UN Val. Ref.: 12,50
Descrição: INTERRUPTOR 2 TECLAS SIMPLES 1 TOMADA INTERRUPTOR 2 SEÇÃO + TOMADA 1 Módulo NBR 60669-1 Intensidade: 10* Tensão elétrica: 250V Tipo do produto padrão: Tipo de mecanismo: 2 interruptor e 1 tomada de energia. Modelo da placa: 4x2.

Table with columns: Autor, Marca/Modelo, Valor. Includes items like TO SOUZA ME, FERRAGENS MIMOSO EIRELLI ME, F A SALES ME, NORTE SUL DISTRIBUIDORA LTDA, JICA COSTA.

Item: 189 Quant: 30 Unidade: UN Val. Ref.: 1,00
Descrição: JOELHO JOELHO DE MEIA Joelho PVC soldável, comprimento 20mm 1/2 polegada 90.

Table with columns: Autor, Marca/Modelo, Valor. Includes items like BAHENSE MCS LTDA EPP, F A SALES ME, FERRAGENS MIMOSO EIRELLI ME, MEGA DISTRIBUIDORA DE MATERIAL HIDRAULICO E ELETRICO EIRELI.

Item: 190 Quant: 20 Unidade: UN Val. Ref.: 1,00
Descrição: JOELHO JOELHO DE MEIA Joelho PVC soldável, comprimento 20mm 1/2 polegada 90.

Table with columns: Autor, Marca/Modelo, Valor. Includes items like JICA COSTA, CORRPLASTIK / CORRPLASTIK, KRONA / SOLDAVEL 20MM, NORTE SUL DISTRIBUIDORA LTDA.

Item: 191 Quant: 10 Unidade: KT Val. Ref.: 25,00
Descrição: KIT DE TRINCHA KIT TRINCHA PINCEL kit com 3 unidades para manutenção. Medidas mínima: 2cm, 4,5cm e 6 cm.

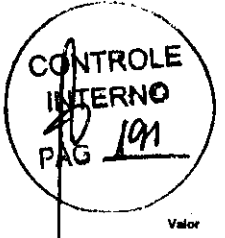

MUNICIPIO DE MARATAIZES
MARATAIZES-ES

Autor	Marca/Modelo	Valor
BAHIENSE MCMOS LTDA EPP	ROMA	25,00
MEGA DISTRIBUIDORA DE MATERIAL HIDRAULICO CONDOR E ELETRICO EIRELI		25,00
OT MATERIAL DE CONSTRUÇÃO EIRELI ME	TIGRE / TIGRE	25,00
NORTE SUL DISTRIBUIDORA LTDA	ROMA / ROMA	25,00
MG DE OLIVEIRA MILHORATO - ME	WESTERN / WESTERN	25,00
JORDA COSTA	ROMA / ROMA	25,00
TU SOUZA ME	ROMA / Medidas mínimas: 2cm, 4,5cm, 6cm	25,00
FERRAGENS MIMOSO EIRELI ME	COMPEL / COMPEL	25,00

Item: 192 Quant.: 7 Unidade: KIT Val. Ref.: 25,00

Descrição: KIT DE TRINCHA KIT TRINCHA PINCELkit com 3 unidades para manutenção. Medidas mínimas: 2cm, 4,5cm, 6 cm.

Autor	Marca/Modelo	Valor
FERRAGENS MIMOSO EIRELI ME	COMPEL / COMPEL	25,00
TU SOUZA ME	ROMA / Medidas mínimas: 2cm, 4,5cm, 6cm	25,00
NORTE SUL DISTRIBUIDORA LTDA	ROMA / ROMA	25,00
JORDA COSTA	ROMA / ROMA	25,00
MG DE OLIVEIRA MILHORATO - ME	WESTERN / WESTERN	25,00
OT MATERIAL DE CONSTRUÇÃO EIRELI ME	TIGRE / TIGRE	25,00
MEGA DISTRIBUIDORA DE MATERIAL HIDRAULICO CONDOR E ELETRICO EIRELI		25,00
BAHIENSE MCMOS LTDA EPP	ROMA	25,00

Item: 193 Quant.: 30 Unidade: KIT Val. Ref.: 25,00

Descrição: KIT DE TRINCHA KIT TRINCHA PINCELkit com 3 unidades para manutenção. Medidas mínimas: 2cm, 4,5cm, 6 cm.

Autor	Marca/Modelo	Valor
BAHIENSE MCMOS LTDA EPP	ROMA	25,00
MEGA DISTRIBUIDORA DE MATERIAL HIDRAULICO CONDOR E ELETRICO EIRELI		25,00
OT MATERIAL DE CONSTRUÇÃO EIRELI ME	TIGRE / TIGRE	25,00
MG DE OLIVEIRA MILHORATO - ME	WESTERN / WESTERN	25,00
NORTE SUL DISTRIBUIDORA LTDA	ROMA / ROMA	25,00
JORDA COSTA	ROMA / ROMA	25,00
FERRAGENS MIMOSO EIRELI ME	COMPEL / COMPEL	25,00
TU SOUZA ME	ROMA / Medidas mínimas: 2cm, 4,5cm, 6cm	25,00

Item: 194 Quant.: 5 Unidade: KIT Val. Ref.: 25,00

Descrição: KIT DE TRINCHA KIT TRINCHA PINCELkit com 3 unidades para manutenção. Medidas mínimas: 2cm, 4,5cm, 6 cm.

MUNICIPIO DE MARATAIZES
MARATAIZES-ES

Autor	Marca/Modelo	Valor
MG DE OLIVEIRA MILHORATO - ME	WESTERN / WESTERN	158,60
FERRAGENS MIMOSO EIRELI ME	COMPEL / COMPEL	25,00
JORDA COSTA	ROMA / Medidas mínimas: 2cm, 4,5cm, 6 cm.	24,90
BAHIENSE MCMOS LTDA EPP	ROMA / ROMA	25,00
NORTE SUL DISTRIBUIDORA LTDA	ROMA / ROMA	25,00
OT MATERIAL DE CONSTRUÇÃO EIRELI ME	TIGRE / TIGRE	25,00
MEGA DISTRIBUIDORA DE MATERIAL HIDRAULICO CONDOR E ELETRICO EIRELI		25,00
BAHIENSE MCMOS LTDA EPP	ROMA	25,00

LOTE 49

Item: 195 Quant.: 30 Unidade: UN Val. Ref.: 158,60

Descrição: KIT PARA CAIXA DE DESCARGA ACOPLADA - OBTURADO UNIVERSAL KIT PARA CAIXA DE DESCARGA ACOPLADA ? OBTURADO UNIVERSAL Modelo universal que substitui os modelos antigos nas cores, Branco, Bege e Marrom. Mecanismo Kit universal completo pra CAIXA ACOPLADA OBTURADOR COMPATIBILIDADE: -KE263N -KE300N -KE325N -KEU -HEU2.

Autor	Marca/Modelo	Valor
BAHIENSE MCMOS LTDA EPP	BLUKIT	158,60
MEGA DISTRIBUIDORA DE MATERIAL HIDRAULICO LIEGE E ELETRICO EIRELI	ROGO / ROGO	158,60
R S MARILIA EIRELI	158,60	158,60
OB BICALHO COMERCIO ATACADISTA E EMPREENDIMENTOS EIRELI - EPP	ROGO / ROGO	158,60
OT MATERIAL DE CONSTRUÇÃO EIRELI ME	BLUKIT / BLUKIT	158,60
NORTE SUL DISTRIBUIDORA LTDA	CENSI / CENSI	158,60
JORDA COSTA	VALEPLAST / VALEPLAST	158,60
KEMACOL MATERIAL DE CONSTRUÇÃO EIRELI	roco	158,60
F A SALES ME	Egoplast	158,60
DEPOSITO ELETRICA INCONFIDENTES LTDA	Valeplast / Completo	158,60
FERRAGENS MIMOSO EIRELI ME	HEGAPLAST / HEGAPLAST	158,60

Item: 196 Quant.: 10 Unidade: UN Val. Ref.: 158,60

Descrição: KIT PARA CAIXA DE DESCARGA ACOPLADA - OBTURADO UNIVERSAL KIT PARA CAIXA DE DESCARGA ACOPLADA ? OBTURADO UNIVERSAL Modelo universal que substitui os modelos antigos nas cores, Branco, Bege e Marrom. Mecanismo Kit universal completo pra CAIXA ACOPLADA OBTURADOR COMPATIBILIDADE: -KE263N -KE300N -KE325N -KEU -HEU2.

MUNICIPIO DE MARATAIZES
MARATAIZES-ES

Autor	Marca/Modelo	Valor
FERRAGENS MIMOSO EIRELI ME	HEGAPLAST / HEGAPLAST	158,60
OT MATERIAL DE CONSTRUÇÃO EIRELI ME	BLUKIT / BLUKIT	158,60
DEPOSITO ELETRICA INCONFIDENTES LTDA	Valeplast / Completo	158,60
F A SALES ME	Egoplast	158,60
KEMACOL MATERIAL DE CONSTRUÇÃO EIRELI	roco	158,60
JORDA COSTA	VALEPLAST / VALEPLAST	158,60
NORTE SUL DISTRIBUIDORA LTDA	CENSI / CENSI	158,60
OB BICALHO COMERCIO ATACADISTA E EMPREENDIMENTOS EIRELI - EPP	ROGO / ROGO	158,60
MEGA DISTRIBUIDORA DE MATERIAL HIDRAULICO LIEGE E ELETRICO EIRELI		158,60
R S MARILIA EIRELI	158,60	158,60
BAHIENSE MCMOS LTDA EPP	BLUKIT	158,60

Item: 197 Quant.: 60 Unidade: UN Val. Ref.: 158,60

Descrição: KIT PARA CAIXA DE DESCARGA ACOPLADA - OBTURADO UNIVERSAL KIT PARA CAIXA DE DESCARGA ACOPLADA ? OBTURADO UNIVERSAL Modelo universal que substitui os modelos antigos nas cores, Branco, Bege e Marrom. Mecanismo Kit universal completo pra CAIXA ACOPLADA OBTURADOR COMPATIBILIDADE: -KE263N -KE300N -KE325N -KEU -HEU2.

Autor	Marca/Modelo	Valor
BAHIENSE MCMOS LTDA EPP	BLUKIT	158,60
MEGA DISTRIBUIDORA DE MATERIAL HIDRAULICO LIEGE E ELETRICO EIRELI	ROGO / ROGO	158,60
R S MARILIA EIRELI	158,60	158,60
OB BICALHO COMERCIO ATACADISTA E EMPREENDIMENTOS EIRELI - EPP	ROGO / ROGO	158,60
OT MATERIAL DE CONSTRUÇÃO EIRELI ME	BLUKIT / BLUKIT	158,60
NORTE SUL DISTRIBUIDORA LTDA	CENSI / CENSI	158,60
JORDA COSTA	VALEPLAST / VALEPLAST	158,60
KEMACOL MATERIAL DE CONSTRUÇÃO EIRELI	roco	158,60
F A SALES ME	Egoplast	158,60
FERRAGENS MIMOSO EIRELI ME	HEGAPLAST / HEGAPLAST	158,60
DEPOSITO ELETRICA INCONFIDENTES LTDA	Valeplast / Completo	158,60

LOTE 50

Item: 198 Quant.: 400 Unidade: UN Val. Ref.: 29,43

Descrição: LAMPADA LED 20W LAMPADA LED 20W GRANDE BULBOPotência: 20w; Fluxo Luminoso: 1600 Lumens; Eficiência Luminosa: 80 Lumens / Watts; Base: E27; Dimensões: 60 mm de diâmetro x 150 mm de altura; Equivalência Incandescente: 100w / Fluorescente: 29w.

MUNICIPIO DE MARATAIZES
MARATAIZES-ES

Autor	Marca/Modelo	Valor
OB BICALHO INDUSTRIA E COMERCIO DE MATERIAIS E ELETRICOS EIRELI	G-LIGHT / BULBO	29,43
R S MARILIA EIRELI	AVANT	29,46
BAHIENSE MCMOS LTDA EPP	ELGIN	29,43
MEGA DISTRIBUIDORA DE MATERIAL HIDRAULICO CONDOR E ELETRICO EIRELI	KIAN	29,43
CHARLES FARIA DOS REIS LTDA	Ecolume / Led20W	29,43
MARATHA UTILIDADES EIRELI	KIAN / KIAN	29,43
OB BICALHO COMERCIO ATACADISTA E EMPREENDIMENTOS EIRELI - EPP	EMPALUX / EMPALUX	29,43
OT MATERIAL DE CONSTRUÇÃO EIRELI ME	KIAN / KIAN	29,43
MG DE OLIVEIRA MILHORATO - ME	FOX LUX / FOX LUX	20,80
OB BICALHO COMERCIO E SERVIÇO DE EQUIPAMENTOS ELÉTRICOS LTDA	EMPALUX / 20W	29,43
NORTE SUL DISTRIBUIDORA LTDA	OURDLUX / OURDLUX	29,43
OB BICALHO COMERCIO E EMPREENDIMENTOS	EMPALUX / LAMPADA LED 20W Potência: 20w;	29,43
TU SOUZA ME	EMPALUX / LAMPADA LED 20W	29,40
KEMACOL MATERIAL DE CONSTRUÇÃO EIRELI	avant	29,00
F A SALES ME	Kian	29,43
FERRAGENS MIMOSO EIRELI ME	AVANT / AVANT	29,43
OB BICALHO COMERCIO E DISTRIBUIDORA DE EQUIPAMENTOS ELÉTRICOS EIRELI-EPP	ELGIN / ELGIN	29,43
OT BENS MAQUINAS E EQUIPAMENTOS LTDA	KIAN / KIAN	29,43
JORDA COSTA	KIAN / KIAN	29,43
DEPOSITO ELETRICA INCONFIDENTES LTDA	MaxyLed / 20w	29,43

Item: 199 Quant.: 30 Unidade: UN Val. Ref.: 29,43

Descrição: LAMPADA LED 20W LAMPADA LED 20W GRANDE BULBOPotência: 20w; Fluxo Luminoso: 1600 Lumens; Eficiência Luminosa: 80 Lumens / Watts; Base: E27; Dimensões: 60 mm de diâmetro x 150 mm de altura; Equivalência Incandescente: 100w / Fluorescente: 29w.



MUNICIPIO DE MARATAIZES
MARATAIZES-ES

Autor	Marca/Modelo	Valor
DEPOSITO E ELETRICA INCONFIDENTES LTDA	MaxyLed / 20w	29,43
JOC DA COSTA	KIAN / KIAN	29,43
ELETRONIA, NDI COMERCIO E DISTRIBUICAO DE MATERIAIS ELETRICOS EIRELI EPP	ELGIN / ELGIN	29,43
MOROZINI MAQUINAS E EQUIPAMENTOS LTDA	KIAN / KIAN	29,43
FERRAGENS MIMOSO EIRELI EPP	AVANT / AVANT	29,43
F. A. SALES ME	Kian	29,43
KOMAGUI MATERIAL DE CONSTRUCAO EIRELI	KIAN / KIAN	29,43
TO SOUZA ME	EMPALUX / LAMPADA LED 20W	29,43
MAXIMUS COMERCIO E EMPREENDIMENTOS	EMPALUX / LAMPADA LED 20W Potência: 20w	29,43
NORTE SUL DISTRIBUIDORA LTDA	OUROLUX / OUROLUX	29,43
FRICILUX COMERCIO E SERVIÇO DE EQUIPAMENTOS ELETRICOS LTDA	EMPALUX / 20W	29,43
MG DE OLIVEIRA MILHORATO - ME	FOX LUX / FOX LUX	29,43
DI MATERAL DE CONSTRUCAO EIRELI EPP	KIAN / KIAN	29,43
MARATIMBA UTILIDADES EIRELI	KIAN / KIAN	29,43
CEBICAL - COMERCIO ATACADISTA E EMPREENDIMENTOS EIRELI - EPP	EMPALUX / EMPALUX	29,43
CHARLES FARIA DOS REIS - LDA	Ecolume / Led20W	29,43
MEGA DISTRIBUIDORA DE MATERIAL HIDRAULICO E ELETRICO EIRELI	KIAN	29,43
KOMAGUI EIRELI	AVANT	29,43
BATHINSLACS LTDA LIT	ELGIN	29,43
BA LUZ INDUSTRIA E COMERCIO DE MATERIAS ELETRICOS EIRELI	G-LIGHT / BULBO	29,43

Item: 200 Quant.: 50 Unidade: UN Val. Ref.: 29,43

Descrição: LAMPADA LED 20W LAMPADA LED 20W GRANDE BULBOPotência: 20w; Fluxo Luminoso: 1600 Lumens; Eficiência Luminosa: 80 Lumens / Watts; Base: E27; Dimensões: 80 mm de diâmetro x 150 mm de altura; Equivalência Incandescente: 100w / Fluorescente: 29w.

MUNICIPIO DE MARATAIZES
MARATAIZES-ES

Autor	Marca/Modelo	Valor
BA LUZ INDUSTRIA E COMERCIO DE MATERIAS ELETRICOS EIRELI	G-LIGHT / BULBO	29,43
R. S. MARVALA EIRELI	AVANT	29,43
MEGA DISTRIBUIDORA DE MATERIAL HIDRAULICO E ELETRICO EIRELI	KIAN	29,43
BAHENSE MCS LTDA EPP	ELGIN	29,43
CHARLES FARIA DOS REIS LTDA	Ecolume / Led20W	29,43
CEBICAL - COMERCIO ATACADISTA E EMPREENDIMENTOS EIRELI - EPP	EMPALUX / EMPALUX	29,43
MARATIMBA UTILIDADES EIRELI	KIAN / KIAN	29,43
DI MATERIAL DE CONSTRUCAO EIRELI ME	KIAN / KIAN	29,43
FRICILUX COMERCIO E SERVIÇO DE EQUIPAMENTOS ELETRICOS LTDA	EMPALUX / 20W	29,43
MG DE OLIVEIRA MILHORATO - ME	FOX LUX / FOX LUX	29,43
NORTE SUL DISTRIBUIDORA LTDA	OUROLUX / OUROLUX	29,43
MAXIMUS COMERCIO E EMPREENDIMENTOS	EMPALUX / LAMPADA LED 20W Potência: 20w	29,43
TO SOUZA ME	EMPALUX / LAMPADA LED 20W	29,43
KOMAGUI MATERIAL DE CONSTRUCAO EIRELI	avant	29,43
FERRAGENS MIMOSO EIRELI ME	AVANT / AVANT	29,43
F. A. SALES ME	Kian	29,43
ELETRONIA, NDI COMERCIO E DISTRIBUIDORA DE MATERIAS ELETRICOS EIRELI EPP	ELGIN / ELGIN	29,43
MOROZINI MAQUINAS E EQUIPAMENTOS LTDA	KIAN / KIAN	29,43
JOC DA COSTA	KIAN / KIAN	29,43
DEPOSITO E ELETRICA INCONFIDENTES LTDA	MaxyLed / 20w	29,43

Item: 201 Quant.: 100 Unidade: UN Val. Ref.: 29,43

Descrição: LAMPADA LED 20W LAMPADA LED 20W GRANDE BULBOPotência: 20w; Fluxo Luminoso: 1600 Lumens; Eficiência Luminosa: 80 Lumens / Watts; Base: E27; Dimensões: 80 mm de diâmetro x 150 mm de altura; Equivalência Incandescente: 100w / Fluorescente: 29w.

MUNICIPIO DE MARATAIZES
MARATAIZES-ES

Autor	Marca/Modelo	Valor
DEPOSITO E ELETRICA INCONFIDENTES LTDA	MaxyLed / 20w	29,43
JOC DA COSTA	KIAN / KIAN	29,43
MOROZINI MAQUINAS E EQUIPAMENTOS LTDA	KIAN / KIAN	29,43
ELETRONIA, NDI COMERCIO E DISTRIBUICAO DE MATERIAS ELETRICOS EIRELI EPP	ELGIN / ELGIN	29,43
F. A. SALES ME	Kian	29,43
FERRAGENS MIMOSO EIRELI ME	AVANT / AVANT	29,43
KOMAGUI MATERIAL DE CONSTRUCAO EIRELI	avant	29,43
TO SOUZA ME	EMPALUX / LAMPADA LED 20W	29,43
MAXIMUS COMERCIO E EMPREENDIMENTOS	EMPALUX / LAMPADA LED 20W Potência: 20w	29,43
NORTE SUL DISTRIBUIDORA LTDA	OUROLUX / OUROLUX	29,43
MG DE OLIVEIRA MILHORATO - ME	FOX LUX / FOX LUX	29,43
FRICILUX COMERCIO E SERVIÇO DE EQUIPAMENTOS ELETRICOS LTDA	EMPALUX / 20W	29,43
DI MATERIAL DE CONSTRUCAO EIRELI ME	KIAN / KIAN	29,43
CEBICAL - COMERCIO ATACADISTA E EMPREENDIMENTOS EIRELI - EPP	EMPALUX / EMPALUX	29,43
MARATIMBA UTILIDADES EIRELI	KIAN / KIAN	29,43
CHARLES FARIA DOS REIS LTDA	Ecolume / Led20W	29,43
BAHENSE MCS LTDA EPP	ELGIN	29,43
MEGA DISTRIBUIDORA DE MATERIAL HIDRAULICO E ELETRICO EIRELI	KIAN	29,43
R. S. MARVALA EIRELI	AVANT	29,43
BA LUZ INDUSTRIA E COMERCIO DE MATERIAS ELETRICOS EIRELI	G-LIGHT / BULBO	29,43

Item: 202 Quant.: 30 Unidade: UN Val. Ref.: 29,43

Descrição: LAMPADA LED 20W LAMPADA LED 20W GRANDE BULBOPotência: 20w; Fluxo Luminoso: 1600 Lumens; Eficiência Luminosa: 80 Lumens / Watts; Base: E27; Dimensões: 80 mm de diâmetro x 150 mm de altura; Equivalência Incandescente: 100w / Fluorescente: 29w.

MUNICIPIO DE MARATAIZES
MARATAIZES-ES

Autor	Marca/Modelo	Valor
R. S. MARVALA EIRELI	AVANT	29,43
BA LUZ INDUSTRIA E COMERCIO DE MATERIAS ELETRICOS EIRELI	G-LIGHT / BULBO	29,43
BAHENSE MCS LTDA EPP	ELGIN	29,43
MEGA DISTRIBUIDORA DE MATERIAL HIDRAULICO E ELETRICO EIRELI	KIAN	29,43
CHARLES FARIA DOS REIS LTDA	Ecolume / Led20W	29,43
MARATIMBA UTILIDADES EIRELI	KIAN / KIAN	29,43
CEBICAL - COMERCIO ATACADISTA E EMPREENDIMENTOS EIRELI - EPP	EMPALUX / EMPALUX	29,43
DI MATERIAL DE CONSTRUCAO EIRELI ME	KIAN / KIAN	29,43
FRICILUX COMERCIO E SERVIÇO DE EQUIPAMENTOS ELETRICOS LTDA	EMPALUX / 20W	29,43
MG DE OLIVEIRA MILHORATO - ME	FOX LUX / FOX LUX	29,43
NORTE SUL DISTRIBUIDORA LTDA	OUROLUX / OUROLUX	29,43
TO SOUZA ME	EMPALUX / LAMPADA LED 20W	29,43
MAXIMUS COMERCIO E EMPREENDIMENTOS	EMPALUX / LAMPADA LED 20W Potência: 20w	29,43
F. A. SALES ME	Kian	29,43
KOMAGUI MATERIAL DE CONSTRUCAO EIRELI	avant	29,43
FERRAGENS MIMOSO EIRELI ME	AVANT / AVANT	29,43
ELETRONIA, NDI COMERCIO E DISTRIBUIDORA DE MATERIAS ELETRICOS EIRELI EPP	ELGIN / ELGIN	29,43
MOROZINI MAQUINAS E EQUIPAMENTOS LTDA	KIAN / KIAN	29,43
JOC DA COSTA	KIAN / KIAN	29,43
DEPOSITO E ELETRICA INCONFIDENTES LTDA	MaxyLed / 20w	29,43

Item: 203 Quant.: 50 Unidade: UN Val. Ref.: 29,43

Descrição: LAMPADA LED 20W LAMPADA LED 20W GRANDE BULBOPotência: 20w; Fluxo Luminoso: 1600 Lumens; Eficiência Luminosa: 80 Lumens / Watts; Base: E27; Dimensões: 80 mm de diâmetro x 150 mm de altura; Equivalência Incandescente: 100w / Fluorescente: 29w.

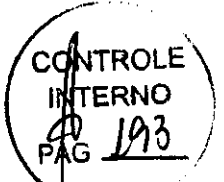

MUNICIPIO DE MARATAIZES
MARATAIZES-ES

MUNICIPIO DE MARATAIZES
MARATAIZES-ES

Autor	Marca/Modelo	Valor
DEPOSITO F. ELETRICA INCONFIDENTES LTDA	MAXIMUS	29,43
JUCA COLTA	KIAN / KIAN	29,43
MOROZINI MAQUINAS E EQUIPAMENTOS LTDA	KIAN / KIAN	29,43
ELF THOMSON COMERCIO E DISTRIBUICAO DE MATERIAIS ELÉTRICOS FERRI LIME	FERRI / FERRI	29,43
FERRAGENS MIMOSO EIRELI ME	AVAN / AVAN	29,43
KRYNACUL MATERIAL DE CONSTRUCAO EIRELI	wharub	29,43
F A SALES ME	wharub	29,43
TO SOUZA JE	EMPALUX / EMPALUX	29,43
NORTE SUL DISTRIBUIDORA LTDA	QUOROLUX / QUOROLUX	29,43
MAXIMUS COMERCIO E EMPREENDIMENTOS	EMPALUX / EMPALUX	29,43
EFICILUX COMERCIO E SERVIÇO DE EQUIPAMENTOS ELÉTRICOS LTDA	EMPALUX / EMPALUX	29,43
DT MATERIAL DE CONSTRUÇÃO EIRELI ME	KIAN / KIAN	29,43
MG DE OLIVEIRA MILHORA O - ME	FOX LUX / FOX LUX	29,43
OBICALHO COMERCIO ATACADISTA E EMPREENDIMENTOS EIRELI - EPP	EMPALUX / EMPALUX	29,43
MARATIMSA UTILIDADES EIRELI	KIAN / KIAN	29,43
CHARLES FARIA DOS REIS LTDA	Equipamentos	29,43
MEGA DISTRIBUIDORA DE MATERIAL HIDRAULICO E ELÉTRICO EIRELI	KIAN	29,43
BAHENSE MCS LTDA EPP	ELGIN	29,43
R S MARVALA EIRELI	AVAN	29,43
RA LUIZ INDUSTRIA E COMERCIO DE MATERIAIS ELÉTRICOS EIRELI	GAULO / GAULO	29,43

LOTE 51

Item: 204	Quant.: 10	Unidade: UN	Val. Ref.: 27,20
Descrição: LIMPA CONTATO SPRAY LIMPA CONTATO SPRAY Utilizado para limpeza de componentes elétricos removendo resíduos que possam prejudicar a condutividade dos contatos elétricos, sem prejudicar o material, pois sua formulação não contém solventes. ? Spray de 300mL.			
Autor	Marca/Modelo	Valor	
BAHENSE MCS LTDA EPP	MUNDIAL	27,20	
MARATIMSA UTILIDADES EIRELI	PRIME / PRIME	27,20	
OBICALHO COMERCIO ATACADISTA E EMPREENDIMENTOS EIRELI - EPP	AEROFLEX / AEROFLEX	27,20	
DT MATERIAL DE CONSTRUÇÃO EIRELI ME	MUNDIAL / MUNDIAL / MUNDIAL	27,20	
NORTE SUL DISTRIBUIDORA LTDA	MUNDIAL PRIME / MUNDIAL PRIME	27,20	
JUCA COLTA	MUNDIAL PRIME / MUNDIAL PRIME	27,20	
MAXIMUS COMERCIO E EMPREENDIMENTOS	MUNDIAL / LIMPA CONTATO SPRAY de 300mL	27,20	
TO SOUZA JE	MUNDIAL PRIME / Spray de 300mL	27,20	
KRYNACUL MATERIAL DE CONSTRUCAO EIRELI	wharub	27,20	
FERRAGENS MIMOSO EIRELI ME	MUNDIAL / MUNDIAL	27,20	
MOROZINI MAQUINAS E EQUIPAMENTOS LTDA	MUNDIAL PRIME / MUNDIAL PRIME	27,20	
MEGA DISTRIBUIDORA DE MATERIAL HIDRAULICO E ELÉTRICO EIRELI	MUNDIAL / PRIME	27,20	
F A SALES ME	Chemicolor	27,20	

Item: 205	Quant.: 5	Unidade: UN	Val. Ref.: 27,20
Descrição: LIMPA CONTATO SPRAY LIMPA CONTATO SPRAY Utilizado para limpeza de componentes elétricos, removendo resíduos que possam prejudicar a condutividade dos contatos elétricos, sem prejudicar o material, pois sua formulação não contém solventes. ? Spray de 300mL.			

Autor	Marca/Modelo	Valor
F A SALES ME	Chemicolor	27,20
MEGA DISTRIBUIDORA DE MATERIAL HIDRAULICO E ELÉTRICO EIRELI	MUNDIAL PRIME	27,20
MOROZINI MAQUINAS E EQUIPAMENTOS LTDA	MUNDIAL PRIME / MUNDIAL PRIME	27,20
FERRAGENS MIMOSO EIRELI ME	MUNDIAL / MUNDIAL	27,20
KRYNACUL MATERIAL DE CONSTRUCAO EIRELI	wharub	27,20
MAXIMUS COMERCIO E EMPREENDIMENTOS	MUNDIAL / LIMPA CONTATO SPRAY de 300mL	27,20
TO SOUZA JE	MUNDIAL PRIME / Spray de 300mL	27,20
JUCA COLTA	MUNDIAL PRIME / MUNDIAL PRIME	27,20
NORTE SUL DISTRIBUIDORA LTDA	MUNDIAL PRIME / MUNDIAL PRIME	27,20
DT MATERIAL DE CONSTRUÇÃO EIRELI ME	MUNDIAL / MUNDIAL / MUNDIAL	27,20
OBICALHO COMERCIO ATACADISTA E EMPREENDIMENTOS EIRELI - EPP	AEROFLEX / AEROFLEX	27,20
MARATIMSA UTILIDADES EIRELI	PRIME / PRIME	27,20
BAHENSE MCS LTDA EPP	MUNDIAL	27,20

Item: 206	Quant.: 50	Unidade: UN	Val. Ref.: 27,20
Descrição: LIMPA CONTATO SPRAY LIMPA CONTATO SPRAY Utilizado para limpeza de componentes elétricos, removendo resíduos que possam prejudicar a condutividade dos contatos elétricos, sem prejudicar o material, pois sua formulação não contém solventes. ? Spray de 300mL.			

Autor	Marca/Modelo	Valor
BAHENSE MCS LTDA EPP	MUNDIAL	27,20
MARATIMSA UTILIDADES EIRELI	PRIME / PRIME	27,20
OBICALHO COMERCIO ATACADISTA E EMPREENDIMENTOS EIRELI - EPP	AEROFLEX / AEROFLEX	27,20
DT MATERIAL DE CONSTRUÇÃO EIRELI ME	MUNDIAL / MUNDIAL / MUNDIAL	27,20
JUCA COLTA	MUNDIAL PRIME / MUNDIAL PRIME	27,20
NORTE SUL DISTRIBUIDORA LTDA	MUNDIAL PRIME / MUNDIAL PRIME	27,20
MAXIMUS COMERCIO E EMPREENDIMENTOS	MUNDIAL / LIMPA CONTATO SPRAY de 300mL	27,20
TO SOUZA JE	MUNDIAL PRIME / Spray de 300mL	27,20
KRYNACUL MATERIAL DE CONSTRUCAO EIRELI	wharub	27,20
FERRAGENS MIMOSO EIRELI ME	MUNDIAL / MUNDIAL	27,20
MOROZINI MAQUINAS E EQUIPAMENTOS LTDA	MUNDIAL PRIME / MUNDIAL PRIME	27,20
MEGA DISTRIBUIDORA DE MATERIAL HIDRAULICO E ELÉTRICO EIRELI	MUNDIAL PRIME	27,20
F A SALES ME	Chemicolor	27,20

Item: 207	Quant.: 2	Unidade: UN	Val. Ref.: 27,20
Descrição: LIMPA CONTATO SPRAY LIMPA CONTATO SPRAY Utilizado para limpeza de componentes elétricos, removendo resíduos que possam prejudicar a condutividade dos contatos elétricos, sem prejudicar o material, pois sua formulação não contém solventes. ? Spray de 300mL.			

MUNICIPIO DE MARATAIZES
MARATAIZES-ES

MUNICIPIO DE MARATAIZES
MARATAIZES-ES

Autor	Marca/Modelo	Valor
F A SALES ME	Chemicolor	27,20
MEGA DISTRIBUIDORA DE MATERIAL HIDRAULICO E ELÉTRICO EIRELI	MUNDIAL PRIME	27,20
MOROZINI MAQUINAS E EQUIPAMENTOS LTDA	MUNDIAL PRIME / MUNDIAL PRIME	27,20
KRYNACUL MATERIAL DE CONSTRUCAO EIRELI	wharub	27,20
TO SOUZA JE	MUNDIAL PRIME / Spray de 300mL	27,20
MAXIMUS COMERCIO E EMPREENDIMENTOS	MUNDIAL / LIMPA CONTATO SPRAY de 300mL	27,20
NORTE SUL DISTRIBUIDORA LTDA	MUNDIAL PRIME / MUNDIAL PRIME	27,20
JUCA COLTA	MUNDIAL PRIME / MUNDIAL PRIME	27,20
OBICALHO COMERCIO ATACADISTA E EMPREENDIMENTOS EIRELI - EPP	AEROFLEX / AEROFLEX	27,20
DT MATERIAL DE CONSTRUÇÃO EIRELI ME	MUNDIAL / MUNDIAL / MUNDIAL	27,20
MARATIMSA UTILIDADES EIRELI	PRIME / PRIME	27,20
BAHENSE MCS LTDA EPP	MUNDIAL	27,20
FERRAGENS MIMOSO EIRELI ME	MUNDIAL / MUNDIAL	27,20

Item: 208	Quant.: 100	Unidade: UN	Val. Ref.: 27,20
-----------	-------------	-------------	------------------

Descrição: LIMPA CONTATO SPRAY LIMPA CONTATO SPRAY Utilizado para limpeza de componentes elétricos removendo resíduos que possam prejudicar a condutividade dos contatos elétricos, sem prejudicar o material, pois sua formulação não contém solventes. ? Spray de 300mL.

Autor	Marca/Modelo	Valor
MARATIMSA UTILIDADES EIRELI	PRIME / PRIME	27,20
BAHENSE MCS LTDA EPP	MUNDIAL	27,20
OBICALHO COMERCIO ATACADISTA E EMPREENDIMENTOS EIRELI - EPP	AEROFLEX / AEROFLEX	27,20
DT MATERIAL DE CONSTRUÇÃO EIRELI ME	MUNDIAL / MUNDIAL / MUNDIAL	27,20
NORTE SUL DISTRIBUIDORA LTDA	MUNDIAL PRIME / MUNDIAL PRIME	27,20
JUCA COLTA	MUNDIAL PRIME / MUNDIAL PRIME	27,20
MAXIMUS COMERCIO E EMPREENDIMENTOS	MUNDIAL / LIMPA CONTATO SPRAY de 300mL	27,20
TO SOUZA JE	MUNDIAL PRIME / Spray de 300mL	27,20
MOROZINI MAQUINAS E EQUIPAMENTOS LTDA	MUNDIAL PRIME / MUNDIAL PRIME	27,20
KRYNACUL MATERIAL DE CONSTRUCAO EIRELI	wharub	27,20
FERRAGENS MIMOSO EIRELI ME	MUNDIAL / MUNDIAL	27,20
MEGA DISTRIBUIDORA DE MATERIAL HIDRAULICO E ELÉTRICO EIRELI	MUNDIAL PRIME	27,20
F A SALES ME	Chemicolor	27,20

Item: 209	Quant.: 300	Unidade: UN	Val. Ref.: 27,20
-----------	-------------	-------------	------------------

Descrição: LIMPA CONTATO SPRAY LIMPA CONTATO SPRAY Utilizado para limpeza de componentes elétricos removendo resíduos que possam prejudicar a condutividade dos contatos elétricos, sem prejudicar o material, pois sua formulação não contém solventes. ? Spray de 300mL.

Autor	Marca/Modelo	Valor
F A SALES ME	Chemicolor	27,20
MEGA DISTRIBUIDORA DE MATERIAL HIDRAULICO E ELÉTRICO EIRELI	MUNDIAL PRIME	27,20
FERRAGENS MIMOSO EIRELI ME	MUNDIAL / MUNDIAL	27,20
MOROZINI MAQUINAS E EQUIPAMENTOS LTDA	MUNDIAL PRIME / MUNDIAL PRIME	27,20
KRYNACUL MATERIAL DE CONSTRUCAO EIRELI	wharub	27,20
TO SOUZA JE	MUNDIAL PRIME / Spray de 300mL	27,20
MAXIMUS COMERCIO E EMPREENDIMENTOS	MUNDIAL / LIMPA CONTATO SPRAY de 300mL	27,20
TO SOUZA JE	MUNDIAL PRIME / Spray de 300mL	27,20
JUCA COLTA	MUNDIAL PRIME / MUNDIAL PRIME	27,20
NORTE SUL DISTRIBUIDORA LTDA	MUNDIAL PRIME / MUNDIAL PRIME	27,20
DT MATERIAL DE CONSTRUÇÃO EIRELI ME	MUNDIAL / MUNDIAL / MUNDIAL	27,20
OBICALHO COMERCIO ATACADISTA E EMPREENDIMENTOS EIRELI - EPP	AEROFLEX / AEROFLEX	27,20
MARATIMSA UTILIDADES EIRELI	PRIME / PRIME	27,20
BAHENSE MCS LTDA EPP	MUNDIAL	27,20

Item: 210	Quant.: 5	Unidade: UN	Val. Ref.: 11,67
-----------	-----------	-------------	------------------

Descrição: LUBRIFICANTE LUBRIFICANTE DESENGRIPANTE Características: Óleo de base sintética biodegradável, Elimina rançidos, Expulsa a umidade, Limpa e protege, Solta peças oxidadas, Libera mecanismos travados, Spray/Jato de 300mL.

Autor	Marca/Modelo	Valor
MARATIMSA UTILIDADES EIRELI	LUBFAST / LUBFAST	11,67
OBICALHO COMERCIO ATACADISTA E EMPREENDIMENTOS EIRELI - EPP	AEROFLEX / AEROFLEX	11,67
DT MATERIAL DE CONSTRUÇÃO EIRELI ME	MUNDIAL / MUNDIAL / MUNDIAL	11,67
NORTE SUL DISTRIBUIDORA LTDA	MUNDIAL / MUNDIAL	11,67
JUCA COLTA	Orbi Química / Orbi Química	11,67
MAXIMUS COMERCIO E EMPREENDIMENTOS	MUNDIAL / LUBRIFICANTE DESENGRIPANTE de 300mL	11,67
TO SOUZA JE	LUB FAST / Spray/Jato de 300mL	11,65
FERRAGENS MIMOSO EIRELI ME	Chemicolor	11,67
FERRAGENS MIMOSO EIRELI ME	PROTEGE LUB / PROTEGE LUB	11,67
MOROZINI MAQUINAS E EQUIPAMENTOS LTDA	MUNDIAL PRIME / MUNDIAL PRIME	11,67
DEPOSITO F. ELETRICA INCONFIDENTES LTDA	LubFast / 300ml	11,67
BAHENSE MCS LTDA EPP	LUB FAST	11,67
MEGA DISTRIBUIDORA DE MATERIAL HIDRAULICO E ELÉTRICO EIRELI	LUB FAST	11,67

Item: 211	Quant.: 10	Unidade: UN	Val. Ref.: 11,67
-----------	------------	-------------	------------------

Descrição: LUBRIFICANTE LUBRIFICANTE DESENGRIPANTE Características: Óleo de base sintética biodegradável, Elimina rançidos, Expulsa a umidade, Limpa e protege, Solta peças oxidadas, Libera mecanismos travados, Spray/Jato de 300mL.

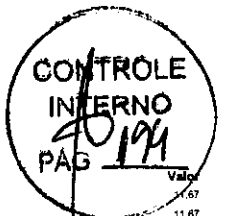

MUNICIPIO DE MARATAIZES
MARATAIZES-ES

MUNICIPIO DE MARATAIZES
MARATAIZES-ES

Autor	Marca/Modelo	Valor
BAHIENSE MCS LTDA EPP	LUB FAST	11,67
MEGA DISTRIBUIDORA DE MATERIAL HIDRAULICO E ELÉTRICO EIRELI	LUB FAST	11,67
DEPOSITO E ELÉTRICA INCONFIDENTES LTDA	LubFast / 300ml	11,67
MOROZINI MAQUINAS E EQUIPAMENTOS LTDA	MUNDIAL PRIME / MUNDIAL PRIME	11,67
FERRAGENS MIMOSO EIRELLI ME	PROTEGE LUB / PROTEGE LUB	11,67
F A SALES ME	Chemcolor	11,67
TO SOUZA ME	LUB FAST / SprayJato de 300mL	11,67
MAXIMUS COMERCIO E EMPREENDIMENTOS	MUNDIAL / LUBRIFICANTE DESENGRIPANTE de 300mL	11,67
J G DA COSTA	Orbi Quimica / Orbi Quimica	11,67
NORTE SUL DISTRIBUIDORA LTDA	MUNDIAL / MUNDIAL	11,67
GR BICALHO COMERCIO ATACADISTA E EMPREENDIMENTOS EIRELI - EPP	AEROFLEX / AEROFLEX	11,67
DT MATERIAL DE CONSTRUÇÃO EIRELI ME	MUNDIAL/MUNDIAL / MUNDIAL	11,67
MARATIMBA UTILIDADES EIRELI	LUBFAST / LUBFAST	11,67
Item: 212	Quant: 5	Unidade: UN

Descrição: LUBRIFICANTE LUBRIFICANTE DESENGRIPANTE Características: Óleo de base sintética biodegradável. Elimina rançidos. Expulsa a umidade. Limpa e protege. Soltas peças oxidadas. Libera mecanismos travados. Spray/Jato de 300mL.

Autor	Marca/Modelo	Valor
GR BICALHO COMERCIO ATACADISTA E EMPREENDIMENTOS EIRELI - EPP	AEROFLEX / AEROFLEX	11,67
MARATIMBA UTILIDADES EIRELI	LUBFAST / LUBFAST	11,67
DT MATERIAL DE CONSTRUÇÃO EIRELI ME	MUNDIAL/MUNDIAL / MUNDIAL	11,67
NORTE SUL DISTRIBUIDORA LTDA	MUNDIAL / MUNDIAL	11,67
J G DA COSTA	Orbi Quimica / Orbi Quimica	11,67
MAXIMUS COMERCIO E EMPREENDIMENTOS	MUNDIAL / LUBRIFICANTE DESENGRIPANTE de 300mL	11,67
TO SOUZA ME	LUB FAST / SprayJato de 300mL	11,67
F A SALES ME	Chemcolor	11,67
FERRAGENS MIMOSO EIRELLI ME	PROTEGE LUB / PROTEGE LUB	11,67
MOROZINI MAQUINAS E EQUIPAMENTOS LTDA	MUNDIAL PRIME / MUNDIAL PRIME	11,67
DEPOSITO E ELÉTRICA INCONFIDENTES LTDA	LubFast / 300ml	11,67
MEGA DISTRIBUIDORA DE MATERIAL HIDRAULICO E ELÉTRICO EIRELI	LUB FAST	11,67
BAHIENSE MCS LTDA EPP	LUB FAST	11,67
Item: 213	Quant: 30	Unidade: UN

Descrição: LUBRIFICANTE LUBRIFICANTE DESENGRIPANTE Características: Óleo de base sintética biodegradável. Elimina rançidos. Expulsa a umidade. Limpa e protege. Soltas peças oxidadas. Libera mecanismos travados. Spray/Jato de 300mL.

Autor	Marca/Modelo	Valor
BAHIENSE MCS LTDA EPP	LUB FAST	11,67
MEGA DISTRIBUIDORA DE MATERIAL HIDRAULICO E ELÉTRICO EIRELI	LUB FAST	11,67
MOROZINI MAQUINAS E EQUIPAMENTOS LTDA	MUNDIAL PRIME / MUNDIAL PRIME	11,67
DEPOSITO E ELÉTRICA INCONFIDENTES LTDA	LubFast / 300ml	11,67
F A SALES ME	Chemcolor	11,67
TO SOUZA ME	LUB FAST / SprayJato de 300mL	11,67
FERRAGENS MIMOSO EIRELLI ME	PROTEGE LUB / PROTEGE LUB	11,67
MAXIMUS COMERCIO E EMPREENDIMENTOS	MUNDIAL / LUBRIFICANTE DESENGRIPANTE de 300mL	11,67
NORTE SUL DISTRIBUIDORA LTDA	MUNDIAL / MUNDIAL	11,67
GR BICALHO COMERCIO ATACADISTA E EMPREENDIMENTOS EIRELI - EPP	AEROFLEX / AEROFLEX	11,67
J G DA COSTA	Orbi Quimica / Orbi Quimica	11,67
DT MATERIAL DE CONSTRUÇÃO EIRELI ME	MUNDIAL/MUNDIAL / MUNDIAL	11,67
MARATIMBA UTILIDADES EIRELI	LUBFAST / LUBFAST	11,67
Item: 214	Quant: 5	Unidade: UN

Descrição: LUBRIFICANTE LUBRIFICANTE DESENGRIPANTE Características: Óleo de base sintética biodegradável. Elimina rançidos. Expulsa a umidade. Limpa e protege. Soltas peças oxidadas. Libera mecanismos travados. Spray/Jato de 300mL.

Autor	Marca/Modelo	Valor
GR BICALHO COMERCIO ATACADISTA E EMPREENDIMENTOS EIRELI - EPP	AEROFLEX / AEROFLEX	11,67
MARATIMBA UTILIDADES EIRELI	LUBFAST / LUBFAST	11,67
NORTE SUL DISTRIBUIDORA LTDA	MUNDIAL / MUNDIAL	11,67
DT MATERIAL DE CONSTRUÇÃO EIRELI ME	MUNDIAL/MUNDIAL / MUNDIAL	11,67
J G DA COSTA	Orbi Quimica / Orbi Quimica	11,67
MAXIMUS COMERCIO E EMPREENDIMENTOS	MUNDIAL / LUBRIFICANTE DESENGRIPANTE de 300mL	11,67
TO SOUZA ME	PROTEGE LUB / PROTEGE LUB	11,67
F A SALES ME	LUB FAST / SprayJato de 300mL	11,67
DEPOSITO E ELÉTRICA INCONFIDENTES LTDA	LubFast / 300ml	11,67
FERRAGENS ME	Chemcolor	11,67
MOROZINI MAQUINAS E EQUIPAMENTOS LTDA	MUNDIAL PRIME / MUNDIAL PRIME	11,67
BAHIENSE MCS LTDA EPP	LUB FAST	11,67
MEGA DISTRIBUIDORA DE MATERIAL HIDRAULICO E ELÉTRICO EIRELI	LUB FAST	11,67
Item: 215	Quant: 50	Unidade: UN

Descrição: LUBRIFICANTE LUBRIFICANTE DESENGRIPANTE Características: Óleo de base sintética biodegradável. Elimina rançidos. Expulsa a umidade. Limpa e protege. Soltas peças oxidadas. Libera mecanismos travados. Spray/Jato de 300mL.

MUNICIPIO DE MARATAIZES
MARATAIZES-ES

MUNICIPIO DE MARATAIZES
MARATAIZES-ES

Autor	Marca/Modelo	Valor
MEGA DISTRIBUIDORA DE MATERIAL HIDRAULICO E ELÉTRICO EIRELI	LUB FAST	11,67
BAHIENSE MCS LTDA EPP	LUB FAST	11,67
MOROZINI MAQUINAS E EQUIPAMENTOS LTDA	MUNDIAL PRIME / MUNDIAL PRIME	11,67
DEPOSITO E ELÉTRICA INCONFIDENTES LTDA	LubFast / 300ml	11,67
TO SOUZA ME	LUB FAST / SprayJato de 300mL	11,67
MAXIMUS COMERCIO E EMPREENDIMENTOS	MUNDIAL / LUBRIFICANTE DESENGRIPANTE de 300mL	11,67
F A SALES ME	Chemcolor	11,67
FERRAGENS MIMOSO EIRELLI ME	PROTEGE LUB / PROTEGE LUB	11,67
J G DA COSTA	Orbi Quimica / Orbi Quimica	11,67
DT MATERIAL DE CONSTRUÇÃO EIRELI ME	MUNDIAL/MUNDIAL / MUNDIAL	11,67
NORTE SUL DISTRIBUIDORA LTDA	MUNDIAL / MUNDIAL	11,67
MARATIMBA UTILIDADES EIRELI	LUBFAST / LUBFAST	11,67
GR BICALHO COMERCIO ATACADISTA E EMPREENDIMENTOS EIRELI - EPP	AEROFLEX / AEROFLEX	11,67
Item: 216	Quant: 50	Unidade: UN

Descrição: LUBRIFICANTE LUBRIFICANTE DESENGRIPANTE Características: Óleo de base sintética biodegradável. Elimina rançidos. Expulsa a umidade. Limpa e protege. Soltas peças oxidadas. Libera mecanismos travados. Spray/Jato de 300mL.

Autor	Marca/Modelo	Valor
GR BICALHO COMERCIO ATACADISTA E EMPREENDIMENTOS EIRELI - EPP	AEROFLEX / AEROFLEX	11,67
MARATIMBA UTILIDADES EIRELI	LUBFAST / LUBFAST	11,67
DT MATERIAL DE CONSTRUÇÃO EIRELI ME	MUNDIAL/MUNDIAL / MUNDIAL	11,67
J G DA COSTA	Orbi Quimica / Orbi Quimica	11,67
NORTE SUL DISTRIBUIDORA LTDA	MUNDIAL / MUNDIAL	11,67
MAXIMUS COMERCIO E EMPREENDIMENTOS	MUNDIAL / LUBRIFICANTE DESENGRIPANTE de 300mL	11,67
FERRAGENS MIMOSO EIRELLI ME	PROTEGE LUB / PROTEGE LUB	11,67
F A SALES ME	Chemcolor	11,67
TO SOUZA ME	LUB FAST / SprayJato de 300mL	11,67
DEPOSITO E ELÉTRICA INCONFIDENTES LTDA	LubFast / 300ml	11,67
MOROZINI MAQUINAS E EQUIPAMENTOS LTDA	MUNDIAL PRIME / MUNDIAL PRIME	11,67
MEGA DISTRIBUIDORA DE MATERIAL HIDRAULICO E ELÉTRICO EIRELI	LUB FAST	11,67
BAHIENSE MCS LTDA EPP	LUB FAST	11,67
Item: 217	Quant: 100	Unidade: UN

Descrição: LUBRIFICANTE LUBRIFICANTE DESENGRIPANTE Características: Óleo de base sintética biodegradável. Elimina rançidos. Expulsa a umidade. Limpa e protege. Soltas peças oxidadas. Libera mecanismos travados. Spray/Jato de 300mL.

Autor	Marca/Modelo	Valor
MEGA DISTRIBUIDORA DE MATERIAL HIDRAULICO E ELÉTRICO EIRELI	LUB FAST	11,67
BAHIENSE MCS LTDA EPP	LUB FAST	11,67
MOROZINI MAQUINAS E EQUIPAMENTOS LTDA	MUNDIAL PRIME / MUNDIAL PRIME	11,67
DEPOSITO E ELÉTRICA INCONFIDENTES LTDA	LubFast / 300ml	11,67
F A SALES ME	Chemcolor	11,67
FERRAGENS MIMOSO EIRELLI ME	PROTEGE LUB / PROTEGE LUB	11,67
MAXIMUS COMERCIO E EMPREENDIMENTOS	MUNDIAL / LUBRIFICANTE DESENGRIPANTE de 300mL	11,67
TO SOUZA ME	LUB FAST / SprayJato de 300mL	11,67
J G DA COSTA	Orbi Quimica / Orbi Quimica	11,67
DT MATERIAL DE CONSTRUÇÃO EIRELI ME	MUNDIAL/MUNDIAL / MUNDIAL	11,67
NORTE SUL DISTRIBUIDORA LTDA	MUNDIAL / MUNDIAL	11,67
MARATIMBA UTILIDADES EIRELI	LUBFAST / LUBFAST	11,67
GR BICALHO COMERCIO ATACADISTA E EMPREENDIMENTOS EIRELI - EPP	AEROFLEX / AEROFLEX	11,67
LOTE 53		
Item: 218	Quant: 10	Unidade: UN

Descrição: LÂMPADA DE EMERGÊNCIA LÂMPADA DE EMERGÊNCIA DE LED 30W Tipo de luz: LED; Quantidade de luzes: LED 30; Fluxo luminoso mínimo: 55 lm; Fluxo luminoso máximo: 100 lm; Tomada sistema x. 2p+20° 250V NBR 14136675061 P/ AL Intensidade: 20A ? 250V.

Autor	Marca/Modelo	Valor
BAHIENSE MCS LTDA EPP	ELGIN	24,90
MEGA DISTRIBUIDORA DE MATERIAL HIDRAULICO E ELÉTRICO EIRELI	SEGURIMAX	24,90
MARATIMBA UTILIDADES EIRELI	ELGIN / ELGIN	24,90
GR BICALHO COMERCIO ATACADISTA E EMPREENDIMENTOS EIRELI - EPP	EMPALUX / EMPALUX	24,90
DT MATERIAL DE CONSTRUÇÃO EIRELI ME	ELGIN / ELGIN	24,90
NORTE SUL DISTRIBUIDORA LTDA	ELGIN / ELGIN	24,90
J G DA COSTA	KIAN / KIAN	24,90
TO SOUZA ME	ELGIN / EMERGÊNCIA DE LED 30W	24,90
KEVACH MATERIAL DE CONSTRUÇÃO EIRELI	elgin	24,90
FERRAGENS MIMOSO EIRELLI ME	ELGIN / ELGIN	24,90
F A SALES ME	Intabras	24,90
B.E. REVENDI COMERCIO E DISTRIBUIDORA DE MATERIAS ELÉTRICAS EIRELI-EPP	ELGIN / ELGIN	24,90
Item: 219	Quant: 6	Unidade: UN

Descrição: LÂMPADA DE EMERGÊNCIA LÂMPADA DE EMERGÊNCIA DE LED 30W Tipo de luz: LED; Quantidade de luzes: LED 30; Fluxo luminoso mínimo: 55 lm; Fluxo luminoso máximo: 100 lm; Tomada sistema x. 2p+20° 250V NBR 14136675061 P/ AL Intensidade: 20A ? 250V.



MUNICIPIO DE MARATAIZES
MARATAIZES-ES

Autor	Marca/Modelo	Valor
ELETRONUMDI COMERCIO E DISTRIBUIDORA DE MATERIAIS ELÉTRICOS EIRELI-EPP	ELGIN / ELGIN	24,90
FERRAGENS MIMOSO EIRELI ME	Intabros	24,90
FERRAGENS MIMOSO EIRELI ME	ELGIN / ELGIN	24,90
KEMACOL MATERIAL DE CONSTRUÇÃO EIRELI	KIAN / KIAN	24,90
TÓ SOUZA ME	ELGIN / EMERGÊNCIA DE LED 30W	24,90
NORTE SUL DISTRIBUIDORA LTDA	ELGIN / ELGIN	24,90
JÓ DA COSTA	KIAN / KIAN	24,90
OS BICALHO COMERCIO ATACADISTA E EMPREENDIMENTOS EIRELI - EPP	EMPALUX / EMPALUX	24,90
OT MATERIAL DE CONSTRUÇÃO EIRELI ME	ELGIN / ELGIN	24,90
MARATIMBA UTILIDADES EIRELI	ELGIN / ELGIN	24,90
MEGA DISTRIBUIDORA DE MATERIAL HIDRAULICO E ELETRIC EIRELI	SEGURMAX	24,90
BAHIENSE MCS LTDA EPP	ELGIN	24,90

Item: 220 Quant.: 10 Unidade: UN Val. Ref.: 24,90
 Descrição: LÂMPADA DE EMERGÊNCIA LÂMPADA DE EMERGÊNCIA DE 1 LED 30W Tipo de Luz: LED, Quantidade de Luzes: LEC: 30 Fluxo luminoso mínimo: 55 lm; Fluxo luminoso máximo: 100 lm; Temperatura de cor: 6500K (Branca); Equivalência: 150W / Fluorescente 41W; NBR 141: 6675061 P/A L Intensidade: 20A 7 250V

Autor	Marca/Modelo	Valor
MARATIMBA UTILIDADES EIRELI	ELGIN / ELGIN	24,90
MEGA DISTRIBUIDORA DE MATERIAL HIDRAULICO E ELETRIC EIRELI	SEGURMAX	24,90
OS BICALHO COMERCIO ATACADISTA E EMPREENDIMENTOS EIRELI - EPP	EMPALUX / EMPALUX	24,90
BAHIENSE MCS LTDA EPP	ELGIN	24,90
NORTE SUL DISTRIBUIDORA LTDA	ELGIN / ELGIN	24,90
OT MATERIAL DE CONSTRUÇÃO EIRELI ME	ELGIN / EMERGÊNCIA DE LED 30W	24,90
TÓ SOUZA ME	KIAN / KIAN	24,90
JÓ DA COSTA	ELGIN / ELGIN	24,90
FERRAGENS MIMOSO EIRELI ME	ELGIN / ELGIN	24,90
KEMACOL MATERIAL DE CONSTRUÇÃO EIRELI	ELGIN / ELGIN	24,90
FERRAGENS MIMOSO EIRELI ME	ELGIN / ELGIN	24,90
ELETRONUMDI COMERCIO E DISTRIBUIDORA DE MATERIAIS ELÉTRICOS EIRELI-EPP	ELGIN / ELGIN	24,90

Item: 221 Quant.: 35 Unidade: UN Val. Ref.: 24,90
 Descrição: LÂMPADA DE EMERGÊNCIA LÂMPADA DE EMERGÊNCIA DE 1 LED 30W Tipo de Luz: LED, Quantidade de Luzes: LEC: 30 Fluxo luminoso mínimo: 55 lm; Fluxo luminoso máximo: 100 lm; Temperatura de cor: 6500K (Branca); Equivalência: 150W / Fluorescente 41W; NBR 141: 6675061 P/A L Intensidade: 20A 7 250V

MUNICIPIO DE MARATAIZES
MARATAIZES-ES

Autor	Marca/Modelo	Valor
ELETRONUMDI COMERCIO E DISTRIBUIDORA DE MATERIAIS ELÉTRICOS EIRELI-EPP	ELGIN / ELGIN	24,90
FERRAGENS MIMOSO EIRELI ME	Intabros	24,90
FERRAGENS MIMOSO EIRELI ME	ELGIN / ELGIN	24,90
JÓ DA COSTA	KIAN / KIAN	24,90
KEMACOL MATERIAL DE CONSTRUÇÃO EIRELI	ELGIN	24,90
TÓ SOUZA ME	ELGIN / EMERGÊNCIA DE LED 30W	24,90
OT MATERIAL DE CONSTRUÇÃO EIRELI ME	ELGIN / ELGIN	24,90
NORTE SUL DISTRIBUIDORA LTDA	ELGIN / ELGIN	24,90
MARATIMBA UTILIDADES EIRELI	ELGIN / ELGIN	24,90
OS BICALHO COMERCIO ATACADISTA E EMPREENDIMENTOS EIRELI - EPP	EMPALUX / EMPALUX	24,90
MEGA DISTRIBUIDORA DE MATERIAL HIDRAULICO E ELETRIC EIRELI	SEGURMAX	24,90
BAHIENSE MCS LTDA EPP	ELGIN	24,90

Item: 222 Quant.: 50 Unidade: UN Val. Ref.: 30,24

Autor	Marca/Modelo	Valor
BAHIENSE MCS LTDA EPP	ELGIN	30,24
MEGA DISTRIBUIDORA DE MATERIAL HIDRAULICO E ELETRIC EIRELI	ULTRALUZ	30,24
CHARLES FARIA DOS REIS LTDA	Ecolume / LED 18W	30,24
MARATIMBA UTILIDADES EIRELI	KIAN / KIAN	30,24
OS BICALHO COMERCIO ATACADISTA E EMPREENDIMENTOS EIRELI - EPP	EMPALUX / EMPALUX	30,24
OT MATERIAL DE CONSTRUÇÃO EIRELI ME	KIAN / KIAN	30,24
EMPALUX COMERCIO E SERVIÇO DE EQUIPAMENTOS ELÉTRICOS LTDA	LORENZETI / 18W	30,24
NORTE SUL DISTRIBUIDORA LTDA	AVANT / AVANT	30,24
JÓ DA COSTA	KIAN / KIAN	30,24
MAXIMUS COMERCIO E EMPREENDIMENTOS	EMPALUX / LÂMPADA LED 18W LÂMPADA DE LED 18W Bulbo	30,24
TÓ SOUZA ME	EMPALUX / LED 18W Bulbo	30,24
KEMACOL MATERIAL DE CONSTRUÇÃO EIRELI	avant	30,24
FERRAGENS MIMOSO EIRELI ME	AVANT / AVANT	30,24
ELETRONUMDI COMERCIO E DISTRIBUIDORA DE MATERIAIS ELÉTRICOS EIRELI-EPP	ELGIN / ELGIN	30,24

Item: 223 Quant.: 10 Unidade: UN Val. Ref.: 30,24
 Descrição: LÂMPADA LED 18W LÂMPADA DE LED 18W Bulbo.

MUNICIPIO DE MARATAIZES
MARATAIZES-ES

Autor	Marca/Modelo	Valor
ELETRONUMDI COMERCIO E DISTRIBUIDORA DE MATERIAIS ELÉTRICOS EIRELI-EPP	ELGIN / ELGIN	30,24
FERRAGENS MIMOSO EIRELI ME	AVANT / AVANT	30,24
JÓ DA COSTA	KIAN / KIAN	30,24
KEMACOL MATERIAL DE CONSTRUÇÃO EIRELI	avant	30,00
TÓ SOUZA ME	EMPALUX / LED 18W Bulbo	30,24
MAXIMUS COMERCIO E EMPREENDIMENTOS	EMPALUX / LÂMPADA LED 18W LÂMPADA DE LED 18W Bulbo	30,24
EMPALUX COMERCIO E SERVIÇO DE EQUIPAMENTOS ELÉTRICOS LTDA	LORENZETI / 18W	30,24
NORTE SUL DISTRIBUIDORA LTDA	AVANT / AVANT	30,24
OT MATERIAL DE CONSTRUÇÃO EIRELI ME	KIAN / KIAN	30,24
CHARLES FARIA DOS REIS LTDA	Ecolume / LED 18W	30,24
MARATIMBA UTILIDADES EIRELI	KIAN / KIAN	30,24
OS BICALHO COMERCIO ATACADISTA E EMPREENDIMENTOS EIRELI - EPP	EMPALUX / EMPALUX	30,24
BAHIENSE MCS LTDA EPP	ELGIN	30,24
MEGA DISTRIBUIDORA DE MATERIAL HIDRAULICO ULTRALUZ E ELETRIC EIRELI	ULTRALUZ	30,24
BA LUZ INDUSTRIA E COMERCIO DE MATERIAIS ELÉTRICOS EIRELI	G-LIGHT / BULBO 20W	30,24

Item: 224 Quant.: 100 Unidade: UN Val. Ref.: 30,24
 Descrição: LÂMPADA LED 18W LÂMPADA DE LED 18W Bulbo.

Autor	Marca/Modelo	Valor
BA LUZ INDUSTRIA E COMERCIO DE MATERIAIS ELÉTRICOS EIRELI	G-LIGHT / BULBO 20W	30,24
MEGA DISTRIBUIDORA DE MATERIAL HIDRAULICO ULTRALUZ E ELETRIC EIRELI	ULTRALUZ	30,24
CHARLES FARIA DOS REIS LTDA	Ecolume / LED 18W	30,24
BAHIENSE MCS LTDA EPP	ELGIN	30,24
OS BICALHO COMERCIO ATACADISTA E EMPREENDIMENTOS EIRELI - EPP	EMPALUX / EMPALUX	30,24
MARATIMBA UTILIDADES EIRELI	KIAN / KIAN	30,24
OT MATERIAL DE CONSTRUÇÃO EIRELI ME	KIAN / KIAN	30,24
EMPALUX COMERCIO E SERVIÇO DE EQUIPAMENTOS ELÉTRICOS LTDA	LORENZETI / 18W	30,24
JÓ DA COSTA	KIAN / KIAN	30,24
MAXIMUS COMERCIO E EMPREENDIMENTOS	EMPALUX / LÂMPADA LED 18W LÂMPADA DE LED 18W Bulbo	30,24
NORTE SUL DISTRIBUIDORA LTDA	AVANT / AVANT	30,24
TÓ SOUZA ME	EMPALUX / LED 18W Bulbo	30,24
KEMACOL MATERIAL DE CONSTRUÇÃO EIRELI	avant	30,00
FERRAGENS MIMOSO EIRELI ME	AVANT / AVANT	30,24
ELETRONUMDI COMERCIO E DISTRIBUIDORA DE MATERIAIS ELÉTRICOS EIRELI-EPP	ELGIN / ELGIN	30,24

Item: 225 Quant.: 30 Unidade: UN Val. Ref.: 30,24
 Descrição: LÂMPADA LED 18W LÂMPADA DE LED 18W Bulbo.

MUNICIPIO DE MARATAIZES
MARATAIZES-ES

Autor	Marca/Modelo	Valor
ELETRONUMDI COMERCIO E DISTRIBUIDORA DE MATERIAIS ELÉTRICOS EIRELI-EPP	ELGIN / ELGIN	30,24
FERRAGENS MIMOSO EIRELI ME	AVANT / AVANT	30,24
KEMACOL MATERIAL DE CONSTRUÇÃO EIRELI	avant	30,00
MAXIMUS COMERCIO E EMPREENDIMENTOS	EMPALUX / LÂMPADA LED 18W LÂMPADA DE LED 18W Bulbo	30,24
TÓ SOUZA ME	EMPALUX / LED 18W Bulbo	30,24
JÓ DA COSTA	KIAN / KIAN	30,24
NORTE SUL DISTRIBUIDORA LTDA	AVANT / AVANT	30,24
EMPALUX COMERCIO E SERVIÇO DE EQUIPAMENTOS ELÉTRICOS LTDA	LORENZETI / 18W	30,24
OT MATERIAL DE CONSTRUÇÃO EIRELI ME	KIAN / KIAN	30,24
MARATIMBA UTILIDADES EIRELI	KIAN / KIAN	30,24
OS BICALHO COMERCIO ATACADISTA E EMPREENDIMENTOS EIRELI - EPP	EMPALUX / EMPALUX	30,24
BAHIENSE MCS LTDA EPP	ELGIN	30,24
MEGA DISTRIBUIDORA DE MATERIAL HIDRAULICO ULTRALUZ E ELETRIC EIRELI	ULTRALUZ	30,24
CHARLES FARIA DOS REIS LTDA	Ecolume / LED 18W	30,24
BA LUZ INDUSTRIA E COMERCIO DE MATERIAIS ELÉTRICOS EIRELI	G-LIGHT / BULBO 20W	30,24

Item: 226 Quant.: 300 Unidade: UN Val. Ref.: 42,50

Autor	Marca/Modelo	Valor
BA LUZ INDUSTRIA E COMERCIO DE MATERIAIS ELÉTRICOS EIRELI	G-LIGHT / BULBO 20W	30,24
MEGA DISTRIBUIDORA DE MATERIAL HIDRAULICO ULTRALUZ E ELETRIC EIRELI	ULTRALUZ	30,24
CHARLES FARIA DOS REIS LTDA	Ecolume / LED 18W	30,24
BA LUZ INDUSTRIA E COMERCIO DE MATERIAIS ELÉTRICOS EIRELI	G-LIGHT / BULBO 20W	30,24

Item: 226 Quant.: 300 Unidade: UN Val. Ref.: 42,50
 Descrição: LÂMPADA LED 25W LÂMPADA LED 25W Potência: 30W; Fluxo luminoso: 2400 lumens; Base: E27; Temperatura de cor: 6500K (Branca); Eficiência luminosa: 80lm/W; Dimensão (mm): 153mm x 100mm; Equivalência: Incandescente 150W / Fluorescente 41W.



MUNICÍPIO DE MARATAIZES
MARATAIZES-ES

MUNICÍPIO DE MARATAIZES
MARATAIZES-ES

Autor	Marca/Modelo	Valor
BA LUZ INDUSTRIA E COMERCIO DE MATERIAIS ELÉTRICOS EIRELI	G-LIGHT / BULBO 30W	42,50
MEGA DISTRIBUIDORA DE MATERIAL HIDRAULICO E ELÉTRICO EIRELI	ULTRALUZ	42,50
CHARLES FARIA DOS REIS LTDA	Ecolume / Led 25W	42,50
MARATIMBA UTILIDADES EIRELI	ULTRALUZ / ULTRALUZ	42,50
GR BICALHO COMERCIO ATACADISTA E EMPREENHIMENTOS EIRELI - EPP	EMPALUX / EMPALUX	42,50
MG DE OLIVEIRA MILHORATO - ME	ELGIN / ELGIN	42,50
EFICILUX COMERCIO E SERVIÇO DE EQUIPAMENTOS ELÉTRICOS LTDA	SUSTENTALEDO / 25W	42,50
NORTE SUL DISTRIBUIDORA LTDA	AVANT / AVANT	42,50
JOC DA COSTA	KIAN / KIAN	42,50
MAXIMUS COMERCIO E EMPREENHIMENTOS	EMPALUX / LÂMPADA LED 25WPotência: 30W	42,50
TO SOUZA ME	EMPALUX / LED 25WPotência: 30W	42,48
KEMACCO MATERIAL DE CONSTRUÇÃO EIRELI	avant	42,40
F A SALES ME	Kian	42,50
FERRAGENS MIMOSO EIRELI ME	AVANT / AVANT	42,50
EFICILUX COMERCIO E DISTRIBUIDORA DE MATERIAIS ELÉTRICOS EIRELI-EPP	ELGIN / ELGIN	42,50
MONOZINI MAQUINAS E EQUIPAMENTOS LTDA	KIAN / KIAN	42,50
DEPOSITO E ELÉTRICA INCONFIDENTES LTDA	MaxyLed / 30w	42,50
BAHENSE MOS LTDA EPP	ELGIN	42,50
DI MATERIAIS DE CONSTRUÇÃO EIRELI EPP	KIAN / KIAN	42,50
Item: 227	Quant.: 15	Unidade: UN

Autor	Marca/Modelo	Valor
DI MATERIAIS DE CONSTRUÇÃO EIRELI ME	KIAN / KIAN	42,50
BAHENSE MOS LTDA EPP	ELGIN	42,50
DEPOSITO E ELÉTRICA INCONFIDENTES LTDA	MaxyLed / 30w	42,50
MONOZINI MAQUINAS E EQUIPAMENTOS LTDA	KIAN / KIAN	42,50
EFICILUX COMERCIO E DISTRIBUIDORA DE MATERIAIS ELÉTRICOS EIRELI-EPP	ELGIN / ELGIN	42,50
FERRAGENS MIMOSO EIRELI ME	AVANT / AVANT	42,50
TO SOUZA ME	EMPALUX / LED 25W	42,40
KEMACCO MATERIAL DE CONSTRUÇÃO EIRELI	avant	42,40
F A SALES ME	Kian	42,50
MARATIMBA COMERCIO E EMPREENHIMENTOS	EMPALUX / LÂMPADA LED 25WPotência: 30W	42,50
JOC DA COSTA	KIAN / KIAN	42,50
EFICILUX COMERCIO E SERVIÇO DE EQUIPAMENTOS ELÉTRICOS LTDA	SUSTENTALEDO / 25W	42,50
NORTE SUL DISTRIBUIDORA LTDA	AVANT / AVANT	42,50
MG DE OLIVEIRA MILHORATO - ME	ELGIN / ELGIN	41,60
GR BICALHO COMERCIO ATACADISTA E EMPREENHIMENTOS EIRELI - EPP	EMPALUX / EMPALUX	42,50
MARATIMBA UTILIDADES EIRELI	ULTRALUZ / ULTRALUZ	42,50
CHARLES FARIA DOS REIS LTDA	Ecolume / Led 25W	42,50
MEGA DISTRIBUIDORA DE MATERIAL HIDRAULICO E ELÉTRICO EIRELI	ULTRALUZ	42,50
BA LUZ INDUSTRIA E COMERCIO DE MATERIAIS ELÉTRICOS EIRELI	G-LIGHT / BULBO 30W	42,50
Item: 228	Quant.: 30	Unidade: UN

Descrição: LÂMPADA LED 25W LÂMPADA LED 25W/Potência: 30W; Fluxo luminoso: 2400 lumens; Base: E27; Temperatura de cor: 6500K (Branca); Eficiência luminosa: 80lm/W; Dimensão (mm): 153mm x 100mm; Equivalência: Incandescente 150W / Fluorescente 41W.

Descrição: LÂMPADA LED 25W LÂMPADA LED 25W/Potência: 30W; Fluxo luminoso: 2400 lumens; Base: E27; Temperatura de cor: 6500K (Branca); Eficiência luminosa: 80lm/W; Dimensão (mm): 153mm x 100mm; Equivalência: Incandescente 150W / Fluorescente 41W.

MUNICÍPIO DE MARATAIZES
MARATAIZES-ES

MUNICÍPIO DE MARATAIZES
MARATAIZES-ES

Autor	Marca/Modelo	Valor
BA LUZ INDUSTRIA E COMERCIO DE MATERIAIS ELÉTRICOS EIRELI	G-LIGHT / BULBO 30W	42,50
MEGA DISTRIBUIDORA DE MATERIAL HIDRAULICO E ELÉTRICO EIRELI	ULTRALUZ	42,50
CHARLES FARIA DOS REIS LTDA	Ecolume / Led 25W	42,50
MARATIMBA UTILIDADES EIRELI	ULTRALUZ / ULTRALUZ	42,50
MG DE OLIVEIRA MILHORATO - ME	ELGIN / ELGIN	42,50
GR BICALHO COMERCIO ATACADISTA E EMPREENHIMENTOS EIRELI - EPP	EMPALUX / EMPALUX	42,50
EFICILUX COMERCIO E SERVIÇO DE EQUIPAMENTOS ELÉTRICOS LTDA	SUSTENTALEDO / 25W	42,50
NORTE SUL DISTRIBUIDORA LTDA	AVANT / AVANT	42,50
MAXIMUS COMERCIO E EMPREENHIMENTOS	EMPALUX / LÂMPADA LED 25WPotência: 30W	42,50
F A SALES ME	Kian	42,40
KEMACCO MATERIAL DE CONSTRUÇÃO EIRELI	avant	42,40
JOC DA COSTA	KIAN / KIAN	42,50
TO SOUZA ME	EMPALUX / LED 25W	42,40
FERRAGENS MIMOSO EIRELI ME	AVANT / AVANT	42,50
MONOZINI MAQUINAS E EQUIPAMENTOS LTDA	KIAN / KIAN	42,50
EFICILUX COMERCIO E DISTRIBUIDORA DE MATERIAIS ELÉTRICOS EIRELI-EPP	ELGIN / ELGIN	42,50
DEPOSITO E ELÉTRICA INCONFIDENTES LTDA	MaxyLed / 30w	42,50
BAHENSE MOS LTDA EPP	ELGIN	42,50
DI MATERIAIS DE CONSTRUÇÃO EIRELI EPP	KIAN / KIAN	42,50
Item: 229	Quant.: 100	Unidade: UN

Autor	Marca/Modelo	Valor
DI MATERIAIS DE CONSTRUÇÃO EIRELI ME	KIAN / KIAN	42,50
BAHENSE MOS LTDA EPP	ELGIN	42,50
DEPOSITO E ELÉTRICA INCONFIDENTES LTDA	MaxyLed / 30w	42,50
MONOZINI MAQUINAS E EQUIPAMENTOS LTDA	KIAN / KIAN	42,50
EFICILUX COMERCIO E DISTRIBUIDORA DE MATERIAIS ELÉTRICOS EIRELI-EPP	ELGIN / ELGIN	42,50
FERRAGENS MIMOSO EIRELI ME	AVANT / AVANT	42,50
KEMACCO MATERIAL DE CONSTRUÇÃO EIRELI	avant	42,40
TO SOUZA ME	EMPALUX / LED 25W	42,40
F A SALES ME	Kian	42,50
JOC DA COSTA	KIAN / KIAN	42,50
MAXIMUS COMERCIO E EMPREENHIMENTOS	EMPALUX / LÂMPADA LED 25WPotência: 30W	42,50
GR BICALHO COMERCIO ATACADISTA E EMPREENHIMENTOS EIRELI - EPP	EMPALUX / EMPALUX	42,50
MG DE OLIVEIRA MILHORATO - ME	ELGIN / ELGIN	41,60
EFICILUX COMERCIO E SERVIÇO DE EQUIPAMENTOS ELÉTRICOS LTDA	SUSTENTALEDO / 25W	42,50
NORTE SUL DISTRIBUIDORA LTDA	AVANT / AVANT	42,50
MEGA DISTRIBUIDORA DE MATERIAL HIDRAULICO E ELÉTRICO EIRELI	ULTRALUZ	42,50
MARATIMBA UTILIDADES EIRELI	ULTRALUZ / ULTRALUZ	42,50
CHARLES FARIA DOS REIS LTDA	Ecolume / Led 25W	42,50
BA LUZ INDUSTRIA E COMERCIO DE MATERIAIS ELÉTRICOS EIRELI	G-LIGHT / BULBO 30W	42,50
Item: 230	Quant.: 200	Unidade: UN

Descrição: LÂMPADA LED 25W LÂMPADA LED 25W/Potência: 30W; Fluxo luminoso: 2400 lumens; Base: E27; Temperatura de cor: 6500K (Branca); Eficiência luminosa: 80lm/W; Dimensão (mm): 153mm x 100mm; Equivalência: Incandescente 150W / Fluorescente 41W.

Descrição: LÂMPADA LED 25W LÂMPADA LED 25W/Potência: 30W; Fluxo luminoso: 2400 lumens; Base: E27; Temperatura de cor: 6500K (Branca); Eficiência luminosa: 80lm/W; Dimensão (mm): 153mm x 100mm; Equivalência: Incandescente 150W / Fluorescente 41W.

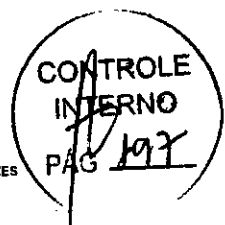

MUNICÍPIO DE MARATAIZES
MARATAIZES-ES

MUNICÍPIO DE MARATAIZES
MARATAIZES-ES

Autor	Marca/Modelo	Valor
MEGA DISTRIBUIDORA DE MATERIAL HIDRAULICO E ELÉTRICO EIRELI	ULTRALUZ	42,50
CHARLES FARIA DOS REIS LTDA	Ecolume / Led 25W	42,50
MAFATIMBA UTILIDADES EIRELI	ULTRALUZ / ULTRALUZ	42,50
BALUZ INDUSTRIA E COMERCIO DE MATERIAIS ELÉTRICOS EIRELI	G-LIGHT / BULBO 30W	42,50
MG DE OLIVEIRA MILHORATO - ME	ELGIN / ELGIN	42,50
CB RICALHO COMERCIO ATACADISTA E EMPREENDIMENTOS EIRELI - EPP	EMPALUX / EMPALUX	42,50
MAXIMUS COMERCIO E EMPREENDIMENTOS	EMPALUX / LÂMPADA LED 25W Potência: 30W	42,50
JUCA COSTA	KIAN / KIAN	42,50
NORTE SUL DISTRIBUIDORA LTDA	AVANT / AVANT	42,50
FRIGILUX COMERCIO E SERVIÇO DE EQUIPAMENTOS ELÉTRICOS LTDA	SUSTENTALED / 25W	42,50
FRIGILUX COMERCIO E SERVIÇO DE EQUIPAMENTOS ELÉTRICOS LTDA	AVANT	42,40
FRIGILUX COMERCIO E SERVIÇO DE EQUIPAMENTOS ELÉTRICOS LTDA	EMPALUX / LED 25W	42,50
FRIGILUX COMERCIO E SERVIÇO DE EQUIPAMENTOS ELÉTRICOS LTDA	AVANT / AVANT	42,50
F A SALES ME	Kan	42,50
MOHIVINI AQUINAS E EQUIPAMENTOS LTDA	KRONA / KRONA	42,50
ELI ROMANI COMERCIO E DISTRIBUIDORA DE MATERIAIS ELÉTRICOS EIRELI - EPP	ELGIN / ELGIN	42,50
DEPOSITO ELÉTRICA INCONFIDENTES LTDA	Maxiled / 30w	42,50
BAHENSIS MCS LTDA EPP	ELGIN	42,50
DI MATERIAIS DE CONSTRUÇÃO EIRELI ME	KIAN / KIAN	42,50
Item: 231	Quant.: 20	Unidade: UN

Autor	Marca/Modelo	Valor
DI MATERIAIS DE CONSTRUÇÃO EIRELI ME	KIAN / KIAN	42,50
DI MATERIAIS DE CONSTRUÇÃO EIRELI ME	ELGIN	42,50
DI MATERIAIS DE CONSTRUÇÃO EIRELI ME	KIAN / KIAN	42,50
DI MATERIAIS DE CONSTRUÇÃO EIRELI ME	ELGIN / ELGIN	42,50
DI MATERIAIS DE CONSTRUÇÃO EIRELI ME	Maxiled / 30w	42,50
DI MATERIAIS DE CONSTRUÇÃO EIRELI ME	Kan	42,50
DI MATERIAIS DE CONSTRUÇÃO EIRELI ME	AVANT / AVANT	42,50
DI MATERIAIS DE CONSTRUÇÃO EIRELI ME	EMPALUX / LED 25W	42,40
DI MATERIAIS DE CONSTRUÇÃO EIRELI ME	avanti	42,40
DI MATERIAIS DE CONSTRUÇÃO EIRELI ME	SUSTENTALED / 25W	42,50
JUCA COSTA	KIAN / KIAN	42,50
MAXIMUS COMERCIO E EMPREENDIMENTOS	EMPALUX / LÂMPADA LED 25W Potência: 30W	42,50
MAXIMUS COMERCIO E EMPREENDIMENTOS	EMPALUX / EMPALUX	42,50
MAXIMUS COMERCIO E EMPREENDIMENTOS	EMPALUX / EMPALUX	42,50
MG DE OLIVEIRA MILHORATO - ME	ELGIN / ELGIN	41,80
NORTE SUL DISTRIBUIDORA LTDA	AVANT / AVANT	42,50
MEGA DISTRIBUIDORA DE MATERIAL HIDRAULICO E ELÉTRICO EIRELI	ULTRALUZ	42,50
BALUZ INDUSTRIA E COMERCIO DE MATERIAIS ELÉTRICOS EIRELI	G-LIGHT / BULBO 30W	42,50
MAFATIMBA UTILIDADES EIRELI	ULTRALUZ / ULTRALUZ	42,50
CHARLES FARIA DOS REIS LTDA	Ecolume / Led 25W	42,50

LOTE 56

Item: 232 Quant.: 10 Unidade: UN Val. Ref.: 19,87
Descrição: LÂMPADA TUBULAR LÂMPADA TUBULAR Potência: 20w 100-240V- 6500K Luz branca fria- 60º Z.

Autor	Marca/Modelo	Valor
DI MATERIAIS DE CONSTRUÇÃO EIRELI ME	ELGIN	19,87
MEGA DISTRIBUIDORA DE MATERIAL HIDRAULICO E ELÉTRICO EIRELI	ELGIN	19,87
CB RICALHO COMERCIO ATACADISTA E EMPREENDIMENTOS EIRELI - EPP	EMPALUX / EMPALUX	19,87
MG DE OLIVEIRA MILHORATO - ME	FOX LUX / FOX LUX	15,80
NORTE SUL DISTRIBUIDORA LTDA	OURLOUX / OURLOUX	19,87
JUCA COSTA	KIAN / KIAN	19,87
ELI ROMANI COMERCIO E DISTRIBUIDORA DE MATERIAIS ELÉTRICOS EIRELI - EPP	ELGIN / ELGIN	19,87
TO SOUZA ME	EMPALUX / TUBULAR Potência: 20w 100-240V-	19,86
F A SALES ME	Kan	18,87
MAFATIMBA UTILIDADES EIRELI	ELGIN / ELGIN	19,87
FERRAGENS MIMOSO EIRELI ME	AVANT / AVANT	19,87

Item: 233 Quant.: 40 Unidade: UN Val. Ref.: 19,87
Descrição: LÂMPADA TUBULAR LÂMPADA TUBULAR Potência: 20w 100-240V- 6500K Luz branca fria- 60º Z.

MUNICÍPIO DE MARATAIZES
MARATAIZES-ES

MUNICÍPIO DE MARATAIZES
MARATAIZES-ES

Autor	Marca/Modelo	Valor
ELI ROMANI COMERCIO E DISTRIBUIDORA DE MATERIAIS ELÉTRICOS EIRELI - EPP	ELGIN / ELGIN	19,87
MAFATIMBA UTILIDADES EIRELI	ELGIN / ELGIN	19,87
CB RICALHO COMERCIO ATACADISTA E EMPREENDIMENTOS EIRELI - EPP	EMPALUX / EMPALUX	19,87
F A SALES ME	Kan	19,87
FERRAGENS MIMOSO EIRELI ME	AVANT / AVANT	19,87
JUCA COSTA	KIAN / KIAN	9,87
TO SOUZA ME	EMPALUX / TUBULAR Potência: 20w 100-240V-	19,86
MG DE OLIVEIRA MILHORATO - ME	FOX LUX / FOX LUX	15,80
NORTE SUL DISTRIBUIDORA LTDA	OURLOUX / OURLOUX	19,87
MEGA DISTRIBUIDORA DE MATERIAL HIDRAULICO E ELÉTRICO EIRELI	ELGIN	19,87
BAHENSIS MCS LTDA EPP	ELGIN	19,87

LOTE 57

Item: 234 Quant.: 15 Unidade: UN Val. Ref.: 8,90
Descrição: MANGOTE ENGATE PLÁSTICO 40CM MANGOTE ENGATE PLÁSTICO 40CM DE 1/2 Engate fabricado de PVC flexível, com porcas e niple produzidos em PVC Rígido; Pressão máxima de serviço - 4kgf/cm (40 m.c.c ou 400kpa) à temperatura ambiente 20°C.

Autor	Marca/Modelo	Valor
BAHENSIS MCS LTDA EPP	KRONA	8,90
MAFATIMBA UTILIDADES EIRELI	ALUMASA / ALUMASA	8,90
MEGA DISTRIBUIDORA DE MATERIAL HIDRAULICO E ELÉTRICO EIRELI	KRONA	8,90
CB RICALHO COMERCIO ATACADISTA E EMPREENDIMENTOS EIRELI - EPP	HERC / HERC	8,90
DI MATERIAIS DE CONSTRUÇÃO EIRELI ME	PLASBON / PLASBON	8,90
NORTE SUL DISTRIBUIDORA LTDA	KRONA / KRONA	8,90
JUCA COSTA	KRONA / KRONA	8,90
TO SOUZA ME	ALUMASA / ENGATE PLÁSTICO 40CM	8,90
F A SALES ME	Fort leve	8,90
FERRAGENS MIMOSO EIRELI ME	KRONA / KRONA	8,90

Item: 235 Quant.: 2 Unidade: UN Val. Ref.: 8,90

Descrição: MANGOTE ENGATE PLÁSTICO 40CM MANGOTE ENGATE PLÁSTICO 40CM DE 1/2 Engate fabricado de PVC flexível, com porcas e niple produzidos em PVC Rígido; Pressão máxima de serviço - 4kgf/cm (40 m.c.c ou 400kpa) à temperatura ambiente 20°C.

Autor	Marca/Modelo	Valor
TO SOUZA ME	ALUMASA / ENGATE PLÁSTICO 40CM	8,90
JUCA COSTA	KRONA / KRONA	8,90
F A SALES ME	Fort leve	8,90
NORTE SUL DISTRIBUIDORA LTDA	KRONA / KRONA	8,90
DI MATERIAIS DE CONSTRUÇÃO EIRELI ME	PLASBON / PLASBON	8,90
MAFATIMBA UTILIDADES EIRELI	ALUMASA / ALUMASA	8,90
CB RICALHO COMERCIO ATACADISTA E EMPREENDIMENTOS EIRELI - EPP	HERC / HERC	8,90
BAHENSIS MCS LTDA EPP	KRONA	8,90
MEGA DISTRIBUIDORA DE MATERIAL HIDRAULICO E ELÉTRICO EIRELI	KRONA	8,90
FERRAGENS MIMOSO EIRELI ME	KRONA / KRONA	8,90

Item: 236 Quant.: 100 Unidade: UN Val. Ref.: 8,90

Descrição: MANGOTE ENGATE PLÁSTICO 40CM MANGOTE ENGATE PLÁSTICO 40CM DE 1/2 Engate fabricado de PVC flexível, com porcas e niple produzidos em PVC Rígido; Pressão máxima de serviço - 4kgf/cm (40 m.c.c ou 400kpa) à temperatura ambiente 20°C.

Autor	Marca/Modelo	Valor
MEGA DISTRIBUIDORA DE MATERIAL HIDRAULICO E ELÉTRICO EIRELI	KRONA	8,90
BAHENSIS MCS LTDA EPP	KRONA	8,90
CB RICALHO COMERCIO ATACADISTA E EMPREENDIMENTOS EIRELI - EPP	HERC / HERC	8,90
MAFATIMBA UTILIDADES EIRELI	ALUMASA / ALUMASA	8,90
DI MATERIAIS DE CONSTRUÇÃO EIRELI ME	PLASBON / PLASBON	8,90
NORTE SUL DISTRIBUIDORA LTDA	KRONA / KRONA	8,90
F A SALES ME	Fort leve	8,90
JUCA COSTA	KRONA / KRONA	8,90
TO SOUZA ME	ALUMASA / ENGATE PLÁSTICO 40CM	8,90
FERRAGENS MIMOSO EIRELI ME	KRONA / KRONA	8,90

Item: 237 Quant.: 100 Unidade: UN Val. Ref.: 8,90

Descrição: MANGOTE ENGATE PLÁSTICO 40CM MANGOTE ENGATE PLÁSTICO 40CM DE 1/2 Engate fabricado de PVC flexível, com porcas e niple produzidos em PVC Rígido; Pressão máxima de serviço - 4kgf/cm (40 m.c.c ou 400kpa) à temperatura ambiente 20°C.

Autor	Marca/Modelo	Valor
FERRAGENS MIMOSO EIRELI ME	KRONA / KRONA	8,90
F A SALES ME	Fort leve	8,90
TO SOUZA ME	ALUMASA / ENGATE PLÁSTICO 40CM	8,90
NORTE SUL DISTRIBUIDORA LTDA	KRONA / KRONA	8,90
JUCA COSTA	KRONA / KRONA	8,90
DI MATERIAIS DE CONSTRUÇÃO EIRELI ME	PLASBON / PLASBON	8,90
MAFATIMBA UTILIDADES EIRELI	ALUMASA / ALUMASA	8,90
CB RICALHO COMERCIO ATACADISTA E EMPREENDIMENTOS EIRELI - EPP	HERC / HERC	8,90
BAHENSIS MCS LTDA EPP	KRONA	8,90
MEGA DISTRIBUIDORA DE MATERIAL HIDRAULICO E ELÉTRICO EIRELI	KRONA	8,90

CONTROLE INTERNO
PÁG 198

**MUNICÍPIO DE MARATAIZES
MARATAIZES-ES**

**MUNICÍPIO DE MARATAIZES
MARATAIZES-ES**

Item:	Quant:	Unidade:	Valor Ref.:
238	100	UN	16,32
Descrição: MANGOTE ENGATE PLÁSTICO 60 CM MANGOTE ENGATE PLÁSTICO 60CM DE 1/2"Engate fabricado de PVC flexível, com porcas e niple produzidos em PVC Rígido. Pressão máxima de serviço - 4kg/cm (40 m.c.a ou 400kpa) à temperatura ambiente 20°C			
Autor	Marca/Modelo	Valor	
MARATIMBA UTILIDADES EIRELI	KRONA / KRONA	16,32	
JORDA COSTA	KRONA / KRONA	16,32	
TO SOUZA ME	ALUMASA - ENGATE PLÁSTICO 60CM	16,30	
KEMACOL MATERIAL DE CONSTRUÇÃO EIRELI	Krona	16,30	
CB BICALHO COMÉRCIO ATACADISTA E EMPREENDIMENTOS EIRELI - EPP	HERC / HERC	16,49	
DT MATERIAL DE CONSTRUÇÃO EIRELI ME	PLASBON / PLASBON	16,30	
NORTE SUL DISTRIBUIDORA LTDA	KRONA / KRONA	16,30	
F A SALES ME	Fort leve	16,30	
FERRAGENS MIMOSO EIRELI ME	KRONA / KRONA	16,30	
MEGA DISTRIBUIDORA DE MATERIAL HIDRÁULICO E ELÉTRICO EIRELI	KRONA	16,30	
BAHENSE MCS LTDA EPP	KRONA	16,30	

Item:	Quant:	Unidade:	Valor Ref.:
239	100	UN	16,32
Descrição: MANGOTE ENGATE PLÁSTICO 60 CM MANGOTE ENGATE PLÁSTICO 60CM DE 1/2"Engate fabricado de PVC flexível, com porcas e niple produzidos em PVC Rígido. Pressão máxima de serviço - 4kg/cm (40 m.c.a ou 400kpa) à temperatura ambiente 20°C			
Autor	Marca/Modelo	Valor	
BAHENSE MCS LTDA EPP	KRONA	16,42	
MEGA DISTRIBUIDORA DE MATERIAL HIDRÁULICO E ELÉTRICO EIRELI	KRONA	16,32	
F A SALES ME	Fort leve	16,32	
FERRAGENS MIMOSO EIRELI ME	KRONA / KRONA	16,32	
KEMACOL MATERIAL DE CONSTRUÇÃO EIRELI	Krona	16,30	
TO SOUZA ME	ALUMASA - ENGATE PLÁSTICO 60CM	16,30	
DT MATERIAL DE CONSTRUÇÃO EIRELI ME	PLASBON / PLASBON	16,32	
NORTE SUL DISTRIBUIDORA LTDA	KRONA / KRONA	16,32	
CB BICALHO COMÉRCIO ATACADISTA E EMPREENDIMENTOS EIRELI - EPP	HERC / HERC	16,32	
JORDA COSTA	KRONA / KRONA	16,32	
MARATIMBA UTILIDADES EIRELI	KRONA / KRONA	16,32	

Item:	Quant:	Unidade:	Valor Ref.:
240	10	UN	16,32
Descrição: MANGOTE ENGATE PLÁSTICO 60 CM MANGOTE ENGATE PLÁSTICO 60CM DE 1/2"Engate fabricado de PVC flexível, com porcas e niple produzidos em PVC Rígido. Pressão máxima de serviço - 4kg/cm (40 m.c.a ou 400kpa) à temperatura ambiente 20°C			

Autor	Marca/Modelo	Valor
CB BICALHO COMÉRCIO ATACADISTA E EMPREENDIMENTOS EIRELI - EPP	HERC / HERC	16,32
MARATIMBA UTILIDADES EIRELI	KRONA / KRONA	16,32
JORDA COSTA	KRONA / KRONA	16,30
KEMACOL MATERIAL DE CONSTRUÇÃO EIRELI	Krona	16,30
TO SOUZA ME	ALUMASA / ENGATE PLÁSTICO 60CM	16,30
DT MATERIAL DE CONSTRUÇÃO EIRELI ME	PLASBON / PLASBON	16,32
NORTE SUL DISTRIBUIDORA LTDA	KRONA / KRONA	16,32
F A SALES ME	Fort leve	16,32
FERRAGENS MIMOSO EIRELI ME	KRONA / KRONA	16,32
MEGA DISTRIBUIDORA DE MATERIAL HIDRÁULICO E ELÉTRICO EIRELI	KRONA	16,32
BAHENSE MCS LTDA EPP	KRONA	16,32

LOTE 59

Item:	Quant:	Unidade:	Valor Ref.:
241	10	RL	28,19
Descrição: NYLON DE ROÇADEIRA NYLON DE ROÇADEIRA Fio de nylon, Espessura: 1,8mm, Cada rolo: 20 metros.			
Autor	Marca/Modelo	Valor	
DIMONVAN DAVI MENEGUSSO - ME	Stih / Stih	28,19	
TO SOUZA ME	BRASFORT / Espessura: 1,8mm	28,15	
BAHENSE MCS LTDA EPP	ERILON	28,19	
CB BICALHO COMÉRCIO ATACADISTA E EMPREENDIMENTOS EIRELI - EPP	GUEPAR / GUEPAR	28,19	
DT MATERIAL DE CONSTRUÇÃO EIRELI ME	TRAMONTINA / TRAMONTINA	28,19	
NORTE SUL DISTRIBUIDORA LTDA	NAKASHI / NAKASHI	28,19	
MEGA DISTRIBUIDORA DE MATERIAL HIDRÁULICO E ELÉTRICO EIRELI	EKILON	28,19	
JORDA COSTA	STARFER / STARFER	28,19	
FERRAGENS MIMOSO EIRELI ME	GUEPAR / GUEPAR	28,19	

Item:	Quant:	Unidade:	Valor Ref.:
242	500	RL	28,19
Descrição: NYLON DE ROÇADEIRA NYLON DE ROÇADEIRA Fio de nylon, Espessura: 1,8mm, Cada rolo: 20 metros.			
Autor	Marca/Modelo	Valor	
JORDA COSTA	STARFER / STARFER	28,19	
FERRAGENS MIMOSO EIRELI ME	GUEPAR / GUEPAR	28,19	
NORTE SUL DISTRIBUIDORA LTDA	NAKASHI / NAKASHI	28,19	
CB BICALHO COMÉRCIO ATACADISTA E EMPREENDIMENTOS EIRELI - EPP	GUEPAR / GUEPAR	28,19	
DT MATERIAL DE CONSTRUÇÃO EIRELI ME	TRAMONTINA / TRAMONTINA	28,19	
MEGA DISTRIBUIDORA DE MATERIAL HIDRÁULICO E ELÉTRICO EIRELI	EKILON	28,19	
BAHENSE MCS LTDA EPP	ERILON	28,19	
TO SOUZA ME	BRASFORT / Espessura: 1,8mm	28,15	
DIMONVAN DAVI MENEGUSSO - ME	Stih / Stih	28,19	

Item:	Quant:	Unidade:	Valor Ref.:
243	20	RL	28,19
Descrição: NYLON DE ROÇADEIRA NYLON DE ROÇADEIRA Fio de nylon, Espessura: 1,8mm, Cada rolo: 20 metros.			

**MUNICÍPIO DE MARATAIZES
MARATAIZES-ES**

**MUNICÍPIO DE MARATAIZES
MARATAIZES-ES**

Autor	Marca/Modelo	Valor
DIMONVAN DAVI MENEGUSSO - ME	Stih / Stih	28,19
TO SOUZA ME	BRASFORT / Espessura: 1,8mm	28,15
BAHENSE MCS LTDA EPP	ERILON	28,19
MEGA DISTRIBUIDORA DE MATERIAL HIDRÁULICO E ELÉTRICO EIRELI	EKILON	28,19
DT MATERIAL DE CONSTRUÇÃO EIRELI ME	TRAMONTINA / TRAMONTINA	28,19
NORTE SUL DISTRIBUIDORA LTDA	NAKASHI / NAKASHI	28,19
JORDA COSTA	STARFER / STARFER	28,19
CB BICALHO COMÉRCIO ATACADISTA E EMPREENDIMENTOS EIRELI - EPP	GUEPAR / GUEPAR	28,19
FERRAGENS MIMOSO EIRELI ME	GUEPAR / GUEPAR	28,19

Item:	Quant:	Unidade:	Valor Ref.:
244	10	UN	7,29
Descrição: ÓCULOS DE PROTEÇÃO ÓCULOS DE PROTEÇÃO Incolor, anti-risco.			
Autor	Marca/Modelo	Valor	
BAHENSE MCS LTDA EPP	VOLK	7,29	
MEGA DISTRIBUIDORA DE MATERIAL HIDRÁULICO E ELÉTRICO EIRELI	GARRA	7,29	
MARATIMBA UTILIDADES EIRELI	SUPER SAFE / SUPER SAFE	7,29	
DT MATERIAL DE CONSTRUÇÃO EIRELI ME	RINO / RINO	7,29	
MG DE OLIVEIRA MILHORATO - ME	PLASTCOR / PLASTCOR	6,24	
NORTE SUL DISTRIBUIDORA LTDA	GRAZI / GRAZI	7,29	
JORDA COSTA	GARRA / GARRA	7,29	
MAXIMUS COMÉRCIO E EMPREENDIMENTOS	DELTA / ÓCULOS DE PROTEÇÃO Incolor, anti-risco.	7,29	
TO SOUZA ME	GRAZI / ÓCULOS DE PROTEÇÃO	7,28	
F A SALES ME	Super Safety	7,29	
FERRAGENS MIMOSO EIRELI ME	GARRA / GARRA	7,29	

Item:	Quant:	Unidade:	Valor Ref.:
245	5	UN	7,29
Descrição: ÓCULOS DE PROTEÇÃO ÓCULOS DE PROTEÇÃO Incolor, anti-risco.			
Autor	Marca/Modelo	Valor	
F A SALES ME	Super Safety	7,29	
FERRAGENS MIMOSO EIRELI ME	GARRA / GARRA	7,29	
TO SOUZA ME	CHAVIA / ÓCULOS DE PROTEÇÃO	7,29	
MAXIMUS COMÉRCIO E EMPREENDIMENTOS	DELTA / ÓCULOS DE PROTEÇÃO Incolor, anti-risco.	7,29	
NORTE SUL DISTRIBUIDORA LTDA	GRAZI / GRAZI	7,29	
JORDA COSTA	GARRA / GARRA	7,29	
MG DE OLIVEIRA MILHORATO - ME	PLASTCOR / PLASTCOR	6,24	
DT MATERIAL DE CONSTRUÇÃO EIRELI ME	RINO / RINO	7,29	
MARATIMBA UTILIDADES EIRELI	SUPER SAFE / SUPER SAFE	7,29	
BAHENSE MCS LTDA EPP	VOLK	7,29	
MEGA DISTRIBUIDORA DE MATERIAL HIDRÁULICO E ELÉTRICO EIRELI	GARRA	7,29	

Item:	Quant:	Unidade:	Valor Ref.:
246	12	UN	7,29

Descrição:	Autor	Marca/Modelo	Valor
ÓCULOS DE PROTEÇÃO ÓCULOS DE PROTEÇÃO Incolor, anti-risco.	MEGA DISTRIBUIDORA DE MATERIAL HIDRÁULICO E ELÉTRICO EIRELI	GARRA	7,29
	MARATIMBA UTILIDADES EIRELI	SUPER SAFE / SUPER SAFE	7,29
	DT MATERIAL DE CONSTRUÇÃO EIRELI ME	RINO / RINO	7,29
	BAHENSE MCS LTDA EPP	VOLK	7,29
	MG DE OLIVEIRA MILHORATO - ME	PLASTCOR / PLASTCOR	6,24
	NORTE SUL DISTRIBUIDORA LTDA	GRAZI / GRAZI	7,29
	MAXIMUS COMÉRCIO E EMPREENDIMENTOS	DELTA / ÓCULOS DE PROTEÇÃO Incolor, anti-risco.	7,29
	JORDA COSTA	GARRA / GARRA	7,29
	TO SOUZA ME	GRAZI / ÓCULOS DE PROTEÇÃO	7,28
	F A SALES ME	Super Safety	7,29
	FERRAGENS MIMOSO EIRELI ME	GARRA / GARRA	7,29

Item:	Quant:	Unidade:	Valor Ref.:
247	10	UN	7,29
Descrição: ÓCULOS DE PROTEÇÃO ÓCULOS DE PROTEÇÃO Incolor, anti-risco.			
Autor	Marca/Modelo	Valor	
F A SALES ME	Super Safety	7,29	
TO SOUZA ME	GRAZI / ÓCULOS DE PROTEÇÃO	7,28	
NORTE SUL DISTRIBUIDORA LTDA	GRAZI / GRAZI	7,29	
MG DE OLIVEIRA MILHORATO - ME	PLASTCOR / PLASTCOR	6,24	
DT MATERIAL DE CONSTRUÇÃO EIRELI ME	RINO / RINO	7,29	
JORDA COSTA	GARRA / GARRA	7,29	
MAXIMUS COMÉRCIO E EMPREENDIMENTOS	DELTA / ÓCULOS DE PROTEÇÃO Incolor, anti-risco.	7,29	
FERRAGENS MIMOSO EIRELI ME	GARRA / GARRA	7,29	
BAHENSE MCS LTDA EPP	VOLK	7,29	
MEGA DISTRIBUIDORA DE MATERIAL HIDRÁULICO E ELÉTRICO EIRELI	GARRA	7,29	
MARATIMBA UTILIDADES EIRELI	SUPER SAFE / SUPER SAFE	7,29	

Item:	Quant:	Unidade:	Valor Ref.:
248	30	UN	7,29
Descrição: ÓCULOS DE PROTEÇÃO ÓCULOS DE PROTEÇÃO Incolor, anti-risco.			
Autor	Marca/Modelo	Valor	
MARATIMBA UTILIDADES EIRELI	SUPER SAFE / SUPER SAFE	7,29	
MEGA DISTRIBUIDORA DE MATERIAL HIDRÁULICO E ELÉTRICO EIRELI	GARRA	7,29	
DT MATERIAL DE CONSTRUÇÃO EIRELI ME	RINO / RINO	7,29	
BAHENSE MCS LTDA EPP	VOLK	7,29	
FERRAGENS MIMOSO EIRELI ME	GARRA / GARRA	7,29	
MAXIMUS COMÉRCIO E EMPREENDIMENTOS	DELTA / ÓCULOS DE PROTEÇÃO Incolor, anti-risco.	7,29	
JORDA COSTA	GARRA / GARRA	7,29	
MG DE OLIVEIRA MILHORATO - ME	PLASTCOR / PLASTCOR	6,24	
NORTE SUL DISTRIBUIDORA LTDA	GRAZI / GRAZI	7,29	
TO SOUZA ME	GRAZI / ÓCULOS DE PROTEÇÃO	7,28	
F A SALES ME	Super Safety	7,29	

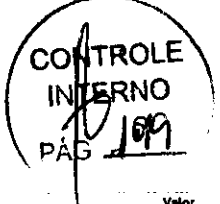

MUNICIPIO DE MARATAIZES
MARATAIZES-ES

MUNICIPIO DE MARATAIZES
MARATAIZES-ES

Item:	Quant:	Unidade:	UN	Val. Ref:
249	30			7,29
Descrição: OCULOS DE PROTECAO OCULOS DE PROTECAO				
Autor	Marca/Modelo	Valor		
FERRAGENS MIMOSO EIRELI ME	JOMARCA / JOMARCA	43,80		
KEMACOL MATERIAL DE CONSTRUCAO EIRELI	cear	43,50		
JUCA COSTA	Fusar / Fusar	43,60		
TO SOUZA ME	SM / autobrocante, 3,5mm x 3,5mm	43,50		
NORTE SUL DISTRIBUIDORA LTDA	JOMARCA / JOMARCA	43,60		
MG DE OLIVEIRA MILHORATO - ME	JOMARCA / JOMARCA	41,60		
DI MATERIAL DE CONSTRUCAO EIRELI ME	JOMARCA / JOMARCA	43,60		
NORTE SUL DISTRIBUIDORA LTDA	JOMARCA	43,60		
JUCA COSTA	Fusar / Fusar	43,60		
BAHENSE MCS LTDA EPP	JOMARCA	43,60		
MG DE OLIVEIRA MILHORATO - ME	PLASTICOR PLASTICOR	43,60		
DI MATERIAL DE CONSTRUCAO EIRELI ME	RINO RINO	43,60		
MEGA DISTRIBUIDORA DE MATERIAL HIDRAULICO E ELETRICO EIRELI	GARRA	43,60		
MARATIMBA UTILIDADES EIRELI	SUPER SAFE SUPER SAFE	43,60		

LCTE 61

Item:	Quant:	Unidade:	CX	Val. Ref:
250	200			43,60
Descrição: PARAFUSO PARAFUSOParafuso para Drywall autobrocante, 3,5mm x 3,5mm, com diâmetro da rosca do parafuso para drywall de 3,5 mm, com comprimento do parafuso para drywall de 35,0 mm, material aço carbono, acabamento fosfatizado, diâmetro da cabeça do parafuso para drywall de 8,0 mm, tipo de cabeça do parafuso para drywall e chata philips, tipo de ponta do parafuso para drywall, Ponta brocante, ? Caixa com 100.				
Autor	Marca/Modelo	Valor		
BAHENSE MCS LTDA EPP	JOMARCA	43,60		
MEGA DISTRIBUIDORA DE MATERIAL HIDRAULICO E ELETRICO EIRELI	JOMARCA	43,60		
CB BICALHO COMERCIO ATACADISTA E EMPREENDIMENTOS EIRELI - EPP	JOMARCA / JOMARCA	43,50		
DI MATERIAL DE CONSTRUCAO EIRELI ME	JOMARCA / JOMARCA	43,60		
MG DE OLIVEIRA MILHORATO - ME	JOMARCA / JOMARCA	41,60		
NORTE SUL DISTRIBUIDORA LTDA	JOMARCA / JOMARCA	43,60		
JUCA COSTA	Fusar / Fusar	43,60		
TO SOUZA ME	SM / autobrocante, 3,5mm x 3,5mm	43,50		
KEMACOL MATERIAL DE CONSTRUCAO EIRELI	cear	43,50		
FERRAGENS MIMOSO EIRELI ME	JOMARCA / JOMARCA	43,60		

Item:	Quant:	Unidade:	CX	Val. Ref:
251	3			43,60
Descrição: PARAFUSO PARAFUSOParafuso para Drywall autobrocante, 3,5mm x 3,5mm, com diâmetro da rosca do parafuso para drywall de 3,5 mm, com comprimento do parafuso para drywall de 35,0 mm, material aço carbono, acabamento fosfatizado, diâmetro da cabeça do parafuso para drywall de 8,0 mm, tipo de cabeça do parafuso para drywall e chata philips, tipo de ponta do parafuso para drywall, Ponta brocante, ? Caixa com 100.				

Autor	Marca/Modelo	Valor
FERRAGENS MIMOSO EIRELI ME	JOMARCA / JOMARCA	43,80
KEMACOL MATERIAL DE CONSTRUCAO EIRELI	cear	43,50
JUCA COSTA	Fusar / Fusar	43,60
TO SOUZA ME	SM / autobrocante, 3,5mm x 3,5mm	43,50
NORTE SUL DISTRIBUIDORA LTDA	JOMARCA / JOMARCA	43,60
MG DE OLIVEIRA MILHORATO - ME	JOMARCA / JOMARCA	41,60
DI MATERIAL DE CONSTRUCAO EIRELI ME	JOMARCA / JOMARCA	43,60
NORTE SUL DISTRIBUIDORA LTDA EPP	JOMARCA	43,60
MEGA DISTRIBUIDORA DE MATERIAL HIDRAULICO E ELETRICO EIRELI	JOMARCA	43,60
CB BICALHO COMERCIO ATACADISTA E EMPREENDIMENTOS EIRELI - EPP	JOMARCA / JOMARCA	43,60

Item:	Quant:	Unidade:	CX	Val. Ref:
252	5			43,60

Descrição: PARAFUSO PARAFUSOParafuso para Drywall autobrocante, 3,5mm x 3,5mm, com diâmetro da rosca do parafuso para drywall de 3,5 mm, com comprimento do parafuso para drywall de 35,0 mm, material aço carbono, acabamento fosfatizado, diâmetro da cabeça do parafuso para drywall de 8,0 mm, tipo de cabeça do parafuso para drywall e chata philips, tipo de ponta do parafuso para drywall, Ponta brocante, ? Caixa com 100.

Autor	Marca/Modelo	Valor
CB BICALHO COMERCIO ATACADISTA E EMPREENDIMENTOS EIRELI - EPP	JOMARCA / JOMARCA	43,60
BAHENSE MCS LTDA EPP	JOMARCA	43,60
MEGA DISTRIBUIDORA DE MATERIAL HIDRAULICO E ELETRICO EIRELI	JOMARCA	43,60
DI MATERIAL DE CONSTRUCAO EIRELI ME	JOMARCA / JOMARCA	43,60
MG DE OLIVEIRA MILHORATO - ME	JOMARCA / JOMARCA	41,60
NORTE SUL DISTRIBUIDORA LTDA	JOMARCA / JOMARCA	43,60
JUCA COSTA	SM / autobrocante, 3,5mm x 3,5mm	43,50
FERRAGENS MIMOSO EIRELI ME	Fusar / Fusar	43,60
KEMACOL MATERIAL DE CONSTRUCAO EIRELI	cear	43,50
FERRAGENS MIMOSO EIRELI ME	JOMARCA / JOMARCA	43,60

Item:	Quant:	Unidade:	CX	Val. Ref:
253	25			43,60

Descrição: PARAFUSO PARAFUSOParafuso para Drywall autobrocante, 3,5mm x 3,5mm, com diâmetro da rosca do parafuso para drywall de 3,5 mm, com comprimento do parafuso para drywall de 35,0 mm, material aço carbono, acabamento fosfatizado, diâmetro da cabeça do parafuso para drywall de 8,0 mm, tipo de cabeça do parafuso para drywall e chata philips, tipo de ponta do parafuso para drywall, Ponta brocante, ? Caixa com 100.

MUNICIPIO DE MARATAIZES
MARATAIZES-ES

MUNICIPIO DE MARATAIZES
MARATAIZES-ES

Autor	Marca/Modelo	Valor
FERRAGENS MIMOSO EIRELI ME	JOMARCA / JOMARCA	43,80
KEMACOL MATERIAL DE CONSTRUCAO EIRELI	cear	43,50
JUCA COSTA	Fusar / Fusar	43,60
TO SOUZA ME	SM / autobrocante, 3,5mm x 3,5mm	43,50
NORTE SUL DISTRIBUIDORA LTDA	JOMARCA / JOMARCA	43,60
MG DE OLIVEIRA MILHORATO - ME	JOMARCA / JOMARCA	41,60
DI MATERIAL DE CONSTRUCAO EIRELI ME	JOMARCA / JOMARCA	43,60
CB BICALHO COMERCIO ATACADISTA E EMPREENDIMENTOS EIRELI - EPP	JOMARCA / JOMARCA	43,60
MEGA DISTRIBUIDORA DE MATERIAL HIDRAULICO E ELETRICO EIRELI	JOMARCA	43,60
BAHENSE MCS LTDA EPP	JOMARCA	43,60

Item:	Quant:	Unidade:	CX	Val. Ref:
254	5			43,60

Descrição: PARAFUSO PARAFUSOParafuso para Drywall autobrocante, 3,5mm x 3,5mm, com diâmetro da rosca do parafuso para drywall de 3,5 mm, com comprimento do parafuso para drywall de 35,0 mm, material aço carbono, acabamento fosfatizado, diâmetro da cabeça do parafuso para drywall de 8,0 mm, tipo de cabeça do parafuso para drywall e chata philips, tipo de ponta do parafuso para drywall, Ponta brocante, ? Caixa com 100.

Autor	Marca/Modelo	Valor
BAHENSE MCS LTDA EPP	JOMARCA	43,60
CB BICALHO COMERCIO ATACADISTA E EMPREENDIMENTOS EIRELI - EPP	JOMARCA / JOMARCA	43,50
MEGA DISTRIBUIDORA DE MATERIAL HIDRAULICO E ELETRICO EIRELI	JOMARCA	43,60
DI MATERIAL DE CONSTRUCAO EIRELI ME	JOMARCA / JOMARCA	43,60
MG DE OLIVEIRA MILHORATO - ME	JOMARCA / JOMARCA	41,60
NORTE SUL DISTRIBUIDORA LTDA	JOMARCA / JOMARCA	43,60
JUCA COSTA	Fusar / Fusar	43,60
TO SOUZA ME	SM / autobrocante, 3,5mm x 3,5mm	43,50
KEMACOL MATERIAL DE CONSTRUCAO EIRELI	cear	43,50
FERRAGENS MIMOSO EIRELI ME	JOMARCA / JOMARCA	43,60

LOTE 62

Item:	Quant:	Unidade:	CX	Val. Ref:
255	5			78,00

Descrição: PARAFUSO 4.0 P25 PARAFUSO 4.0 P25Tamanho 25 Comprimento 25 mm Diâmetro 4 mm ? Caixa com 1.000.

Autor	Marca/Modelo	Valor
BAHENSE MCS LTDA EPP	JOMARCA	78,00
MEGA DISTRIBUIDORA DE MATERIAL HIDRAULICO E ELETRICO EIRELI	JOMARCA	78,00
DI MATERIAL DE CONSTRUCAO EIRELI ME	JOMARCA / JOMARCA	78,00
MG DE OLIVEIRA MILHORATO - ME	JOMARCA / JOMARCA	72,80
NORTE SUL DISTRIBUIDORA LTDA	JOMARCA / JOMARCA	78,00
TO SOUZA ME	JOMARCA / PARAFUSO 4.0 P25	78,00
JUCA COSTA	Fusar / Fusar	78,00
FERRAGENS MIMOSO EIRELI ME	JOMARCA / JOMARCA	78,00
CB BICALHO COMERCIO ATACADISTA E EMPREENDIMENTOS EIRELI - EPP	JOMARCA / JOMARCA	78,00

LOTE 63

Item:	Quant:	Unidade:	CX	Val. Ref:
258	2			78,00

Descrição: PARAFUSO 4.0 P25 PARAFUSO 4.0 P25Tamanho 25 Comprimento 25 mm Diâmetro 4 mm ? Caixa com 1.000.

Autor	Marca/Modelo	Valor
CB BICALHO COMERCIO ATACADISTA E EMPREENDIMENTOS EIRELI - EPP	JOMARCA / JOMARCA	78,00
TO SOUZA ME	JOMARCA / PARAFUSO 4.0 P25	78,00
FERRAGENS MIMOSO EIRELI ME	JOMARCA / JOMARCA	78,00
JUCA COSTA	Fusar / Fusar	78,00
DI MATERIAL DE CONSTRUCAO EIRELI ME	JOMARCA / JOMARCA	78,00
NORTE SUL DISTRIBUIDORA LTDA	JOMARCA / JOMARCA	78,00
MG DE OLIVEIRA MILHORATO - ME	JOMARCA / JOMARCA	72,80
MEGA DISTRIBUIDORA DE MATERIAL HIDRAULICO E ELETRICO EIRELI	JOMARCA	78,00
BAHENSE MCS LTDA EPP	JOMARCA	78,00

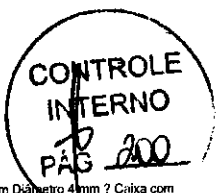

MUNICIPIO DE MARATAIZES
MARATAIZES-ES

MUNICIPIO DE MARATAIZES
MARATAIZES-ES

Item: 259 Quant.: 5 Unidade: CX Val. Ref.: 84,95

Descrição: PARAFUSO 4.0 P35 PARAFUSO 4.0 P35 Tamanho 35 Comprimento 35 mm Diâmetro 4 mm ? Caixa com 1.000.

Autor	Marca/Modelo	Valor
BAHENSE MCS LTDA EPP	JOMARCA	84,95
MEGA DISTRIBUIDORA DE MATERIAL HIDRAULICO E ELETTRICO EIRELI	JOMARCA	84,95
CB BICALHO COMERCIO ATACADISTA E EMPREENDIMENTOS EIRELI - EPP	JOMARCA / JOMARCA	84,95
D1 MATERIAL DE CONSTRUÇÃO EIRELI ME	JOMARCA / JOMARCA	84,95
MG DE OLIVEIRA MILHORATO - ME	JOMARCA / JOMARCA	84,95
NORTE SUL DISTRIBUIDORA LTDA	JOMARCA / JOMARCA	84,95
TÓ SOUZA ME	JOMARCA / PARAFUSO 4.0 P35	84,95
JUCA COSTA	Fixar / Fixar	84,95
FERRAGENS MIMOSO EIRELI ME	JOMARCA / JOMARCA	84,95

Item: 260 Quant.: 10 Unidade: CX Val. Ref.: 84,95

Descrição: PARAFUSO 4.0 P35 PARAFUSO 4.0 P35 Tamanho 35 Comprimento 35 mm Diâmetro 4 mm ? Caixa com 1.000.

Autor	Marca/Modelo	Valor
FERRAGENS MIMOSO EIRELI ME	JOMARCA / JOMARCA	84,95
JUCA COSTA	Fixar / Fixar	84,95
TÓ SOUZA ME	JOMARCA / PARAFUSO 4.0 P35	84,95
MG DE OLIVEIRA MILHORATO - ME	JOMARCA / JOMARCA	84,95
NORTE SUL DISTRIBUIDORA LTDA	JOMARCA / JOMARCA	84,95
D1 MATERIAL DE CONSTRUÇÃO EIRELI ME	JOMARCA / JOMARCA	84,95
MEGA DISTRIBUIDORA DE MATERIAL HIDRAULICO E ELETTRICO EIRELI	JOMARCA	84,95
BAHENSE MCS LTDA EPP	JOMARCA	84,95
CB BICALHO COMERCIO ATACADISTA E EMPREENDIMENTOS EIRELI - EPP	JOMARCA / JOMARCA	84,95

Item: 261 Quant.: 5 Unidade: CX Val. Ref.: 84,95

Descrição: PARAFUSO 4.0 P35 PARAFUSO 4.0 P35 Tamanho 35 Comprimento 35 mm Diâmetro 4 mm ? Caixa com 1.000.

Autor	Marca/Modelo	Valor
CB BICALHO COMERCIO ATACADISTA E EMPREENDIMENTOS EIRELI - EPP	JOMARCA / JOMARCA	84,95
BAHENSE MCS LTDA EPP	JOMARCA	84,95
MEGA DISTRIBUIDORA DE MATERIAL HIDRAULICO E ELETTRICO EIRELI	JOMARCA	84,95
D1 MATERIAL DE CONSTRUÇÃO EIRELI ME	JOMARCA / JOMARCA	84,95
MG DE OLIVEIRA MILHORATO - ME	JOMARCA / JOMARCA	84,95
TÓ SOUZA ME	JOMARCA / PARAFUSO 4.0 P35	84,95
NORTE SUL DISTRIBUIDORA LTDA	JOMARCA / JOMARCA	84,95
FERRAGENS MIMOSO EIRELI ME	JOMARCA / JOMARCA	84,95
JUCA COSTA	Fixar / Fixar	84,95

Item: 262 Quant.: 2 Unidade: CX Val. Ref.: 84,95

Item: 259 Quant.: 5 Unidade: CX Val. Ref.: 84,95

Descrição: PARAFUSO 4.0 P35 PARAFUSO 4.0 P35 Tamanho 35 Comprimento 35 mm Diâmetro 4 mm ? Caixa com 1.000.

Autor	Marca/Modelo	Valor
JUCA COSTA	Fixar / Fixar	84,95
NORTE SUL DISTRIBUIDORA LTDA	JOMARCA / JOMARCA	84,95
TÓ SOUZA ME	JOMARCA / PARAFUSO 4.0 P35	84,95
FERRAGENS MIMOSO EIRELI ME	JOMARCA / JOMARCA	84,95
MG DE OLIVEIRA MILHORATO - ME	JOMARCA / JOMARCA	84,95
D1 MATERIAL DE CONSTRUÇÃO EIRELI ME	JOMARCA / JOMARCA	84,95
MEGA DISTRIBUIDORA DE MATERIAL HIDRAULICO E ELETTRICO EIRELI	JOMARCA	84,95
CB BICALHO COMERCIO ATACADISTA E EMPREENDIMENTOS EIRELI - EPP	JOMARCA / JOMARCA	84,95
BAHENSE MCS LTDA EPP	JOMARCA	84,95

Item: 263 Quant.: 5 Unidade: CX Val. Ref.: 70,95

Descrição: PARAFUSO 4.2 P45 PARAFUSO 4.2 P45 Tamanho: 45 Comprimento: 45mm Diâmetro: 4,2mm ? Caixa com 500.

Autor	Marca/Modelo	Valor
BAHENSE MCS LTDA EPP	JOMARCA	70,95
MEGA DISTRIBUIDORA DE MATERIAL HIDRAULICO E ELETTRICO EIRELI	JOMARCA	70,95
CB BICALHO COMERCIO ATACADISTA E EMPREENDIMENTOS EIRELI - EPP	JOMARCA / JOMARCA	70,95
D1 MATERIAL DE CONSTRUÇÃO EIRELI ME	JOMARCA / JOMARCA	70,95
MG DE OLIVEIRA MILHORATO - ME	JOMARCA / JOMARCA	70,95
NORTE SUL DISTRIBUIDORA LTDA	JOMARCA / JOMARCA	70,95
JUCA COSTA	Fixar / Fixar	70,95
TÓ SOUZA ME	JOMARCA / PARAFUSO 4.2 P45	70,95
FERRAGENS MIMOSO EIRELI ME	JOMARCA / JOMARCA	70,95

Item: 264 Quant.: 10 Unidade: CX Val. Ref.: 70,95

Descrição: PARAFUSO 4.2 P45 PARAFUSO 4.2 P45 Tamanho: 45 Comprimento: 45mm Diâmetro: 4,2mm ? Caixa com 500.

Autor	Marca/Modelo	Valor
JUCA COSTA	Fixar / Fixar	70,95
TÓ SOUZA ME	JOMARCA / PARAFUSO 4.2 P45	70,95
NORTE SUL DISTRIBUIDORA LTDA	JOMARCA / JOMARCA	70,95
FERRAGENS MIMOSO EIRELI ME	JOMARCA / JOMARCA	70,95
MEGA DISTRIBUIDORA DE MATERIAL HIDRAULICO E ELETTRICO EIRELI	JOMARCA	70,95
MG DE OLIVEIRA MILHORATO - ME	JOMARCA / JOMARCA	70,95
D1 MATERIAL DE CONSTRUÇÃO EIRELI ME	JOMARCA / JOMARCA	70,95
CB BICALHO COMERCIO ATACADISTA E EMPREENDIMENTOS EIRELI - EPP	JOMARCA / JOMARCA	70,95
BAHENSE MCS LTDA EPP	JOMARCA	70,95

Item: 265 Quant.: 5 Unidade: CX Val. Ref.: 70,95

MUNICIPIO DE MARATAIZES
MARATAIZES-ES

MUNICIPIO DE MARATAIZES
MARATAIZES-ES

Item: 266 Quant.: 2 Unidade: CX Val. Ref.: 70,95

Descrição: PARAFUSO 4.2 P45 PARAFUSO 4.2 P45 Tamanho: 45 Comprimento: 45mm Diâmetro: 4,2mm ? Caixa com 500.

Autor	Marca/Modelo	Valor
MEGA DISTRIBUIDORA DE MATERIAL HIDRAULICO E ELETTRICO EIRELI	JOMARCA	70,95
CB BICALHO COMERCIO ATACADISTA E EMPREENDIMENTOS EIRELI - EPP	JOMARCA / JOMARCA	70,95
D1 MATERIAL DE CONSTRUÇÃO EIRELI ME	JOMARCA / JOMARCA	70,95
MG DE OLIVEIRA MILHORATO - ME	JOMARCA / JOMARCA	70,95
BAHENSE MCS LTDA EPP	JOMARCA	70,95
NORTE SUL DISTRIBUIDORA LTDA	JOMARCA / JOMARCA	70,95
JUCA COSTA	Fixar / Fixar	70,95
TÓ SOUZA ME	JOMARCA / PARAFUSO 4.2 P45	70,95
FERRAGENS MIMOSO EIRELI ME	JOMARCA / JOMARCA	70,95

Item: 267 Quant.: 2 Unidade: CX Val. Ref.: 70,95

Descrição: PARAFUSO 4.2 P45 PARAFUSO 4.2 P45 Tamanho: 45 Comprimento: 45mm Diâmetro: 4,2mm ? Caixa com 500.

Autor	Marca/Modelo	Valor
FERRAGENS MIMOSO EIRELI ME	JOMARCA / JOMARCA	70,95
TÓ SOUZA ME	JOMARCA / PARAFUSO 4.2 P45	70,95
JUCA COSTA	Fixar / Fixar	70,95
NORTE SUL DISTRIBUIDORA LTDA	JOMARCA / JOMARCA	70,95
BAHENSE MCS LTDA EPP	JOMARCA	70,95
MG DE OLIVEIRA MILHORATO - ME	JOMARCA / JOMARCA	70,95
CB BICALHO COMERCIO ATACADISTA E EMPREENDIMENTOS EIRELI - EPP	JOMARCA / JOMARCA	70,95
D1 MATERIAL DE CONSTRUÇÃO EIRELI ME	JOMARCA / JOMARCA	70,95
MEGA DISTRIBUIDORA DE MATERIAL HIDRAULICO E ELETTRICO EIRELI	JOMARCA	70,95

Item: 268 Quant.: 10 Unidade: PCT Val. Ref.: 59,30

Descrição: PARAFUSO 6MM PARAFUSO Tipo Philips com bucha 6mm - Forma da cabeça Chata Philips. Forma da rosca Serra. Tamanho Aproximado: Bucha - 6X30MM, Parafuso - 3,5X35MM. Cor: Parafuso Dourado Bucha Cinza. COMPOSIÇÃO: AÇO E Nylon. Pacote com 100 unidades.

Autor	Marca/Modelo	Valor
BAHENSE MCS LTDA EPP	JOMARCA	59,30
MEGA DISTRIBUIDORA DE MATERIAL HIDRAULICO E ELETTRICO EIRELI	JOMARCA	59,30
CB BICALHO COMERCIO ATACADISTA E EMPREENDIMENTOS EIRELI - EPP	JOMARCA / JOMARCA	59,30
MG DE OLIVEIRA MILHORATO - ME	JOMARCA / JOMARCA	59,30
NORTE SUL DISTRIBUIDORA LTDA	JOMARCA / JOMARCA	59,30
JUCA COSTA	Fixar / Fixar	59,30
TÓ SOUZA ME	JOMARCA / PARAFUSO Tipo Philips com bucha 6mm	59,30
FERRAGENS MIMOSO EIRELI ME	JOMARCA / JOMARCA	59,30
D1 MATERIAL DE CONSTRUÇÃO EIRELI ME	JOMARCA / JOMARCA	59,30

Item: 269 Quant.: 200 Unidade: PCT Val. Ref.: 59,30

Descrição: PARAFUSO 6MM PARAFUSO Tipo Philips com bucha 6mm - Forma da cabeça Chata Philips. Forma da rosca Serra. Tamanho Aproximado: Bucha - 6X30MM, Parafuso - 3,5X35MM. Cor: Parafuso Dourado Bucha Cinza. COMPOSIÇÃO: AÇO E Nylon. Pacote com 100 unidades.

Autor	Marca/Modelo	Valor
D1 MATERIAL DE CONSTRUÇÃO EIRELI ME	JOMARCA / JOMARCA	59,30
FERRAGENS MIMOSO EIRELI ME	JOMARCA / JOMARCA	59,30
TÓ SOUZA ME	JOMARCA / PARAFUSO Tipo Philips com bucha 6mm	59,30
JUCA COSTA	Fixar / Fixar	59,30
NORTE SUL DISTRIBUIDORA LTDA	JOMARCA / JOMARCA	59,30
CB BICALHO COMERCIO ATACADISTA E EMPREENDIMENTOS EIRELI - EPP	JOMARCA / JOMARCA	59,30
MG DE OLIVEIRA MILHORATO - ME	JOMARCA / JOMARCA	59,30
MEGA DISTRIBUIDORA DE MATERIAL HIDRAULICO E ELETTRICO EIRELI	JOMARCA	59,30
BAHENSE MCS LTDA EPP	JOMARCA	59,30

Item: 270 Quant.: 5 Unidade: PCT Val. Ref.: 59,30

Descrição: PARAFUSO 6MM PARAFUSO Tipo Philips com bucha 6mm - Forma da cabeça Chata Philips. Forma da rosca Serra. Tamanho Aproximado: Bucha - 6X30MM, Parafuso - 3,5X35MM. Cor: Parafuso Dourado Bucha Cinza. COMPOSIÇÃO: AÇO E Nylon. Pacote com 100 unidades.

Autor	Marca/Modelo	Valor
D1 MATERIAL DE CONSTRUÇÃO EIRELI ME	JOMARCA / JOMARCA	59,30
FERRAGENS MIMOSO EIRELI ME	JOMARCA / JOMARCA	59,30
TÓ SOUZA ME	JOMARCA / PARAFUSO Tipo Philips com bucha 6mm	59,30
JUCA COSTA	Fixar / Fixar	59,30
MG DE OLIVEIRA MILHORATO - ME	JOMARCA / JOMARCA	59,30
NORTE SUL DISTRIBUIDORA LTDA	JOMARCA / JOMARCA	59,30
CB BICALHO COMERCIO ATACADISTA E EMPREENDIMENTOS EIRELI - EPP	JOMARCA / JOMARCA	59,30
MEGA DISTRIBUIDORA DE MATERIAL HIDRAULICO E ELETTRICO EIRELI	JOMARCA	59,30
BAHENSE MCS LTDA EPP	JOMARCA	59,30

Item: 270 Quant.: 5 Unidade: PCT Val. Ref.: 59,30

Descrição: PARAFUSO 6MM PARAFUSO Tipo Philips com bucha 6mm - Forma da cabeça Chata Philips. Forma da rosca Serra. Tamanho Aproximado: Bucha - 6X30MM, Parafuso - 3,5X35MM. Cor: Parafuso Dourado Bucha Cinza. COMPOSIÇÃO: AÇO E Nylon. Pacote com 100 unidades.

Autor	Marca/Modelo	Valor
D1 MATERIAL DE CONSTRUÇÃO EIRELI ME	JOMARCA / JOMARCA	59,30
FERRAGENS MIMOSO EIRELI ME	JOMARCA / JOMARCA	59,30
TÓ SOUZA ME	JOMARCA / PARAFUSO Tipo Philips com bucha 6mm	59,30
JUCA COSTA	Fixar / Fixar	59,30
MG DE OLIVEIRA MILHORATO - ME	JOMARCA / JOMARCA	59,30
NORTE SUL DISTRIBUIDORA LTDA	JOMARCA / JOMARCA	59,30
CB BICALHO COMERCIO ATACADISTA E EMPREENDIMENTOS EIRELI - EPP	JOMARCA / JOMARCA	59,30
MEGA DISTRIBUIDORA DE MATERIAL HIDRAULICO E ELETTRICO EIRELI	JOMARCA	59,30
BAHENSE MCS LTDA EPP	JOMARCA	59,30

MUNICIPIO DE MARATAIZES
MARATAIZES-ES

MUNICIPIO DE MARATAIZES
MARATAIZES-ES



Item: 271	Quant: 50	Unidade: PCT	Val. Ref: 59,30
Descrição: PARAFUSO 6MM PARAFUSO Tipo Philips com bucha 5mm - Forma da cabeça Chata Philips. Forma da rosca Serra. Tamanho Aproximado: Bucha - 6X30MM, Parafuso - 3 5X35MM. Cor: Parafusos Dourado Bucha Cinza. COMPOSIÇÃO: AÇO E Nylon. Pacote com 100 unidades			
Autor	Marca/Modelo	Valor	
BABIENSE MCS LTDA EPP	JOMARCA	59,30	
MEGA DISTRIBUIDORA DE MATERIAL HIDRAULICO E ELETRICO EIRELI	JOMARCA	59,30	
CB BICALHO COMERCIO ATACADISTA E EMPREENDIMENTOS EIRELI - EPP	JOMARCA / JOMARCA	59,30	
NORTE SUL DISTRIBUIDORA LTDA	JOMARCA / JOMARCA	59,30	
MG DE OLIVEIRA MILHORA O - ME	JOMARCA / JOMARCA	59,30	
JUCA COSTA	Faxa - Faxa	59,30	
TO SOUZA ME	JOMARCA / PARAFUSO Tipo Philips com bucha 5mm	59,30	
FERRAGENS MIMOSO EIRELI ME	JOMARCA / JOMARCA	59,30	
DT MATERIAL DE CONSTRUÇÃO EIRELI ME	JOMARCA / JOMARCA	59,30	

Item: 272	Quant: 5	Unidade: PCT	Val. Ref: 59,30
Descrição: PARAFUSO 6MM PARAFUSO Tipo Philips com bucha 5mm - Forma da cabeça Chata Philips. Forma da rosca Serra. Tamanho Aproximado: Bucha - 6X30MM, Parafuso - 3 5X35MM. Cor: Parafusos Dourado Bucha Cinza. COMPOSIÇÃO: AÇO E Nylon. Pacote com 100 unidades.			
Autor	Marca/Modelo	Valor	
DT MATERIAL DE CONSTRUÇÃO EIRELI ME	JOMARCA / JOMARCA	59,30	
FERRAGENS MIMOSO EIRELI ME	JOMARCA / JOMARCA	59,30	
TO SOUZA ME	JOMARCA / PARAFUSO Tipo Philips com bucha 5mm	59,30	
JUCA COSTA	Faxa - Faxa	59,30	
NORTE SUL DISTRIBUIDORA LTDA	JOMARCA / JOMARCA	59,30	
MG DE OLIVEIRA MILHORA O - ME	JOMARCA / JOMARCA	59,30	
CB BICALHO COMERCIO ATACADISTA E EMPREENDIMENTOS EIRELI - EPP	JOMARCA / JOMARCA	59,30	
MEGA DISTRIBUIDORA DE MATERIAL HIDRAULICO E ELETRICO EIRELI	JOMARCA	59,30	
BABIENSE MCS LTDA EPP	JOMARCA	59,30	

Item: 273	Quant: 4	Unidade: PCT	Val. Ref: 59,30
Descrição: PARAFUSO 6MM PARAFUSO Tipo Philips com bucha 5mm - Forma da cabeça Chata Philips. Forma da rosca Serra. Tamanho Aproximado: Bucha - 6X30MM, Parafuso - 3 5X35MM. Cor: Parafusos Dourado Bucha Cinza. COMPOSIÇÃO: AÇO E Nylon. Pacote com 100 unidades.			
Autor	Marca/Modelo	Valor	
BABIENSE MCS LTDA EPP	JOMARCA	59,30	
MEGA DISTRIBUIDORA DE MATERIAL HIDRAULICO E ELETRICO EIRELI	JOMARCA	59,30	
CB BICALHO COMERCIO ATACADISTA E EMPREENDIMENTOS EIRELI - EPP	JOMARCA / JOMARCA	59,30	
MG DE OLIVEIRA MILHORA O - ME	JOMARCA / JOMARCA	59,30	
NORTE SUL DISTRIBUIDORA LTDA	JOMARCA / JOMARCA	59,30	
JUCA COSTA	Faxa - Faxa	59,30	
TO SOUZA ME	JOMARCA / PARAFUSO Tipo Philips com bucha 5mm	59,30	
FERRAGENS MIMOSO EIRELI ME	JOMARCA / JOMARCA	59,30	
DT MATERIAL DE CONSTRUÇÃO EIRELI ME	JOMARCA / JOMARCA	59,30	

Item: 274	Quant: 5	Unidade: PCT	Val. Ref: 42,89
Descrição: PILHA RECARREGAVEL PILHA RECARREGAVEL Pilha recarregável mAh palito AAA, 1000mah com 4 unidades.			
Autor	Marca/Modelo	Valor	
MARATIMBA UTILIDADES EIRELI	ELGIN / ELGIN	42,89	
BABIENSE MCS LTDA EPP	ELGIN	42,89	
MEGA DISTRIBUIDORA DE MATERIAL HIDRAULICO E ELETRICO EIRELI	ELGIN	42,89	
CB BICALHO COMERCIO ATACADISTA E EMPREENDIMENTOS EIRELI - EPP	ELGIN / ELGIN	42,89	
DT MATERIAL DE CONSTRUÇÃO EIRELI ME	ELGIN / ELGIN	42,89	
NORTE SUL DISTRIBUIDORA LTDA	ELGIN / ELGIN	42,89	
JUCA COSTA	ELGIN / ELGIN	42,89	
TO SOUZA ME	ELGIN / recarregavel mAh palito AAA	42,89	
KEMADOL MATERIAL DE CONSTRUÇÃO EIRELI	raio vac	42,89	
FERRAGENS MIMOSO EIRELI ME	ELGIN / ELGIN	42,89	

Item: 275	Quant: 100	Unidade: PCT	Val. Ref: 42,89
Descrição: PILHA RECARREGAVEL PILHA RECARREGAVEL Pilha recarregável mAh palito AAA, 1000mah com 4 unidades.			
Autor	Marca/Modelo	Valor	
FERRAGENS MIMOSO EIRELI ME	ELGIN / ELGIN	42,89	
KEMADOL MATERIAL DE CONSTRUÇÃO EIRELI	raio vac	42,89	
TO SOUZA ME	ELGIN / recarregavel mAh palito AAA	42,89	
JUCA COSTA	ELGIN / ELGIN	42,89	
NORTE SUL DISTRIBUIDORA LTDA	ELGIN / ELGIN	42,89	
DT MATERIAL DE CONSTRUÇÃO EIRELI ME	ELGIN / ELGIN	42,89	
CB BICALHO COMERCIO ATACADISTA E EMPREENDIMENTOS EIRELI - EPP	ELGIN / ELGIN	42,89	
MEGA DISTRIBUIDORA DE MATERIAL HIDRAULICO E ELETRICO EIRELI	ELGIN	42,89	
BABIENSE MCS LTDA EPP	ELGIN	42,89	
MARATIMBA UTILIDADES EIRELI	ELGIN / ELGIN	42,89	

Item: 276	Quant: 10	Unidade: PCT	Val. Ref: 42,89
Descrição: PILHA RECARREGAVEL PILHA RECARREGAVEL Pilha recarregável mAh palito AAA, 1000mah com 4 unidades.			

MUNICIPIO DE MARATAIZES
MARATAIZES-ES

MUNICIPIO DE MARATAIZES
MARATAIZES-ES

Autor	Marca/Modelo	Valor	
MARATIMBA UTILIDADES EIRELI	ELGIN / ELGIN	42,89	
MEGA DISTRIBUIDORA DE MATERIAL HIDRAULICO E ELETRICO EIRELI	JOMARCA	42,89	
NORTE SUL DISTRIBUIDORA LTDA	ELGIN / ELGIN	42,89	
DT MATERIAL DE CONSTRUÇÃO EIRELI ME	ELGIN / ELGIN	42,89	
CB BICALHO COMERCIO ATACADISTA E EMPREENDIMENTOS EIRELI - EPP	ELGIN / ELGIN	42,89	
JUCA COSTA	ELGIN / ELGIN	42,89	
TO SOUZA ME	ELGIN / recarregavel mAh palito AAA	42,89	
BABIENSE MCS LTDA EPP	ELGIN	42,89	
FERRAGENS MIMOSO EIRELI ME	ELGIN / ELGIN	42,89	
KEMADOL MATERIAL DE CONSTRUÇÃO EIRELI	raio vac	42,89	

Item: 277	Quant: 10	Unidade: PCT	Val. Ref: 42,89
Descrição: PILHA RECARREGAVEL PILHA RECARREGAVEL Pilha recarregável mAh palito AAA, 1000mah com 4 unidades			
Autor	Marca/Modelo	Valor	
KEMADOL MATERIAL DE CONSTRUÇÃO EIRELI	raio vac	42,89	
FERRAGENS MIMOSO EIRELI ME	ELGIN / ELGIN	42,89	
TO SOUZA ME	ELGIN / recarregavel mAh palito AAA	42,89	
NORTE SUL DISTRIBUIDORA LTDA	ELGIN / ELGIN	42,89	
JUCA COSTA	ELGIN / ELGIN	42,89	
DT MATERIAL DE CONSTRUÇÃO EIRELI ME	ELGIN / ELGIN	42,89	
CB BICALHO COMERCIO ATACADISTA E EMPREENDIMENTOS EIRELI - EPP	ELGIN / ELGIN	42,89	
BABIENSE MCS LTDA EPP	ELGIN	42,89	
MEGA DISTRIBUIDORA DE MATERIAL HIDRAULICO E ELETRICO EIRELI	ELGIN	42,89	
MARATIMBA UTILIDADES EIRELI	ELGIN / ELGIN	42,89	

Item: 278	Quant: 10	Unidade: PCT	Val. Ref: 42,89
Descrição: PILHA RECARREGAVEL PILHA RECARREGAVEL Pilha recarregável mAh palito AAA, 1000mah com 4 unidades			
Autor	Marca/Modelo	Valor	
MARATIMBA UTILIDADES EIRELI	ELGIN / ELGIN	42,89	
MEGA DISTRIBUIDORA DE MATERIAL HIDRAULICO E ELETRICO EIRELI	ELGIN	42,89	
CB BICALHO COMERCIO ATACADISTA E EMPREENDIMENTOS EIRELI - EPP	ELGIN / ELGIN	42,89	
DT MATERIAL DE CONSTRUÇÃO EIRELI ME	ELGIN / ELGIN	42,89	
NORTE SUL DISTRIBUIDORA LTDA	ELGIN / ELGIN	42,89	
JUCA COSTA	ELGIN / ELGIN	42,89	
TO SOUZA ME	ELGIN / recarregavel mAh palito AAA	42,89	
KEMADOL MATERIAL DE CONSTRUÇÃO EIRELI	raio vac	42,89	
BABIENSE MCS LTDA EPP	ELGIN	42,89	
FERRAGENS MIMOSO EIRELI ME	ELGIN / ELGIN	42,89	

Item: 279	Quant: 100	Unidade: UN	Val. Ref: 7,77
Descrição: PLAFONIER PLAFONIER SIMPLES DE PVCC Cor: Branca; Instalação: Sobrepor; Soquete: E27; Medidas: D-12,5cm; L-10cm; Voltagem: bivolt			
Autor	Marca/Modelo	Valor	
RUI MARVALIA EIRELI	PLUZIER	7,77	
BABIENSE MCS LTDA EPP	FOX LUX	7,77	
MEGA DISTRIBUIDORA DE MATERIAL HIDRAULICO E ELETRICO EIRELI	TASCHIBRA	7,77	
MARATIMBA UTILIDADES EIRELI	FOX LUX / FOX LUX	7,77	
CB BICALHO COMERCIO ATACADISTA E EMPREENDIMENTOS EIRELI - EPP	ILUMI / ILUMI	7,77	
NORTE SUL DISTRIBUIDORA LTDA	RADIAL / RADIAL	7,77	
JUCA COSTA	F C / F C	7,77	
TO SOUZA ME	OPL / PLAFONIER SIMPLES DE PVCC Cor	7,77	
F A SALES ME	Opt	7,77	
FERRAGENS MIMOSO EIRELI ME	FOX / FOX	7,77	
ELETRONUNDI COMERCIO E DISTRIBUIDORA DE MATERIAS ELETRICAS EIRELI-EPP	ILUMI / ILUMI	7,77	
DT MATERIAL DE CONSTRUÇÃO EIRELI ME	ILUMI / ILUMI	7,77	
KEMADOL MATERIAL DE CONSTRUÇÃO EIRELI	pluice	7,70	

Item: 280	Quant: 100	Unidade: UN	Val. Ref: 7,77
Descrição: PLAFONIER PLAFONIER SIMPLES DE PVCC Cor: Branca; Instalação: Sobrepor; Soquete: E27; Medidas: D-12,5cm; L-10cm; Voltagem: bivolt			
Autor	Marca/Modelo	Valor	
KEMADOL MATERIAL DE CONSTRUÇÃO EIRELI	pluzier	7,70	
DT MATERIAL DE CONSTRUÇÃO EIRELI ME	ILUMI / ILUMI	7,77	
ELETRONUNDI COMERCIO E DISTRIBUIDORA DE MATERIAS ELETRICAS EIRELI-EPP	ILUMI / ILUMI	7,77	
F A SALES ME	Opt	7,77	
FERRAGENS MIMOSO EIRELI ME	FOX / FOX	7,77	
TO SOUZA ME	OPL / PLAFONIER SIMPLES DE PVCC Cor	7,77	
JUCA COSTA	F C / F C	7,77	
NORTE SUL DISTRIBUIDORA LTDA	RADIAL / RADIAL	7,77	
CB BICALHO COMERCIO ATACADISTA E EMPREENDIMENTOS EIRELI - EPP	ILUMI / ILUMI	7,77	
MARATIMBA UTILIDADES EIRELI	FOX LUX / FOX LUX	7,77	
RUI MARVALIA EIRELI	PLUZIER	7,77	
MEGA DISTRIBUIDORA DE MATERIAL HIDRAULICO E ELETRICO EIRELI	TASCHIBRA	7,77	
BABIENSE MCS LTDA EPP	FOX LUX	7,77	

Item: 281	Quant: 15	Unidade: UN	Val. Ref: 7,77
Descrição: PLAFONIER PLAFONIER SIMPLES DE PVCC Cor: Branca; Instalação: Sobrepor; Soquete: E27; Medidas: D-12,5cm; L-10cm; Voltagem: bivolt			



MUNICIPIO DE MARATAIZES
MARATAIZES-ES

MUNICIPIO DE MARATAIZES
MARATAIZES-ES

Item	Quant.	Unidade	UN	Valor Ref.
Item: 282	Quant.: 20	Unidade: UN		Val. Ref.: 84,30

Descrição: PROTETOR DPS FILTRO DE LINHA PROTETOR DPS FILTRO DE LINHA com 5 Tomadas. Cor predominante: preto, micro disjuntor. Acondicionamento: Caixa Plástica Não Propagante à Chamas - DPS Classe III. Normas Aplicáveis: ABNT NBR 16008 / ABNT NBR IEC 61643-1 / ABNT NBR 14136. Tecnologia de Proteção: Varistor de Óxido de Zinco (MOV). Tempo de Resposta Típico: 25ns. Proteção Térmica: Sim. Número de Condutores Protegidos: 02. Tensão Nominal de Operação: 127 V (L - N) / 220 V (L - N / L - L) (Bivolt). Corrente de Carga Nominal: 10A. Potência Nominal: 1270W / 2200W. Tensão Máxima de us: 4,5kV. Corrente de Dimensionamento: 8/20 us: 13,5 kA. Máxima Absorção de Energia Total: 10/1000 us: 213 J. Nível de Proteção: 1,0 kV. Tensão em Circuito Aberto: 6 kV. Atenuação Mínima (150 kHz a 100 MHz): 40dB. Sinalização do Status de Operação Local: Através de LED (Proteção Ativa). Operação Contínua: 275/350Vca/Vcc. Corrente de Descarga Máxima: 8/20.

Item	Quant.	Unidade	UN	Valor Ref.
Item: 283	Quant.: 20	Unidade: UN		Val. Ref.: 84,30

Descrição: PROTETOR DPS FILTRO DE LINHA PROTETOR DPS FILTRO DE LINHA com 5 Tomadas. Cor predominante: preto, micro disjuntor. Acondicionamento: Caixa Plástica Não Propagante à Chamas - DPS Classe III. Normas Aplicáveis: ABNT NBR 16008 / ABNT NBR IEC 61643-1 / ABNT NBR 14136. Tecnologia de Proteção: Varistor de Óxido de Zinco (MOV). Tempo de Resposta Típico: 25ns. Proteção Térmica: Sim. Número de Condutores Protegidos: 02. Tensão Nominal de Operação: 127 V (L - N) / 220 V (L - N / L - L) (Bivolt). Corrente de Carga Nominal: 10A. Potência Nominal: 1270W / 2200W. Tensão Máxima de us: 4,5kV. Corrente de Dimensionamento: 8/20 us: 13,5 kA. Máxima Absorção de Energia Total: 10/1000 us: 213 J. Nível de Proteção: 1,0 kV. Tensão em Circuito Aberto: 6 kV. Atenuação Mínima (150 kHz a 100 MHz): 40dB. Sinalização do Status de Operação Local: Através de LED (Proteção Ativa). Operação Contínua: 275/350Vca/Vcc. Corrente de Descarga Máxima: 8/20.

Descrição: PROTETOR DPS FILTRO DE LINHA PROTETOR DPS FILTRO DE LINHA com 5 Tomadas. Cor predominante: preto, micro disjuntor. Acondicionamento: Caixa Plástica Não Propagante à Chamas - DPS Classe III. Normas Aplicáveis: ABNT NBR 16008 / ABNT NBR IEC 61643-1 / ABNT NBR 14136. Tecnologia de Proteção: Varistor de Óxido de Zinco (MOV). Tempo de Resposta Típico: 25ns. Proteção Térmica: Sim. Número de Condutores Protegidos: 02. Tensão Nominal de Operação: 127 V (L - N) / 220 V (L - N / L - L) (Bivolt). Corrente de Carga Nominal: 10A. Potência Nominal: 1270W / 2200W. Tensão Máxima de us: 4,5kV. Corrente de Dimensionamento: 8/20 us: 13,5 kA. Máxima Absorção de Energia Total: 10/1000 us: 213 J. Nível de Proteção: 1,0 kV. Tensão em Circuito Aberto: 6 kV. Atenuação Mínima (150 kHz a 100 MHz): 40dB. Sinalização do Status de Operação Local: Através de LED (Proteção Ativa). Operação Contínua: 275/350Vca/Vcc. Corrente de Descarga Máxima: 8/20.

Item	Quant.	Unidade	UN	Valor Ref.
Item: 284	Quant.: 10	Unidade: UN		Val. Ref.: 84,30

Descrição: PROTETOR DPS FILTRO DE LINHA PROTETOR DPS FILTRO DE LINHA com 5 Tomadas. Cor predominante: preto, micro disjuntor. Acondicionamento: Caixa Plástica Não Propagante à Chamas - DPS Classe III. Normas Aplicáveis: ABNT NBR 16008 / ABNT NBR IEC 61643-1 / ABNT NBR 14136. Tecnologia de Proteção: Varistor de Óxido de Zinco (MOV). Tempo de Resposta Típico: 25ns. Proteção Térmica: Sim. Número de Condutores Protegidos: 02. Tensão Nominal de Operação: 127 V (L - N) / 220 V (L - N / L - L) (Bivolt). Corrente de Carga Nominal: 10A. Potência Nominal: 1270W / 2200W. Tensão Máxima de us: 4,5kV. Corrente de Dimensionamento: 8/20 us: 13,5 kA. Máxima Absorção de Energia Total: 10/1000 us: 213 J. Nível de Proteção: 1,0 kV. Tensão em Circuito Aberto: 6 kV. Atenuação Mínima (150 kHz a 100 MHz): 40dB. Sinalização do Status de Operação Local: Através de LED (Proteção Ativa). Operação Contínua: 275/350Vca/Vcc. Corrente de Descarga Máxima: 8/20.

Item	Quant.	Unidade	UN	Valor Ref.
Item: 285	Quant.: 200	Unidade: UN		Val. Ref.: 84,30

Descrição: PROTETOR DPS FILTRO DE LINHA PROTETOR DPS FILTRO DE LINHA com 5 Tomadas. Cor predominante: preto, micro disjuntor. Acondicionamento: Caixa Plástica Não Propagante à Chamas - DPS Classe III. Normas Aplicáveis: ABNT NBR 16008 / ABNT NBR IEC 61643-1 / ABNT NBR 14136. Tecnologia de Proteção: Varistor de Óxido de Zinco (MOV). Tempo de Resposta Típico: 25ns. Proteção Térmica: Sim. Número de Condutores Protegidos: 02. Tensão Nominal de Operação: 127 V (L - N) / 220 V (L - N / L - L) (Bivolt). Corrente de Carga Nominal: 10A. Potência Nominal: 1270W / 2200W. Tensão Máxima de us: 4,5kV. Corrente de Dimensionamento: 8/20 us: 13,5 kA. Máxima Absorção de Energia Total: 10/1000 us: 213 J. Nível de Proteção: 1,0 kV. Tensão em Circuito Aberto: 6 kV. Atenuação Mínima (150 kHz a 100 MHz): 40dB. Sinalização do Status de Operação Local: Através de LED (Proteção Ativa). Operação Contínua: 275/350Vca/Vcc. Corrente de Descarga Máxima: 8/20.

Item	Quant.	Unidade	UN	Valor Ref.
Item: 286	Quant.: 500	Unidade: UN		Val. Ref.: 10,50

Descrição: PROTETOR DPS FILTRO DE LINHA PROTETOR DPS FILTRO DE LINHA com 5 Tomadas. Cor predominante: preto, micro disjuntor. Acondicionamento: Caixa Plástica Não Propagante à Chamas - DPS Classe III. Normas Aplicáveis: ABNT NBR 16008 / ABNT NBR IEC 61643-1 / ABNT NBR 14136. Tecnologia de Proteção: Varistor de Óxido de Zinco (MOV). Tempo de Resposta Típico: 25ns. Proteção Térmica: Sim. Número de Condutores Protegidos: 02. Tensão Nominal de Operação: 127 V (L - N) / 220 V (L - N / L - L) (Bivolt). Corrente de Carga Nominal: 10A. Potência Nominal: 1270W / 2200W. Tensão Máxima de us: 4,5kV. Corrente de Dimensionamento: 8/20 us: 13,5 kA. Máxima Absorção de Energia Total: 10/1000 us: 213 J. Nível de Proteção: 1,0 kV. Tensão em Circuito Aberto: 6 kV. Atenuação Mínima (150 kHz a 100 MHz): 40dB. Sinalização do Status de Operação Local: Através de LED (Proteção Ativa). Operação Contínua: 275/350Vca/Vcc. Corrente de Descarga Máxima: 8/20.

Item	Quant.	Unidade	UN	Valor Ref.
Item: 287	Quant.: 10	Unidade: UN		Val. Ref.: 10,50

Descrição: REGISTRO PVC SOLDÁVEL COM BORBOLETA DE 20MM REGISTRO PVC SOLDÁVEL COM BORBOLETA DE 20 MM Altura 27 Largura 21 Comprimento 43 Peso 8 Código do SKU 390895 Modelo: borboleta.

Item	Quant.	Unidade	UN	Valor Ref.
Item: 288	Quant.: 10	Unidade: UN		Val. Ref.: 10,50

Descrição: REGISTRO PVC SOLDÁVEL COM BORBOLETA DE 20MM REGISTRO PVC SOLDÁVEL COM BORBOLETA DE 20 MM Altura 27 Largura 21 Comprimento 43 Peso 8 Código do SKU 390895 Modelo: borboleta.

MUNICIPIO DE MARATAIZES
MARATAIZES-ES

MUNICIPIO DE MARATAIZES
MARATAIZES-ES

Item	Quant.	Unidade	UN	Valor Ref.
Item: 285	Quant.: 200	Unidade: UN		Val. Ref.: 84,30

Descrição: PROTETOR DPS FILTRO DE LINHA PROTETOR DPS FILTRO DE LINHA com 5 Tomadas. Cor predominante: preto, micro disjuntor. Acondicionamento: Caixa Plástica Não Propagante à Chamas - DPS Classe III. Normas Aplicáveis: ABNT NBR 16008 / ABNT NBR IEC 61643-1 / ABNT NBR 14136. Tecnologia de Proteção: Varistor de Óxido de Zinco (MOV). Tempo de Resposta Típico: 25ns. Proteção Térmica: Sim. Número de Condutores Protegidos: 02. Tensão Nominal de Operação: 127 V (L - N) / 220 V (L - N / L - L) (Bivolt). Corrente de Carga Nominal: 10A. Potência Nominal: 1270W / 2200W. Tensão Máxima de us: 4,5kV. Corrente de Dimensionamento: 8/20 us: 13,5 kA. Máxima Absorção de Energia Total: 10/1000 us: 213 J. Nível de Proteção: 1,0 kV. Tensão em Circuito Aberto: 6 kV. Atenuação Mínima (150 kHz a 100 MHz): 40dB. Sinalização do Status de Operação Local: Através de LED (Proteção Ativa). Operação Contínua: 275/350Vca/Vcc. Corrente de Descarga Máxima: 8/20.

Item	Quant.	Unidade	UN	Valor Ref.
Item: 286	Quant.: 500	Unidade: UN		Val. Ref.: 10,50

Descrição: PROTETOR DPS FILTRO DE LINHA PROTETOR DPS FILTRO DE LINHA com 5 Tomadas. Cor predominante: preto, micro disjuntor. Acondicionamento: Caixa Plástica Não Propagante à Chamas - DPS Classe III. Normas Aplicáveis: ABNT NBR 16008 / ABNT NBR IEC 61643-1 / ABNT NBR 14136. Tecnologia de Proteção: Varistor de Óxido de Zinco (MOV). Tempo de Resposta Típico: 25ns. Proteção Térmica: Sim. Número de Condutores Protegidos: 02. Tensão Nominal de Operação: 127 V (L - N) / 220 V (L - N / L - L) (Bivolt). Corrente de Carga Nominal: 10A. Potência Nominal: 1270W / 2200W. Tensão Máxima de us: 4,5kV. Corrente de Dimensionamento: 8/20 us: 13,5 kA. Máxima Absorção de Energia Total: 10/1000 us: 213 J. Nível de Proteção: 1,0 kV. Tensão em Circuito Aberto: 6 kV. Atenuação Mínima (150 kHz a 100 MHz): 40dB. Sinalização do Status de Operação Local: Através de LED (Proteção Ativa). Operação Contínua: 275/350Vca/Vcc. Corrente de Descarga Máxima: 8/20.



MUNICIPIO DE MARATAIZES
MARATAIZES-ES

Autor	Marca/Modelo	Valor
F A SALES ME	Vt	10,50
DT MATERIAL DE CONSTRUÇÃO EIRELI ME	UNIFORTE / UNIFORTE	10,50
BAHENSE ACS LTDA EPP	KRONA	10,50
FERRAGENS MIMOSO EIRELI ME	VIQUA / VIQUA	10,50
KEMACOL MATERIAL DE CONSTRUÇÃO EIRELI	VIQUA	10,50
J O DA COSTA	CORRPLASTIK / CORRPLASTIK	10,50
TO SOUZA ME	KRONA / BORBOLETA DE 25MM	10,50
MARATIMBA UTILIDADES EIRELI	KRONA / KRONA	10,50
NORTE SUL DISTRIBUIDORA LTDA	UMIFORT / UMIFORT	10,50
MEGA DISTRIBUIDORA DE MATERIAL HIDRAULICO E ELETRICO EIRELI	KRONA	10,50

Item: 288 Quant.: 30 Unidade: UN Val. Ref.: 10,50
 Descrição: REGISTRO PVC SOLDAVEL COM BORBOLETA DE 25MM REGISTRO PVC SOLDAVEL COM BORBOLETA DE 20 MM Altura: 27 Largura: 21 Comprimento: 43 Peso: 8 Codigo do SKU: J390895 Modelo: borboleta

Autor	Marca/Modelo	Valor
MEGA DISTRIBUIDORA DE MATERIAL HIDRAULICO E ELETRICO EIRELI	KRONA	23,90
MARATIMBA UTILIDADES EIRELI	KRONA / KRONA	23,90
KEMACOL MATERIAL DE CONSTRUÇÃO EIRELI	KRONA	23,90
TO SOUZA ME	KRONA / BORBOLETA DE 25MM	23,90
NORTE SUL DISTRIBUIDORA LTDA	UMIFORT / UMIFORT	23,90
J O DA COSTA	CORRPLASTIK / CORRPLASTIK	23,90
FERRAGENS MIMOSO EIRELI ME	VIQUA / VIQUA	23,90
BAHENSE ACS LTDA EPP	KRONA	23,90
DT MATERIAL DE CONSTRUÇÃO EIRELI ME	UNIFORTE / UNIFORTE	23,90
F A SALES ME	Vt	23,90

LOTE 70

Item: 290 Quant.: 10 Unidade: UN Val. Ref.: 18,18
 Descrição: REGISTRO PVC SOLDAVEL COM BORBOLETA DE 25MM REGISTRO PVC SOLDAVEL COM BORBOLETA DE 25 MM Altura: 27 Largura: 21 Comprimento: 43 Peso: 8 Codigo do SKU: J390895 Modelo: borboleta

Autor	Marca/Modelo	Valor
MEGA DISTRIBUIDORA DE MATERIAL HIDRAULICO E ELETRICO EIRELI	KRONA	18,18
BAHENSE ACS LTDA EPP	KRONA	18,18
MARATIMBA UTILIDADES EIRELI	KRONA / KRONA	18,18
DT MATERIAL DE CONSTRUÇÃO EIRELI ME	UNIFORTE / UNIFORTE	18,18
NORTE SUL DISTRIBUIDORA LTDA	UMIFORT / UMIFORT	18,18
J O DA COSTA	CORRPLASTIK / CORRPLASTIK	18,18
TO SOUZA ME	KRONA / BORBOLETA DE 25MM	18,18
F A SALES ME	Vt	18,18
FERRAGENS MIMOSO EIRELI ME	VIQUA / VIQUA	18,18

Item: 291 Quant.: 10 Unidade: UN Val. Ref.: 18,18
 Descrição: REGISTRO PVC SOLDAVEL COM BORBOLETA DE 25MM REGISTRO PVC SOLDAVEL COM BORBOLETA DE 25 MM Altura: 27 Largura: 21 Comprimento: 43 Peso: 8 Codigo do SKU: J390895 Modelo: borboleta

MUNICIPIO DE MARATAIZES
MARATAIZES-ES

Autor	Marca/Modelo	Valor
FERRAGENS MIMOSO EIRELI ME	VIQUA / VIQUA	18,18
F A SALES ME	Vt	18,18
J O DA COSTA	CORRPLASTIK / CORRPLASTIK	18,18
TO SOUZA ME	KRONA / BORBOLETA DE 25MM	18,18
NORTE SUL DISTRIBUIDORA LTDA	UMIFORT / UMIFORT	18,18
MARATIMBA UTILIDADES EIRELI	KRONA / KRONA	18,18
DT MATERIAL DE CONSTRUÇÃO EIRELI ME	UNIFORTE / UNIFORTE	18,18
BAHENSE ACS LTDA EPP	KRONA	18,18
MEGA DISTRIBUIDORA DE MATERIAL HIDRAULICO E ELETRICO EIRELI	KRONA	18,18

LOTE 71

Item: 292 Quant.: 40 Unidade: UN Val. Ref.: 23,90
 Descrição: RESISTENCIA RESISTÊNCIA CHUVEIRO Tamanho Pequeno; Cor Metal; Acabamento Metal; Material Ligas de metal; Voltagem 220 Volts; Forma de instalação Elétrica/Hidráulica 5000W e 127V.

Autor	Marca/Modelo	Valor
P S MARVILA EIRELI	LORENZET	23,90
BAHENSE ACS LTDA EPP	GARRA	23,90
MEGA DISTRIBUIDORA DE MATERIAL HIDRAULICO E ELETRICO EIRELI	LORENZETTI	23,90
MARATIMBA UTILIDADES EIRELI	PMR / PMR	23,90
DT MATERIAL DE CONSTRUÇÃO EIRELI ME	PRATIMIX / PRATIMIX	23,90
NORTE SUL DISTRIBUIDORA LTDA	PMR / PMR	23,90
J O DA COSTA	LORENZETTI / LORENZETTI	23,90
TO SOUZA ME	SM / 5000W e 220V	23,90
KEMACOL MATERIAL DE CONSTRUÇÃO EIRELI	lorenzetti	23,90
F A SALES ME	Pratinix	23,90
FERRAGENS MIMOSO EIRELI ME	LORENZETTI / LORENZETTI	23,90

Item: 293 Quant.: 20 Unidade: UN Val. Ref.: 23,90
 Descrição: RESISTENCIA RESISTÊNCIA CHUVEIRO Tamanho Pequeno; Cor Metal; Acabamento Metal; Material Ligas de metal; Voltagem 220 Volts; Forma de instalação Elétrica/Hidráulica 5000W e 127V.

Autor	Marca/Modelo	Valor
F A SALES ME	Pratinix	23,90
FERRAGENS MIMOSO EIRELI ME	LORENZETTI / LORENZETTI	23,90
KEMACOL MATERIAL DE CONSTRUÇÃO EIRELI	LORENZET	23,90
TO SOUZA ME	SM / 5000W e 220V	23,90
J O DA COSTA	LORENZETTI / LORENZETTI	23,90
NORTE SUL DISTRIBUIDORA LTDA	PMR / PMR	23,90
DT MATERIAL DE CONSTRUÇÃO EIRELI ME	PRATIMIX / PRATIMIX	23,90
MARATIMBA UTILIDADES EIRELI	PMR / PMR	23,90
MEGA DISTRIBUIDORA DE MATERIAL HIDRAULICO E ELETRICO EIRELI	LORENZETTI	23,90
BAHENSE ACS LTDA EPP	GARRA	23,90
P S MARVILA EIRELI	LORENZET	23,90

LOTE 72

MUNICIPIO DE MARATAIZES
MARATAIZES-ES

Item: 294	Quant.: 200	Unidade: UN	Val. Ref.: 22,50
Descrição: RESISTENCIA RESISTÊNCIA CHUVEIRO Tamanho Pequeno; Cor Metal; Acabamento Metal; Material Ligas de metal; Voltagem 110 Volts; Forma de instalação Elétrica/Hidráulica 5000W e 127V.			
Autor	Marca/Modelo	Valor	
P S MARVILA EIRELI	LORENZET	22,50	
BAHENSE ACS LTDA EPP	GARRA	22,50	
COMERCIAL DO COMERCIO ATACADISTA E EMPREENDIMENTOS EIRELI - EPP	LORENZETTI / LORENZETTI	22,50	
DT MATERIAL DE CONSTRUÇÃO EIRELI ME	PRATIMIX / PRATIMIX	22,50	
MARATIMBA UTILIDADES EIRELI	PMR / PMR	22,50	
NORTE SUL DISTRIBUIDORA LTDA	PMR / PMR	22,50	
J O DA COSTA	LORENZETTI / LORENZETTI	22,50	
TO SOUZA ME	SM / 5000W e 110V	22,50	
KEMACOL MATERIAL DE CONSTRUÇÃO EIRELI	lorenzetti	22,50	
F A SALES ME	Pratinix	22,50	
FERRAGENS MIMOSO EIRELI ME	LORENZETTI / LORENZETTI	22,50	
MEGA DISTRIBUIDORA DE MATERIAL HIDRAULICO E ELETRICO EIRELI	LORENZETTI	22,50	

Item: 295 Quant.: 20 Unidade: UN Val. Ref.: 22,50
 Descrição: RESISTENCIA RESISTÊNCIA CHUVEIRO Tamanho Pequeno; Cor Metal; Acabamento Metal; Material Ligas de metal; Voltagem 110 Volts; Forma de instalação Elétrica/Hidráulica 5000W e 127V.

Autor	Marca/Modelo	Valor
MEGA DISTRIBUIDORA DE MATERIAL HIDRAULICO E ELETRICO EIRELI	LORENZETTI	22,50
FERRAGENS MIMOSO EIRELI ME	LORENZETTI / LORENZETTI	22,50
F A SALES ME	Pratinix	22,50
TO SOUZA ME	SM / 5000W e 110V	22,50
KEMACOL MATERIAL DE CONSTRUÇÃO EIRELI	LORENZETTI	22,50
J O DA COSTA	LORENZETTI / LORENZETTI	22,50
MARATIMBA UTILIDADES EIRELI	PMR / PMR	22,50
COMERCIAL DO COMERCIO ATACADISTA E EMPREENDIMENTOS EIRELI - EPP	LORENZETTI / LORENZETTI	22,50
DT MATERIAL DE CONSTRUÇÃO EIRELI ME	PRATIMIX / PRATIMIX	22,50
NORTE SUL DISTRIBUIDORA LTDA	PMR / PMR	22,50
BAHENSE ACS LTDA EPP	GARRA	22,50
P S MARVILA EIRELI	LORENZET	22,50

LOTE 73

Item: 296 Quant.: 10 Unidade: UN Val. Ref.: 22,50
 Descrição: SIFAO DUPLO SIFÃO SANFONADO UNIVERSAL PVC DUPLO Cor: Branco; Fabricado em polipropileno; Material prima virgem; Suporta até 90°C; Entradas de 7/8, 1 1/4 e 1 1/2; Saídas de 40 mm e 50 mm para tubos e conexões; Sifão duplo.

MUNICIPIO DE MARATAIZES
MARATAIZES-ES

Autor	Marca/Modelo	Valor
F A SALES ME	Krona	22,50
BAHENSE ACS LTDA EPP	KRONA	22,50
MEGA DISTRIBUIDORA DE MATERIAL HIDRAULICO E ELETRICO EIRELI	SOCEL	22,50
MARATIMBA UTILIDADES EIRELI	SOCEL / SOCEL	22,50
COMERCIAL DO COMERCIO ATACADISTA E EMPREENDIMENTOS EIRELI - EPP	SOCEL / SOCEL	22,50
DT MATERIAL DE CONSTRUÇÃO EIRELI ME	PLASBHON / PLASBHON	22,50
NORTE SUL DISTRIBUIDORA LTDA	KRONA / KRONA	22,50
J O DA COSTA	BLUKIT / BLUKIT	22,50
TO SOUZA ME	SOCEL / SIFAO DUPLO	22,50
KEMACOL MATERIAL DE CONSTRUÇÃO EIRELI	Krona	22,50
FERRAGENS MIMOSO EIRELI ME	LUCCONE / LUCCONE	22,50

Item: 297 Quant.: 100 Unidade: UN Val. Ref.: 22,50
 Descrição: SIFAO DUPLO SIFÃO SANFONADO UNIVERSAL PVC DUPLO Cor: Branco; Fabricado em polipropileno; Material prima virgem; Suporta até 90°C; Entradas de 7/8, 1 1/4 e 1 1/2; Saídas de 40 mm e 50 mm para tubos e conexões; Sifão duplo.

Autor	Marca/Modelo	Valor
F A SALES ME	Krona	22,50
FERRAGENS MIMOSO EIRELI ME	LUCCONE / LUCCONE	22,50
KEMACOL MATERIAL DE CONSTRUÇÃO EIRELI	Krona	22,50
J O DA COSTA	BLUKIT / BLUKIT	22,50
NORTE SUL DISTRIBUIDORA LTDA	KRONA / KRONA	22,50
DT MATERIAL DE CONSTRUÇÃO EIRELI ME	PLASBHON / PLASBHON	22,50
MEGA DISTRIBUIDORA DE MATERIAL HIDRAULICO E ELETRICO EIRELI	SOCEL	22,50
COMERCIAL DO COMERCIO ATACADISTA E EMPREENDIMENTOS EIRELI - EPP	SOCEL / SOCEL	22,50
TO SOUZA ME	SOCEL / SIFAO DUPLO	22,50
MARATIMBA UTILIDADES EIRELI	SOCEL / SOCEL	22,50
BAHENSE ACS LTDA EPP	KRONA	22,50

Item: 298 Quant.: 100 Unidade: UN Val. Ref.: 22,50
 Descrição: SIFAO DUPLO SIFÃO SANFONADO UNIVERSAL PVC DUPLO Cor: Branco; Fabricado em polipropileno; Material prima virgem; Suporta até 90°C; Entradas de 7/8, 1 1/4 e 1 1/2; Saídas de 40 mm e 50 mm para tubos e conexões; Sifão duplo.



MUNICIPIO DE MARATAIZES
MARATAIZES-ES

Autor	Marca/Modelo	Valor
BAHIENSE MCS LTDA EPP	GRAB	9,69
MARATIMBA UTILIDADES EIRELI	GRAP / GRAP	9,69
MEGA DISTRIBUIDORA DE MATERIAL HIDRAULICO E ELETRICO EIRELI	SOCEL / SOCEL	9,69
DT MATERIAL DE CONSTRUÇÃO EIRELI ME	PLASBON / PLASBON	9,69
NORTE SUL DISTRIBUIDORA LTDA	KRONA / KRONA	9,69
J O DA COSTA	BLUKIT / BLUKIT	9,69
TO SOUZA ME	GRAP / SIFAO SIMPLES	9,69
FERRAGENS MIMOSO EIRELI ME	LUCCONE / LUCCONE	9,69

LOTE 74

Item: 299 Quant.: 10 Unidade: UN Val. Ref.: 9,69
 Descrição: SIFAO SIMPLES SIFÃO SIMPLES SANFONADO UNIVERSAL PVC Cor: Branco. Fabricado em polipropileno. Matéria prima virgem. Suporta até 90°C. Entradas de 7/8, 1 1/4 e 1 1/2. Saídas de 40 mm e 50 mm para tubos e conexões. Sifão simples.

Autor	Marca/Modelo	Valor
BAHIENSE MCS LTDA EPP	GRAB	9,69
MEGA DISTRIBUIDORA DE MATERIAL HIDRAULICO E ELETRICO EIRELI	SOCEL / SOCEL	9,69
MARATIMBA UTILIDADES EIRELI	GRAP / GRAP	9,69
CB BICALHO COMERCIO ATACADISTA E EMPREENDIMENTOS EIRELI - EPP	SOCEL / SOCEL	9,69
DT MATERIAL DE CONSTRUÇÃO EIRELI ME	PLASBON / PLASBON	9,69
TO SOUZA ME	GRAP / SIFAO SIMPLES	9,69
NORTE SUL DISTRIBUIDORA LTDA	KRONA / KRONA	9,69
J O DA COSTA	BLUKIT / BLUKIT	9,69
F A SALES ME	Deifex	9,69
FERRAGENS MIMOSO EIRELI ME	LUCCONE / LUCCONE	9,69

Item: 300 Quant.: 100 Unidade: UN Val. Ref.: 9,69
 Descrição: SIFAO SIMPLES SIFÃO SIMPLES SANFONADO UNIVERSAL PVC Cor: Branco. Fabricado em polipropileno. Matéria prima virgem. Suporta até 90°C. Entradas de 7/8, 1 1/4 e 1 1/2. Saídas de 40 mm e 50 mm para tubos e conexões. Sifão simples.

MUNICIPIO DE MARATAIZES
MARATAIZES-ES

Autor	Marca/Modelo	Valor
MEGA DISTRIBUIDORA DE MATERIAL HIDRAULICO E ELETRICO EIRELI	VALEPLAST	9,69
MARATIMBA UTILIDADES EIRELI	GRAP / GRAP	9,69
CB BICALHO COMERCIO ATACADISTA E EMPREENDIMENTOS EIRELI - EPP	SOCEL / SOCEL	9,69
DT MATERIAL DE CONSTRUÇÃO EIRELI ME	PLASBON / PLASBON	9,69
BAHIENSE MCS LTDA EPP	GRAB	9,69
J O DA COSTA	BLUKIT / BLUKIT	9,69
F A SALES ME	Deifex	9,69
TO SOUZA ME	GRAP / SIFAO SIMPLES	9,69
NORTE SUL DISTRIBUIDORA LTDA	KRONA / KRONA	9,69
FERRAGENS MIMOSO EIRELI ME	LUCCONE / LUCCONE	9,69

Item: 301 Quant.: 100 Unidade: UN Val. Ref.: 9,69
 Descrição: SIFAO SIMPLES SIFÃO SIMPLES SANFONADO UNIVERSAL PVC Cor: Branco. Fabricado em polipropileno. Matéria prima virgem. Suporta até 90°C. Entradas de 7/8, 1 1/4 e 1 1/2. Saídas de 40 mm e 50 mm para tubos e conexões. Sifão simples.

Autor	Marca/Modelo	Valor
MEGA DISTRIBUIDORA DE MATERIAL HIDRAULICO E ELETRICO EIRELI	VALEPLAST	9,69
MARATIMBA UTILIDADES EIRELI	GRAP / GRAP	9,69
CB BICALHO COMERCIO ATACADISTA E EMPREENDIMENTOS EIRELI - EPP	SOCEL / SOCEL	9,69
DT MATERIAL DE CONSTRUÇÃO EIRELI ME	PLASBON / PLASBON	9,69
BAHIENSE MCS LTDA EPP	GRAB	9,69
NORTE SUL DISTRIBUIDORA LTDA	KRONA / KRONA	9,69
J O DA COSTA	BLUKIT / BLUKIT	9,69
TO SOUZA ME	GRAP / SIFAO SIMPLES	9,69
F A SALES ME	Deifex	9,69
FERRAGENS MIMOSO EIRELI ME	LUCCONE / LUCCONE	9,69

LOTE 75

Item: 302 Quant.: 40 Unidade: UN Val. Ref.: 4,75
 Descrição: TAMPA CEGA 4X2 TAMPA CEGA 4X2 Material: Termoplástico. Cor: Branco. Embalagem: Flow Pack. Especificações Modelo: Blanc

Autor	Marca/Modelo	Valor
BAHIENSE MCS LTDA EPP	ILUME	4,75
MEGA DISTRIBUIDORA DE MATERIAL HIDRAULICO E ELETRICO EIRELI	FAME	4,75
NORTE SUL DISTRIBUIDORA LTDA	PLUZZIE / PLUZZIE	4,75
MARATIMBA UTILIDADES EIRELI	ILUMI / ILUMI	4,75
DT MATERIAL DE CONSTRUÇÃO EIRELI ME	ILUMI / ILUMI	4,75
J O DA COSTA	PLUZZIE / PLUZZIE	4,75
TO SOUZA ME	ILUMI / TAMPA CEGA 4X2	4,75
F A SALES ME	Ilumi	4,75
FERRAGENS MIMOSO EIRELI ME	PLUZZIE / PLUZZIE	4,75

Item: 303 Quant.: 20 Unidade: UN Val. Ref.: 4,75

MUNICIPIO DE MARATAIZES
MARATAIZES-ES

Descrição: TAMPA CEGA 4X2 TAMPA CEGA 4X2 Material: Termoplástico. Cor: Branco. Embalagem: Flow Pack. Especificações Modelo: Blanc

Autor	Marca/Modelo	Valor
FERRAGENS MIMOSO EIRELI ME	PLUZZIE / PLUZZIE	4,75
NORTE SUL DISTRIBUIDORA LTDA	PLUZZIE / PLUZZIE	4,75
J O DA COSTA	ILUMI / TAMPA CEGA 4X2	4,75
F A SALES ME	Ilumi	4,75
J O DA COSTA	PLUZZIE / PLUZZIE	4,75
MARATIMBA UTILIDADES EIRELI	ILUMI / ILUMI	4,75
DT MATERIAL DE CONSTRUÇÃO EIRELI ME	ILUMI / ILUMI	4,75
BAHIENSE MCS LTDA EPP	ILUME	4,75
MEGA DISTRIBUIDORA DE MATERIAL HIDRAULICO E ELETRICO EIRELI	FAME	4,75

Item: 304 Quant.: 30 Unidade: UN Val. Ref.: 4,75
 Descrição: TAMPA CEGA 4X2 TAMPA CEGA 4X2 Material: Termoplástico. Cor: Branco. Embalagem: Flow Pack. Especificações Modelo: Blanc

Autor	Marca/Modelo	Valor
MEGA DISTRIBUIDORA DE MATERIAL HIDRAULICO E ELETRICO EIRELI	FAME	4,75
MARATIMBA UTILIDADES EIRELI	ILUMI / ILUMI	4,75
BAHIENSE MCS LTDA EPP	ILUME	4,75
NORTE SUL DISTRIBUIDORA LTDA	PLUZZIE / PLUZZIE	4,75
DT MATERIAL DE CONSTRUÇÃO EIRELI ME	ILUMI / ILUMI	4,75
TO SOUZA ME	ILUMI / TAMPA CEGA 4X2	4,75
J O DA COSTA	PLUZZIE / PLUZZIE	4,75
F A SALES ME	Ilumi	4,75
FERRAGENS MIMOSO EIRELI ME	PLUZZIE / PLUZZIE	4,75

LOTE 76

Item: 305 Quant.: 20 Unidade: UN Val. Ref.: 78,06
 Descrição: TORNEIRA DE BANCADA PARA PIA DE COZINHA TORNEIRA DE BANCADA PARA PIA DE COZINHA DE METAL. Conexão: 1/2 Fixação: Mesa/Bancada Material: Liga de Cobre + Partes em ABS Acabado: Cromado Brilhante Acionamento: Apenas 1/4 de Volta Pressão Mínima Recomendada: 03 MCA - Pressão Máxima Suportada: 17 MCA

Autor	Marca/Modelo	Valor
MEGA DISTRIBUIDORA DE MATERIAL HIDRAULICO E ELETRICO EIRELI	TALITA	78,06
CB BICALHO COMERCIO ATACADISTA E EMPREENDIMENTOS EIRELI - EPP	HERC / HERC	78,06
MARATIMBA UTILIDADES EIRELI	DELTA / DELTA	78,06
DT MATERIAL DE CONSTRUÇÃO EIRELI ME	CVITT / CVITT	78,06
NORTE SUL DISTRIBUIDORA LTDA	POLAR / POLAR	78,06
J O DA COSTA	GMC METAIS / GMC METAIS	78,06
TO SOUZA ME	AGUA METAIS / BANCADA PARA PIA	78,06
KEMACOL MATERIAL DE CONSTRUÇÃO EIRELI	talita	78,06
F A SALES ME	Metalplas	78,06
FERRAGENS MIMOSO EIRELI ME	METALPLAS / METALPLAS	78,06
BAHIENSE MCS LTDA EPP	DUDA	78,06

MUNICIPIO DE MARATAIZES
MARATAIZES-ES

Item: 306 Quant.: 100 Unidade: UN Val. Ref.: 78,06
 Descrição: TORNEIRA DE BANCADA PARA PIA DE COZINHA TORNEIRA DE BANCADA PARA PIA DE COZINHA DE METAL. Conexão: 1/2 Fixação: Mesa/Bancada Material: Liga de Cobre + Partes em ABS Acabado: Cromado Brilhante Acionamento: Apenas 1/4 de Volta Pressão Mínima Recomendada: 03 MCA - Pressão Máxima Suportada: 30 MCA

Autor	Marca/Modelo	Valor
FERRAGENS MIMOSO EIRELI ME	METALPLAS / METALPLAS	78,06
F A SALES ME	Metalplas	78,06
KEMACOL MATERIAL DE CONSTRUÇÃO EIRELI	talita	78,06
J O DA COSTA	GMC METAIS / GMC METAIS	78,06
TO SOUZA ME	ÁGUA METAIS / BANCADA PARA PIA	78,06
NORTE SUL DISTRIBUIDORA LTDA	POLAR / POLAR	78,06
CB BICALHO COMERCIO ATACADISTA E EMPREENDIMENTOS EIRELI - EPP	HERC / HERC	78,06
DT MATERIAL DE CONSTRUÇÃO EIRELI ME	CVITT / CVITT	78,06
MEGA DISTRIBUIDORA DE MATERIAL HIDRAULICO E ELETRICO EIRELI	TALITA	78,06
MARATIMBA UTILIDADES EIRELI	DELTA / DELTA	78,06
BAHIENSE MCS LTDA EPP	DUDA	78,06

Item: 307 Quant.: 10 Unidade: UN Val. Ref.: 78,06

Item: 308 Quant.: 10 Unidade: UN Val. Ref.: 24,95
 Descrição: TORNEIRA DE BANCADA PARA PIA DE COZINHA TORNEIRA DE BOIA DE CAIXA DÁGUA 1/2 TORNEIRA DE BOIA DE CAIXA DÁGUA 1/2 Boia para resfriamento de água potável. Composição PP (corpo), latão (suporte de haste), alumínio (haste).

Autor	Marca/Modelo	Valor
MARATIMBA UTILIDADES EIRELI	DELTA / DELTA	78,06
DT MATERIAL DE CONSTRUÇÃO EIRELI ME	CVITT / CVITT	78,06
NORTE SUL DISTRIBUIDORA LTDA	POLAR / POLAR	78,06
CB BICALHO COMERCIO ATACADISTA E EMPREENDIMENTOS EIRELI - EPP	HERC / HERC	78,06
J O DA COSTA	GMC METAIS / GMC METAIS	78,06
MEGA DISTRIBUIDORA DE MATERIAL HIDRAULICO E ELETRICO EIRELI	TALITA	78,06
TO SOUZA ME	AGUA METAIS / BANCADA PARA PIA	78,06
FERRAGENS MIMOSO EIRELI ME	METALPLAS / METALPLAS	78,06
KEMACOL MATERIAL DE CONSTRUÇÃO EIRELI	talita	78,06
F A SALES ME	Metalplas	78,06
BAHIENSE MCS LTDA EPP	DUDA	78,06

LOTE 77

Item: 308 Quant.: 10 Unidade: UN Val. Ref.: 24,95



MUNICIPIO DE MARATAIZES MARATAIZES-ES

MUNICIPIO DE MARATAIZES MARATAIZES-ES

Table with columns: Autor, Marca/Modelo, Valor. Includes items for BAHIENSE MCS LTDA EPP, MEGA DISTRIBUIDORA DE MATERIAL HIDRAULICO, MARATIMBA UTILIDADES EIRELI, etc.

Item: 309 Quant.: 50 Unidade: UN Val. Ref.: 24,95

Descrição: TORNEIRA DE BOIA DE CAIXA DÁGUA 1/2 TORNEIRA DE BOIA DE CAIXA DÁGUA 3/4 Boia para reservatório prediais de água potável. Composição PP(corpo), latão (suporte de haste), alumínio (haste).

Table with columns: Autor, Marca/Modelo, Valor. Includes items for FERRAGENS MIMOSO EIRELLIME, F A SALES ME, J O DA COSTA, etc.

Item: 310 Quant.: 10 Unidade: UN Val. Ref.: 24,95

Descrição: TORNEIRA DE BOIA DE CAIXA DÁGUA 1/2 TORNEIRA DE BOIA DE CAIXA DÁGUA 3/4 Boia para reservatório prediais de água potável. Composição PP(corpo), latão (suporte de haste), alumínio (haste).

Table with columns: Autor, Marca/Modelo, Valor. Includes items for BAHIENSE MCS LTDA EPP, MEGA DISTRIBUIDORA DE MATERIAL HIDRAULICO, MARATIMBA UTILIDADES EIRELI, etc.

Item: 311 Quant.: 10 Unidade: UN Val. Ref.: 39,95

LOTE 78

Descrição: TORNEIRA DE BOIA DE CAIXA DÁGUA 3/4 TORNEIRA DE BOIA DE CAIXA DÁGUA 1/2 Boia para reservatório prediais de água potável. Composição PP(corpo), latão (suporte de haste), alumínio (haste).

Table with columns: Autor, Marca/Modelo, Valor. Includes items for BAHIENSE MCS LTDA EPP, MEGA DISTRIBUIDORA DE MATERIAL HIDRAULICO, MARATIMBA UTILIDADES EIRELI, etc.

Item: 312 Quant.: 50 Unidade: UN Val. Ref.: 39,95

Descrição: TORNEIRA DE BOIA DE CAIXA DÁGUA 3/4 TORNEIRA DE BOIA DE CAIXA DÁGUA 1/2 Boia para reservatório prediais de água potável. Composição PP(corpo), latão (suporte de haste), alumínio (haste).

Table with columns: Autor, Marca/Modelo, Valor. Includes items for FERRAGENS MIMOSO EIRELLIME, F A SALES ME, J O DA COSTA, etc.

Item: 313 Quant.: 20 Unidade: PÇ Val. Ref.: 5,56

Descrição: TORNEIRA DE JARDIM TORNEIRA PRETA JARDIMModelo: 6GD; Quantidade: 01 peça; Cor: preto; Material: plástico PVC; Possui 1/2 polegadas; Peso: 0,04Kg; Garantia: 90 dias.

Table with columns: Autor, Marca/Modelo, Valor. Includes items for BAHIENSE MCS LTDA EPP, MEGA DISTRIBUIDORA DE MATERIAL HIDRAULICO, MARATIMBA UTILIDADES EIRELI, etc.

Item: 314 Quant.: 50 Unidade: PÇ Val. Ref.: 5,56

Descrição: TORNEIRA DE JARDIM TORNEIRA PRETA JARDIMModelo: 6GD; Quantidade: 01 peça; Cor: preto; Material: plástico PVC; Possui 1/2 polegadas; Peso: 0,04Kg; Garantia: 90 dias.

MUNICIPIO DE MARATAIZES MARATAIZES-ES

MUNICIPIO DE MARATAIZES MARATAIZES-ES

Table with columns: Autor, Marca/Modelo, Valor. Includes items for FERRAGENS MIMOSO EIRELLIME, TO SOUZA ME, J O DA COSTA, etc.

Item: 315 Quant.: 100 Unidade: PÇ Val. Ref.: 5,56

Descrição: TORNEIRA DE JARDIM TORNEIRA PRETA JARDIMModelo: 6GD; Quantidade: 01 peça; Cor: preto; Material: plástico PVC; Possui 1/2 polegadas; Peso: 0,04Kg; Garantia: 90 dias.

Table with columns: Autor, Marca/Modelo, Valor. Includes items for BAHIENSE MCS LTDA EPP, MEGA DISTRIBUIDORA DE MATERIAL HIDRAULICO, MARATIMBA UTILIDADES EIRELI, etc.

Item: 316 Quant.: 10 Unidade: PÇ Val. Ref.: 5,56

Descrição: TORNEIRA DE JARDIM TORNEIRA PRETA JARDIMModelo: 6GD; Quantidade: 01 peça; Cor: preto; Material: plástico PVC; Possui 1/2 polegadas; Peso: 0,04Kg; Garantia: 90 dias.

Table with columns: Autor, Marca/Modelo, Valor. Includes items for FERRAGENS MIMOSO EIRELLIME, TO SOUZA ME, F A SALES ME, etc.

Item: 317 Quant.: 40 Unidade: UN Val. Ref.: 71,95

Descrição: TORNEIRA DE PAREDE PARA PIA DE COZINHA TORNEIRA DE PAREDE PARA PIA COZINHA DE METALConexão: 1/2 Fixação: Parede, Material: Liga de Cobre + Partes em ABS Acabado: Cromado Brilhante. Aclonamento: Apenas 1/4 de Volta. Pressão Mínima Recomendada: 03 MCA - Pressão Máxima Suportada: 30 MCA.

Table with columns: Autor, Marca/Modelo, Valor. Includes items for MEGA DISTRIBUIDORA DE MATERIAL HIDRAULICO, MARATIMBA UTILIDADES EIRELI, CB BICHANO COMERCIO ATACADISTA E EMPREENDIMENTOS EIRELI - EPP, etc.

Item: 318 Quant.: 50 Unidade: UN Val. Ref.: 71,95

Descrição: TORNEIRA DE PAREDE PARA PIA DE COZINHA TORNEIRA DE PAREDE PARA PIA COZINHA DE METALConexão: 1/2 Fixação: Parede, Material: Liga de Cobre + Partes em ABS Acabado: Cromado Brilhante. Aclonamento: Apenas 1/4 de Volta. Pressão Mínima Recomendada: 03 MCA - Pressão Máxima Suportada: 30 MCA.

Table with columns: Autor, Marca/Modelo, Valor. Includes items for F A SALES ME, NORTE SUL DISTRIBUIDORA LTDA, KVALUM MATERIAL DE CONSTRUCAO EIRELI, etc.

Item: 319 Quant.: 10 Unidade: UN Val. Ref.: 71,95

Descrição: TORNEIRA DE PAREDE PARA PIA DE COZINHA TORNEIRA DE PAREDE PARA PIA COZINHA DE METALConexão: 1/2 Fixação: Parede, Material: Liga de Cobre + Partes em ABS Acabado: Cromado Brilhante. Aclonamento: Apenas 1/4 de Volta. Pressão Mínima Recomendada: 03 MCA - Pressão Máxima Suportada: 30 MCA.

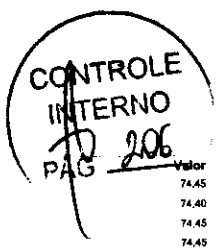

MUNICIPIO DE MARATAIZES
MARATAIZES-ES

Autor	Marca/Modelo	Valor
MEGA DISTRIBUIDORA DE MATERIAL HIDRAULICO E ELETRICO EIRELI	TALITA	74,45
MARATIMBA UTILIDADES EIRELI	DELTA / DELTA	74,45
CB BICALHO COMERCIO ATACADISTA E EMPREENDIMENTOS EIRELI - EPP	HERC / HERC	74,45
DT MATERIAL DE CONSTRUÇÃO EIRELI ME	ESTRELA / ESTRELA	74,45
NORTE SUL DISTRIBUIDORA LTDA	POLAR / POLAR	74,45
TO SOUZA ME	AGUIA METAIS / ORNEIRA PARA LAVATORIO	74,45
FERRAGENS MIMOSO EIRELI ME	METALPLAS / METALPLAS	74,45
KENACON MATERIAL DE CONSTRUÇÃO EIRELI	HERC	74,45
BAHENSE MCS LTDA EPP	Metalplas	74,45
J.C DA COSTA	METALPLAS	74,45

LOTE 81

Item: 320 Quant.: 10 Unidade: UN Val. Ref.: 74,45
 Descrição: TORNEIRA PARA LAVATÓRIO DE BANHEIRO EM METAL TORNEIRA PARA LAVATÓRIO DE BANHEIRO DE METAL Peso: 0,235 kg Medidas da torneira: 17,5 cm de altura, 15,2 cm de comprimento, 3,2 cm de diâmetro do corpo. Medida do acabamento: 4 cm de diâmetro. Medida do encaixe de rosca: 3,8 cm de comprimento e 2 cm de diâmetro do furo. Fixação: mesa/bancada.

Autor	Marca/Modelo	Valor
BAHENSE MCS LTDA EPP	METALPLAS	74,45
MEGA DISTRIBUIDORA DE MATERIAL HIDRAULICO E ELETRICO EIRELI	TALITA	74,45
MARATIMBA UTILIDADES EIRELI	DELTA / DELTA	74,45
DT MATERIAL DE CONSTRUÇÃO EIRELI ME	ESTRELA / ESTRELA	74,45
CB BICALHO COMERCIO ATACADISTA E EMPREENDIMENTOS EIRELI - EPP	HERC / HERC	74,45
MG DE OLIVEIRA MILHORATO - ME	IMPERATRIZ / IMPERATRIZ	66,30
NORTE SUL DISTRIBUIDORA LTDA	POLAR / POLAR	74,45
J.C DA COSTA	Metalas e Cia / Metalas e Cia	74,45
KENACON MATERIAL DE CONSTRUÇÃO EIRELI	TALITA	74,45
FERRAGENS MIMOSO EIRELI ME	METALPLAS / METALPLAS	74,45
BAHENSE MCS LTDA EPP	Metalplas	74,45
TO SOUZA ME	AGUIA METAIS / ORNEIRA PARA LAVATORIO	74,45

Item: 321 Quant.: 100 Unidade: UN Val. Ref.: 74,45
 Descrição: TORNEIRA PARA LAVATÓRIO DE BANHEIRO EM METAL TORNEIRA PARA LAVATÓRIO DE BANHEIRO DE METAL Peso: 0,235 kg Medidas da torneira: 17,5 cm de altura, 15,2 cm de comprimento, 3,2 cm de diâmetro do corpo. Medida do acabamento: 4 cm de diâmetro. Medida do encaixe de rosca: 3,8 cm de comprimento e 2 cm de diâmetro do furo. Fixação: mesa/bancada.

MUNICIPIO DE MARATAIZES
MARATAIZES-ES

Autor	Marca/Modelo	Valor
FERRAGENS MIMOSO EIRELI ME	METALPLAS / METALPLAS	74,45
KENACON MATERIAL DE CONSTRUÇÃO EIRELI	TALITA	74,40
J.C DA COSTA	Metalas e Cia / Metalas e Cia	74,45
NORTE SUL DISTRIBUIDORA LTDA	POLAR / POLAR	74,45
CB BICALHO COMERCIO ATACADISTA E EMPREENDIMENTOS EIRELI - EPP	HERC / HERC	74,45
DT MATERIAL DE CONSTRUÇÃO EIRELI ME	ESTRELA / ESTRELA	74,45
MG DE OLIVEIRA MILHORATO - ME	IMPERATRIZ / IMPERATRIZ	66,30
MEGA DISTRIBUIDORA DE MATERIAL HIDRAULICO E ELETRICO EIRELI	TALITA	74,45
MARATIMBA UTILIDADES EIRELI	DELTA / DELTA	74,45
BAHENSE MCS LTDA EPP	METALPLAS	74,45
FERRAGENS MIMOSO EIRELI ME	AGUIA METAIS / ORNEIRA PARA LAVATORIO	74,44
BAHENSE MCS LTDA EPP	Metalplas	74,45

Item: 322 Quant.: 50 Unidade: UN Val. Ref.: 74,45
 Descrição: TORNEIRA PARA LAVATÓRIO DE BANHEIRO EM METAL TORNEIRA PARA LAVATÓRIO DE BANHEIRO DE METAL Peso: 0,235 kg Medidas da torneira: 17,5 cm de altura, 15,2 cm de comprimento, 3,2 cm de diâmetro do corpo. Medida do acabamento: 4 cm de diâmetro. Medida do encaixe de rosca: 3,8 cm de comprimento e 2 cm de diâmetro do furo. Fixação: mesa/bancada.

Autor	Marca/Modelo	Valor
BAHENSE MCS LTDA EPP	METALPLAS	74,45
MEGA DISTRIBUIDORA DE MATERIAL HIDRAULICO E ELETRICO EIRELI	TALITA	74,45
MARATIMBA UTILIDADES EIRELI	DELTA / DELTA	74,45
CB BICALHO COMERCIO ATACADISTA E EMPREENDIMENTOS EIRELI - EPP	HERC / HERC	74,45
MG DE OLIVEIRA MILHORATO - ME	IMPERATRIZ / IMPERATRIZ	66,30
DT MATERIAL DE CONSTRUÇÃO EIRELI ME	ESTRELA / ESTRELA	74,45
NORTE SUL DISTRIBUIDORA LTDA	POLAR / POLAR	74,45
J.C DA COSTA	Metalas e Cia / Metalas e Cia	74,45
KENACON MATERIAL DE CONSTRUÇÃO EIRELI	TALITA	74,40
FERRAGENS MIMOSO EIRELI ME	METALPLAS / METALPLAS	74,45
BAHENSE MCS LTDA EPP	Metalplas	74,45
TO SOUZA ME	AGUIA METAIS / ORNEIRA PARA LAVATORIO	74,44

LOTE 82

Item: 323 Quant.: 10 Unidade: PÇ Val. Ref.: 32,00
 Descrição: TORNEIRA TANQUE TORNEIRA PARA TANQUE COM SAIDA PARA MAQUINA DE LAVAR 1/2 onzeira p/ tanque e máquina de lavar modelo 1/2 polegadas Cor: branca.

MUNICIPIO DE MARATAIZES
MARATAIZES-ES

Autor	Marca/Modelo	Valor
BAHENSE MCS LTDA EPP	LUCCONE	32,00
MARATIMBA UTILIDADES EIRELI	REBOUÇAS / REBOUÇAS	55,00
MEGA DISTRIBUIDORA DE MATERIAL HIDRAULICO E ELETRICO EIRELI	HERC / HERC	32,00
CB BICALHO COMERCIO ATACADISTA E EMPREENDIMENTOS EIRELI - EPP	HERC / HERC	32,00
DT MATERIAL DE CONSTRUÇÃO EIRELI ME	HERC / HERC	27,30
MG DE OLIVEIRA MILHORATO - ME	HERC / HERC	27,30
NORTE SUL DISTRIBUIDORA LTDA	HERC / HERC	27,30
J.C DA COSTA	HERC / HERC	27,30
TO SOUZA ME	DUDA / TANQUE COM SAIDA PARA MAQUINA DE LAVAR	32,00
FERRAGENS MIMOSO EIRELI ME	LUCCONE / LUCCONE	32,00

Item: 324 Quant.: 100 Unidade: PÇ Val. Ref.: 32,00
 Descrição: TORNEIRA TANQUE TORNEIRA PARA TANQUE COM SAIDA PARA MAQUINA DE LAVAR 1/2 onzeira p/ tanque e máquina de lavar modelo 1/2 polegadas Cor: branca.

Autor	Marca/Modelo	Valor
FERRAGENS MIMOSO EIRELI ME	LUCCONE / LUCCONE	32,00
J.C DA COSTA	HERC / HERC	32,00
TO SOUZA ME	DUDA / TANQUE COM SAIDA PARA MAQUINA DE LAVAR	32,00
MEGA DISTRIBUIDORA DE MATERIAL HIDRAULICO E ELETRICO EIRELI	HERC / HERC	32,00
CB BICALHO COMERCIO ATACADISTA E EMPREENDIMENTOS EIRELI - EPP	HERC / HERC	32,00
MARATIMBA UTILIDADES EIRELI	REBOUÇAS / REBOUÇAS	55,00
BAHENSE MCS LTDA EPP	LUCCONE	32,00

Item: 325 Quant.: 30 Unidade: PÇ Val. Ref.: 32,00
 Descrição: TORNEIRA TANQUE TORNEIRA PARA TANQUE COM SAIDA PARA MAQUINA DE LAVAR 1/2 onzeira p/ tanque e máquina de lavar modelo 1/2 polegadas Cor: branca.

Autor	Marca/Modelo	Valor
BAHENSE MCS LTDA EPP	DUDA	32,00
CB BICALHO COMERCIO ATACADISTA E EMPREENDIMENTOS EIRELI - EPP	HERC / HERC	27,30
MEGA DISTRIBUIDORA DE MATERIAL HIDRAULICO E ELETRICO EIRELI	HERC	32,00
MARATIMBA UTILIDADES EIRELI	REBOUÇAS / REBOUÇAS	55,00
MG DE OLIVEIRA MILHORATO - ME	HERC / HERC	27,30
DT MATERIAL DE CONSTRUÇÃO EIRELI ME	HERC / HERC	27,30
NORTE SUL DISTRIBUIDORA LTDA	HERC / HERC	27,30
J.C DA COSTA	HERC / HERC	27,30
TO SOUZA ME	DUDA / TANQUE COM SAIDA PARA MAQUINA DE LAVAR	32,00
FERRAGENS MIMOSO EIRELI ME	LUCCONE / LUCCONE	32,00

LOTE 83

MUNICIPIO DE MARATAIZES
MARATAIZES-ES

Item	Quant.	Unidade	Val. Ref.
326	10	UN	5,49

Descrição: VÁLVULA P/ PIA VÁLVULA DE PIA BANHEIRO DE PLÁSTICO Base de fixação produzida em plástico de engenharia, que inibe a possibilidade de oxidação e reação química com os diversos produtos para limpeza pesada utilizados na cozinha. Furação da cuba: 4 1/2 Saída para sifão: 1 1/2.

Autor	Marca/Modelo	Valor
BAHENSE MCS LTDA EPP	KRONA	5,49
MEGA DISTRIBUIDORA DE MATERIAL HIDRAULICO E ELETRICO EIRELI	HERC	5,49
NORTE SUL DISTRIBUIDORA LTDA	KRONA / KRONA	5,49
TO SOUZA ME	GRAP / VÁLVULA DE PIA BANHEIRO DE PLÁSTICO	5,48
FERRAGENS MIMOSO EIRELI ME	Rebouças	5,49
MARATIMBA UTILIDADES EIRELI	KRONA / KRONA	5,49
FERRAGENS MIMOSO EIRELI ME	LUCCONE / LUCCONE	5,49
J.C DA COSTA	LUCCONI / LUCCONI	5,49

Item: 327 Quant.: 50 Unidade: UN Val. Ref.: 5,49
 Descrição: VÁLVULA P/ PIA VÁLVULA DE PIA BANHEIRO DE PLÁSTICO Base de fixação produzida em plástico de engenharia, que inibe a possibilidade de oxidação e reação química com os diversos produtos para limpeza pesada utilizados na cozinha. Furação da cuba: 4 1/2 Saída para sifão: 1 1/2.

Autor	Marca/Modelo	Valor
MEGA DISTRIBUIDORA DE MATERIAL HIDRAULICO E ELETRICO EIRELI	HERC	5,49
FERRAGENS MIMOSO EIRELI ME	LUCCONE / LUCCONE	5,49
FERRAGENS MIMOSO EIRELI ME	Rebouças	5,49
NORTE SUL DISTRIBUIDORA LTDA	KRONA / KRONA	5,49
TO SOUZA ME	GRAP / VÁLVULA DE PIA BANHEIRO DE PLÁSTICO	5,48
MARATIMBA UTILIDADES EIRELI	KRONA / KRONA	5,49
BAHENSE MCS LTDA EPP	KRONA	5,49
J.C DA COSTA	LUCCONI / LUCCONI	5,49

Item: 328 Quant.: 100 Unidade: UN Val. Ref.: 5,49
 Descrição: VÁLVULA P/ PIA VÁLVULA DE PIA BANHEIRO DE PLÁSTICO Base de fixação produzida em plástico de engenharia, que inibe a possibilidade de oxidação e reação química com os diversos produtos para limpeza pesada utilizados na cozinha. Furação da cuba: 4 1/2 Saída para sifão: 1 1/2.

Autor	Marca/Modelo	Valor
MARATIMBA UTILIDADES EIRELI	KRONA / KRONA	5,49
BAHENSE MCS LTDA EPP	KRONA	5,49
MEGA DISTRIBUIDORA DE MATERIAL HIDRAULICO E ELETRICO EIRELI	HERC	5,49
TO SOUZA ME	GRAP / VÁLVULA DE PIA BANHEIRO DE PLÁSTICO	5,48
FERRAGENS MIMOSO EIRELI ME	Rebouças	5,49
FERRAGENS MIMOSO EIRELI ME	LUCCONE / LUCCONE	5,49
NORTE SUL DISTRIBUIDORA LTDA	KRONA / KRONA	5,49
J.C DA COSTA	LUCCONI / LUCCONI	5,49

LOTE 84

Item: 329 Quant.: 10 Unidade: UN Val. Ref.: 30,00



**MUNICIPIO DE MARATAIZES
MARATAIZES-ES**

**MUNICIPIO DE MARATAIZES
MARATAIZES-ES**

Autor	Marca/Modelo	Valor
BAHENSE MEC LTDA EPP	GRAP	131,90
MECA DISTRIBUIDORA DE MATERIAL HIDRAULICO E ELETRICO EIRELI	PADOVA	30,00
TO SOLUÇÕES	OVERTIME - VÁLVULA ESCOAMENTO PARA PIAS E CUBAS DE COZINHA CROMADA 3%Composição básica: Liga de cobre (bronce e latão), plásticos de engenharia e elastômeros Válvula de escoamento com Tampa giratória Facilita a limpeza e evita entupimento por acúmulo de resíduos Dimensões: 93cm x 56cm x 56c Botoa de saída de água 7/8"	30,00
MAFATIMA UTILIDADES EIRELI	GRAP / GRAP	30,00
DT MATERIAL DE CONSTRUÇÃO EIRELI ME	PADOVA / PADOVA	30,00
CB BICALHO COMERCIO ATACADISTA E EMPREENDIMENTOS EIRELI - EPP	PADOVA / PADOVA	30,00
CA SALES JR	Rebouças	30,00
NORTE SUL DISTRIBUIDORA LTDA	OVERTIME / OVERTIME	30,00
JORDA COSTA	GELPLUS / GELPLUS	30,00
FERRAGENS MIMOSO EIRELI ME	METALPLAS / METALPLAS	30,00

Item: 330 Quant.: 25 Unidade: UN Val. Ref.: 30,00

Autor	Marca/Modelo	Valor
CB BICALHO COMERCIO ATACADISTA E EMPREENDIMENTOS EIRELI - EPP	PADOVA / PADOVA	30,00
MAFATIMA UTILIDADES EIRELI	GRAP / GRAP	30,00
DT MATERIAL DE CONSTRUÇÃO EIRELI ME	PADOVA / PADOVA	30,00
TO SOLUÇÕES	OVERTIME - VÁLVULA ESCOAMENTO PARA PIAS E CUBAS DE COZINHA	30,00
MECA DISTRIBUIDORA DE MATERIAL HIDRAULICO E ELETRICO EIRELI	PADOVA	30,00
BAHENSE MEC LTDA EPP	GRAP	30,00
JORDA COSTA	GELPLUS / GELPLUS	30,00
FERRAGENS MIMOSO EIRELI ME	METALPLAS / METALPLAS	30,00
NORTE SUL DISTRIBUIDORA LTDA	OVERTIME / OVERTIME	30,00
CA SALES JR	Rebouças	30,00

Item: 331 Quant.: 50 Unidade: UN Val. Ref.: 30,00

Descrição: VÁLVULA ESCOAMENTO PARA PIAS E CUBAS DE COZINHA CROMADA 3%Composição básica: Liga de cobre (bronce e latão), plásticos de engenharia e elastômeros Válvula de escoamento com Tampa giratória Facilita a limpeza e evita entupimento por acúmulo de resíduos Dimensões: 93cm x 56cm x 56c Botoa de saída de água 7/8"

Autor	Marca/Modelo	Valor
BAHENSE MEC LTDA EPP	GRAP	30,00
MECA DISTRIBUIDORA DE MATERIAL HIDRAULICO E ELETRICO EIRELI	PADOVA	30,00
TO SOLUÇÕES	OVERTIME / VÁLVULA ESCOAMENTO PARA PIAS E CUBAS DE COZINHA	30,00
DT MATERIAL DE CONSTRUÇÃO EIRELI ME	PADOVA / PADOVA	30,00
MAFATIMA UTILIDADES EIRELI	GRAP / GRAP	30,00
COMERCIO COMERCIO ATACADISTA E EMPREENDIMENTOS EIRELI - EPP	PADOVA / PADOVA	30,00
CA SALES JR	Rebouças	30,00
JORDA COSTA	GELPLUS / GELPLUS	30,00
NORTE SUL DISTRIBUIDORA LTDA	OVERTIME / OVERTIME	30,00
FERRAGENS MIMOSO EIRELI ME	METALPLAS / METALPLAS	30,00

DOCUMENTOS ANEXADOS

**PREFEITURA MUNICIPAL DE PARANAÍ - PR
PARANAÍ-PR**

**PREFEITURA MUNICIPAL DE PARANAÍ - PR
PARANAÍ-PR**

PROPOSTAS DO PROCESSO

PREGÃO ELETRÔNICO Nº 015/2023
Processo Administrativo Nº 024/2023
Tipo: AQUISIÇÃO
PREGOZEIRO: FERNANDA CAROLINE SILVA
Data de Publicação: 20/03/2023 10:56:11

LOTE 1

Item: 1	Quant.: 6	Unidade: UNI	Val. Ref.: 541,14
Descrição: SERRA MÁRMORE 4,30" A SECO - POTÊNCIA MÍNIMA 1,300 CV			
Autor	Marca/Modelo	Valor	
CASA ARETI LTDA	DEKO	541,00	
HARD INSTALACOES E ASSISTENCIA TECNICA LTDA	Diversos / Diversos	540,00	
JH MAQUINAS E FERRAMENTAS LTDA	Wenck 43805 110mm 12500 RPM	540,00	
MARCOS FERRETI LTDA	PORTAPRO 1100 W	540,00	
JPTAMO COMERCIAL LTDA	SUBMÁRQUELOUS MAXI 90	540,00	
ARLIMP LTDA	Makita 4103N127	541,14	
JC FERRAGENS EIRELI - ME	WORKER	541,14	
MANE COMERCIO DE MAQUINAS E EQUIPAMENTOS	wenck 4,3 2	541,00	
FASVALDO JUNIOR & CIA LTDA	INGCO - URIC 4000 B	541,14	
PREMIER LTDA	Sua	540,00	
KR MAQUINAS E FERRAMENTAS LTDA	VONDER / VONDER	541,14	
GESSICA ZARZKA OLIVO	GAMMA / GAMMA	541,00	
NELANE DENOBII MARQUEZETTI	HOFER PRO	541,14	

LOTE 2

Item: 1	Quant.: 3	Unidade: UNI	Val. Ref.: 714,30
Descrição: MAQUINA INVERSORA DE SOLDA PORTÁTIL BIVOLT - COM FAIXA DE CORRENTE MÁXIMA DE 140A A 140A			
Autor	Marca/Modelo	Valor	
JC FERRAGENS EIRELI - ME	FORTO	714,30	
SELANE DENOBII MARQUEZETTI	BUMAFER	714,30	
HARD INSTALACOES E ASSISTENCIA TECNICA LTDA	Diversos / Diversos	714,30	
JH MAQUINAS E FERRAMENTAS LTDA	BUMAFER - KSB170 130A 80000 RPM	714,30	
KTEC MAQUINAS E FERRAMENTAS LTDA	BALMER / BALMER	714,30	
MARCOS FERRETI LTDA	INTECH - SIMCO	714,30	
JPTAMO COMERCIAL LTDA	PRATO FORTO 1100 1100	714,30	
ARLIMP LTDA	Bumafel / BUMAFER 100A	714,30	
MANE COMERCIO DE MAQUINAS E EQUIPAMENTOS	numafel 130A	714,30	
GESSICA ZARZKA OLIVO	GAMMA / GAMMA	714,30	
MAG REPRESENTACOES LTDA	INTECH - INVERSORA	714,30	
CASA ARETI LTDA	ERNA	714,30	

LOTE 3

Item: 1	Quant.: 6	Unidade: UNI	Val. Ref.: 299,85
Descrição: CINTURÃO DE SEGURANÇA - TIPO PARAQUEDISTA + TALABARDE			
Autor	Marca/Modelo	Valor	
KR MAQUINAS E FERRAMENTAS LTDA	CARBOGRAFITE / CARBOGRAFITE	299,85	
FALMCO LTDA	dego master	299,00	
ANDERSON DA SILVA	Propria	299,85	
ARLIMP LTDA	Degomaster / Degomaster	299,85	
JC FERRAGENS EIRELI - ME	DEGOMASTER	299,85	
HARD INSTALACOES E ASSISTENCIA TECNICA LTDA	Diversos / Diversos	297,85	
SELANE DENOBII MARQUEZETTI	SUPER EPI	299,85	

LOTE 4

Item: 1	Quant.: 1	Unidade: UNI	Val. Ref.: 11.480,63
Descrição: ALISADORA DE CONCRETO A GASOLINA MOTOR 9HP			
Autor	Marca/Modelo	Valor	
HARD INSTALACOES E ASSISTENCIA TECNICA LTDA	Diversos / Diversos	11.478,63	
PREMIER LTDA	cm	11.480,00	
CASA ARETI LTDA	VONDER	11.480,63	
COMERCIO DE FERRAGENS LTDA	CSM / CSM	11.480,63	
SELANE DENOBII MARQUEZETTI	CSM	11.480,63	
KR MAQUINAS E FERRAMENTAS LTDA	CSM	11.480,63	
JH MAQUINAS E FERRAMENTAS LTDA	VONDER / 66.59.036.055 9HP GASOLINA	11.480,00	
COMERCIO COMERCIO ATACADISTA E EMPREENDIMENTOS EIRELI - EPP	CSM / AC 36	11.441,00	
COMERCIO DE EQUIPAMENTOS LTDA ME	VONDER / 9 HP	11.480,00	
KTEC MAQUINAS PARA CONSTRUCAO LTDA	PROPRIA / PROPRIO	11.480,00	
KTEC REPRESENTACOES LTDA	MENEGOTTI / ALISADORA	11.000,00	
RESSY ZARZKA OLIVO	BUFFALO / BUFFALO	11.480,63	
PREMIER LTDA	CSM / AC 36	1.148,63	
ARLIMP LTDA	CSM / AC36	11.480,63	
KR MAQUINAS E FERRAMENTAS LTDA	TOYAMA / TOYAMA	11.480,63	

LOTE 5

Item: 1	Quant.: 3	Unidade: UNI	Val. Ref.: 3.854,98
Descrição: BETONEIRA 150 LITROS 0,5 CV - MONOFÁSICA			



PREFEITURA MUNICIPAL DE PARANAÍ - PR
PARANAÍ-PR

PREFEITURA MUNICIPAL DE PARANAÍ - PR
PARANAÍ-PR

Table with columns: Autor, Marca/Modelo, Valor. Lists various equipment items and their respective suppliers and prices.

LOTE 6

Item: 1 Quant.: 2 Unidade: UNI Val. Ref.: 8.927,25

Descrição: BÊTONEIRA 400 LITROS - MOTOR A GASOLINA MINIRIO 4 HP

Table with columns: Autor, Marca/Modelo, Valor. Details for item 1 of Lote 6.

LOTE 7

Item: 1 Quant.: 6 Unidade: UNI Val. Ref.: 725,95

Descrição: CINTA PARA ELEVACAO DE CARGAS - PAPEL 6 TONELADAS 40 MM X 6 METROS

Table with columns: Autor, Marca/Modelo, Valor. Details for item 1 of Lote 7.

Table with columns: Autor, Marca/Modelo, Valor. Lists various equipment items and their respective suppliers and prices.

LOTE 8

Item: 1 Quant.: 1 Unidade: UNI Val. Ref.: 11.816,67

Descrição: COMPACTADOR DE PERCUSSÃO TIPO SAPO - A GASOLINA PESO MÍNIMO DE 75KG

Table with columns: Autor, Marca/Modelo, Valor. Details for item 1 of Lote 8.

LOTE 9

Item: 1 Quant.: 4 Unidade: UNI Val. Ref.: 426,89

Descrição: ESMERILHADEIRA ANGULAR - 4, 1/2 POLEGADAS

Table with columns: Autor, Marca/Modelo, Valor. Details for item 1 of Lote 9.

PREFEITURA MUNICIPAL DE PARANAÍ - PR
PARANAÍ-PR

PREFEITURA MUNICIPAL DE PARANAÍ - PR
PARANAÍ-PR

Table with columns: Autor, Marca/Modelo, Valor. Lists various equipment items and their respective suppliers and prices.

LOTE 10

Item: 1 Quant.: 2 Unidade: UNI Val. Ref.: 9.492,65

Descrição: GERADOR DE ENERGIA A DIESEL 6,5 KVA - MONOFÁSICO 110/220V

Table with columns: Autor, Marca/Modelo, Valor. Details for item 1 of Lote 10.

LOTE 11

Item: 1 Quant.: 1 Unidade: UNI Val. Ref.: 8.631,67

Descrição: GARFO PALETEIRO PARA MUCK - CAPACIDADE PARA 3000 KG

Table with columns: Autor, Marca/Modelo, Valor. Details for item 1 of Lote 11.

Table with columns: Autor, Marca/Modelo, Valor. Lists various equipment items and their respective suppliers and prices.

LOTE 12

Item: 1 Quant.: 3 Unidade: UNI Val. Ref.: 1.222,97

Descrição: MOTOR ESTACIONÁRIO 4T A GASOLINA - 5,5 HP

Table with columns: Autor, Marca/Modelo, Valor. Details for item 1 of Lote 12.

LOTE 13

Item: 1 Quant.: 2 Unidade: UNI Val. Ref.: 13.236,99

Descrição: MARTELETE DEMOLIDOR - 30KG 220 V

Table with columns: Autor, Marca/Modelo, Valor. Details for item 1 of Lote 13.

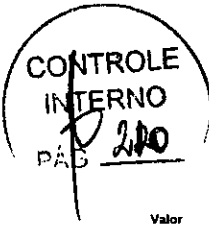

MUNICÍPIO DE ATALAIA
ATALAIA-PR

MUNICÍPIO DE ATALAIA
ATALAIA-PR

PROPOSTAS DO PROCESSO

PREGÃO ELETRÔNICO Nº 17/2023
Processo Administrativo Nº 16/2023
Tipo: REGISTRO DE PREÇOS
PREGOEIRO: MARCO AURELIO DE DEDE
Data de Publicação: 24/02/2023 11:25:12

LOTE 1

Item	Quant.	Unidade	Valor
Item: 1	Quant.: 30	Unidade: M²	Val. Ref.: 145,00
Descrição: VIDRO CRISTAL INCOLOR 10MM COMUM			
Autor	Marca/Modelo	Valor	
D.F. CRIPA CONSTRUÇÕES	sig / sig	145,00	
WELINGTON LOPES FERNANDES VIDRAÇARIA	AGC / COMUM	145,00	
Item: 2	Quant.: 40	Unidade: M²	Val. Ref.: 255,00
Descrição: VIDRO FUME 3MM COMUM			
Autor	Marca/Modelo	Valor	
WELINGTON LOPES FERNANDES VIDRAÇARIA	AGC / COMUM	255,00	
D.F. CRIPA CONSTRUÇÕES	sig / sig	255,00	
Item: 3	Quant.: 20	Unidade: M²	Val. Ref.: 165,00
Descrição: VIDRO MINI-BOREAL 10MM COMUM			
Autor	Marca/Modelo	Valor	
D.F. CRIPA CONSTRUÇÕES	sig / fantasia	165,00	
WELINGTON LOPES FERNANDES VIDRAÇARIA	AGC / COMUM	165,00	
Item: 4	Quant.: 10	Unidade: M²	Val. Ref.: 185,00
Descrição: VIDRO CRISTAL CANELADO 3MM COMUM			
Autor	Marca/Modelo	Valor	
D.F. CRIPA CONSTRUÇÕES	sig / fantasia	185,00	
WELINGTON LOPES FERNANDES VIDRAÇARIA	AGC / COMUM	185,00	
Item: 5	Quant.: 40	Unidade: M²	Val. Ref.: 427,00
Descrição: VIDRO CRISTAL INCOLOR 18MM TEMPERADO			
Autor	Marca/Modelo	Valor	
D.F. CRIPA CONSTRUÇÕES	glass vidro / 18mm	427,00	
WELINGTON LOPES FERNANDES VIDRAÇARIA	BLINDEX / TEMPERADO	427,00	
Item: 6	Quant.: 30	Unidade: M²	Val. Ref.: 675,00
Descrição: VIDRO CRISTAL INCOLOR 10MM TEMPERADO			
Autor	Marca/Modelo	Valor	
WELINGTON LOPES FERNANDES VIDRAÇARIA	BLINDEX / TEMPERADO	675,00	
D.F. CRIPA CONSTRUÇÕES	glass vidro / 10mm	675,00	
Item: 7	Quant.: 25	Unidade: M²	Val. Ref.: 485,00
Descrição: VIDRO VERDE FUME 8MM TEMPERADO			

Autor	Marca/Modelo	Valor	
D.F. CRIPA CONSTRUÇÕES	glass vidro / temperado	485,00	
WELINGTON LOPES FERNANDES VIDRAÇARIA	BLINDEX / TEMPERADO	485,00	
Item: 8	Quant.: 25	Unidade: M²	Val. Ref.: 660,00
Descrição: VIDRO VERDE FUME 10MM TEMPERADO			
Autor	Marca/Modelo	Valor	
WELINGTON LOPES FERNANDES VIDRAÇARIA	BLINDEX / TEMPERADO	660,00	
D.F. CRIPA CONSTRUÇÕES	glass vidro / temperado	660,00	
Item: 9	Quant.: 40	Unidade: M²	Val. Ref.: 185,00
Descrição: ACRILICO PARA BOX PADRÃO			
Autor	Marca/Modelo	Valor	
D.F. CRIPA CONSTRUÇÕES	alumichapas / chapa	185,00	
WELINGTON LOPES FERNANDES VIDRAÇARIA	ESAF BRAF / PLASTICO	185,00	
Item: 10	Quant.: 40	Unidade: M²	Val. Ref.: 265,00
Descrição: ACRILICO PARA FECHAMENTO			
Autor	Marca/Modelo	Valor	
WELINGTON LOPES FERNANDES VIDRAÇARIA	alumichapas / PLASTICO	265,00	
D.F. CRIPA CONSTRUÇÕES	alumichapas / chapa	265,00	
Item: 11	Quant.: 10	Unidade: M²	Val. Ref.: 250,00
Descrição: POLICARBONATO 6MM SEM ESTRUTURA			
Autor	Marca/Modelo	Valor	
D.F. CRIPA CONSTRUÇÕES	alumichapas / chapa	250,00	
WELINGTON LOPES FERNANDES VIDRAÇARIA	PLIK / PLASTICO	247,00	
Item: 12	Quant.: 10	Unidade: M²	Val. Ref.: 1.500,00
Descrição: ESQUADRIA DE ALUMINIO LINHA SUPREMA			
Autor	Marca/Modelo	Valor	
D.F. CRIPA CONSTRUÇÕES	suprema / esquadria	1.500,00	
WELINGTON LOPES FERNANDES VIDRAÇARIA	DIVIBRAS / SUPREMA	1.497,00	
Item: 13	Quant.: 320	Unidade: SERV	Val. Ref.: 100,00
Descrição: MÃO DE OBRA DE INSTALAÇÃO - VIDRACEIRO P/M2.			
Autor	Marca/Modelo	Valor	
D.F. CRIPA CONSTRUÇÕES	sm / sm	100,00	
WELINGTON LOPES FERNANDES VIDRAÇARIA	MOB / MÃO DE OBRA	97,00	

DOCUMENTOS ANEXADOS

MUNICÍPIO DE JAGUARIAIVA
JAGUARIAIVA-PR

PROPOSTAS DO PROCESSO

PREGÃO ELETRÔNICO Nº 17/2023
Processo Administrativo Nº 29/2023
Tipo: AQUISIÇÃO
PREGOEIRO: PATRICIA DE SOUZA SEITZLER
Data de Publicação: 15/02/2023 15:08:27

LOTE 1

Item	Quant.	Unidade	Valor
Item: 1	Quant.: 170	Unidade: UNIDADE	Val. Ref.: 156,11
Descrição: vidro lisc comum 3mm.- m2			
Autor	Marca/Modelo	Valor	
MOAB ASSIS DE OLIVEIRA & CIA LTDA	VARIAS / VARIAS	156,11	
Item: 2	Quant.: 50	Unidade: metro quadrado	Val. Ref.: 362,77
Descrição: VIDRO CANELADO COMUM 4MM, INSTALADO			
Autor	Marca/Modelo	Valor	
MOAB ASSIS DE OLIVEIRA & CIA LTDA	VARIAS / VARIAS	362,76	
Item: 3	Quant.: 10	Unidade: metro quadrado	Val. Ref.: 153,00
Descrição: VIDRO TEMPERADO 8mm INCOLOR			
Autor	Marca/Modelo	Valor	
MOAB ASSIS DE OLIVEIRA & CIA LTDA	VARIAS / VARIAS	153,00	
Item: 4	Quant.: 70	Unidade: metro quadrado	Val. Ref.: 673,00
Descrição: Vidro Temperado 10mm incolor			
Autor	Marca/Modelo	Valor	
MOAB ASSIS DE OLIVEIRA & CIA LTDA	VARIAS / VARIAS	673,00	

DOCUMENTOS ANEXADOS



PREFEITURA MUNICIPAL DE RIBEIRÃO DO PINHAL - ESTADO DO PARANÁ -



ESTUDO TÉCNICO PRELIMINAR

INTRODUÇÃO

O presente documento apresenta os devidos estudos para a Formação de Registro de Preços para eventual aquisição de material de construção, pintura, elétrico, hidráulico, ferramentas e equipamentos, para atender as necessidades da Secretaria de Obras, pelo período de 12 (doze) meses.

1 - DESCRIÇÃO DA NECESSIDADE

- 1.1 As aquisições são necessárias para reposição continuada nos estoques, funcionamento e execução das atividades administrativas, escolares e de saúde dos setores solicitantes, dando suporte às tarefas rotineiras, haja vista que são materiais amplamente utilizados, e sem os quais diversas atividades desenvolvidas e executadas durante o ano poderiam ser prejudicadas.
- 1.2 Objetiva-se proporcionar a manutenção e reparos em inúmeros prédios públicos, pontes, vias públicas, garantindo assim a preservação dos mesmos e a segurança a todos.
- 1.3 Alguns materiais não se encontram em estoque no setor solicitante, sendo necessário este certame para adquiri-los no melhor valor para a Administração.
- 1.4 Ressalta-se que a falta de manutenção das instalações poderá acarretar no agravamento da situação das edificações, podendo chegar a um nível em que as avarias tornar-se-ão irreparáveis. Além disso, o estado precário das construções pode ocasionar acidentes, colocando a vida humana em risco.
- 1.5 A manutenção predial é para renovar, manter, preservar, prevenir e corrigir o seu patrimônio predial, proporcionando para seus usuários, servidores, alunos e comunidade um local de ampla convivência, excelente instalações.
- 1.6 Assim, com objetivo de cumprir a missão institucional e atender o interesse público, a equipe responsável por este estudo vale-se dos instrumentos legais para aquisição de seus bens e serviços.

2 - ÁREA REQUISITANTE

ÁREA REQUISITANTE	RESPONSÁVEL
SECRETARIA DE OBRAS	PEDRO PRESTES

2 - PREVISÃO NO PLANO DE CONTRATAÇÕES ANUAL

Não há previsão no PAC tendo em vista que o município não dispõe de tal plano para o exercício de 2023, sendo obrigatório para aquisições somente no exercício de 2024.

3 - REQUISITOS DA CONTRATAÇÃO

- 3.1 Os materiais a serem adquiridos enquadram-se na classificação de bens comuns, nos termos do Artigo 6.º XIII da Lei nº 14.133, de 2021.
- 3.2 Os materiais objeto da aquisição devem ser entregues no prazo de até 10 dias úteis a partir do envio da Autorização de Fornecimento ao Licitante, via e-mail, dentro da padronização seguida pelo órgão e conforme especificações técnicas e requisitos de desempenho constantes do Catálogo Unificado de Materiais - CATMAT nos seguintes endereços:

LOCAIS	ENDEREÇO
Prefeitura	Rua Paraná, 983 - Centro
Pátio de Maquinas	Rua Espírito Santo, s/n.
Cemitério	Rua São Paulo, S/N



PREFEITURA MUNICIPAL DE RIBEIRÃO DO PINHAL

- ESTADO DO PARANÁ -

CONTROLE
INTERNO
PAG 212

Secretaria de Agricultura e M. Ambiente	Rua São Paulo 1204.
Ginásio de Esporte Tigrão	Avenida Silveira Pinto, 381 - Centro
Posto de Saúde Moises Lupion	Rua Paraná, 940 - Centro
UBS José Antônio de Moraes	Rua Espírito Santo, 853 - Centro
UBS Joaquim Domingues de Oliveira	Rua Vereador Lucas de Carvalho, s/n
Unidade de Saúde da Família	Conjunto Moradia Pinheirais
UBS Triolândia	Distrito da Triolândia
Secretaria Assistência Social	Rua Paraná, 986 - Centro
CRAS Vila Almeida	Rua Eugenio de Oliveira, 468
Conselho Tutelar	Rua Belo Amaral do Santos, 744
Projeto Vida e Esperança	Chácara Vó Sinézio s/n.
Secretaria de Educação	Rua São Paulo, 1253 - Centro
Centro Cultural José Martins Sobrinho	Rua Paraná, 753 - Centro
Biblioteca Cidadã	Rua Sinésio Andrade Borges, 555 - Centro
Farol do Saber	Praça Erasmo Cordeiro
Cozinha Central	Rua Espírito Santo, 1117 - Centro
CMEI Pequeno Príncipe	Distrito Triolândia
CMEI Cônego Wenceslau Wiktor	Rua Vereadora Ruth Martinez Correa, 1056 - Centro
CMEI Professora Zaira	Vila Almeida
CMEI Vó Zaide	Rua Vereador Olimpio Vieira, 636 - Conj. Moradia Pinheirais
Escola Municipal Dr. Marcelino Nogueira	Avenida Silveira Pinto, 293 - Centro
Escola Nova Carvalho	Rua Joaquim Duarte, 293 - Conj. Totó Carvalho
Escola Cônego W. Victor	Rua
Escola Tancredo Neves	Rua Vereador Olimpio Vieira, 149 - Conj. Moradia Pinheirais
Escola Pequeno Príncipe	Distrito Triolândia
Escola Carliito Thomé da Silva	Rua Cônego Wenceslau da Silva, 357 - Vila Almeida

3.3 A existência de preços registrados não obriga a Administração a firmar as contratações que deles poderão advir, facultando-se a realização de licitação específica para a contratação pretendida, sendo assegurada ao beneficiário do registro a preferência de fornecimento em igualdade de condições.

4 - ESTIMATIVA DAS QUANTIDADES

4.1 As quantidades previstas a serem adquiridas tiveram como base a média de consumo dos últimos 12 (doze) meses, acrescidos a uma margem levando-se em consideração o aumento do volume de trabalho que ocorre a cada ano e também considerando que tais materiais não podem faltar no período previsto para utilização, e foram realizadas pelos requisitantes.

4.2 O levantamento das quantidades, citadas, foram realizadas através de Controle de Estoque.

4.3 Segue em anexo tabela com os quantitativos dos itens e valores unitários máximos estimados

5 - LEVANTAMENTO DE MERCADO



PREFEITURA MUNICIPAL DE RIBEIRÃO DO PINHAL

- ESTADO DO PARANÁ -

CONTROLE
INTERNO

PÁG 212

- 5.1 A metodologia aplicada para o alcance da estimativa de preço supracitada foi obtido de acordo com o decreto municipal 020/2023 Artigo 18 I, V, IV, de 27 de março de 2023.
- 5.2 Em pesquisas relativas ao objeto deste estudo, por se tratar de bem muito comum na Administração Pública, foram verificadas contratações similares, conforme documentos em anexo.
- 5.3 A partir da análise mencionada, foram identificados diversos fornecedores capazes de atender a demanda da Administração, sendo um mercado bastante amplo e difuso.

6 – ESTIMATIVA DO PREÇO DA CONTRATAÇÃO.

- 6.1 O custo estimado das AQUISIÇÕES é de até **R\$ 1.049.857,50** (um milhão quarenta e nove mil oitocentos e cinquenta e sete reais e cinquenta centavos) conforme planilhas em anexo.
- 6.2 Considerando o Art. 19º III do decreto nº 020/2023, foi utilizado como método para obtenção do preço estimado por item, a metodologia da média aritmética dos valores obtidos na pesquisa de preços, com a desconsideração de valores inexequíveis, inconsistentes e excessivamente elevados, para estabelecer um preço de referência condizente com o praticado no mercado.

7 - DESCRIÇÃO DA SOLUÇÃO COMO UM TODO

7.1 A solução que melhor atende aos interesses e necessidades das secretarias é a realização de procedimento licitatório para registro de preços, na modalidade PREGÃO, na forma ELETRÔNICA, com critério de julgamento menor preço por ITEM, para eventual aquisição com validade de 12 meses, comprando a administração somente a quantidade necessária para atender às suas demandas.

7.2 Por se tratar de aquisição de materiais com necessidade de aquisições frequentes, a possibilidade de previsão de entregas parceladas conforme as demandas surgidas no âmbito da secretaria solicitante e que, pela natureza do objeto, não é possível definir exatamente seu quantitativo, observa-se que o uso do Sistema de Registro de Preços - SRP para essas compras é o mais utilizado pela Administração Pública.

7.3 Portanto, objetivando a racionalização dos gastos públicos e pretendendo gerar maior economia para os cofres do Município, obtendo por meio de ganhos em escala e redução na quantidade de processos licitatórios realizados para esse objeto, é que se justifica a adoção da modalidade em apreço, sob o critério de julgamento "menor preço" por ITEM, tipo de disputa aberta.

7.4 Devido às características da aquisição e por se tratar de material de consumo, não há necessidade de manutenção e de assistência técnica.

8 – JUSTIFICATIVA PARA PARCELAMENTO.

8.1 A adjudicação do Pregão Eletrônico para Sistema de Registro de Preços será **POR ITEM**, visto que o objeto é divisível e não há prejuízo para o conjunto da solução ou perda de economia de escala, além de ser técnica e economicamente viável. Junto a isso, o parcelamento do objeto visa propiciar a ampla participação de licitantes que, embora não disponham de capacidade para execução da totalidade do objeto, podem fazê-lo com relação a itens ou unidades autônomas, permitindo que empresas distintas sejam contratadas, e com vistas a propiciar a ampliação da competição entre os licitantes, durante a realização do pregão eletrônico, tendo como consequência preço de aquisição mais vantajoso para a Administração.

9 - DEMONSTRATIVO DOS RESULTADOS PRETENDIDOS

Com a contratação almeja-se atender as secretarias na preservação, reparos e manutenção dos prédios, das pontes, vias públicas, visando o desenvolvimento das atividades voltadas a rotinas diárias de forma segura e adequada, permitindo assim a continuação de atividades já iniciadas, e com a formação do registro de preços, obter um mecanismo ágil e seguro para realização de futuras aquisições de forma parcelada e eventual, sem comprometimento da execução orçamentária.

10 – PROVIDÊNCIAS PRÉVIAS AO CONTRATO



PREFEITURA MUNICIPAL DE RIBEIRÃO DO PINHAL

- ESTADO DO PARANÁ -

CONTROLE
INTERNO
PÁG 214

Não serão necessárias quaisquer adequações ou providências prévias, quer seja logística, infraestrutura, pessoal, procedimental ou regimental.

11 – CONTRATAÇÕES CORRELATAS/INTERDEPENDENTES

Não se faz necessária a realização de contratações correlatas e/ou interdependentes para a contratação pretendida.

12 – IMPACTOS AMBIENTAIS

12.1 Buscar-se-á no processo licitatório a compra de produtos sustentáveis ou de menor impacto ambiental, em relação aos seus similares, conforme o que dispõe a Instrução Normativa nº 01/2010.

12.2 Segundo o Art. 5º da IN nº 01/2010, os órgãos e entidades da Administração Pública Federal direta, autárquica e fundacional, na aquisição de bens, poderão exigir os seguintes critérios de sustentabilidade ambiental:

I – que os bens sejam constituídos, no todo ou em parte, por material reciclado, atóxico, biodegradável, conforme ABNT NBR – 15448-1 e 15448-2;

II – que sejam observados os requisitos ambientais para a obtenção de certificação do Instituto Nacional de Metrologia, Normalização e Qualidade Industrial – INMETRO como produtos sustentáveis ou de menor impacto ambiental em relação aos seus similares;

III – que os bens devam ser, preferencialmente, acondicionados em embalagem individual adequada, com o menor volume possível, que utilize materiais recicláveis, de forma a garantir a máxima proteção durante o transporte e o armazenamento; e

IV – que os bens não contenham substâncias perigosas em concentração acima da recomendada na diretiva RoHS (Restriction of Certain Hazardous Substances), tais como mercúrio (Hg), chumbo (Pb), cromo hexavalente (Cr(VI)), cádmio (Cd), bifenil-polibromados (PBBs), éteres difenilpolibromados (PBDEs).

13 – VIABILIDADE DA CONTRATAÇÃO

Com base nas informações levantadas ao longo do Estudo Técnico Preliminar, a equipe responsável declara que a presente contratação é procedente e viável, uma vez que os benefícios diretos e indiretos, em termos de economicidade, eficácia, eficiência e de melhor aproveitamento dos recursos financeiros disponíveis, serão alcançados pela Administração, devendo-se dar prosseguimento ao processo de Formação da Ata de Registro de Preços.

Ribeirão do Pinhal, 23 de maio de 2023.

14 – RESPONSÁVEIS

LUIZ ANTONIO DIAS CATARINO
SECRETÁRIO DE PLANEJAMENTO

PEDRO PRESTES
SECRETÁRIO DE OBRAS

NADIR SARA MELO FRAGA CUNHA
SECRETÁRIA DE SAÚDE

ALCÍDIO BALDUINO DE SOUZA JÚNIOR
SECRETÁRIO DE TRANSPORTES



Município de Ribeirão do Pinhal

Sem licitação - Anexo 01



Página:1

Processo 169/2023

Nº Item	Descrição do Produto / Serviço	Qtde.	Unid.	Preço Máximo Unitário	Preço Máximo Total
Lote: 0001 Lote 001					
0001	4.19.16092 INTERCAP ✓	800,00	UN	9,00	7.200,00
				PREÇO MÁXIMO DO LOTE:	7.200,00
Lote: 0002 Lote 002					
0001	4.17.22796 ABRAÇADEIRA DE NYLON 12MMX250MM C/ 100 UNIDADES ✓	20,00	PCT	24,00	480,00
				PREÇO MÁXIMO DO LOTE:	480,00
Lote: 0003 Lote 003					
0001	4.17.22797 ABRAÇADEIRA DE NYLON 2.5MMX200MM C/ 100 UNIDADES ✓	60,00	PCT	14,00	840,00
				PREÇO MÁXIMO DO LOTE:	840,00
Lote: 0004 Lote 004					
0001	4.17.23238 ABRAÇADEIRA DE NYLON 4,6X210MM C/ 100 UNIDADES ✓	50,00	PCT	32,00	1.600,00
				PREÇO MÁXIMO DO LOTE:	1.600,00
Lote: 0005 Lote 005					
0001	4.17.19379 ABRAÇADEIRA DE NYLON 6MMX302MM C/ 100 UNID ✓	40,00	PCT	20,00	800,00
				PREÇO MÁXIMO DO LOTE:	800,00
Lote: 0006 Lote 006					
0001	4.17.22799 ABRAÇADEIRA DE NYLON 3MMX300MM C/ 100 UNIDADES ✓	40,00	PCT	21,00	840,00
				PREÇO MÁXIMO DO LOTE:	840,00
Lote: 0007 Lote 007					
0001	4.17.8463 ACABAMENTO DE REGISTRO ✓	20,00	UND	37,00	740,00
				PREÇO MÁXIMO DO LOTE:	740,00
Lote: 0008 Lote 008					
0001	4.17.24408 ADAPTADOR ROSCA MARRROM 25MM ✓	20,00	UND	3,00	60,00
				PREÇO MÁXIMO DO LOTE:	60,00
Lote: 0009 Lote 009					
0001	4.17.2460 ADAPTADOR ROSCA MARRROM 50MM ✓	20,00	UND	4,00	80,00
				PREÇO MÁXIMO DO LOTE:	80,00
Lote: 0010 Lote 010					
0001	4.17.17405 ADESIVO PLÁSTICO PVC 4003R ✓	60,00	UND	29,00	1.740,00
				PREÇO MÁXIMO DO LOTE:	1.740,00
Lote: 0011 Lote 011					
0001	4.17.22780 AGUARRÁS 900ML ✓	70,00	LAT	22,00	1.540,00
				PREÇO MÁXIMO DO LOTE:	1.540,00
Lote: 0012 Lote 012					
0001	4.17.23275 ALICATE DE CORTE FORÇA DUPLA 10 CABO ✓	5,00	UND	50,00	250,00
				PREÇO MÁXIMO DO LOTE:	250,00
Lote: 0013 Lote 013					
0001	4.17.24399 ANDAIME TUBULAR NR16 ✓	20,00	UND	256,00	5.120,00
				PREÇO MÁXIMO DO LOTE:	5.120,00
Lote: 0014 Lote 014					
0001	4.17.24394 ANEL VEDAÇÃO 100MM ✓	60,00	UND	4,00	240,00
				PREÇO MÁXIMO DO LOTE:	240,00
Lote: 0015 Lote 015					
0001	4.17.23256 ARAME FARPADO 400 METROS ✓	3,00	ROL	487,00	1.461,00
				PREÇO MÁXIMO DO LOTE:	1.461,00
Lote: 0016 Lote 016					
0001	4.17.22330 ARAME LISO PARA CERCA B.TOLA 13 ✓	4,00	KG	601,00	2.404,00
				PREÇO MÁXIMO DO LOTE:	2.404,00
Lote: 0017 Lote 017					
0001	4.17.2226 ARAME LISO PARA CERCA B.TOLA 14 ✓	20,00	ROL	256,00	5.120,00
				PREÇO MÁXIMO DO LOTE:	5.120,00
Lote: 0018 Lote 018					
0001	4.17.15358 ARAME LISO PARA CERCA B.TOLA 18 ✓	20,00	ROL	195,00	3.900,00



Município de Ribeirão do Pinhal
Sem licitação - Anexo 01



Página:2

Processo 169/2023

Nº Item	Descrição do Produto / Serviço	Qtde.	Unid.	Preço Máximo Unitário	Preço Máximo Total
PREÇO MÁXIMO DO LOTE: 3.900,00					
Lote: 0019	Lote 019				
0001	4.17.18151 ARAME RECOZIDO N.º 16	40,00	UND	25,00	1.000,00
PREÇO MÁXIMO DO LOTE: 1.000,00					
Lote: 0020	Lote 020				
0001	4.17.4441 AREIA GROSSA	150,00	M3	132,00	19.800,00
PREÇO MÁXIMO DO LOTE: 19.800,00					
Lote: 0021	Lote 021				
0001	4.9.119 AREIA MÉDIA	80,00	M3	143,00	11.440,00
PREÇO MÁXIMO DO LOTE: 11.440,00					
Lote: 0022	Lote 022				
0001	4.17.18148 ARGAMASSA INTERNA 20KG	120,00	SC	21,00	2.520,00
PREÇO MÁXIMO DO LOTE: 2.520,00					
Lote: 0023	Lote 023				
0001	4.17.2185 ASSENTO SANITÁRIO ALV. C/ADAC	40,00	UND	48,00	1.920,00
PREÇO MÁXIMO DO LOTE: 1.920,00					
Lote: 0024	Lote 024				
0001	4.82.24414 AVENTAL PARA ROÇADEIRA	10,00	UND	51,00	510,00
PREÇO MÁXIMO DO LOTE: 510,00					
Lote: 0025	Lote 025				
0001	4.17.23231 BASE PAR. RELE FOTOCÉLULA MAGNETICO	20,00	UND	42,00	840,00
PREÇO MÁXIMO DO LOTE: 840,00					
Lote: 0026	Lote 026				
0001	4.17.2479 BATENTE CEDRILHO 0,80X2 10	15,00	JGO	143,00	2.145,00
PREÇO MÁXIMO DO LOTE: 2.145,00					
Lote: 0027	Lote 027				
0001	4.17.23216 BÓIA PARA CAIXA D'ÁGUA	80,00	UND	41,00	3.280,00
PREÇO MÁXIMO DO LOTE: 3.280,00					
Lote: 0028	Lote 028				
0001	4.96.7576 BOMBA PULVERIZADORA 28 LITROS	2,00	UND	150,00	300,00
PREÇO MÁXIMO DO LOTE: 300,00					
Lote: 0029	Lote 029				
0001	4.17.23263 BROCA MULTIUSO 10MM	15,00	UND	18,00	270,00
PREÇO MÁXIMO DO LOTE: 270,00					
Lote: 0030	Lote 030				
0001	4.17.23264 BROCA MULTIUSO 4MM	15,00	UND	19,00	285,00
PREÇO MÁXIMO DO LOTE: 285,00					
Lote: 0031	Lote 031				
0001	4.17.23261 BROCA MULTIUSO 6MM	15,00	UND	15,00	225,00
PREÇO MÁXIMO DO LOTE: 225,00					
Lote: 0032	Lote 032				
0001	4.17.23262 BROCA MULTIUSO 8MM	15,00	UND	27,00	405,00
PREÇO MÁXIMO DO LOTE: 405,00					
Lote: 0033	Lote 033				
0001	4.81.1733 BROCHA PARA PINTURA 15X35MM	50,00	UND	10,00	500,00
PREÇO MÁXIMO DO LOTE: 500,00					
Lote: 0034	Lote 034				
0001	4.17.18029 BUCHA SOLDÁVEL LONGA MARROM 50X25MM PVC BOLSA E PONTA SOLDÁVEL	30,00	UND	4,00	120,00
PREÇO MÁXIMO DO LOTE: 120,00					
Lote: 0035	Lote 035				
0001	4.17.23220 CABO DE AÇO PARA VARAL 1/8 3,2MM 10 METROS	15,00	UND	31,00	465,00



Município de Ribeirão do Pinhal
Sem licitação - Anexo 01



Página:3

Processo 169/2023

Nº Item	Descrição do Produto / Serviço	Qtde.	Unid.	Preço Máximo Unitário	Preço Máximo Total
PREÇO MÁXIMO DO LOTE: 466,00					
Lote: 0036	Lote 036				
0001	4.17.23266 CABO DE REDE CAT6 CMX C/30EM	6,00	CX	690,00	4.140,00
PREÇO MÁXIMO DO LOTE: 4.140,00					
Lote: 0037	Lote 037				
0001	4.17.15611 CABO PP 2X2,25MM	100,00	MT	5,00	500,00
PREÇO MÁXIMO DO LOTE: 600,00					
Lote: 0038	Lote 038				
0001	4.18.7387 CABO PP 2X4MM	100,00	MT	7,00	700,00
PREÇO MÁXIMO DO LOTE: 700,00					
Lote: 0039	Lote 039				
0001	4.18.7400 CABO PP 2X6MM	100,00	MT	12,00	1.200,00
PREÇO MÁXIMO DO LOTE: 1.200,00					
Lote: 0040	Lote 040				
0001	4.17.7224 CAIBRO 08x06CM 06 M	90,00	UND	117,00	10.530,00
PREÇO MÁXIMO DO LOTE: 10.530,00					
Lote: 0041	Lote 041				
0001	4.17.18440 CAIXA D'ÁGUA 1000 LITROS POLIETILENO COM TAMPA	5,00	UND	394,00	1.970,00
PREÇO MÁXIMO DO LOTE: 1.970,00					
Lote: 0042	Lote 042				
0001	4.17.23215 CAIXA D'ÁGUA 316 LITROS EM POLIETILENO	5,00	UND	215,00	1.075,00
PREÇO MÁXIMO DO LOTE: 1.075,00					
Lote: 0043	Lote 043				
0001	4.17.2430 CAIXA DE DESCARGA 06 LITROS COMPLETA	80,00	UND	45,00	3.600,00
PREÇO MÁXIMO DO LOTE: 3.600,00					
Lote: 0044	Lote 044				
0001	4.17.23223 CAIXA DE EMBUTIR COM TOMADA 20A+1DISJUNTOR BIPOLAR	30,00	UND	28,00	840,00
PREÇO MÁXIMO DO LOTE: 840,00					
Lote: 0045	Lote 045				
0001	4.17.23273 CAIXA DE MONTAGEM 50X30X20	2,00	UND	242,00	484,00
PREÇO MÁXIMO DO LOTE: 484,00					
Lote: 0046	Lote 046				
0001	4.17.4294 CAIXA SIFONADA 100MM	12,00	UND	17,00	204,00
PREÇO MÁXIMO DO LOTE: 204,00					
Lote: 0047	Lote 047				
0001	4.17.15842 CAL PARA PINTURA 4,08 KG	60,00	SC	14,00	840,00
PREÇO MÁXIMO DO LOTE: 840,00					
Lote: 0048	Lote 048				
0001	4.17.2035 CAL VIRGEM 20 KG	120,00	SCA	18,00	2.160,00
PREÇO MÁXIMO DO LOTE: 2.160,00					
Lote: 0049	Lote 049				
0001	4.17.22808 CALHA AÇO ZINCADO	20,00	MT	173,00	3.460,00
PREÇO MÁXIMO DO LOTE: 3.460,00					
Lote: 0050	Lote 050				
0001	4.17.23253 CÂMARA DE AR PARA CARRINHO DE PEDREIRO	20,00	UND	24,00	480,00
PREÇO MÁXIMO DO LOTE: 480,00					
Lote: 0051	Lote 051				
0001	4.17.18051 CANALETA PVC COM FITA D'PLA FACE 40X10MMX2M (C/10)	25,00	CX	128,00	3.200,00
PREÇO MÁXIMO DO LOTE: 3.200,00					
Lote: 0052	Lote 052				
0001	4.17.7579 CANO PVC 150 MM 05 METROS	80,00	BR	223,00	17.840,00



Município de Ribeirão do Pinhal
Sem licitação - Anexo 01



Página:4

Processo 169/2023

Nº Item	Descrição do Produto / Serviço	Qtde.	Unid.	Preço Máximo Unitário	Preço Máximo Total
PREÇO MÁXIMO DO LOTE: 17.840,00					
Lote: 0053 Lote 053					
0001	4.17.23293 CANO PVC SOLDÁVEL 25MM (3/4) MARROM 03 METROS	80,00	BR	27,00	2.160,00
PREÇO MÁXIMO DO LOTE: 2.160,00					
Lote: 0054 Lote 054					
0001	4.17.2013 CAP 25 MM MARROM	15,00	UND	2,00	30,00
PREÇO MÁXIMO DO LOTE: 30,00					
Lote: 0055 Lote 055					
0001	4.17.18027 CAP 40MM MARROM	15,00	UND	4,00	60,00
PREÇO MÁXIMO DO LOTE: 60,00					
Lote: 0056 Lote 056					
0001	4.17.18171 CAP 50MM MARROM	15,00	UND	6,00	90,00
PREÇO MÁXIMO DO LOTE: 90,00					
Lote: 0057 Lote 057					
0001	4.82.22089 CAPA DE SEGURANÇA TAM. G	20,00	UND	38,00	760,00
PREÇO MÁXIMO DO LOTE: 760,00					
Lote: 0058 Lote 058					
0001	4.82.15208 CAPA DE SEGURANÇA TAM. GG	20,00	UND	39,00	780,00
PREÇO MÁXIMO DO LOTE: 780,00					
Lote: 0059 Lote 059					
0001	4.17.23270 CAPA PROTETORA TERMINAL RJ11	50,00	UND	0,75	37,50
PREÇO MÁXIMO DO LOTE: 37,50					
Lote: 0060 Lote 060					
0001	4.17.23268 CAPA PROTETORA TERMINAL RJ45	200,00	UND	0,95	190,00
PREÇO MÁXIMO DO LOTE: 190,00					
Lote: 0061 Lote 061					
0001	4.81.23123 CARRETEL DE CORTE COM FIO NYLON PARA ROÇADEIRA STIHL FS220	10,00	UND	67,00	670,00
PREÇO MÁXIMO DO LOTE: 670,00					
Lote: 0062 Lote 062					
0001	4.81.7567 CARRINHO DE PEDREIRO CIRCULAR FNEU E CÂMARA DE AR	8,00	UND	310,00	2.480,00
PREÇO MÁXIMO DO LOTE: 2.480,00					
Lote: 0063 Lote 063					
0001	4.17.3009 CATALISADOR PARA TINTA EPÓXI 90MM	30,00	UND	61,00	1.830,00
PREÇO MÁXIMO DO LOTE: 1.830,00					
Lote: 0064 Lote 064					
0001	4.17.23251 CATRACA EM AÇO ZINCADO PARA ARAME LISC	30,00	UND	11,00	330,00
PREÇO MÁXIMO DO LOTE: 330,00					
Lote: 0065 Lote 065					
0001	4.17.20713 CAVADEIRA ARTICULADA CABO MADEIRA 1.50CM	8,00	UND	145,00	1.160,00
PREÇO MÁXIMO DO LOTE: 1.160,00					
Lote: 0066 Lote 066					
0001	4.17.23257 CERÂMICA PARA PISO 45X45X6,5	250,00	M2	31,00	7.750,00
PREÇO MÁXIMO DO LOTE: 7.750,00					
Lote: 0067 Lote 067					
0001	4.17.15863 CHUVEIRO ELÉTRICO TIPO BUCHA 127 V LTS	30,00	UND	60,00	1.800,00
PREÇO MÁXIMO DO LOTE: 1.800,00					
Lote: 0068 Lote 068					
0001	4.17.2205 CIMENTO 50 KG	600,00	SCA	37,00	22.200,00
PREÇO MÁXIMO DO LOTE: 22.200,00					
Lote: 0069 Lote 069					
0001	4.17.23219 COLA MASSA EPÓXI ADES VÁ 100 GRAMAS	20,00	UND	9,00	180,00



Município de Ribeirão do Pinhal
Sem licitação - Anexo 01



Processo 169/2023

Nº item	Descrição do Produto / Serviço	Qtde.	Unid.	Preço Máximo Unitário	Preço Máximo Total
PREÇO MÁXIMO DO LOTE : 180,00					
Lote : 0070 Lote 070					
0001 4.81.23254	COLHER PARA PEDREIRO N° 8	8,00	UND	40,00	320,00
PREÇO MÁXIMO DO LOTE : 320,00					
Lote : 0071 Lote 071					
0001 4.17.20528	CONECTOR DE PORCELANA/CERAMICA PARA CHUVEIRO TOP 06MM	20,00	UND	18,00	360,00
PREÇO MÁXIMO DO LOTE : 360,00					
Lote : 0072 Lote 072					
0001 4.17.24383	CONECTOR TORÇÃO 1,5W M ³ 4MM ² C/100UNI	2,00	PCT	50,00	100,00
PREÇO MÁXIMO DO LOTE : 100,00					
Lote : 0073 Lote 073					
0001 4.17.24384	CONECTOR TORÇÃO 2,5MM ³ C/100UNI	2,00	PCT	54,00	108,00
PREÇO MÁXIMO DO LOTE : 108,00					
Lote : 0074 Lote 074					
0001 4.17.24382	CONECTOR TORÇÃO 4MM ³ 6MM ² C/100UNI	2,00	PCT	70,00	140,00
PREÇO MÁXIMO DO LOTE : 140,00					
Lote : 0075 Lote 075					
0001 4.17.24381	CONECTOR TORÇÃO ATÉ 10MM ³ C/100UNI	2,00	PCT	50,00	100,00
PREÇO MÁXIMO DO LOTE : 100,00					
Lote : 0076 Lote 076					
0001 4.17.23232	CONTACTORA DE ALTA POTÊNCIA 30 AMPS BIFÁSICO	20,00	UND	304,00	6.080,00
PREÇO MÁXIMO DO LOTE : 6.080,00					
Lote : 0077 Lote 077					
0001 4.17.20548	CONTACTORA DE ALTA POTÊNCIA 70 AMPS TRIFÁSICO	3,00	UND	870,00	2.610,00
PREÇO MÁXIMO DO LOTE : 2.610,00					
Lote : 0078 Lote 078					
0001 4.81.24403	CORRENTE 36 DENTES P/F - MCTOSERRA STH.	10,00	UND	116,00	1.160,00
PREÇO MÁXIMO DO LOTE : 1.160,00					
Lote : 0079 Lote 079					
0001 4.111.18897	CORRENTE ZINCADADA ELO CURTO 16MM MÉDIA 5,8KG/MT	70,00	MT	41,00	2.870,00
PREÇO MÁXIMO DO LOTE : 2.870,00					
Lote : 0080 Lote 080					
0001 4.96.24397	CORTADORA DE PISO	1,00	UND	9.400,00	9.400,00
PREÇO MÁXIMO DO LOTE : 9.400,00					
Lote : 0081 Lote 081					
0001 4.17.17404	COTOVELO 90 32MM	10,00	UND	3,00	30,00
PREÇO MÁXIMO DO LOTE : 30,00					
Lote : 0082 Lote 082					
0001 4.17.17403	COTOVELO 90 42MM	10,00	UND	5,00	50,00
PREÇO MÁXIMO DO LOTE : 50,00					
Lote : 0083 Lote 083					
0001 4.17.17402	COTOVELO 90 50MM	10,00	UND	5,00	50,00
PREÇO MÁXIMO DO LOTE : 50,00					
Lote : 0084 Lote 084					
0001 4.81.18130	DESEMPENADEIRA EM MADEIRA 15X25	10,00	UND	24,00	240,00
PREÇO MÁXIMO DO LOTE : 240,00					
Lote : 0085 Lote 085					
0001 4.87.19750	DESINGRIPANTE SPRAY 300ML C/ 12 UNIDADES	3,00	CX	96,00	288,00
PREÇO MÁXIMO DO LOTE : 288,00					
Lote : 0086 Lote 086					
0001 4.81.18135	DISCO DE CORTE PARA CORTADORA DE PISO	10,00	UND	362,00	3.620,00



Município de Ribeirão do Pinhal
Sem licitação - Anexo 01



Página 6

Processo 169/2023

Nº Item	Descrição do Produto / Serviço	Qtde.	Unid.	Preço Máximo Unitário	Preço Máximo Total
PREÇO MÁXIMO DO LOTE :					3.620,00
Lote: 0087	Lote 087				
0001	4.17.20721 DISCO DE CORTE PARA LIXADEIRA	20,00	UND	14,00	280,00
PREÇO MÁXIMO DO LOTE :					280,00
Lote: 0088	Lote 088				
0001	4.19.7350 DISCO DE POLICORTE ESPECIAL 10x18XFURO3/4	50,00	UND	27,00	1.350,00
PREÇO MÁXIMO DO LOTE :					1.350,00
Lote: 0089	Lote 089				
0001	4.17.24365 DISJUNTOR 25A BIPOLAR	40,00	UND	46,00	1.840,00
PREÇO MÁXIMO DO LOTE :					1.840,00
Lote: 0090	Lote 090				
0001	4.17.15529 DISJUNTOR 50A TRIPOLAR	20,00	UND	100,00	2.000,00
PREÇO MÁXIMO DO LOTE :					2.000,00
Lote: 0091	Lote 091				
0001	4.17.18053 DISJUNTOR TRIPOLAR 100A	10,00	UND	198,00	1.980,00
PREÇO MÁXIMO DO LOTE :					1.980,00
Lote: 0092	Lote 092				
0001	4.17.18062 DISJUNTOR TRIPOLAR 152A	6,00	UND	388,00	2.328,00
PREÇO MÁXIMO DO LOTE :					2.328,00
Lote: 0093	Lote 093				
0001	4.17.18061 DISJUNTOR TRIPOLAR 200A	6,00	UND	407,00	2.442,00
PREÇO MÁXIMO DO LOTE :					2.442,00
Lote: 0094	Lote 094				
0001	4.17.20556 DOBRADIÇA CROMADA 3" X 2 1/2 COM 3 UNDS	40,00	PCT	65,00	2.600,00
PREÇO MÁXIMO DO LOTE :					2.600,00
Lote: 0095	Lote 095				
0001	4.17.20557 DOBRADIÇA CROMADA 3" X 1/2 COM 3 UNDS	40,00	PCT	70,00	2.800,00
PREÇO MÁXIMO DO LOTE :					2.800,00
Lote: 0096	Lote 096				
0001	4.17.18046 DOBRADIÇA CROMADA 4" X3 X2 5MM COM 3 UNID E PARAFUSOS	15,00	JGO	51,00	765,00
PREÇO MÁXIMO DO LOTE :					765,00
Lote: 0097	Lote 097				
0001	4.17.24396 ELETRODUTO CORRUGADO 1" 1/4 50M	4,00	ROL	235,00	940,00
PREÇO MÁXIMO DO LOTE :					940,00
Lote: 0098	Lote 098				
0001	4.75.19263 ELETRODUTO CORRUGADO 1" 50M	4,00	ROL	113,00	452,00
PREÇO MÁXIMO DO LOTE :					452,00
Lote: 0099	Lote 099				
0001	4.17.24387 ELETRODUTO CORRUGADO 3/4 60M	4,00	ROL	160,00	640,00
PREÇO MÁXIMO DO LOTE :					640,00
Lote: 0100	Lote 100				
0001	4.17.23274 ELETRODUTO PVC RÍGIDO ROSQUEÁVEL 1" 3 METROS	4,00	UND	18,00	72,00
PREÇO MÁXIMO DO LOTE :					72,00
Lote: 0101	Lote 101				
0001	4.17.20564 ENGATE RÁPIDO PVC 1/2 SEM PISTOLA	45,00	UND	5,00	225,00
PREÇO MÁXIMO DO LOTE :					225,00
Lote: 0102	Lote 102				
0001	4.81.7569 ENXADA Nº 35 COM CABO	20,00	UND	72,00	1.440,00
PREÇO MÁXIMO DO LOTE :					1.440,00
Lote: 0103	Lote 103				
0001	4.81.22812 ENXADÃO LARGO 2 5 FOR JATO COM CABO	10,00	UND	70,00	700,00



Município de Ribeirão do Pinhal
Sem licitação - Anexo 01

CONTROLE
INTERNO
PAG 221

Processo 169/2023

Nº Item	Descrição do Produto / Serviço	Qtde.	Unid.	Preço Máximo Unitário	Preço Máximo Total
				PREÇO MÁXIMO DO LOTE :	700,00
Lote: 0104	Lote 104				
0001	4.17.20731 ESCADA EXTENSÍVEL 08 DEGRAUS	2,00	UND	430,00	860,00
				PREÇO MÁXIMO DO LOTE :	860,00
Lote: 0105	Lote 105				
0001	4.18.17711 ESFREGÃO PARA BRISAS CERDAS PET	32,00	UND	64,00	2.048,00
				PREÇO MÁXIMO DO LOTE :	2.048,00
Lote: 0106	Lote 106				
0001	4.17.20560 ESQUADRO METALICO PROFISSIONAL 42CM	5,00	UND	53,00	265,00
				PREÇO MÁXIMO DO LOTE :	265,00
Lote: 0107	Lote 107				
0001	4.81.23252 FAÇÃO LÂMINA AÇO CARBONO 45CV COM CABO	15,00	UND	38,00	570,00
				PREÇO MÁXIMO DO LOTE :	570,00
Lote: 0108	Lote 108				
0001	4.17.1790 FECHADURA INTERNA	10,00	UND	55,00	550,00
				PREÇO MÁXIMO DO LOTE :	550,00
Lote: 0109	Lote 109				
0001	4.17.18071 FECHADURA PORTA DE FERRO ESTREITA 29MM X 53MM. CILINDRO 45MM HAST	10,00	UND	56,00	560,00
				PREÇO MÁXIMO DO LOTE :	560,00
Lote: 0110	Lote 110				
0001	4.17.20022 FECHADURA PORTA DE FERRO TETRA C/ESPELHO EM INOX 04 CHAVES	15,00	UND	66,00	990,00
				PREÇO MÁXIMO DO LOTE :	990,00
Lote: 0111	Lote 111				
0001	4.17.22345 FERRO 01" 32MM	40,00	BR	38,00	1.520,00
				PREÇO MÁXIMO DO LOTE :	1.520,00
Lote: 0112	Lote 112				
0001	4.17.2076 FERRO 3/8 12 METROS	60,00	BR	74,00	4.440,00
				PREÇO MÁXIMO DO LOTE :	4.440,00
Lote: 0113	Lote 113				
0001	4.17.6927 FERRO 4/2 12 METROS	40,00	BR	18,00	720,00
				PREÇO MÁXIMO DO LOTE :	720,00
Lote: 0114	Lote 114				
0001	4.17.20582 FERRO CA50 42MM 12MTS	10,00	UND	25,00	250,00
				PREÇO MÁXIMO DO LOTE :	250,00
Lote: 0115	Lote 115				
0001	4.17.18156 FERRO CA60 5/16" 12 MTS	10,00	UND	55,00	550,00
				PREÇO MÁXIMO DO LOTE :	550,00
Lote: 0116	Lote 116				
0001	4.17.23242 FERRO DE SOLDA 127V 70W	6,00	UND	52,00	312,00
				PREÇO MÁXIMO DO LOTE :	312,00
Lote: 0117	Lote 117				
0001	4.17.20581 FERRO VERGALHÃO CA 1/4	60,00	BR	34,00	2.040,00
				PREÇO MÁXIMO DO LOTE :	2.040,00
Lote: 0118	Lote 118				
0001	4.17.20583 FERRO VERGALHÃO CA 50 - 16MM (5/8)	80,00	BR	192,00	15.360,00
				PREÇO MÁXIMO DO LOTE :	15.360,00
Lote: 0119	Lote 119				
0001	4.17.7550 FERRO VERGALHÃO CA 50 - 19 MM (3/4)	100,00	BR	53,00	5.300,00
				PREÇO MÁXIMO DO LOTE :	5.300,00
Lote: 0120	Lote 120				
0001	4.81.23124 FILTRO DE AR PARA ROÇADEIRA STIHL FS220	10,00	UND	41,00	410,00



Município de Ribeirão do Pinhal
Sem licitação - Anexo 01

CONTROLE
INTERNO
PAG 222

Página:8

Processo 169/2023

Nº Item	Descrição do Produto / Serviço	Qtde.	Unid.	Preço Máximo Unitário	Preço Máximo Total
PREÇO MÁXIMO DO LOTE: 410,00					
Lote: 0121 Lote 121					
0001	4.96.24406 FILTRO DE AR PARA SOPRADOR STIHL BR420	15,00	UND	41,00	615,00
PREÇO MÁXIMO DO LOTE: 816,00					
Lote: 0122 Lote 122					
0001	4.17.20572 FIO DE NYLON ROÇADEIRA 3MM QUADRADO 2KG COR LARANJA	12,00	UND	252,00	3.024,00
PREÇO MÁXIMO DO LOTE: 3.024,00					
Lote: 0123 Lote 123					
0001	4.17.23244 FIO FLEXÍVEL 1,5MX100M	10,00	ROL	124,00	1.240,00
PREÇO MÁXIMO DO LOTE: 1.240,00					
Lote: 0124 Lote 124					
0001	4.17.23247 FIO FLEXÍVEL 10MX100M	6,00	ROL	754,00	4.524,00
PREÇO MÁXIMO DO LOTE: 4.524,00					
Lote: 0125 Lote 125					
0001	4.17.8470 FIO FLEXÍVEL 2,5MX100M	10,00	ROL	209,00	2.090,00
PREÇO MÁXIMO DO LOTE: 2.090,00					
Lote: 0126 Lote 126					
0001	4.17.23245 FIO FLEXÍVEL 4,0MX100M	8,00	ROL	280,00	2.240,00
PREÇO MÁXIMO DO LOTE: 2.240,00					
Lote: 0127 Lote 127					
0001	4.17.23246 FIO FLEXÍVEL 6,0MX100M	6,00	UND	445,00	2.670,00
PREÇO MÁXIMO DO LOTE: 2.670,00					
Lote: 0128 Lote 128					
0001	4.17.10959 FIO PARA TELEFONS CINZA	150,00	MT	2,00	300,00
PREÇO MÁXIMO DO LOTE: 300,00					
Lote: 0129 Lote 129					
0001	4.9.24288 FITA ADESIVA DUPLA FACE 19MMX30MM	10,00	UND	9,00	90,00
PREÇO MÁXIMO DO LOTE: 90,00					
Lote: 0130 Lote 130					
0001	4.17.20566 FITA ISOLANTE 19MM X20V1	160,00	UND	11,00	1.760,00
PREÇO MÁXIMO DO LOTE: 1.760,00					
Lote: 0131 Lote 131					
0001	4.17.1751 FITA VEDA ROSCA 18MMX20V	100,00	UND	13,00	1.300,00
PREÇO MÁXIMO DO LOTE: 1.300,00					
Lote: 0132 Lote 132					
0001	4.17.23289 FLANGE CAIXA D'ÁGUA 25MM	10,00	UND	10,00	100,00
PREÇO MÁXIMO DO LOTE: 100,00					
Lote: 0133 Lote 133					
0001	4.17.23291 FLANGE CAIXA D'ÁGUA 32MM	20,00	UND	20,00	400,00
PREÇO MÁXIMO DO LOTE: 400,00					
Lote: 0134 Lote 134					
0001	4.17.23290 FLANGE CAIXA D'ÁGUA 50V1	20,00	UND	29,00	580,00
PREÇO MÁXIMO DO LOTE: 580,00					
Lote: 0135 Lote 135					
0001	4.17.23227 FOLHA DE SERRINHA DE FERRO	30,00	UND	14,00	420,00
PREÇO MÁXIMO DO LOTE: 420,00					
Lote: 0136 Lote 136					
0001	4.17.2182 FORRO PINUS 10CMX30CM	400,00	M2	48,00	19.200,00
PREÇO MÁXIMO DO LOTE: 19.200,00					
Lote: 0137 Lote 137					
0001	4.17.18021 FORRO PVC 20X CANELADO 98MM	100,00	M2	29,00	2.900,00



Município de Ribeirão do Pinhal
Sem licitação - Anexo 01



Processo 169/2023

Nº Item	Descrição do Produto / Serviço	Qtde.	Unid.	Preço Máximo Unitário	Preço Máximo Total
		PREÇO MÁXIMO DO LOTE:			2.900,00
Lote: 0138 Lote 138					
0001 4.17.24401	FUNDO PARA TINTA EPOXI 3,6LTS	10,00	GAL	293,00	2.930,00
		PREÇO MÁXIMO DO LOTE:			2.930,00
Lote: 0139 Lote 139					
0001 4.17.20580	FURADEIRA DE IMPACTO PROFISSIONAL 700 WTT'S	2,00	UND	580,00	1.160,00
		PREÇO MÁXIMO DO LOTE:			1.160,00
Lote: 0140 Lote 140					
0001 4.96.24389	GERADOR DE ENERGIA 8KVA BIFÁSICO A GASOLINA	1,00	UND	6.300,00	6.300,00
		PREÇO MÁXIMO DO LOTE:			6.300,00
Lote: 0141 Lote 141					
0001 4.17.20029	GESSO COLA	30,00	KG	7,00	210,00
		PREÇO MÁXIMO DO LOTE:			210,00
Lote: 0142 Lote 142					
0001 4.17.4102	GESSO ESTUQUE	120,00	KG	5,00	600,00
		PREÇO MÁXIMO DO LOTE:			600,00
Lote: 0143 Lote 143					
0001 4.87.1704	GRAXA 170KG - N. D12	1,00	TMB	3.700,00	3.700,00
		PREÇO MÁXIMO DO LOTE:			3.700,00
Lote: 0144 Lote 144					
0001 4.19.16089	GRAXA ROLAMENTO GLS-0-20 KG	2,00	GAL	689,00	1.378,00
		PREÇO MÁXIMO DO LOTE:			1.378,00
Lote: 0145 Lote 145					
0001 4.17.23217	GUARNIÇÃO 7X2,20	15,00	JGO	58,00	870,00
		PREÇO MÁXIMO DO LOTE:			870,00
Lote: 0146 Lote 146					
0001 4.17.15822	INTERRUPTOR 1TS	20,00	UN	9,00	180,00
		PREÇO MÁXIMO DO LOTE:			180,00
Lote: 0147 Lote 147					
0001 4.17.15823	INTERRUPTOR 2TS	20,00	UN	15,00	300,00
		PREÇO MÁXIMO DO LOTE:			300,00
Lote: 0148 Lote 148					
0001 4.17.18053	INTERRUPTOR DUPLO, TERMOPLÁSTICO, ADITIVO UV E AGENTES ANTIESTÉTIC	10,00	UND	22,00	220,00
		PREÇO MÁXIMO DO LOTE:			220,00
Lote: 0149 Lote 149					
0001 4.17.18054	INTERRUPTOR SIMPLES COM TOMADA TERMOPLÁSTICO	15,00	UND	11,00	165,00
		PREÇO MÁXIMO DO LOTE:			165,00
Lote: 0150 Lote 150					
0001 4.17.18052	INTERRUPTOR TRIPLO, TERMOPLÁSTICO, ADITIVO UV E AGENTES ANTIESTÉTIC	20,00	UND	19,00	380,00
		PREÇO MÁXIMO DO LOTE:			380,00
Lote: 0151 Lote 151					
0001 4.96.24404	INVERSOR DE CORRENTE ELÉTRICA 24V-110V-4000W	1,00	UND	665,00	665,00
		PREÇO MÁXIMO DO LOTE:			665,00
Lote: 0152 Lote 152					
0001 4.17.20586	ISOLADOR ROLDANA 30 X30 MM EM POLIETILENO DE ALTA DENSIDADE ACOMP	100,00	UND	0,50	50,00
		PREÇO MÁXIMO DO LOTE:			50,00
Lote: 0153 Lote 153					
0001 4.17.23250	JANELA DE CORRER EM ALUMÍNIO 04 FOLHAS 120X130CM BRANCA	4,00	UND	365,00	1.460,00
		PREÇO MÁXIMO DO LOTE:			1.460,00
Lote: 0154 Lote 154					
0001 4.17.20589	JOELHO 25 X3/4 COM BUCHA LATÃO	30,00	UND	14,00	420,00



Município de Ribeirão do Pinhal
Sem licitação - Anexo 01

CONTROLE INTERNO
R 224
Página 10

Processo 169/2023

Nº Item	Descrição do Produto / Serviço	Qtde.	Unid.	Preço Máximo Unitário	Preço Máximo Total
PREÇO MÁXIMO DO LOTE :					420,00
Lote : 0155	Lote 155				
0001	4.17.20588 JOELHO AZUL 25 X 1/2 COM BUCHA LATÃO	40,00	UND	10,00	400,00
PREÇO MÁXIMO DO LOTE :					400,00
Lote : 0156	Lote 156				
0001	4.17.2438 JOELHO ESGOTO 100MM	40,00	UND	9,00	360,00
PREÇO MÁXIMO DO LOTE :					360,00
Lote : 0157	Lote 157				
0001	4.17.1960 JOELHO ESGOTO 50 MM	30,00	UND	5,00	150,00
PREÇO MÁXIMO DO LOTE :					150,00
Lote : 0158	Lote 158				
0001	4.17.7555 JOELHO PVC LR 42 25 X 3/4	10,00	UND	6,00	60,00
PREÇO MÁXIMO DO LOTE :					60,00
Lote : 0159	Lote 159				
0001	4.17.1920 JOELHO PVC LR A2 25X1 1/2	10,00	UND	3,00	30,00
PREÇO MÁXIMO DO LOTE :					30,00
Lote : 0160	Lote 160				
0001	4.17.24388 JOGO DE MACHO E COSSINETES COM 40 UNID	2,00	JGO	330,00	660,00
PREÇO MÁXIMO DO LOTE :					660,00
Lote : 0161	Lote 161				
0001	4.81.24396 LÂMINA CORTE ROÇADEIRA	5,00	UND	36,00	180,00
PREÇO MÁXIMO DO LOTE :					180,00
Lote : 0162	Lote 162				
0001	4.17.22823 LÂMPADA BULBO LED 40W/E27 8VOLT	700,00	UND	38,00	26.600,00
PREÇO MÁXIMO DO LOTE :					26.600,00
Lote : 0163	Lote 163				
0001	4.17.880 LÂMPADA FLUORESCENTE COMPACTA 40W/127V	40,00	UND	38,00	1.520,00
PREÇO MÁXIMO DO LOTE :					1.520,00
Lote : 0164	Lote 164				
0001	4.17.17649 LÂMPADA LED 20W	100,00	UND	14,00	1.400,00
PREÇO MÁXIMO DO LOTE :					1.400,00
Lote : 0165	Lote 165				
0001	4.17.20604 LAMPADA LED TUBULAR T8 1.20CM 3VOLT 18 X 20,5 WATS	300,00	UND	21,00	6.300,00
PREÇO MÁXIMO DO LOTE :					6.300,00
Lote : 0166	Lote 166				
0001	4.17.20603 LAMPADA LED TUBULAR T8 60 CM 3VOLT 9 WATS	220,00	UND	15,00	3.300,00
PREÇO MÁXIMO DO LOTE :					3.300,00
Lote : 0167	Lote 167				
0001	4.17.23228 LÂMPADA VAPOR METÁLICO 250W/220V TUBULAR E40	300,00	UND	53,00	15.900,00
PREÇO MÁXIMO DO LOTE :					15.900,00
Lote : 0168	Lote 168				
0001	4.91.23287 LAVADORA DE ALI - PRESSÃO 1800V	5,00	UND	1.132,00	5.660,00
PREÇO MÁXIMO DO LOTE :					5.660,00
Lote : 0169	Lote 169				
0001	4.81.7577 LIMA PARA ENXADA N°8	30,00	UND	19,00	570,00
PREÇO MÁXIMO DO LOTE :					570,00
Lote : 0170	Lote 170				
0001	4.17.23237 LINHA NYLON TRANÇADA PARA PEDREIRO 50 METROS	10,00	UND	13,00	130,00
PREÇO MÁXIMO DO LOTE :					130,00
Lote : 0171	Lote 171				
0001	4.17.20601 LIXA D'ÁGUA N°60	200,00	UND	2,00	400,00



Município de Ribeirão do Pinhal
Sem licitação - Anexo 01

CONTROLE
INTERNO
DAG 225
Página:11

Processo 169/2023

Nº Item	Descrição do Produto / Serviço	Qtde.	Unid.	Preço Máximo Unitário	Preço Máximo Total
PREÇO MÁXIMO DO LOTE :					400,00
Lote: 0172 Lote 172					
0001	4.17.20602 LIXA D' ÁGUA Nº 80	200,00	UND	2,00	400,00
PREÇO MÁXIMO DO LOTE :					400,00
Lote: 0173 Lote 173					
0001	4.17.18044 LIXA EM FOLHA Nº 120 PARA PAREDE E MADEIRA	150,00	UND	2,00	300,00
PREÇO MÁXIMO DO LOTE :					300,00
Lote: 0174 Lote 174					
0001	4.96.18006 LIXEIRA DUPLA TIPO CONTAINER 375 LTS	35,00	UND	1.012,00	35.420,00
PREÇO MÁXIMO DO LOTE :					35.420,00
Lote: 0175 Lote 175					
0001	4.17.2221 LONA PLÁSTICA PRETA 150 MICRAS 4X100M	2,00	ROL	433,00	866,00
PREÇO MÁXIMO DO LOTE :					866,00
Lote: 0176 Lote 176					
0001	4.17.2222 LONA PLÁSTICA PRETA 200 MICRAS 8X100M	2,00	ROL	1.100,00	2.200,00
PREÇO MÁXIMO DO LOTE :					2.200,00
Lote: 0177 Lote 177					
0001	4.82.24413 LUVA ANTICORTE ROÇADEIRA	10,00	PAR	34,00	340,00
PREÇO MÁXIMO DO LOTE :					340,00
Lote: 0178 Lote 178					
0001	4.82.22779 LUVA DE SEGURANÇA MALHA DE ALGODÃO REVEST. LÁTEX NA PALMA, DEDO, D	1.000,00	PAR	16,00	16.000,00
PREÇO MÁXIMO DO LOTE :					16.000,00
Lote: 0179 Lote 179					
0001	4.17.18093 LUVA ESGOTO 100MM	15,00	UND	7,00	105,00
PREÇO MÁXIMO DO LOTE :					105,00
Lote: 0180 Lote 180					
0001	4.17.18019 LUVA PVC SD 25MM	20,00	UND	2,00	40,00
PREÇO MÁXIMO DO LOTE :					40,00
Lote: 0181 Lote 181					
0001	4.17.24409 LUVA SISTEMA X 4X2	10,00	UND	3,00	30,00
PREÇO MÁXIMO DO LOTE :					30,00
Lote: 0182 Lote 182					
0001	4.81.23127 MANGUEIRA DE ÁGUA ALTA PRESSÃO 1/2" PT1000 02 TRAMAS DE LONA 15MT	2,00	UND	197,00	394,00
PREÇO MÁXIMO DO LOTE :					394,00
Lote: 0183 Lote 183					
0001	4.81.23128 MANGUEIRA DE AR ALTA PRESSÃO PT300 PSI 3/8 20MTS.	2,00	UN	154,00	308,00
PREÇO MÁXIMO DO LOTE :					308,00
Lote: 0184 Lote 184					
0001	4.17.18030 MANGUEIRA FLEXÍVEL BOTIÃO DE GÁS GLP AÇO 1,50 CM	7,00	UND	55,00	385,00
PREÇO MÁXIMO DO LOTE :					385,00
Lote: 0185 Lote 185					
0001	4.12.8687 MANGUEIRA JARDIM SII CONADA LARANJA 1/2 100M	6,00	UND	500,00	3.000,00
PREÇO MÁXIMO DO LOTE :					3.000,00
Lote: 0186 Lote 186					
0001	4.17.24415 MANGUEIRA LUMINOSA LED 36 LEDS	4,00	ROL	1.100,00	4.400,00
PREÇO MÁXIMO DO LOTE :					4.400,00
Lote: 0187 Lote 187					
0001	4.81.23252 MARRETA OITAVADA 2000GR	10,00	UND	46,00	460,00
PREÇO MÁXIMO DO LOTE :					460,00
Lote: 0188 Lote 188					
0001	4.17.18120 MARTELETE ROTATIVO ROMPEDOR COM PONTEIRA E BROCA	2,00	UND	890,00	1.780,00



Município de Ribeirão do Pinhal
Sem licitação - Anexo 01



Processo 169/2023

Nº Item	Descrição do Produto / Serviço	Qtde.	Unid.	Preço Máximo Unitário	Preço Máximo Total
PREÇO MÁXIMO DO LOTE:					1.790,00
Lote: 0189 Lote 189					
0001	4.17.23284 MASSA ACRÍLICA 20KG	30,00	UND	105,00	3.150,00
PREÇO MÁXIMO DO LOTE:					3.180,00
Lote: 0190 Lote 190					
0001	4.17.23285 MASSA CORR.DA PVA 18 KG	33,00	UND	48,00	1.584,00
PREÇO MÁXIMO DO LOTE:					1.684,00
Lote: 0191 Lote 191					
0001	4.17.22353 MEIA CANA MADEIRA 2CMX3CMX3M	500,00	UND	15,00	7.500,00
PREÇO MÁXIMO DO LOTE:					7.600,00
Lote: 0192 Lote 192					
0001	4.17.2551 MEIA CANA PVC 3CMX3CMX3M	500,00	UND	27,00	13.500,00
PREÇO MÁXIMO DO LOTE:					13.600,00
Lote: 0193 Lote 193					
0001	4.17.18183 M'OLO PARA FECHADURA	10,00	UND	29,00	290,00
PREÇO MÁXIMO DO LOTE:					290,00
Lote: 0194 Lote 194					
0001	4.17.18133 MOTOSERRA MÉDIA FE. STIHL MS382	1,00	UND	4.500,00	4.500,00
PREÇO MÁXIMO DO LOTE:					4.800,00
Lote: 0195 Lote 195					
0001	4.82.12494 ÓCULOS DE PROTEÇÃO	10,00	UND	19,00	190,00
PREÇO MÁXIMO DO LOTE:					190,00
Lote: 0196 Lote 196					
0001	4.15.5511 ÓLEO 02 TEMPOS MOTOSERRA 500 ML C/ 24 UNIDADES	4,00	CX	420,00	1.680,00
PREÇO MÁXIMO DO LOTE:					1.680,00
Lote: 0197 Lote 197					
0001	4.89.24407 ÓLEO 04 TEMPOS CORTADOR DE GRAMA 500 ML C/ 24 UNIDADES	3,00	CX	300,00	900,00
PREÇO MÁXIMO DO LOTE:					900,00
Lote: 0198 Lote 198					
0001	4.17.17420 ORGANIZADOR DE CABOS 3/4"	20,00	MT	29,00	580,00
PREÇO MÁXIMO DO LOTE:					680,00
Lote: 0199 Lote 199					
0001	4.17.23254 PÁ AJUNTADORA QUADRADA N° 3 COM CABO	20,00	UND	44,00	880,00
PREÇO MÁXIMO DO LOTE:					880,00
Lote: 0200 Lote 200					
0001	4.17.23255 PÁ CORTADORA DE SICCO 215 X 275MM C/CABO	15,00	UND	76,00	1.140,00
PREÇO MÁXIMO DO LOTE:					1.140,00
Lote: 0201 Lote 201					
0001	4.17.23253 PAINEL PAFLON LED 25W/24W SOBREPOR QUADRADO REATOR LUZ FRIA	40,00	UND	45,00	1.800,00
PREÇO MÁXIMO DO LOTE:					1.800,00
Lote: 0202 Lote 202					
0001	4.81.23235 PARAFUSADEIRA BATERIA	3,00	UND	242,00	726,00
PREÇO MÁXIMO DO LOTE:					726,00
Lote: 0203 Lote 203					
0001	4.17.18093 PARAFUSO CABEÇA SEXTAVADA ROSCA PARCIAL FERRO 1/2-12X3 AÇO CARBON	100,00	UND	3,00	300,00
PREÇO MÁXIMO DO LOTE:					300,00
Lote: 0204 Lote 204					
0001	4.17.23286 PARAFUSO DE AÇO 5/16 PARA FIXAÇÃO DE TELHA	300,00	UND	2,00	600,00
PREÇO MÁXIMO DO LOTE:					600,00
Lote: 0205 Lote 205					
0001	4.17.1858 PARAFUSO FIXAÇÃO 3/4	550,00	UND	1,00	550,00



Município de Ribeirão do Pinhal

Sem licitação - Anexo 01



Processo 169/2023

Nº Item	Descrição do Produto / Serviço	Qtde.	Unid.	Preço Máximo Unitário	Preço Máximo Total
PREÇO MÁXIMO DO LOTE : 550,00					
Lote: 0206	Lote 206				
0001	4.17.18075 PARAFUSO SEXTAVADO AÇO MEIA ROSCA SOBERBA 12X150, 5/16 03" E 3.5	50,00	UND	2,00	100,00
PREÇO MÁXIMO DO LOTE : 100,00					
Lote: 0207	Lote 207				
0001	4.17.18016 PARAFUSO VASO SANITÁRIO CROMADO 09X12MM	30,00	UND	6,00	180,00
PREÇO MÁXIMO DO LOTE : 180,00					
Lote: 0208	Lote 208				
0001	4.17.2152 PEDRA BRITA 01	100,00	M3	100,00	10.000,00
PREÇO MÁXIMO DO LOTE : 10.000,00					
Lote: 0209	Lote 209				
0001	4.81.7572 PENEIRA DE CAFÉ 80CM ARCO MADEIRA	8,00	UND	43,00	344,00
PREÇO MÁXIMO DO LOTE : 344,00					
Lote: 0210	Lote 210				
0001	4.81.18439 PERNEIRA BÍDAM PARA ROÇADEIRA CORTE CANA	10,00	UND	52,00	520,00
PREÇO MÁXIMO DO LOTE : 520,00					
Lote: 0211	Lote 211				
0001	4.17.20762 PINCEL 1 1/2" TRINCHA	40,00	UND	8,00	320,00
PREÇO MÁXIMO DO LOTE : 320,00					
Lote: 0212	Lote 212				
0001	4.17.23276 PLAFON COM SOQUETE DE LOUÇA BRANCO	310,00	UND	6,00	1.860,00
PREÇO MÁXIMO DO LOTE : 1.860,00					
Lote: 0213	Lote 213				
0001	4.17.15825 PLUGE MACHO 10 AMP	30,00	UND	6,00	180,00
PREÇO MÁXIMO DO LOTE : 180,00					
Lote: 0214	Lote 214				
0001	4.17.15824 PLUGUE FÊMEA 10 AMP	60,00	UND	9,00	540,00
PREÇO MÁXIMO DO LOTE : 540,00					
Lote: 0215	Lote 215				
0001	4.17.15821 PLUGUE FÊMEA 20 AMP	60,00	UN	10,00	600,00
PREÇO MÁXIMO DO LOTE : 600,00					
Lote: 0216	Lote 216				
0001	4.17.15820 PLUGUE MACHO 30 AMP	45,00	UN	9,00	405,00
PREÇO MÁXIMO DO LOTE : 405,00					
Lote: 0217	Lote 217				
0001	4.81.23126 PONTEIRA ROÇADEIRA S71HL FS220	20,00	UND	226,00	4.520,00
PREÇO MÁXIMO DO LOTE : 4.520,00					
Lote: 0218	Lote 218				
0001	4.17.23249 PORTA DE ABRIR EM ALUMÍNIO TIPO VENEZIANA 80X210CM	5,00	UND	375,00	1.875,00
PREÇO MÁXIMO DO LOTE : 1.875,00					
Lote: 0219	Lote 219				
0001	4.17.18096 PORTA DE MADEIRA 210X90 93CM	10,00	UND	190,00	1.900,00
PREÇO MÁXIMO DO LOTE : 1.900,00					
Lote: 0220	Lote 220				
0001	4.17.19915 PORTA PAPEL HIGIÊNICO AÇO	20,00	UND	21,00	420,00
PREÇO MÁXIMO DO LOTE : 420,00					
Lote: 0221	Lote 221				
0001	4.17.2158 PREGO 12X12	15,00	KG	26,00	390,00
PREÇO MÁXIMO DO LOTE : 390,00					
Lote: 0222	Lote 222				
0001	4.17.2156 PREGO 16X27	15,00	KG	25,00	375,00



Município de Ribeirão do Pinhal

Sem licitação - Anexo 01

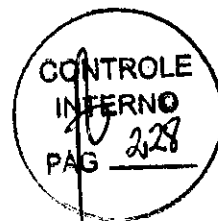

Página 14

Processo 169/2023

Nº Item	Descrição do Produto / Serviço	Qtde.	Unid.	Preço Máximo Unitário	Preço Máximo Total
		PREÇO MÁXIMO DO LOTE:			378,00
Lote: 0223 Lote 223					
0001	4.17.2522 PREGO 17X21	30,00	KG	27,00	810,00
		PREÇO MÁXIMO DO LOTE:			810,00
Lote: 0224 Lote 224					
0001	4.17.22847 PREGO 26X84	60,00	KG	33,00	1.980,00
		PREÇO MÁXIMO DO LOTE:			1.980,00
Lote: 0225 Lote 225					
0001	4.82.12500 PROTETOR AUDIÇÃO DE CONCHAS PLÁSTICO CAPA PVC	10,00	UND	7,00	70,00
		PREÇO MÁXIMO DO LOTE:			70,00
Lote: 0226 Lote 226					
0001	4.82.24411 PROTETOR FACIAL	10,00	UND	45,00	450,00
		PREÇO MÁXIMO DO LOTE:			450,00
Lote: 0227 Lote 227					
0001	4.81.7578 RASTELO DE METAL 22 DENTES COM CABO	15,00	UND	40,00	600,00
		PREÇO MÁXIMO DO LOTE:			600,00
Lote: 0228 Lote 228					
0001	4.17.23229 REATOR COM BASE 220V,250W, VAPOR METÁLICO EXTERNO	20,00	UND	180,00	3.600,00
		PREÇO MÁXIMO DO LOTE:			3.600,00
Lote: 0229 Lote 229					
0001	4.17.23230 REATOR VAPOR METÁLICO 220V 250W EXTERNO	30,00	UND	137,00	4.110,00
		PREÇO MÁXIMO DO LOTE:			4.110,00
Lote: 0230 Lote 230					
0001	4.17.20645 REATOR VAPOR SÓDIO/METÁLICO 250W/USO INTERNO	50,00	UND	158,00	7.900,00
		PREÇO MÁXIMO DO LOTE:			7.900,00
Lote: 0231 Lote 231					
0001	4.17.18067 REATOR VAPOR SÓDIO/METÁLICO 400W	10,00	UND	154,00	1.540,00
		PREÇO MÁXIMO DO LOTE:			1.540,00
Lote: 0232 Lote 232					
0001	4.81.23255 REBITADOR MANUAL TIPO ALAVANCA RA450	4,00	UND	99,00	396,00
		PREÇO MÁXIMO DO LOTE:			396,00
Lote: 0233 Lote 233					
0001	4.17.18034 REDUÇÃO EXCÊNTRICA ESGOTO 50x40mm - PVC	20,00	UND	4,00	80,00
		PREÇO MÁXIMO DO LOTE:			80,00
Lote: 0234 Lote 234					
0001	4.17.15627 REDUÇÃO PVC ESGOTO 100X50MM	40,00	UND	13,00	520,00
		PREÇO MÁXIMO DO LOTE:			520,00
Lote: 0235 Lote 235					
0001	4.17.22363 REFLETOR LED 200W	30,00	UND	131,00	3.930,00
		PREÇO MÁXIMO DO LOTE:			3.930,00
Lote: 0236 Lote 236					
0001	4.17.24390 REFLETOR LED 300W	15,00	UND	214,00	3.210,00
		PREÇO MÁXIMO DO LOTE:			3.210,00
Lote: 0237 Lote 237					
0001	4.17.23234 REFLETOR SOLAR LED 250W	2,00	UND	57,00	114,00
		PREÇO MÁXIMO DO LOTE:			114,00
Lote: 0238 Lote 238					
0001	4.17.23281 REGISTRO CAIXA D'ÁGUA ESFERA SOLDÁVEL 25MM	25,00	UND	14,00	350,00
		PREÇO MÁXIMO DO LOTE:			350,00
Lote: 0239 Lote 239					
0001	4.17.23282 REGISTRO CAIXA D'ÁGUA ESFERA SOLDÁVEL 50MM	25,00	UND	27,00	675,00
		PREÇO MÁXIMO DO LOTE:			675,00



Município de Ribeirão do Pinhal
Sem licitação - Anexo 01

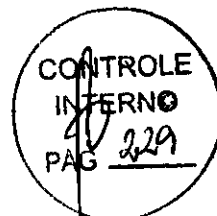

Processo 169/2023

Nº Item	Descrição do Produto / Serviço	Qtde.	Unid.	Preço Máximo Unitário	Preço Máximo Total
PREÇO MÁXIMO DO LOTE :					875,00
Lote : 0240 Lote 240					
0001	4.17.18035 REGISTRO DE PRESSAO 3/4	10,00	UND	66,00	660,00
PREÇO MÁXIMO DO LOTE :					860,00
Lote : 0241 Lote 241					
0001	4.81.7568 RÉGUA PEDREIRO EM ALUMÍNIO COM 02 METROS	30,00	UND	38,00	1.140,00
PREÇO MÁXIMO DO LOTE :					1.140,00
Lote : 0242 Lote 242					
0001	4.81.23248 RÉGUA PEDREIRO EM ALUMÍNIO COM 03 METROS	30,00	UND	66,00	1.980,00
PREÇO MÁXIMO DO LOTE :					1.980,00
Lote : 0243 Lote 243					
0001	4.75.19296 RELE FOTOCÉLULA MAGNÉTICO	45,00	UND	44,00	1.980,00
PREÇO MÁXIMO DO LOTE :					1.980,00
Lote : 0244 Lote 244					
0001	4.17.15807 REPARO COMPLETO DCCCI	10,00	UN	127,00	1.270,00
PREÇO MÁXIMO DO LOTE :					1.270,00
Lote : 0245 Lote 245					
0001	4.17.15806 REPARO COMPLETO HIDRA	10,00	UN	168,00	1.680,00
PREÇO MÁXIMO DO LOTE :					1.680,00
Lote : 0246 Lote 246					
0001	4.17.18032 REPARO SALVA REGISTRO	10,00	KIT	44,00	440,00
PREÇO MÁXIMO DO LOTE :					440,00
Lote : 0247 Lote 247					
0001	4.17.23212 REPARO TORNEIRA MVS 1/2	30,00	UND	28,00	840,00
PREÇO MÁXIMO DO LOTE :					840,00
Lote : 0248 Lote 248					
0001	4.17.24391 REPARO TORNEIRA MVS 3/4	30,00	UND	30,00	900,00
PREÇO MÁXIMO DO LOTE :					900,00
Lote : 0249 Lote 249					
0001	4.17.22791 RIPA MADEIRA EUCALÍPTO 3X2,5X5M	150,00	UND	25,00	3.750,00
PREÇO MÁXIMO DO LOTE :					3.750,00
Lote : 0250 Lote 250					
0001	4.96.17977 ROÇADEIRA MANUAL	5,00	UND	3.300,00	16.500,00
PREÇO MÁXIMO DO LOTE :					16.500,00
Lote : 0251 Lote 251					
0001	4.17.2150 ROLO 1000 LA 23 CM C/CABO	60,00	UND	44,00	2.640,00
PREÇO MÁXIMO DO LOTE :					2.640,00
Lote : 0252 Lote 252					
0001	4.17.22854 ROLO ANTI GOTA 05CM COM CABO	50,00	UND	10,00	500,00
PREÇO MÁXIMO DO LOTE :					500,00
Lote : 0253 Lote 253					
0001	4.17.22853 ROLO ANTI GOTA 10CM COM CABO	50,00	UND	24,00	1.200,00
PREÇO MÁXIMO DO LOTE :					1.200,00
Lote : 0254 Lote 254					
0001	4.17.20025 ROLO ANTI GOTA 15CM	50,00	UND	10,00	500,00
PREÇO MÁXIMO DO LOTE :					500,00
Lote : 0255 Lote 255					
0001	4.17.22855 ROLO ANTIGOTA 9CM	50,00	UND	8,00	400,00
PREÇO MÁXIMO DO LOTE :					400,00
Lote : 0256 Lote 256					
0001	4.17.21105 ROLO LÃ SINTÉTICA 23 CM C/CABO	50,00	UND	18,00	900,00



Município de Ribeirão do Pinhal
Sem licitação - Anexo 01



Processo 169/2023

Nº Item	Descrição do Produto / Serviço	Qtde.	Unid.	Preço Máximo Unitário	Preço Máximo Total
		PREÇO MÁXIMO DO LOTE:			900,00
Lote: 0257 Lote 257					
0001 4.81 24402	SABRE 36 DENTES PARA MOTO SERRA STIHL	4,00	UND	283,00	1.132,00
		PREÇO MÁXIMO DO LOTE:			1.132,00
Lote: 0258 Lote 258					
0001 4.17 24400	SAPATA AJUSTÁVEL PARA ANDAIME	4,00	UND	168,00	672,00
		PREÇO MÁXIMO DO LOTE:			672,00
Lote: 0259 Lote 259					
0001 4.17 18089	SARRAFO 5X5 X6M	150,00	UND	62,00	9.300,00
		PREÇO MÁXIMO DO LOTE:			9.300,00
Lote: 0260 Lote 260					
0001 4.17 23243	SELANTE FLEXÍVEL PU HÍBRIDO USO INTERNO E EXTERNO 260GR BRANCO	40,00	UND	29,00	1.160,00
		PREÇO MÁXIMO DO LOTE:			1.160,00
Lote: 0261 Lote 261					
0001 4.17 23271	SENSOR DE PRESENÇA DE PAREDE COM FOTOCÉLULA	12,00	UND	61,00	732,00
		PREÇO MÁXIMO DO LOTE:			732,00
Lote: 0262 Lote 262					
0001 4.17 23225	SERRA COPO 30 A 65MM C/ 05 PEÇAS	3,00	JGO	240,00	720,00
		PREÇO MÁXIMO DO LOTE:			720,00
Lote: 0263 Lote 263					
0001 4.81 23226	SERRA COPO B: METAL 19 A 64MM C/ 7 PEÇAS	3,00	JGO	651,00	1.953,00
		PREÇO MÁXIMO DO LOTE:			1.953,00
Lote: 0264 Lote 264					
0001 4.17 23278	SERRA COPO D AMANTADA 23MM COM HASTE	4,00	UND	76,00	304,00
		PREÇO MÁXIMO DO LOTE:			304,00
Lote: 0265 Lote 265					
0001 4.17 23279	SERRA COPO DIAMANTADA 32MM COM HASTE	4,00	UND	61,00	244,00
		PREÇO MÁXIMO DO LOTE:			244,00
Lote: 0266 Lote 266					
0001 4.17 23280	SERRA COPO DIAMANTADA 50MM COM HASTE	4,00	UND	90,00	360,00
		PREÇO MÁXIMO DO LOTE:			360,00
Lote: 0267 Lote 267					
0001 4.17 18131	SERRA MÁRMORE 1450W 127V	2,00	UND	513,00	1.026,00
		PREÇO MÁXIMO DO LOTE:			1.026,00
Lote: 0268 Lote 268					
0001 4.17 20771	SERRA PC DA DE ÁRVORES MANUAL	18,00	UND	50,00	900,00
		PREÇO MÁXIMO DO LOTE:			900,00
Lote: 0269 Lote 269					
0001 4.81 23214	SERROTE PROFISSIONAL 27" COM VIDEA	2,00	UND	83,00	166,00
		PREÇO MÁXIMO DO LOTE:			166,00
Lote: 0270 Lote 270					
0001 4.87 18094	SHAMPOO AUTOMOTIVO	600,00	LT	15,00	9.000,00
		PREÇO MÁXIMO DO LOTE:			9.000,00
Lote: 0271 Lote 271					
0001 4.17 7957	SIFÃO SANFONADO MULTICOR BRANCO	130,00	UND	10,00	1.300,00
		PREÇO MÁXIMO DO LOTE:			1.300,00
Lote: 0272 Lote 272					
0001 4.17 23219	SILICONE ALTA TEMPERATURA 50 GR	60,00	UND	20,00	1.200,00
		PREÇO MÁXIMO DO LOTE:			1.200,00
Lote: 0273 Lote 273					
0001 4.17 23241	SOLDA ELÉTRICA EM ESTANHO FIO 15MM, 50X50 500GR	10,00	UND	118,00	1.180,00



Município de Ribeirão do Pinhal
Sem licitação - Anexo 01



Processo 169/2023

Nº Item	Descrição do Produto / Serviço		Qtde.	Unid.	Preço Máximo Unitário	Preço Máximo Total
PREÇO MÁXIMO DO LOTE :						1.180,00
Lote: 0274 Lote 274						
0001	4.89	12275 SOLUPAN	800,00	UND	8,00	6.400,00
PREÇO MÁXIMO DO LOTE :						6.400,00
Lote: 0275 Lote 275						
0001	4.17	7958 SOLVENTE 05 LTS	30,00	UND	95,00	2.850,00
PREÇO MÁXIMO DO LOTE :						2.850,00
Lote: 0276 Lote 276						
0001	4.17	1839 SOLVENTE PARA TINTA EPÓXI 05 LTC	5,00	GAL	204,00	1.020,00
PREÇO MÁXIMO DO LOTE :						1.020,00
Lote: 0277 Lote 277						
0001	4.96	23288 SOPRADOR COSTAL CILINDRADA MINIMA 64CM² -	2,00	UND	2.830,00	5.660,00
PREÇO MÁXIMO DO LOTE :						5.660,00
Lote: 0278 Lote 278						
0001	4.17	18060 SOQUETE PLÁSTICO E27 COM RABICHO, 4A E TENSÃO NOMINAL DE 110V A 250V.	65,00	UND	6,00	390,00
PREÇO MÁXIMO DO LOTE :						390,00
Lote: 0279 Lote 279						
0001	4.12	4898 SUPORTE PAPELEIRA POLIESTILENO	20,00	UND	26,00	520,00
PREÇO MÁXIMO DO LOTE :						520,00
Lote: 0280 Lote 280						
0001	4.17	22784 TÁBUA 0,25CMX25CMX3M	60,00	UND	26,00	1.560,00
PREÇO MÁXIMO DO LOTE :						1.560,00
Lote: 0281 Lote 281						
0001	4.17	15213 TÁBUA 0,25CMX30CMX3M	60,00	UND	33,00	1.980,00
PREÇO MÁXIMO DO LOTE :						1.980,00
Lote: 0282 Lote 282						
0001	4.17	18085 TÁBUA 2,30MX40CMX3M	60,00	PCA	39,00	2.340,00
PREÇO MÁXIMO DO LOTE :						2.340,00
Lote: 0283 Lote 283						
0001	4.17	24392 TÁBUA BEIRAL 20CMX2,5CM	30,00	UND	19,00	570,00
PREÇO MÁXIMO DO LOTE :						570,00
Lote: 0284 Lote 284						
0001	4.17	24393 TÁBUA BEIRAL 30CMX7CM	30,00	UND	19,00	570,00
PREÇO MÁXIMO DO LOTE :						570,00
Lote: 0285 Lote 285						
0001	4.17	1752 TEE ESGOTO 100 MM	15,00	UND	14,00	210,00
PREÇO MÁXIMO DO LOTE :						210,00
Lote: 0286 Lote 286						
0001	4.17	20654 TEE SOLDÁVEL 50MM	30,00	UND	15,00	450,00
PREÇO MÁXIMO DO LOTE :						450,00
Lote: 0287 Lote 287						
0001	4.18	7167 TELA ARAME PARA VIVEIRO FIO 24	20,00	MT	395,00	7.900,00
PREÇO MÁXIMO DO LOTE :						7.900,00
Lote: 0288 Lote 288						
0001	4.17	22369 TELHA FIBROCIMENTO ONDULADA 2,45X110CMX6MM	200,00	UND	66,00	13.200,00
PREÇO MÁXIMO DO LOTE :						13.200,00
Lote: 0289 Lote 289						
0001	4.17	18081 TELHA TRANSLÚCIDA 2,44X1,07M	80,00	UND	138,00	11.040,00
PREÇO MÁXIMO DO LOTE :						11.040,00
Lote: 0290 Lote 290						
0001	4.17	24405 TELHA TRANSLÚCIDA 6X1,07M	35,00	UND	376,00	13.160,00



Município de Ribeirão do Pinhal

Sem licitação - Anexo 01

CONTROLE
INTERNO
40 232
PAG

Página:18

Processo 169/2023

Nº Item	Descrição do Produto / Serviço	Qtde.	Unid.	Preço Máximo Unitário	Preço Máximo Total
PREÇO MÁXIMO DO LOTE : 13.180,00					
Lote: 0291 Lote 291					
0001 4.17.6962	TELHÃO	80,00	UND	320,00	25.600,00
PREÇO MÁXIMO DO LOTE : 25.600,00					
Lote: 0292 Lote 292					
0001 4.17.15674	TELHAS DUPLAN	6.000,00	UN	2,80	16.800,00
PREÇO MÁXIMO DO LOTE : 16.800,00					
Lote: 0293 Lote 293					
0001 4.17.23239	TERMINAL DE TORÇÃO	100,00	UND	2,00	200,00
PREÇO MÁXIMO DO LOTE : 200,00					
Lote: 0294 Lote 294					
0001 4.17.23269	TERMINAL RJ11	100,00	UND	7,00	700,00
PREÇO MÁXIMO DO LOTE : 700,00					
Lote: 0295 Lote 295					
0001 4.17.23267	TERMINAL RJ45	100,00	UND	4,00	400,00
PREÇO MÁXIMO DO LOTE : 400,00					
Lote: 0296 Lote 296					
0001 4.81.10908	TESOURA DE PODA INOX 18 5CM	3,00	UND	40,00	120,00
PREÇO MÁXIMO DO LOTE : 120,00					
Lote: 0297 Lote 297					
0001 4.17.18159	TIJOLO 06 FURCS 15X15X10	15.000,00	UND	1,50	22.500,00
PREÇO MÁXIMO DO LOTE : 22.500,00					
Lote: 0298 Lote 298					
0001 4.17.18160	TIJOLO MAÇIÇO COMUM	18.000,00	UND	1,00	18.000,00
PREÇO MÁXIMO DO LOTE : 18.000,00					
Lote: 0299 Lote 299					
0001 4.17.23272	TIMER TEMPORIZADOR ANALÓGICO BIVOLT PROGRAMÁVEL COM BATERIA	10,00	UND	80,00	800,00
PREÇO MÁXIMO DO LOTE : 800,00					
Lote: 0300 Lote 300					
0001 4.17.1793	TINTA ACRILICA PREMIUM 1L LINHA 18 LTS	120,00	LT	346,00	41.520,00
PREÇO MÁXIMO DO LOTE : 41.520,00					
Lote: 0301 Lote 301					
0001 4.17.1791	TINTA EPÓXI PARA QUADRA 3,6 LTS	28,00	LT	358,00	10.024,00
PREÇO MÁXIMO DO LOTE : 10.024,00					
Lote: 0302 Lote 302					
0001 4.17.1812	TINTA ESMALTE SINTÉTICO PREMIUM C3,6 LTS	75,00	GAL	145,00	10.875,00
PREÇO MÁXIMO DO LOTE : 10.875,00					
Lote: 0303 Lote 303					
0001 4.17.22832	TINTA IMPERMEABILIZANTE NEUTROL 18 LTS	10,00	UND	373,00	3.730,00
PREÇO MÁXIMO DO LOTE : 3.730,00					
Lote: 0304 Lote 304					
0001 4.17.15204	TINTA PARA DEMARCAÇÃO DE VIAS A BASE DE SOLVENTE	60,00	UND	572,00	34.320,00
PREÇO MÁXIMO DO LOTE : 34.320,00					
Lote: 0306 Lote 305					
0001 4.17.12285	TINTA PARA PISC PREMIUM 18 LTS	20,00	UND	305,00	6.100,00
PREÇO MÁXIMO DO LOTE : 6.100,00					
Lote: 0306 Lote 306					
0001 4.17.18055	TOMADA DUPLA 110 A 220 V +3 PCLCS 10 AMP	45,00	UND	12,00	540,00
PREÇO MÁXIMO DO LOTE : 540,00					
Lote: 0307 Lote 307					
0001 4.17.4338	TOMADA PARA TELEFONE (1RJ11+1BR) 04 PINOS COM ESPELHO 4X2	10,00	UND	20,00	200,00



Município de Ribeirão do Pinhal
Sem licitação - Anexo 01

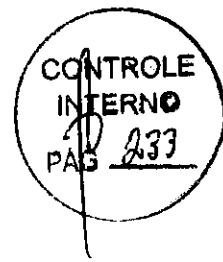

Processo 169/2023

Nº Item	Descrição do Produto / Serviço	Qtde.	Unid.	Preço Máximo Unitário	Preço Máximo Total
PREÇO MÁXIMO DO LOTE : 200,00					
Lote : 0308	Lote 308				
0001	4.17.22857 TOMADA UNIVERSAL 110 A 220V 03 POLOS, 10 AMPERES	40,00	UND	10,00	400,00
PREÇO MÁXIMO DO LOTE : 400,00					
Lote : 0309	Lote 309				
0001	4.17.15824 TOMADA U/W 10 AMPERE	40,00	UN	11,00	440,00
PREÇO MÁXIMO DO LOTE : 440,00					
Lote : 0310	Lote 310				
0001	4.17.15825 TOMADA U/W 20 AMPERE	40,00	UN	16,00	640,00
PREÇO MÁXIMO DO LOTE : 640,00					
Lote : 0311	Lote 311				
0001	4.17.7562 TORNEIRA 1158 3/4 PL. 15 CV	30,00	UND	94,00	2.820,00
PREÇO MÁXIMO DO LOTE : 2.820,00					
Lote : 0312	Lote 312				
0001	4.17.22785 TORNEIRA DE MESA PARA BANHEIRO 26X13X18CV	60,00	UND	85,00	5.100,00
PREÇO MÁXIMO DO LOTE : 5.100,00					
Lote : 0313	Lote 313				
0001	4.17.22858 TORNEIRA DE PLASTICO PRETA JARDIM 3/4 COM BICO PMANGUEIRA	110,00	UND	6,00	660,00
PREÇO MÁXIMO DO LOTE : 660,00					
Lote : 0314	Lote 314				
0001	4.17.23213 TORNEIRA PARA COZINHA GRATÓRIA EM AÇO INOX	60,00	UND	78,00	4.680,00
PREÇO MÁXIMO DO LOTE : 4.680,00					
Lote : 0315	Lote 315				
0001	4.81.23211 TORQUES ARMADOR 12"	12,00	UND	62,00	744,00
PREÇO MÁXIMO DO LOTE : 744,00					
Lote : 0316	Lote 316				
0001	4.82.244'2 TOUCA SAIA LONGA ROÇADEIRA	10,00	UND	41,00	410,00
PREÇO MÁXIMO DO LOTE : 410,00					
Lote : 0317	Lote 317				
0001	4.17.24410 TRILHO PORTA DE CORRER	3,00	KIT	345,00	1.035,00
PREÇO MÁXIMO DO LOTE : 1.035,00					
Lote : 0318	Lote 318				
0001	4.17.20779 TRINCHA PINCEL 1 1/2	30,00	UND	8,00	240,00
PREÇO MÁXIMO DO LOTE : 240,00					
Lote : 0319	Lote 319				
0001	4.17.20778 TRINCHA PINCEL 4"	35,00	UND	17,00	595,00
PREÇO MÁXIMO DO LOTE : 595,00					
Lote : 0320	Lote 320				
0001	4.17.23872 TUBO DE CONCRETO 200MM	200,00	UND	36,00	7.200,00
PREÇO MÁXIMO DO LOTE : 7.200,00					
Lote : 0321	Lote 321				
0001	4.17.23873 TUBO DE CONCRETO 300MM	200,00	UND	102,00	20.400,00
PREÇO MÁXIMO DO LOTE : 20.400,00					
Lote : 0322	Lote 322				
0001	4.17.10969 TUBO DE CONCRETO 800MM	200,00	UND	385,00	77.000,00
PREÇO MÁXIMO DO LOTE : 77.000,00					
Lote : 0323	Lote 323				
0001	4.17.22861 TUBO PVC 100MM	100,00	UND	92,00	9.200,00
PREÇO MÁXIMO DO LOTE : 9.200,00					
Lote : 0324	Lote 324				
0001	4.17.15634 TUBO PVC SD 3/4 25MM 06M TS.	50,00	BR	28,00	1.400,00



Município de Ribeirão do Pinhal
Sem licitação - Anexo 01

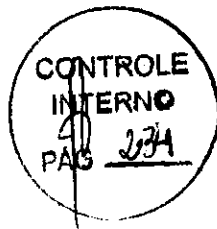

Página:20

Processo 169/2023

Nº Item	Descrição do Produto / Serviço	Qtde.	Unid.	Preço Máximo Unitário	Preço Máximo Total
PREÇO MÁXIMO DO LOTE :					1.400,00
Lote: 0325 Lote 325					
0001 4.17.8468	TUBO PVC SD 50MM 08VTS	50,00	BR	72,00	3.600,00
PREÇO MÁXIMO DO LOTE :					3.600,00
Lote: 0326 Lote 326					
0001 4.17.18167	VÁLVULA PARA DESCARGA	10,00	UND	352,00	3.520,00
PREÇO MÁXIMO DO LOTE :					3.520,00
Lote: 0327 Lote 327					
0001 4.17.7903	VÁLVULA DE DESCARGA COMPLETA	20,00	UND	165,00	3.300,00
PREÇO MÁXIMO DO LOTE :					3.300,00
Lote: 0328 Lote 328					
0001 4.17.20027	VÁLVULA PIA LAVATÓRIO COM LADRÃO CROMADO	20,00	UND	26,00	520,00
PREÇO MÁXIMO DO LOTE :					520,00
Lote: 0329 Lote 329					
0001 4.17.18015	VÁLVULA PIA LAVATOR C. CUBA RALO INOX 3CM 07X3X5 6CM	20,00	UND	15,00	300,00
PREÇO MÁXIMO DO LOTE :					300,00
Lote: 0330 Lote 330					
0001 4.17.20782	VARETA DE SOLDA OXIGÊNIO DE FERRO ESPESURA MÉDIA	20,00	UND	55,00	1.100,00
PREÇO MÁXIMO DO LOTE :					1.100,00
Lote: 0331 Lote 331					
0001 4.17.20781	VARETA DE SOLDA OXIGÊNIO DE METAL ESPESURA MÉDIA	20,00	UND	62,00	1.240,00
PREÇO MÁXIMO DO LOTE :					1.240,00
Lote: 0332 Lote 332					
0001 4.17.2429	VASO SANITARIO DE LOUÇA BRANCO 1ª LINHA	6,00	UND	253,00	1.518,00
PREÇO MÁXIMO DO LOTE :					1.518,00
Lote: 0333 Lote 333					
0001 4.17.23222	VASSOURA TIPO GAR! CABO 1 50M. CEPA 40 FURROS CERDAS SINTÉTICAS 12CM	30,00	UND	82,00	2.460,00
PREÇO MÁXIMO DO LOTE :					2.460,00
Lote: 0334 Lote 334					
0001 4.17.24395	VEDANTE TORNEIRA BORRACHA	200,00	UND	1,50	300,00
PREÇO MÁXIMO DO LOTE :					300,00
Lote: 0335 Lote 335					
0001 4.10.15795	VEDANTE TORNEIRA PVC	200,00	UN	0,90	180,00
PREÇO MÁXIMO DO LOTE :					180,00
Lote: 0336 Lote 336					
0001 4.17.23254	VERNIZ RESTAURADOR INCOLOR 3 e LTS	20,00	UND	157,00	3.140,00
PREÇO MÁXIMO DO LOTE :					3.140,00
Lote: 0337 Lote 337					
0001 4.93.24398	VESTUÁRIO DE PROTEÇÃO	8,00	UND	63,00	504,00
PREÇO MÁXIMO DO LOTE :					504,00
Lote: 0338 Lote 338					
0001 4.31.4101	VIDRO LISO 3MM INCOLOR	60,00	M2	95,00	5.700,00
PREÇO MÁXIMO DO LOTE :					5.700,00
Lote: 0339 Lote 339					
0001 4.17.22796	VIGA DE MADEIRA 5X12X5	50,00	UND	112,00	5.600,00
PREÇO MÁXIMO DO LOTE :					5.600,00
Lote: 0340 Lote 340					
0001 4.17.23224	ZARCÃO PARA FERRO 3 e LITROS	5,00	GAL	123,00	615,00
PREÇO MÁXIMO DO LOTE :					615,00
PREÇO MÁXIMO DA LICITAÇÃO :					1.049.857,80

262.464,30



PREFEITURA MUNICIPAL DE RIBEIRÃO DO PINHAL
- ESTADO DO PARANÁ -

CONTROLE
INTERNO
PÁG. 235

Ribeirão do Pinhal, 23 de maio de 2023.

Prezado Senhor,

O Departamento de Compras e Licitações, vem solicitar de vossa senhoria informações referentes a existência de **dotação orçamentária e recursos financeiros** apropriados para que possamos dar andamento aos trâmites do processo que visa o **REGISTRO DE PREÇOS** para possível aquisição de materiais de construção, elétricos, hidráulicos, ferramentas, óleos, filtros, conforme solicitação da Secretaria de Obras.

Informo que os valores a serem utilizados para tal contratação serão de aproximadamente: R\$ 1.049.857,50 (Educação, Assit.Social, Esportes, Saúde, Agricultura e Meio Ambiente, Administração)

Segue em anexo documento de formalização de demanda, ETP e cotações.

Sem mais para o momento e colocando-me a disposição para quaisquer esclarecimentos, aproveito o ensejo para elevar meus protestos de estima e consideração.

Atenciosamente,

FAYCAL MELHEM CHAMMA JUNIOR
PREGOEIRO AGENTE CONTRATAÇÃO

Ilustríssimo Senhor
MARCELO CORINTH

M.D. Contador

E

LUIZ ANTONIO DIAS CATARINO

M.D. SECRETARIO DE FAZENDA

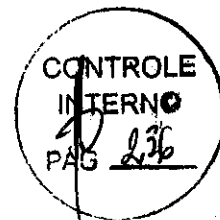

MANIFESTAÇÃO ORÇAMENTÁRIA.

REFERÊNCIA – Pedido de Informação de disponibilidade de Dotação Orçamentária.

OBJETO – Aquisição de materiais de construção, elétricos, hidráulicos, ferramentas, óleos, filtros, conforme solicitação.

Com base no objeto cima, especificado, informo a este Setor de Compras/Licitações, que o Orçamento vigente dispõe de Dotação Orçamentária apropriada e disponível, para a celebração pretendida, conforme segue.

DOTAÇÃO ORÇAMENTÁRIA.

Órgão - 03 - Secretaria Municipal de Administração.

Unidade - 001 - Departamento de Administração, Compras e Licitações.

Projeto/Atividade - 04.122.0003.2-005 - Atividades da Administração Municipal.

Natureza da Despesa - 3.3.90.30.00.00 - Material de Consumo.

Código reduzido - 00540 - 00000 - 0000/01/07/00/00 - Recursos Ordinários (Livres).

Código reduzido - 00550 - 00511 - 0511/01/07/00/00 - Taxas - Prestação de Serviços.

Órgão - 07 - Secretaria Municipal de Educação e Cultura.

Unidade - 001 - Departamento de Educação.

Projeto/Atividade - 12.122.0006.2-015 - Atividades do Gabinete da Educação.

Natureza da Despesa - 3.3.90.30.00.00 - Material de Consumo.

Código reduzido - 01780 - 00103 - 0103/01/01/00/00 5% - sobre Transferências Constitucionais FUNDEB.

Código reduzido - 01790 - 00104 - 0104/01/01/00/00 - Demais Impostos Vinculados à Educação Básica.

Projeto/Atividade - 12.361.0006.2016 - Atividades do Ensino Fundamental.

Natureza da Despesa - 3.3.90.30.00.00 - Material de Consumo.

Código reduzido - 02130 - 00103 - 0103/01/01/00/00 5% - sobre Transferências Constitucionais FUNDEB.

Código reduzido - 02140 - 00104 - 0104/01/01/00/00 - Demais Impostos Vinculados à Educação Básica.

Projeto/Atividade - 12.362.0006.2-017 - Atividades da Educação Infantil.

Natureza da Despesa - 3.3.90.30.00.00 - Material de Consumo.

Código reduzido - 02600 - 00103 - 0103/01/01/00/00 5% - sobre Transferências Constitucionais FUNDEB.

Código reduzido - 02610 - 00104 - 0104/01/01/00/00 - Demais Impostos Vinculados à Educação Básica.

Órgão - 08 - Secretaria Municipal de Saúde.

Unidade - 001 - Fundo Municipal de Saúde.

Projeto/Atividade - 10.301.0008.2-021 - Gestão da Saúde Pública Municipal.

Natureza da Despesa - 3.3.90.30.00.00 - Material de Consumo.

Código reduzido - 03070 - 00303 - 0303/01/02/00/00 - Saúde - Receitas Vinculadas (E.C. 29/00 - 15%).

Projeto/Atividade - 10.301.0008.2-067 - Fundo Municipal de Saúde - Pró Vigia.

Natureza da Despesa - 3.3.90.30.00.00 - Material de Consumo.

Código reduzido - 03600 - 00494 - 0494/09/02/06/20 - Bloco de Custeio das Ações e Serviços Públicos de Saúde.

Órgão - 09 - Secretaria Municipal de Assistência Social.

Unidade - 001 - Departamento de Assistência Social.

Projeto/Atividade - 08.241.0009.2-044 - Programa Família Paranaense - Incentivo.

Natureza da Despesa - 3.3.90.30.00.00 - Material de Consumo.

Código reduzido - 03840 - 00964 - 1007/03/99/01/03 - Transferências Voluntárias Públicas Estaduais.

Projeto/Atividade - 08.243.0009.2039 - Atividades do Bolsa Família e Cad ÚNnico.

Natureza da Despesa - 3.3.90.30.00.00 - Material de Consumo.



PREFEITURA DE
RIBEIRÃO DO PINHAL
ESTADO DO PARANÁ



Código reduzido - 03990 - 00940 - 0940/09/06/06/25 - Bloco de Financiamento da Gestão do Programa Bolsa família e Cadastro Único - P.

Projeto/Atividade - 08.243.0010.2036 - Atividades do PPAS IV.
Natureza da Despesa - 3.3.90.30.00.00 - Material de Consumo.
Código reduzido - 03960 - 10934 - 0934/09/06/06/06 - Bloco de Financiamento da Proteção Social Básica - SUAS.

Projeto/Atividade - 08.244.0009.2032 - Atividades da Assistência Social.
Natureza da Despesa - 3.3.90.30.00.00 - Material de Consumo.
Código reduzido - 04060 - 00000 - 0000/01/07/00/00 - Recursos Ordinários (Livres).

Projeto/Atividade - 08.243.0010.2038 - Programa de Proteção Social Básica (SCFV/PAIF).
Natureza da Despesa - 3.3.90.30.00.00 - Material de Consumo.
Código reduzido - 04440 - 00934 - 1006/03/02/01/02 - Transferências Voluntárias Públicas Federais.

Projeto/Atividade - 08.243.0010.2040 - Programa PPAS I.
Natureza da Despesa - 3.3.90.30.00.00 - Material de Consumo.
Código reduzido - 04510 - 00718 - 1006/03/99/01/02 - Transferências Voluntárias Públicas Federais.

Projeto/Atividade - 08.243.0010.2041 - Programa Primeira Infância.
Natureza da Despesa - 3.3.90.30.00.00 - Material de Consumo.
Código reduzido - 04590 - 00949 - 1011/09/99/06/18 - Transferências Voluntárias Públicas Federais.

Projeto/Atividade - 08.243.0010.2048 - Atividades do ADBL - MAC FNAS.
Natureza da Despesa - 3.3.90.30.00.00 - Material de Consumo.
Código reduzido - 04590 - 00941 - 1006/03/04/01/02 - Transferências Voluntárias Públicas Federais.

Órgão - 11 - Secretaria Municipal de Agricultura, Abastecimento, M. Ambiente e R. Hídricos.
Unidade - 001 - Secretaria Municipal da Agricultura, Abastecimento, M. Ambiente e R. Hídricos.
Projeto/Atividade - 20.606.0012.2053 - Atividades da Agricultura e Meio Ambiente.
Natureza da Despesa - 3.3.90.30.00.00 - Material de Consumo.
Código reduzido - 05100 - 00000 - 0000/01/07/00/00 - Recursos Ordinários (Livres).

Órgão - 12 - Secretaria Municipal de Esportes, Turismo e Lazer.
Unidade - 001 - Secretaria Municipal de Esportes, Turismo e Lazer.
Projeto/Atividade - 27.812.0013.2054 - Atividades do Esporte, Turismo e Lazer.
Natureza da Despesa - 3.3.90.30.00.00 - Material de Consumo.
Código reduzido - 05230 - 00000 - 0000/01/07/00/00 - Recursos Ordinários (Livres).

Ribeirão do Pinhal, 23 de maio de 2023.

Marcelo Corinth
Contador

Ao
Departamento de Compras/Licitação
Nesta



RIBEIRÃO DO PINHAL, 23 DE MAIO DE 2023.

PARECER FINANCEIRO

VALOR ESTIMADO R\$ 1.049.857,50

REFERÊNCIA: Pedido de informação de disponibilidade financeira para a aquisição de materiais de construção, elétricos, hidráulicos, ferramentas, óleos e filtros, conforme solicitação.

A Secretaria de Fazenda e Planejamentos, informa a comissão de licitação que dispõe de recursos financeiros e as fontes de recursos a ser utilizada deverá ser as fontes 000, 511, 103, 104, 107, 303, 494, 964, 940, 10934, 933, 934, 718, 949 e 941.

Sem mais para o momento,

Atenciosamente,

LUIZ ANTONIO DIAS CATARINO

SECRETARIA MUNICIPAL DE FAZENDA

Ao

DEPARTAMENTO DE COMPRA E LICITAÇÕES

NESTA



PREFEITURA MUNICIPAL DE RIBEIRÃO DO PINHAL - ESTADO DO PARANÁ -

CONTROLE
INTERNO

13 239

AVISO DE LICITAÇÃO
PREGÃO ELETRÔNICO N.º 040/2023
PROCESSO ADMINISTRATIVO N.º 169/2023
RESERVA DE COTA PARA MEI/ME/EPP (LC 147/2014)

Encontra-se aberto na **PREFEITURA MUNICIPAL DE RIBEIRÃO DO PINHAL – ESTADO DO PARANÁ**, processo licitatório na modalidade Pregão Eletrônico, do tipo menor preço global **por item**, cujo objeto é o registro de preços para aquisição de materiais de construção, pintura, elétricos, hidráulicos, equipamentos, de acordo com as condições, quantidades e exigências estabelecidas neste edital e seus anexos.

A realização do Pregão Eletrônico será no dia **07/06/2023** com recebimento das propostas até as 09h00min, abertura das propostas das 09h01min às 09h29min e início da sessão de disputa de preços 09h30min.

O valor total estimado para tal contratação será de **R\$ 1.049.857,50** (um milhão quarenta e nove mil oitocentos e cinquenta e sete reais e cinquenta centavos).

O edital na íntegra estará disponível para consulta no endereço supra, junto ao Setor de Compras e Licitações, de segunda a sexta-feira, no horário das 07h45min às 11h45min e das 13h00min às 17h00min e no endereço eletrônico www.ribeiraodopinhal.pr.gov.br. Informações e consultas através do e-mail pmrpinh@uol.com.br ou compras.pmrpinhal@gmail.com ou através dos Telefones (43) 35518301 / 35518320.

DÚVIDAS SOBRE O SISTEMA BLL COMPRAS: poderão ser esclarecidas através dos canais de atendimento da BLL COMPRAS (Bolsa de Licitações do Brasil) informados no site www.bll.org.br ou pelo telefone (41) 3097-4600 - Central de Atendimento em Curitiba.

Ribeirão do Pinhal, 24 de maio de 2023.

Fayçal Melhem Chamma Junior
Pregoeiro Municipal.



PREFEITURA MUNICIPAL DE RIBEIRÃO DO PINHAL - ESTADO DO PARANÁ -

CONTROLE INTERNO
240

EDITAL DE PREGÃO ELETRÔNICO nº 040/2023. PROCESSO ADMINISTRATIVO N.º 169/2023 RESERVA DE COTA PARA MEI/ME/EPP (LC 147/2014)

O Município de Ribeirão do Pinhal, através de seu Pregoeiro Oficial e Equipe de Apoio, expede o presente edital "PREGÃO ELETRÔNICO", do tipo "MENOR PREÇO", em regime de contratação "Menor Preço Por ITEM", modo de disputa "ABERTO", visando o registro de preços para aquisição de materiais de construção, pintura, elétricos, hidráulicos, equipamentos e de acordo com as condições estabelecidas neste Edital e seus anexos.

O referido Edital estará disponível no Departamento de Compras licitações e poderá ser adquirido pelos interessados através do site www.ribeiraodopinhal.pr.gov.br no link Licitações e/ou www.bll.org.br no link BLL Compras.

DATA DA SESSÃO: 07/06/2023
RECEBIMENTO DAS PROPOSTAS: Até as 09h00 min.
ABERTURA DAS PROPOSTAS: das 09h01min às 09h29min.
INÍCIO DA SESSÃO DE DISPUTA DE PREÇOS: 09h30min.
LOCAL: www.bll.org.br "Acesso Identificado no link - licitações"
Para todas as referências de tempo será observado o horário de Brasília (DF).
VALOR ESTIMADO: R\$ 1.049.857,50 (um milhão quarenta e nove mil oitocentos e cinquenta e sete reais e cinquenta centavos).

A Licitação será regida pela Lei nº 14.133, de 2021 e Decreto Municipal 020/2023, e demais legislação aplicável, bem como as condições estabelecidas neste edital.

Sem prejuízo das publicações necessárias, qualquer alteração, modificação ou informação referente ao edital em questão, estarão disponíveis no site supracitado, cabendo aos interessados inteira responsabilidade de acompanhar as informações prestadas pelo Município, não cabendo aos mesmos, alegar desconhecimento sobre quaisquer informações prestadas com referência ao edital em questão.

Compõem este Edital:

01	DISPOSIÇÕES PRELIMINARES
02	DOCUMENTOS INTEGRANTES
03	RECEBIMENTO E ABERTURA DAS PROPOSTAS E DATA DO PREGÃO
04	CONDIÇÕES PARA PARTICIPAÇÃO
05	REGULAMENTO OPERACIONAL DO CERTAME
06	DA ACEITABILIDADE DA PROPOSTA VENCEDORA
07	CRITÉRIOS DE JULGAMENTO
08	HABILITAÇÃO
09	IMPUGNAÇÃO AO EDITAL, RECURSOS E HOMOLOGAÇÃO
10	MULTAS E SANÇÕES ADMINISTRATIVAS
11	FORMALIZAÇÃO DO PROCESSO
12	PRAZOS, LOCAIS E CONDIÇÕES DE ENTREGA DO OBJETO
13	PAGAMENTO
14	DOTAÇÃO ORÇAMENTÁRIA
15	REAJUSTAMENTO
16	DA CONDUTA DE PREVENÇÃO DE FRAUDE E CORRUPÇÃO
17	DISPOSIÇÕES FINAIS

01. DISPOSIÇÕES PRELIMINARES

1.1 O Pregão Eletrônico será realizado em sessão pública, por meio da INTERNET, mediante condições de segurança - criptografia e autenticação - em todas as suas fases através do Sistema de Pregão Eletrônico (licitações) da Bolsa de Licitações e Leilões do Brasil.



PREFEITURA MUNICIPAL DE RIBEIRÃO DO PINHAL

- ESTADO DO PARANÁ -

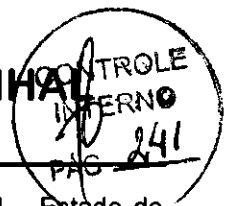

1.2 Os trabalhos serão conduzidos pelo pregoeiro do Município de Ribeirão do Pinhal – Estado do Paraná, mediante a inserção e monitoramento de dados gerados ou transferidos para o aplicativo “BLL compras” constantes da página eletrônica da Bolsa de Licitações e Leilões do Brasil (<https://bllcompras.com/Home/Login>).

1.3 O Pregoeiro Oficial responsável por este Processo Licitatório será o servidor **Fayçal Melhem Chamma Junior** nomeado através da **portaria 043/2023**, e-mail para contato: pmrpinhal@uol.com.br ou compras.pmrpinhal@gmail.com Fone (43) 3551-8301 ou 3551-8320.

1.4 O presente edital se submete integralmente ao disposto na Lei Complementar Federal nº 123/2006, alterada pela Lei Complementar Federal 147/2014, atendendo o direito de prioridade e exclusividade para micros empreendedores individuais; microempresas e empresas de pequeno porte.

02. DOCUMENTOS INTEGRANTES

ANEXO 01	Termo de referência
ANEXO 02	Minuta da Ata de Registro de Preços
ANEXO 03	Exigências para Habilitação
ANEXO 04	Declaração Unificada: Declaração de Idoneidade, declaração de fato superveniente impeditivo de habilitação, declaração de inexistência de empregado menor no quadro da empresa, enquadramento no regime de tributação de ME/EPP/MEI, declaração de não vínculo com servidor público e Declaração das condições de entrega do objeto e declaração que cumpre minuciosamente os requisitos da habilitação, se comprometendo a entregar produtos / prestar serviços tidos como de primeira qualidade.
ANEXO 05	Modelo de carta proposta para fornecimento do objeto
ANEXO 06	Procuração nomeando representante Legal
ANEXO 06.1	Termo de adesão ao sistema eletrônico de licitações bll – Bolsa de Licitações do Brasil Indicação de usuário do sistema.
ANEXO 07	Custo pela Utilização do Sistema

03. RECEBIMENTO E ABERTURA DAS PROPOSTAS E DATA DO PREGÃO

O fornecedor deverá observar as datas e os horários limites previstos para a inscrição e cadastramento e a abertura da proposta, atentando também para a data e horário para início da disputa.

04. CONDIÇÕES PARA PARTICIPAÇÃO:

4.1. As empresas interessadas em participar deste certame, deverão atender às exigências e condições devidamente estabelecidas por este Edital, e apresentarem os documentos nele exigidos;

4.2. A não observância do disposto no item anterior poderá ensejar desclassificação no momento da habilitação.

4.3. A participação nos item 10, 20, 21, 40, 54, 66, 68, 118, 136, 162, 167, 178, 192, 207, 208, 288, 289, 291, 292, 339 é exclusiva às MICROEMPRESAS - ME, EMPRESAS DE PEQUENO PORTE - EPP E AO MICROEMPREENDEDOR INDIVIDUAL - MEI, (quando for o caso permitido para MEI), que atenderem a todas as exigências, inclusive quanto à documentação, constantes deste Edital e seu(s) Anexo(s).

04.4. Para participar e usufruir dos benefícios previstos na Lei Complementar nº 123/06, alterada pela Lei Complementar nº 147 de 07 de agosto de 2014, as Microempresas e empresas de Pequeno Porte deverão apresentar no CREDENCIAMENTO a Declaração de Enquadramento em Regime de Microempresa ou Empresa de Pequeno Porte (**Anexo 04**).

4.5. Não poderão disputar esta licitação:

4.5.1. aquele que não atenda às condições deste Edital e seu(s) anexo(s);

4.5.2. pessoa física ou jurídica que se encontre, ao tempo da licitação, impossibilitada de participar da licitação em decorrência de sanção que lhe foi imposta;

4.5.3. aquele que mantenha vínculo de natureza técnica, comercial, econômica, financeira, trabalhista ou civil com dirigente do órgão ou entidade contratante ou com agente público que desempenhe



PREFEITURA MUNICIPAL DE RIBEIRÃO DO PINHAL - ESTADO DO PARANÁ -



- função na licitação ou atue na fiscalização ou na gestão do contrato, ou que deles seja cônjuge, companheiro ou parente em linha reta, colateral ou por afinidade, até o terceiro grau;
- 4.5.4. empresas controladoras, controladas ou coligadas, nos termos da Lei nº 6.404, de 15 de dezembro de 1976, concorrendo entre si;
- 4.5.5. pessoa física ou jurídica que, nos 5 (cinco) anos anteriores à divulgação do edital, tenha sido condenada judicialmente, com trânsito em julgado, por exploração de trabalho infantil, por submissão de trabalhadores a condições análogas às de escravo ou por contratação de adolescentes nos casos vedados pela legislação trabalhista;
- 4.5.6. agente público do órgão ou entidade licitante. (estende-se a terceiro que auxilie a condução da contratação na qualidade de integrante de equipe de apoio, profissional especializado ou funcionário ou representante de empresa que preste assessoria técnica);
- 4.5.7. Organizações da Sociedade Civil de Interesse Público - OSCIP, atuando nessa condição;
- 4.5.8. Não poderá participar, direta ou indiretamente, da licitação ou da execução do contrato agente público do órgão ou entidade contratante, devendo ser observadas as situações que possam configurar conflito de interesses no exercício ou após o exercício do cargo ou emprego, nos termos da legislação que disciplina a matéria, conforme § 1º do art. 9º da Lei nº 14.133, de 2021;
- 04.6. O cadastramento do licitante está condicionado obrigatoriamente na inscrição e credenciamento do licitante e deverá ser requerido acompanhado dos seguintes documentos:
- Instrumento particular de mandato outorgando à operador devidamente credenciado junto à Bolsa, poderes específicos de sua representação no pregão, conforme modelo fornecido pela Bolsa de Licitações do Brasil, conforme modelo do (ANEXO 06).
 - Especificações do produto objeto da licitação em conformidade com edital, constando preço, marca e modelo.
 - Inserção no sistema de proposta única, com todas as especificações do objeto da licitação em conformidade com o Termo de Referência (ANEXO 01).
 - O custo de operacionalização e uso do sistema ficará a cargo do Licitante vencedor do certame, que pagará a Bolsa de Licitações do Brasil, provedora do sistema eletrônico, o equivalente ao percentual estabelecido pela mesma sobre o valor contratual ajustado, a título de taxa pela utilização dos recursos de tecnologia da informação, em conformidade com o regulamento operacional da BLL – Bolsa de Licitações do Brasil. (Anexo 07).

05. REGULAMENTO OPERACIONAL DO CERTAME

5.1 O certame será conduzido pelo Pregoeiro, com o auxílio da equipe de apoio, que terá, em especial, as seguintes atribuições:

- acompanhar os trabalhos da equipe de apoio;
- responder as questões formuladas pelos fornecedores, relativas ao certame;
- abrir as propostas de preços;
- analisar a aceitabilidade das propostas e desclassificar propostas indicando os motivos;
- conduzir os procedimentos relativos aos lances e à escolha da proposta do lance de menor preço;
- verificar a habilitação do proponente classificado em primeiro lugar;
- declarar e adjudicar o vencedor;
- receber, examinar e decidir sobre a pertinência dos recursos;
- elaborar a ata da sessão com o auxílio eletrônico;
- encaminhar o processo à autoridade superior para homologar e autorizar a contratação/aquisição;
- abrir processo administrativo para apuração de irregularidades visando à aplicação de penalidades previstas na legislação.

CREDENCIAMENTO NO SISTEMA LICITAÇÕES DA BOLSA DE LICITAÇÕES E LEILÕES DO BRASIL

5.2 As pessoas jurídicas ou firmas individuais interessadas deverão nomear através do instrumento de mandato previsto no ANEXO 06, com firma reconhecida, operador devidamente credenciado em qualquer corretora de mercadorias associada à Bolsa de Licitações e Leilões do Brasil, ou pela própria Bolsa de Licitações e Leilões do Brasil, atribuindo poderes para formular lances de preços e praticar os demais atos e operações no sistema de compras do site www.bll.org.br



PREFEITURA MUNICIPAL DE RIBEIRÃO DO PINHAL - ESTADO DO PARANÁ -



- 5.3 A participação do licitante no Pregão eletrônico se dará por meio de corretora contratada para representá-lo, ou diretamente pela BLL, que deverá manifestar em campo próprio do sistema, pleno conhecimento, aceitação e atendimento às exigências de habilitação previstas no Edital.
- 5.4 O acesso do operador ao pregão, para efeito de encaminhamento de proposta de preço e lances sucessivos de preços, em nome do licitante, somente se dará mediante prévia definição de senha privativa.
- 5.5 A chave de identificação e a senha dos operadores poderão ser utilizadas em qualquer pregão eletrônico, salvo quando canceladas por solicitação do credenciado ou por iniciativa da Bolsa de Licitações e Leilões do Brasil;
- 5.6 São de exclusiva responsabilidade do usuário o sigilo da senha, bem como seu uso em qualquer transação efetuada diretamente ou por seu representante, não cabendo a Bolsa de Licitações e Leilões do Brasil a responsabilidade por eventuais danos decorrentes de uso indevido da senha, ainda que por terceiros;
- 5.7 O credenciamento do fornecedor e de seu representante legal junto ao sistema eletrônico implica a responsabilidade legal pelos atos praticados e a presunção de capacidade técnica para realização das transações inerentes ao pregão eletrônico.
- 5.8. A microempresa ou empresa de pequeno porte, além da apresentação da declaração constante no **Anexo 04** para fins de habilitação, deverá, quando do cadastramento da proposta inicial de preço a ser digitado no sistema, verificar nos dados cadastrais se assinalou o regime ME/EPP no sistema conforme o seu regime de tributação para fazer valer o direito de prioridade do desempate. Art. 44 e 45 da LC 123/2006.
- 5.9. Especificações do produto objeto da licitação em conformidade com edital, constando preço, marca e modelo.

PARTICIPAÇÃO

- 5.10. A participação no Pregão Eletrônico se dará por meio da digitação da senha pessoal e intransferível do representante credenciado (operador direto, ou da corretora de mercadorias) e subsequente cadastramento para participar do pregão e encaminhamento da proposta de preços, exclusivamente por meio do sistema eletrônico, observada data e horário limite estabelecidos.
- 5.11. Caberá ao fornecedor acompanhar as operações no sistema eletrônico durante a sessão pública do pregão, ficando responsável pelo ônus decorrente da perda de negócios diante da inobservância de quaisquer mensagens emitidas pelo sistema ou da desconexão do seu representante.
- 5.12. Qualquer dúvida em relação ao acesso no sistema operacional poderá ser esclarecida pelos telefones: (41) 3042-9909 / (41) 3149-7300 e/ou e-mail: contato@bll.org.br, suporte@bll.org.br, ou na página de suporte da BLL <http://bll.org.br/contato/>, ou ainda através de uma corretora de mercadorias associada.

DA APRESENTAÇÃO DA PROPOSTA E DOS DOCUMENTOS DE HABILITAÇÃO

- 5.13. Os licitantes encaminharão, exclusivamente por meio do sistema, concomitantemente com os documentos de habilitação exigidos no edital, proposta com a descrição do objeto ofertado e o preço, até a data e o horário estabelecidos para o fim do recebimento das propostas, quando, então, encerrar-se-á automaticamente a etapa de envio dessa documentação.
- 5.14. O envio da proposta, acompanhada dos documentos de habilitação exigidos neste Edital, ocorrerá por meio de chave de acesso e senha.
- 5.15. As Microempresas e Empresas de Pequeno Porte deverão encaminhar a documentação de habilitação, ainda que haja alguma restrição de regularidade fiscal e trabalhista, nos termos do art. 43, § 1º da LC nº 123, de 2006.
- 5.16 Até a abertura da sessão pública de JULGAMENTO DAS PROPOSTAS, os licitantes poderão retirar ou substituir a proposta e os documentos de habilitação anteriormente inseridos no sistema.
- 5.17. Não será estabelecida, nessa etapa do certame, ordem de classificação entre as propostas apresentadas, o que somente ocorrerá após a realização dos procedimentos de negociação e julgamento da proposta.
- 5.18. Os documentos que compõem a proposta e a habilitação do licitante melhor classificado somente serão disponibilizados para avaliação do pregoeiro e para acesso público após o encerramento do envio de lances.
- 5.19. No caso de exigência de apresentação de prospectos ilustrativos, manuais; folders ou outro documento original do fabricante, referentes aos produtos que serão ofertados na proposta, os



PREFEITURA MUNICIPAL DE RIBEIRÃO DO PINHAL

- ESTADO DO PARANÁ -



mesmos deverão ser inseridos via upload no sistema BLL, quando da inserção da proposta, sob a pena de desclassificação da proposta;

5.19.1 Nos referidos documentos técnicos deverão constar as especificações técnicas e marcas dos produtos que serão ofertados, de conformidade com o ANEXO 01 Termo de Referência deste Edital;

5.20. Os documentos técnicos informativos apresentados, que não estiverem de acordo com as especificações exigidas, conforme descrito no Termo de Referência e seus complementos poderão ser reprovados, e o lote/item da proposta desclassificado, passando-se ao 2º colocado, sucessivamente.

DO PREENCHIMENTO DA PROPOSTA

5.21. O licitante deverá enviar sua proposta mediante o preenchimento, no sistema eletrônico, dos seguintes campos: **Valor unitário Marca Modelo (quando for o caso).**

5.22. Especificações do produto objeto da licitação em conformidade com edital, constando preço, marca e modelo.

5.23. Todas as especificações do objeto contidas na proposta vinculam a Contratada.

5.24. Nos valores propostos estarão inclusos todos os custos operacionais, encargos previdenciários, trabalhistas, tributários, comerciais e quaisquer outros que incidam direta ou indiretamente no fornecimento dos ITENS.

5.25. Os preços ofertados, tanto na proposta inicial, quanto na etapa de lances, serão de exclusiva responsabilidade do licitante, não lhe assistindo o direito de pleitear qualquer alteração, sob alegação de erro, omissão ou qualquer outro pretexto.

5.26. O prazo de validade da proposta não será inferior a 60 (sessenta) dias, a contar da data de sua apresentação.

5.27. Os licitantes devem respeitar os preços máximos estabelecidos nas normas de regência de contratações públicas federais, quando participarem de licitações públicas;

5.28. O descumprimento das regras supramencionadas pela Administração por parte dos contratados pode ensejar a fiscalização do Tribunal de Contas do Estado e, após o devido processo legal, gerar as seguintes consequências: assinatura de prazo para a adoção das medidas necessárias ao exato cumprimento da lei, nos termos do art. 71, inciso IX, da Constituição; ou condenação dos agentes públicos responsáveis e da empresa contratada ao pagamento dos prejuízos ao erário, caso verificada a ocorrência de superfaturamento por sobrepreço na execução do contrato.

5.29. Indicação de percentual único de desconto, com no máximo 02 (duas) casas decimais para todos os valores, a ser aplicado sobre os preços do objeto licitado, sendo os preços aqueles constantes no **Anexo 01** deste Edital.

ABERTURA DAS PROPOSTAS E FORMULAÇÃO DOS LANCES

5.30. A partir do horário previsto no Edital e no sistema para cadastramento e encaminhamento das propostas iniciais de preços, terão início a sessão pública do pregão eletrônico, com a divulgação das propostas de preços recebidas, passando o Pregoeiro a avaliar a aceitabilidade das mesmas.

5.31. Aberta a etapa competitiva, os representantes dos fornecedores deverão estar conectados ao sistema para participar da sessão de lances. A cada lance ofertado o participante será imediatamente informado de seu recebimento e respectivo horário de registro e valor.

5.32. Fica a critério do pregoeiro a autorização da correção de lances com valores digitados errados ou situação semelhante, mesmo que antes do início da disputa de lances.

5.33. Será adotado para o envio de lances no pregão eletrônico o modo de disputa **"aberto"**.

5.34. A etapa de lances da sessão pública terá duração inicial de quinze minutos. Após esse prazo, o sistema encaminhará aviso de fechamento iminente dos lances, após o que transcorrerá o período de tempo de até dois minutos, aleatoriamente determinado, findo o qual será automaticamente encerrada a recepção de lances;

5.35. Não serão aceitos dois ou mais lances de mesmo valor, prevalecendo aquele que for recebido e registrado em primeiro lugar;

5.36. Durante o transcurso da sessão pública, os licitantes serão informados, em tempo real, do valor do menor lance registrado, vedada a identificação do licitante;

5.37. No caso de desconexão com o Pregoeiro, no decorrer da etapa competitiva do Pregão, o sistema eletrônico poderá permanecer acessível aos licitantes para a recepção dos lances.

5.37.1 Quando a desconexão do sistema eletrônico para o pregoeiro persistir por tempo superior a dez minutos, a sessão pública será suspensa e reiniciada somente após decorridas vinte e quatro



PREFEITURA MUNICIPAL DE RIBEIRÃO DO PINHAL

- ESTADO DO PARANÁ -

CONTROLE
INTERNO
20 245
PAG

horas da comunicação do fato pelo Pregoeiro aos participantes, no sítio eletrônico utilizado para divulgação.

5.38. O Critério de julgamento adotado será o **MENOR PREÇO PELO VALOR UNITÁRIO DO ITEM**, conforme definido neste Edital e seus anexos;

5.39. Caso o licitante não apresente lances, concorrerá com o valor de sua proposta;

5.40 A ordem de apresentação pelos licitantes é utilizada como um dos critérios de classificação, de maneira que só poderá haver empate entre propostas iguais (não seguidas de lances), ou entre lances finais da fase fechada do modo de disputa;

5.40.1 Ocorrendo empate, a proposta vencedora será sorteada pelo sistema eletrônico dentre as propostas empatadas.

5.41. Encerrada a etapa de envio de lances da sessão pública, o pregoeiro deverá encaminhar, pelo sistema eletrônico, contraproposta ao licitante que tenha apresentado o melhor preço, para que seja obtida melhor proposta, vedada a negociação em condições diferentes das previstas neste Edital;

5.42. A negociação será realizada por meio do sistema, podendo ser acompanhada pelos demais licitantes;

5.43. Encerrada a etapa de negociação, o pregoeiro examinará a proposta classificada em primeiro lugar quanto à adequação ao objeto e à compatibilidade do preço em relação ao máximo estipulado para contratação neste Edital e em seus anexos;

5.44. O pregoeiro solicitará ao licitante melhor classificado que, no prazo máximo de 24 (vinte e quatro) horas, contadas do encerramento da fase de lances, envie a proposta readequada, contendo as especificações detalhadas do objeto, referente ao último lance ofertado após a negociação realizada, em campo próprio na plataforma BLL, acompanhada, se for o caso, dos documentos complementares, quando necessários à confirmação daqueles exigidos neste Edital e já apresentados;

5.45. A habilitação dos licitantes será verificada por meio dos documentos apresentados, conforme exigidos no Anexo 01 deste Edital, enviados via upload no sistema BLL;

5.46. A Empresa que deixar de cumprir os requisitos de habilitação, na forma acima, além de ter a sua proposta desclassificada, ficará sujeita às sanções e penalidades previstas neste edital, nos termos da Lei Federal 14.133/2021, no que couber, podendo ficar impedida de licitar e ser incluída no cadastro de impedidos de licitar do Tribunal de Contas do Estado do Paraná.

5.47. A documentação inserida via upload no sistema BLL, será verificada e analisada logo após o encerramento da fase de disputa do Pregão e classificação dos fornecedores;

5.48. No caso de inconsistências nos documentos fiscais apresentados via upload, pelos fornecedores MPE, será concedido o prazo de até 05 (cinco) dias úteis, nos termos da LC 123/06 e 147/14, contados do encerramento da sessão de disputa e mediante comunicação pelo pregoeiro, para a sua regularização.

5.49. A sessão pública poderá ficar suspensa, ou seja, permanecer em fase de "classificação/habilitação" até a verificação da documentação dentro das condições dispostas neste Edital, ou permanecer na fase de "em adjudicação", logo após a conferência dos documentos enviados.

5.50. Se a proposta ou o lance de menor valor não for aceitável ou se o fornecedor desatender às exigências habilitatórias, o Pregoeiro examinará a proposta ou o lance subsequente, verificando a sua compatibilidade e a habilitação do participante, na ordem de classificação, e assim sucessivamente, até a apuração de uma proposta ou lance que atenda o Edital. Também nessa etapa o Pregoeiro poderá negociar com o participante para que seja obtido preço melhor;

5.51. Caso não sejam apresentados lances, será verificada a conformidade entre a proposta de menor preço e valor estimado para a contratação;

5.52. Constatando o atendimento das exigências fixadas no Edital, o objeto será adjudicado ao autor da proposta ou lance de menor preço.

PROPOSTA NO SISTEMA ELETRÔNICO

5.56. O encaminhamento de proposta para o sistema eletrônico pressupõe o pleno conhecimento e atendimento às exigências de habilitação previstas no Edital. O Licitante será responsável por todas as transações que forem efetuadas em seu nome no sistema eletrônico, assumindo como firmes e verdadeiras suas propostas e lances;

5.57. O sistema ordenará automaticamente as propostas classificadas, sendo que somente estas participarão da fase de lances.



PREFEITURA MUNICIPAL DE RIBEIRÃO DO PINHAL

- ESTADO DO PARANÁ -

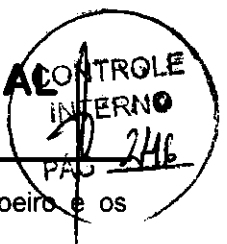

- 5.58. O sistema disponibilizará campo próprio para troca de mensagens entre o Pregoeiro e os licitantes.
- 5.59. Iniciada a etapa competitiva, os licitantes deverão encaminhar lances exclusivamente por meio do sistema eletrônico, sendo imediatamente informados do seu recebimento e do valor consignado no registro.
- 5.60. O lance deverá ser ofertado pelo menor preço unitário.
- 5.61. Os licitantes poderão oferecer lances sucessivos, observando o horário fixado para abertura da sessão e as regras estabelecidas no Edital.
- 5.62. O licitante somente poderá oferecer lance de valor inferior ao último por ele ofertado e registrado pelo sistema.
- 5.63. É vedada a identificação dos autores das propostas e lances de preços durante a etapa competitiva.

06 - DA ACEITABILIDADE DA PROPOSTA VENCEDORA

- 6.1. Encerrada a etapa de negociação, o Pregoeiro examinará a proposta classificada em primeiro lugar quanto à adequação ao objeto e à compatibilidade do preço em relação ao máximo estipulado para contratação neste Edital e em seus anexos.
- 6.2. No preço proposto serão consideradas todas as obrigações previdenciárias, fiscais (ICMS e outros), comerciais, trabalhistas, tributárias, materiais, embalagens, fretes, seguros, tarifas, descarga, transporte, responsabilidade civil e demais despesas incidentes ou que venham a incidir sobre o produto, objeto desta licitação.
- 6.3. Será desclassificada a proposta ou o lance vencedor, apresentar preço final superior ao preço máximo fixado (Acórdão nº 1455/2018 -TCU - Plenário), ou que apresentar preço manifestamente inexequível.
- 6.4. Considera-se inexequível a proposta que apresente preços globais ou unitários simbólicos, irrisórios ou de valor zero, incompatíveis com os preços dos insumos e salários de mercado, acrescidos dos respectivos encargos, ainda que o ato convocatório da licitação não tenha estabelecido limites mínimos, exceto quando se referirem a materiais e instalações de propriedade do próprio licitante, para os quais ele renuncie a parcela ou à totalidade da remuneração.
- 6.5. Qualquer interessado poderá requerer que se realizem diligências para aferir a exequibilidade e a legalidade das propostas, devendo apresentar as provas ou os indícios que fundamentam a suspeita.
- 6.6. Na hipótese de necessidade de suspensão da sessão pública para a realização de diligências, com vistas ao saneamento das propostas, a sessão pública somente poderá ser reiniciada mediante aviso prévio no sistema com, no mínimo, vinte e quatro horas de antecedência, e a ocorrência será registrada em ata.
- 6.7. O Pregoeiro poderá convocar o licitante para enviar documento digital complementar, via e-mail, no prazo de até 24 (vinte e quatro) horas, sob pena de não aceitação da proposta.
- 6.8. O prazo estabelecido poderá ser prorrogado pelo Pregoeiro por solicitação escrita e justificada do licitante, formulada antes de findo o prazo, e formalmente aceite pelo mesmo.
- 6.9. Dentre os documentos passíveis de solicitação pelo Pregoeiro, destacam-se os que contenham as características do material ofertado, tais como marca, modelo, tipo, fabricante e procedência, além de outras informações pertinentes, a exemplo de catálogos, folhetos ou propostas, encaminhados por meio eletrônico, ou, se for o caso, por outro meio e prazo indicados pelo Pregoeiro, sem prejuízo do seu ulterior envio pelo sistema eletrônico, sob pena de não aceitação da proposta.

07 - CRITÉRIOS DE JULGAMENTO

- 7.1 Para julgamento será adotado o critério de **MENOR PREÇO PELO VALOR UNITÁRIO DO ITEM**, observado o prazo para fornecimento, as especificações técnicas, parâmetros mínimos de qualidade e demais condições definidas neste Edital.
- 7.2 O Pregoeiro anunciará o licitante detentor da proposta ou lance de menor valor, imediatamente após o encerramento da etapa de lances da sessão pública ou, quando for o caso, após negociação e decisão pelo Pregoeiro acerca da aceitação do lance de menor valor;
- 7.3 Se a proposta ou o lance de menor valor não for aceitável, o Pregoeiro examinará a proposta ou o lance subsequente, na ordem de classificação, verificando a sua aceitabilidade e procedendo a sua habilitação. Se for necessário, repetirá esse procedimento, sucessivamente, até a apuração de uma proposta ou lance que atenda ao Edital;



PREFEITURA MUNICIPAL DE RIBEIRÃO DO PINHAL

- ESTADO DO PARANÁ -

CONTROLE
INFERNO
PAO 247

7.4 Caso a proposta ou o lance de menor valor, após a fase de lances, permanecer acima do máximo permitido pelo edital a mesma será desclassificada;

7.5 Da sessão, o sistema gerará ata circunstanciada, e outros relatórios, nos quais estarão registrados todos os atos do procedimento e as ocorrências relevantes.

08. HABILITAÇÃO

8.1 Conforme ANEXO 03.

09. IMPUGNAÇÃO AO EDITAL, RECURSOS E HOMOLOGAÇÃO

09.1. Até 03 (três) dias úteis antes da data designada para a abertura da sessão pública, qualquer pessoa poderá impugnar este Edital.

09.2. A impugnação poderá ser realizada através do e-mail pmrpinhal@uol.com.br e compras.pmrpinhal@gmail.com ou por petição dirigida ou protocolada no endereço Rua Paraná – 983 – Centro – CEP 86.490-000, Ribeirão do Pinhal - Paraná, Departamento de Compras e Licitações.

9.3 Considerando possíveis falhas no sistema de envio por e-mail recomendamos confirmar o recebimento do mesmo, através dos telefones (43) 3551-8301 e 3551-8320.

9.4. Caberá ao Pregoeiro, auxiliado pelos responsáveis pela elaboração deste Edital e seus anexos, decidir sobre a impugnação no prazo de até 03 (três) dias úteis, limitado ao último dia útil anterior à data da abertura do certame.

9.5. Acolhida a impugnação, será definida e publicada nova data para a realização do certame.

9.6. Os pedidos de esclarecimentos referentes a este processo licitatório deverão ser enviados ao Pregoeiro, até 03 (três) dias úteis anteriores à data designada para abertura da sessão pública, exclusivamente por meio eletrônico via internet, no endereço indicado no Edital.

9.7. O Pregoeiro responderá aos pedidos de esclarecimentos no prazo de três dias úteis, contado da data de recebimento do pedido, e poderá requisitar subsídios formais aos responsáveis pela elaboração do edital e dos anexos.

9.8. As impugnações e pedidos de esclarecimentos não suspendem os prazos previstos no certame.

9.9. A concessão de efeito suspensivo à impugnação é medida excepcional e deverá ser motivada pelo Pregoeiro, nos autos do processo de licitação.

9.10. As respostas aos pedidos de esclarecimentos serão divulgadas pelo sistema e vincularão os participantes e a administração.

9.11.. Não serão conhecidas as impugnações e os recursos apresentados fora do prazo legal e/ou subscritos por representante não habilitado legalmente ou não identificado no processo para responder pelo proponente.

9.12. Ao final da sessão, o proponente que desejar recorrer contra decisões do pregoeiro poderá fazê-lo, através do seu representante, manifestando sua intenção com registro da síntese das suas razões, sendo-lhes facultado juntar memoriais no prazo de 03 (três) dias úteis. Os interessados ficam, desde logo, intimados a apresentar contrarrazões em igual número de dias, que começarão a correr do término do prazo do recorrente.

9.13. A falta de manifestação imediata no momento e tempo estipulado durante a licitação e motivada importará a preclusão do direito de recurso.

9.1.4. Não será concedido prazo para recursos sobre assuntos meramente protelatórios ou quando não justificada a intenção de interpor o recurso pelo proponente.

9.15. Os recursos contra decisões do Pregoeiro terão efeito suspensivo.

9.16. O acolhimento de recurso importará a invalidação apenas dos atos insuscetíveis de aproveitamento.

9.17. Os recursos deverão ser enviados em duas vias. Uma via original deverá ser encaminhada para o município no endereço citado no item 9.2, esta via deverá estar em papel timbrado com o nome da empresa, as razões do recurso e assinatura do representante legal para que possa ser anexada no processo. Junto com este documento original, deverá ser enviada também uma cópia por e-mail pmrpinhal@uol.com.br e compras.pmrpinhal@gmail.com para que seja possível a publicação on-line das razões do recurso interposto e a decisão cabida a este.

10. MULTAS E SANÇÕES ADMINISTRATIVAS



PREFEITURA MUNICIPAL DE RIBEIRÃO DO PINHAL

- ESTADO DO PARANÁ -



10.1. A CONTRATADA sujeitar-se-á, em caso de inadimplemento de suas obrigações, definidas neste instrumento ou em outros que o complementem, as seguintes multas, sem prejuízo das sanções legais e responsabilidades civil e criminal.

10.2. Na aplicação das sanções serão considerados:

10.2.1. a natureza e a gravidade da infração cometida;

10.2.2. as peculiaridades do caso concreto;

10.2.3. as circunstâncias agravantes ou atenuantes;

10.2.4. os danos que dela provierem para a Administração Pública;

10.2.5. a implantação ou o aperfeiçoamento de programa de integridade, conforme normas e orientações dos órgãos de controle.

10.3. A multa será recolhida em percentual de 0,5% a 30% incidente sobre o valor do contrato licitado, recolhida no prazo máximo de **30 (trinta) dias** úteis, a contar da comunicação oficial.

10.4. Aos proponentes que convocados dentro do prazo de validade da sua proposta não celebrar o contrato/ata registro de preços, deixar de entregar ou apresentar documentação falsa, exigida para a licitação, ensejarem o retardamento da execução do certame, não mantiverem a proposta, falharem ou fraudarem na execução do contrato/ata registro de preços, comportarem-se de modo inidôneo, fizerem declaração falsa ou cometerem fraude fiscal, poderão ser aplicadas, conforme o caso, as seguintes sanções, sem prejuízo da reparação dos danos causados à (citar o órgão) pelo infrator:

a) advertência;

b) multa;

c) suspensão temporária do direito de licitar, de contratar com a Administração pelo prazo de até 03 (três) anos;

d) declaração de inidoneidade para licitar e contratar com a Administração Pública enquanto perdurarem os motivos determinantes da punição ou até que seja promovida a reabilitação perante a própria autoridade que aplicou a penalidade pelo prazo de até 03 (três) anos.

10.5. Nenhuma sanção será aplicada sem o devido processo administrativo, que prevê defesa prévia do interessado e recurso nos prazos definidos em lei, sendo-lhe franqueada vista ao processo.

11. FORMALIZAÇÃO DO PROCESSO

11.1. Homologada a licitação pela autoridade competente, O Município firmará contrato/Ata registro de Preços ou documento equivalente específico com o PROPONENTE VENCEDOR visando a execução do objeto desta licitação nos termos da minuta **ANEXO 02** que integra este Edital;

11.2. O PROPONENTE VENCEDOR terá o prazo de 05 (cinco) dias úteis, contado a partir da convocação, para assinar o Contrato/ Ata registro de Preços, quando deverá comparecer no Município, sito a Rua Paraná, 983 – Centro - CEP: 86.490-000 – Ribeirão do Pinhal - Paraná, podendo o prazo ser prorrogado uma vez, por igual período, quando solicitado pelo PROPONENTE VENCEDOR durante o seu transcurso e desde que ocorra motivo justificado, aceito pelo Município. As assinaturas poderão ser digitais.

11.3. A recusa injustificada do concorrente vencedor em assinar a Minuta do Contrato/ Ata registro de Preços dentro do prazo estabelecido no presente Instrumento, o sujeitará à aplicação das penalidades previstas no item 10, deste Edital, podendo a CONTRATANTE convidar, sucessivamente por ordem de classificação as demais licitantes, após comprovação da sua compatibilidade de proposta e habilitação, com esta licitação, para celebração do Contrato/ Ata registro de Preços.

12 - PRAZOS, LOCAIS E CONDIÇÕES DE ENTREGA DO OBJETO

12.1 - A empresa Detentora do Contrato/Ata de Registro de Preços deverá executar os serviços a partir da assinatura entre as partes interessadas e recebimento da Autorização, de acordo com o descrito no Termo de Referência constante do Anexo 01 e **Cláusula Segunda da Minuta do Anexo 02**.

13 - PAGAMENTO

13.1. O pagamento será efetuado por Transferência Eletrônica (TED) em **conta corrente** até o 15º dia útil do mês subsequente, contados da data da entrega da Nota Fiscal, devendo salientar que junto ao corpo da mesma, será necessário fazer constar, para fins de pagamento, o número da licitação, o número do Lote, Funcionário requisitante, informações relativas ao nome e número do banco, da agência e da conta corrente da CONTRATADA.



PREFEITURA MUNICIPAL DE RIBEIRÃO DO PINHAL - ESTADO DO PARANÁ -



15 - REAJUSTAMENTO

15.1. Os preços poderão eventualmente sofrer revisão (aumento ou decréscimos) conforme previsto na cláusula segunda da minuta de Ata Registro de Preços/Contrato.

15.2. A empresa deverá apresentar documento oficial comprovando o reajuste, acompanhado de **requerimento**.

15.3. A revisão de preços, caso ocorra, deverá ser feita com fundamento em planilhas de composição de custos e/ou preço de mercado, publicações oficiais devendo, nos preços supracitados, estarem incluídas todas as despesas relativas ao objeto contratado (tributos, seguros, encargos sociais, transporte etc).

16 - DA CONDUTA DE PREVENÇÃO DE FRAUDE E CORRUPÇÃO

16.1. As partes declaram conhecer as normas de prevenção à corrupção previstas na legislação brasileira, dentre elas, a Lei de Improbidade Administrativa (Lei nº 8.429/1992), a Lei nº 12.846/2013 e decreto nº 8.420/2015 e seus regulamentos e fazer-se cumpri-las. Para os propósitos desta cláusula, definem-se as seguintes práticas:

- a) "prática corrupta": oferecer, dar, receber ou solicitar, direta ou indiretamente, qualquer vantagem com o objetivo de influenciar a ação de servidor público no processo de licitação ou na execução de contrato;
- b) "prática fraudulenta": a falsificação ou omissão dos fatos, com o objetivo de influenciar o processo de licitação ou de execução de contrato;
- c) "prática colusiva": esquematizar ou estabelecer um acordo entre dois ou mais licitantes, com ou sem o conhecimento de representantes ou prepostos do órgão licitador, visando estabelecer preços em níveis artificiais e não-competitivos;
- d) "prática coercitiva": causar dano ou ameaçar causar dano, direta ou indiretamente, às pessoas ou sua propriedade, visando influenciar sua participação em um processo licitatório ou afetar a execução do contrato;
- e) "prática obstrutiva": (i) destruir, falsificar, alterar ou ocultar provas em inspeções ou fazer declarações falsas aos representantes do organismo financeiro multilateral, com o objetivo de impedir materialmente a apuração de alegações de prática prevista acima; (ii) atos cuja intenção seja impedir materialmente o exercício do direito de o organismo financeiro multilateral promover inspeção.

16.2. Qualquer descumprimento das regras da Lei Anticorrupção e suas regulamentações, por parte do(a) CONTRATADO(a), em qualquer um dos seus aspectos, poderá ensejar:

- a) Instauração do Procedimento de Apuração da Responsabilidade Administrativa – PAR, nos termos do Decreto nº 8.420/2015 e regulamentos, com aplicação das sanções administrativas porventura cabíveis;
- b) Ajuizamento de ação com vistas à responsabilização na esfera judicial, nos termos dos artigos 18 e 19 da Lei nº 12.846/2013.

16.3. A CONTRATADA obriga-se a conduzir os seus negócios e práticas comerciais de forma ética e íntegra em conformidade com os preceitos legais vigentes no país. Art. 4º do Termo de Integridade e Ética competente para as providências cabíveis.

17 - DISPOSIÇÕES FINAIS

17.1. A presente licitação não importa necessariamente em contratação, podendo o Município revogá-la, no todo ou em parte, por razões de interesse público, derivadas de fato superveniente comprovado, ou anulá-la por ilegalidade, de ofício ou por provocação mediante ato escrito e fundamentado disponibilizado no sistema para conhecimento dos participantes da licitação. O Município poderá, ainda, prorrogar, a qualquer tempo, os prazos para recebimento das propostas ou para sua abertura.

17.2. O proponente é responsável pela fidelidade e legitimidade das Informações prestadas e dos documentos apresentados em qualquer fase da licitação. A falsidade de qualquer documento apresentado ou a inverdade das informações nele contidas implicará a imediata desclassificação do proponente que o tiver apresentado, ou, caso tenha sido o vencedor, a rescisão do contrato/ata registro de preços ou do pedido de compra, sem prejuízo das demais sanções cabíveis.

17.3. É facultado ao Pregoeiro, ou à autoridade a ele superior, em qualquer fase da licitação, promover diligências com vistas a esclarecer ou a complementar a instrução do processo.



PREFEITURA MUNICIPAL DE RIBEIRÃO DO PINHAL - ESTADO DO PARANÁ -



- 17.4. Os proponentes intimados para prestar quaisquer esclarecimentos adicionais deverão fazê-lo no prazo determinado pelo Pregoeiro, sob pena de desclassificação/inabilitação.
- 17.5. O desatendimento de exigências formais não essenciais não importará no afastamento do proponente, desde que seja possível a aferição da sua qualificação e a exata compreensão da sua proposta.
- 17.6. As normas que disciplinam este Pregão serão sempre interpretadas em favor da ampliação da disputa entre os proponentes, desde que não comprometam o interesse da Administração, a finalidade e a segurança da contratação.
- 17.7. As decisões referentes a este processo licitatório poderão ser comunicadas aos proponentes por qualquer meio de comunicação que comprove o recebimento ou, ainda, mediante publicação no Diário Oficial do Estado ou Município.
- 17.8. Os casos não previstos neste Edital serão decididos pelo Pregoeiro.
- 17.9. A participação do proponente nesta licitação implica em aceitação de todos os termos deste Edital.
- 17.10. Não cabe à Bolsa de Licitações e Leilões do Brasil qualquer responsabilidade pelas obrigações assumidas pelo fornecedor com o licitador, em especial com relação à forma e às condições de entrega dos bens e quanto à quitação financeira da negociação realizada.
- 17.11. O foro designado para julgamento de quaisquer questões judiciais resultantes deste Edital será o da Comarca de Ribeirão do Pinhal - PR, considerado aquele a que está vinculado o Pregoeiro.
- 17.12. Não havendo expediente ou ocorrendo qualquer fato superveniente que impeça a realização do certame na data marcada, a sessão será automaticamente transferida para o primeiro dia útil subsequente, no mesmo horário e local anteriormente estabelecido, desde que não haja comunicação do Pregoeiro em contrário.

Ribeirão do Pinhal, 24 de maio de 2023.

Fayçal Melhem Chamma Junior
Pregoeiro Oficial.



PREFEITURA MUNICIPAL DE RIBEIRÃO DO PINHAL

- ESTADO DO PARANÁ -



TERMO DE REFERÊNCIA

1. DAS CONDIÇÕES GERAIS DA CONTRATAÇÃO (art. 6º, XXIII, "a" e "i" da Lei n. 14.133/2021).

1.1. Registro e preços para aquisição de materiais de construção, pintura, elétricos, hidráulicos, equipamentos, conforme condições, quantidades e exigências, nos termos da tabela abaixo.

ITEM	CATMAT	DESCRIÇÃO	QTDE	UNID	VR UNIT.	TOTAL
1.	234323	INTERCAP - DETERGENTE LIMPEZA VEÍCULO ASPECTO FÍSICO: LÍQUIDO VISCOSO. COMPOSIÇÃO: ÁCIDO SULFÔNICO, HIDRÓXIDO DE SÓDIO, TENSOATIVO APLICAÇÃO: LAVAGEM VEÍCULOS E SUPERFÍCIES PINTADAS. CARACTERÍSTICAS ADICIONAIS: LÍQUIDO CONCENTRADO, SOLÚVEL EM ÁGUA, BASE NEUTRA. (Transporte)	800	LITRO	9,00	7200,00
2.	481816	ABRACADEIRA MATERIAL: NAILON TIPO: FIXA FACIL COMPRIMENTO TOTAL: 250 MM LARGURA: 12 MM APLICAÇÃO: FIOS E CABOS COR: VARIADA. COM 100 UNIDADES.	20	PCTS	24,00	480,00
3.	601320	ABRACADEIRA MATERIAL: NAILON COMPRIMENTO TOTAL: 200 MM LARGURA: 2,5 MM. COM 100 UNIDADES (30 Saúde)	60	PCTS	14,00	840,00
4.	484600	ABRACADEIRA MATERIAL: NAILON, APLICAÇÃO: INSTALAÇÕES ELÉTRICAS, COMPRIMENTO TOTAL: 210 MM, LARGURA: 4,6 M", "PACOTE 100 UN"	50	PCTS	32,00	1600,00
5.	214625	ABRACADEIRA MATERIAL: NAILON TIPO: COM RANHURAS COMPRIMENTO TOTAL: 302 MM LARGURA: 6 MM ESPESSURA: 1,40 MM APLICAÇÃO: AMARRAÇÃO E FIXAÇÃO TRAVAMENTO: ACIONÁVEL CARACTERÍSTICAS ADICIONAIS: SEM SISTEMA FIXAÇÃO. COM 100 UNIDADES.	40	PCTS	20,00	800,00
6.	341586	ABRACADEIRA MATERIAL: NAILON TIPO: COM RANHURAS COMPRIMENTO TOTAL: 300 MM LARGURA: 8 MM APLICAÇÃO: AMARRAÇÃO CARACTERÍSTICAS ADICIONAIS: FLAMABILIDADE AUTO-EXTINGUÍVEL COR: INCOLOR. COM 100 UNIDADES.	40	PCTS	21,00	840,00
7.	239737	ACABAMENTO DE REGISTRO - SALVA REGISTRO MATERIAL: METAL, COR: AMARELA, ACABAMENTO: CROMADO, DIÂMETRO: 3/4 POL, APLICAÇÃO: REGISTRO DE PRESSÃO. (10 Saúde)	20	UNID.	37,00	740,00
8.	246880	ADAPTADOR ROSCA MARROM 25MM - PLUG TUBO MATERIAL: FERRO GALVANIZADO, TIPO: SOLDÁVEL, BITOLA: 3/4 POL, COMPRIMENTO: 20 MM, APLICAÇÃO: REDE HIDRAULICA (Saúde)	20	UNID.	3,00	60,00
9.	368828	ADAPTADOR ROSCA MARROM 50MM - PLUG TUBO MATERIAL: PVC - CLORETO DE POLIVINILA RÍGIDO, TIPO: SOLDÁVEL, BITOLA: 50 MM, APLICAÇÃO: REDE PREDIAL ÁGUA FRIA, FORMATO: ADAPTADOR. (Saúde)	20	UNID.	4,00	80,00
10.	468352	ADESIVO PLÁSTICO PVC - COLA APLICAÇÃO: VIDRO, BORRACHA, PLÁSTICO, PVC, METAL, ACRÍLICO, NAILON, COR: PRETO FOSCO, TIPO: MONOCOMPONENTE, CARACTERÍSTICAS ADICIONAIS: PASTOSA, COM CARGAS MINERAIS, SECAGEM RÁPIDA, APRESENTAÇÃO: EMBALAGEM 400 G, COMPOSIÇÃO: RESINA SINTÉTICA, UNIDADE. (05 Saúde) - RESERVA DE COTA MPE	60	UNID	29,00	1740,00
11.	262861	AGUARRAS APLICAÇÃO: SOLVENTE DE TINTA, CARACTERÍSTICAS ADICIONAIS: SEM BENZENO, ALCOOL OU QUEROZENE, COMPOSIÇÃO: 100% DESTILADO DE PETRÓLEO, LATA 900 ML. (02 Saúde)	70	LATA	22,00	1540,00
12.	275058	ALICATE DE CORTE TIPO CORTE: LATERAL, MATERIAL: AÇO CROMO VANÁDIO, COMPRIMENTO: 6 1/2 POL, CARACTERÍSTICAS ADICIONAIS: RETO, TIPO CABO: ISOLADO, MATERIAL CABO: PLÁSTICO	05	UNID	50,00	250,00
13.	302089	ANDAIME NR 18 - 1X1 50, COM ENCAIXE E TRAVAS. ANDAIME MATERIAL: AÇO CARBONO MODELO: TUBULAR MODULADO. ACESSÓRIOS: DIAGONAL CARACTERÍSTICAS ADICIONAIS: TIPO "H".	20	UNID	256,00	5120,00
14.	244446	ANEL VEDAÇÃO - BORRACHA VEDAÇÃO MATERIAL: BORRACHA, USO: TUBO IRRIGAÇÃO, DIÂMETRO: 108 M", "UNIDADE"	60	UNID	4,00	240,00
15.	316810	ARAME FARPADO MATERIAL: LIGA DE FERRO COM BAIXO TEOR CARBONO, CARGA RUPTURA: 250 KGF, TORÇÃO: ALTERNADA, DISTÂNCIA ENTRE FARPAS: 150 MM, COMPRIMENTO: 100 M, DIÂMETRO: 1,65 MM, CARACTERÍSTICAS ADICIONAIS: 16,79 G/M, TRATAMENTO SUPERFICIAL: GALVANIZADO, BITOLA: 16 BW", "ROLO 400 M"	03	ROLO	487,00	1461,00
16.	316685	ARAME MATERIAL: FERRO C/ BAIXO TEOR DE CARBONO TRATAMENTO SUPERFICIAL: GALVANIZADO BITOLA: 10 BWG APLICAÇÃO: CERCA TIPO: LISO CARGA RUPTURA: 335,92 KGF	04	ROLO	601,00	2404,00
17.	316686	ARAME MATERIAL: FERRO C/ BAIXO TEOR DE CARBONO TRATAMENTO SUPERFICIAL: GALVANIZADO BITOLA: 14 BWG APLICAÇÃO: CERCA TIPO: LISO CARGA RUPTURA: 166,38 KGF	20	ROLO	256,00	5120,00
18.	294690	ARAME MATERIAL: AÇO CARBONO TRATAMENTO SUPERFICIAL: GALVANIZADO BITOLA: 18 CARACTERÍSTICAS ADICIONAIS: BWG TIPO: LISO.	20	ROLO	195,00	3900,00
19.	314890	ARAME RECOZIDO N° 16 ROLO DE 01 KG - ARAME MATERIAL: AÇO INOXIDÁVEL, TIPO: MALEÁVEL, BITOLA: 1,65 M", "KILOGRAMA"	40	ROLO	25,00	1000,00
20.	280969	AREIA GRANULOMETRIA: GROSSA, TIPO: NORMAL BRASILEIRA. METRO CÚBICO. - RESERVA DE COTA MPE	150	M. ³	132,00	19800,00
21.	216954	AREIA GRANULOMETRIA: MÉDIA, TIPO: LAVADA METRO CÚBICO. - RESERVA DE COTA MPE	80	M. ³	143,00	11440,00



PREFEITURA MUNICIPAL DE RIBEIRÃO DO PINHAL

- ESTADO DO PARANÁ -

CONTROLE
INTERNO
10
PAG 252

22.	389626	ARGAMASSA COR: NATURAL, TIPO: AC I, CARACTERÍSTICAS ADICIONAIS: COLANTE DE USO INTERNO, NORMAS TÉCNICAS: NBR 14081, COMPOSIÇÃO: AREIA, CIMENTO, CAL E ADITIVOS ESPECIAIS", "SACO 20 KG"	120	SACO	21,00	2520,00
23.	380458	ASSENTO VASO SANITÁRIO MATERIAL: PLÁSTICO, COR: BRANCO BRILHANTE, CARACTERÍSTICAS ADICIONAIS: OVALADO/ALMOFADADO/COMPATÍVEL C/ VASO INCEPA. (30 Saúde)	40	UNID	48,00	1920,00
24.	318273	AVENTAL MATERIAL NÃO TECIDO DE POLIETILENO DE ALTA DENSIDADE TIPO: PROTEÇÃO CARACTERÍSTICAS ADICIONAIS: TRATAMENTO ANTIESTÁTICO, TAMANHO 1,20 X 0,80 CM APLICAÇÃO: PROTEÇÃO INDIVIDUAL.	10	UNID	51,00	510,00
25.	433833	BASE RELÉ FOTOELÉTRICO ILUMINAÇÃO MATERIAL: POLIPROPILENO INJETADO TRATADO ESTABILIZADORES DE, USO, FOTOCÉLULA, MATERIAL CONTATO: LATÃO ESTANHADO PRESO AO CORPO POR SIST REBITAGEM, FIXAÇÃO: EM AÇO SAE-1010/20 C/ACABAMENTO GALVANIZADO A FOGO, CORRENTE NOMINAL: 10 A, CARACTERÍSTICAS ADICIONAIS: PERMITE RETIRADA DA TOMADA S/DESCONECTAR OS CABOS, TIPO CONDUTOR: COM CORES DE IDENTIFICAÇÃO E ISOLADOS EM PVC, TENSÃO NOMINAL: 127/220 V, TIPO MONTAGEM: ENCAIXE NA TOMADA CONFORMADO NYLON COM ALTO PODER", "UNIDADE"	20	UNID	42,00	840,00
26.	334176	BATENTE CEDRILHO - BATENTE PORTA MATERIAL: MADEIRA, COMPRIMENTO: 2,10 M, LARGURA: 0,82 UNIDADE.	15	JOGO	143,00	2145,00
27.	320018	BÓIA CAIXA D'ÁGUA MATERIAL: PLÁSTICO, APLICAÇÃO: CAIXA DE ÁGUA, CISTERNA, MATERIAL BALÃO: PLÁSTICO, TIPO: PRESSÃO, BITOLA: 3/4 PO", UNIDADE.	80	UNID	41,00	3280,00
28.	321859	BOMBA - PULVERIZADOR COSTAL MANUAL DIÂMETRO BOCA: 140 MM, CARACTERÍSTICAS ADICIONAIS: LANÇA 600 MM, BICO INJETADO JD-12P, PRESSÃO TRABALHO: 15 A 90 LB/POL2, CAPACIDADE TANQUE: 20 L, MATERIAL TANQUE: POLIETILENO", "UNIDADE"	02	UNID	150,00	300,00
29.	485115	BROCA MATERIAL: AÇO RÁPIDO, COMPRIMENTO: 130 MM, DIÂMETRO: 10 MM, NORMAS TÉCNICAS: DIN 338, TIPO HASTE: PARALELA, UNIDADE.	15	UNID	18,00	270,00
30.	482735	BROCA MATERIAL: METAL DURO, COMPRIMENTO: 75 MM, DIÂMETRO: 4 MM, NORMAS TÉCNICAS: DIN 338, TIPO HASTE: RETA", "UNIDADE"	15	UNID	19,00	285,00
31.	485118	BROCA MATERIAL: AÇO RÁPIDO COMPRIMENTO: 93 MM, DIÂMETRO: 6 MM, NORMAS TÉCNICAS: DIN 338	15	UNID	15,00	225,00
32.	485114	BROCA MATERIAL: AÇO RÁPIDO, COMPRIMENTO: 117 MM, DIÂMETRO: 8 MM, NORMAS TÉCNICAS: DIN 338, TIPO HASTE: PARALELA", "UNIDADE"	15	UNID	27,00	405,00
33.	370250	BROXA PINTURA MATERIAL BASE: MADEIRA, MATERIAL CERDAS: SINTÉTICO, COMPRIMENTO: 154 MM, LARGURA: 55 MM, FORMATO: RETANGULAR", UNIDADE.	50	UNID	10,00	500,00
34.	357165	BUCHA SO: DÁVEL LONGA MARROM PVC, BOLSA E PONTA SOLDÁVEL. BUCHA REDUÇÃO MATERIAL: PVC - CLORETO DE POLIVINILA. APLICAÇÃO: CONSTRUÇÃO CIVIL, BITOLA: 50 X 25 M. (Saúde)	30	UNID	4,00	120,00
35.	356718	CABO PARA VARAL - CABO AÇO APLICAÇÃO: MÃOBRAS DE PESO, TIPO: ALMA DE FIBRA, CARACTERÍSTICAS ADICIONAIS: CLASSIFICAÇÃO 6 X 37, FLEXÍVEL, PRÉ FORMADO, TRATAMENTO SUPERFICIAL: POLIDO, BITOLA: 1/8 PO", "UNIDADE". COM 10 METROS	15	UNID	31,00	465,00
36.	407815	CABO REDE COMPUTADOR CATEGORIA: 6, COMPRIMENTO: 305 M, BITOLA CONDUTOR: 24 AWG, TIPO CONDUTOR: 4 PARES, TIPO CABO: UTP", "UNIDADE"	06	CAIXA	690,00	4140,00
37.	437819	CABO ELÉTRICO FLEXÍVEL TENSÃO ISOLAMENTO: 750 V TIPO: PP FORMAÇÃO DO CABO: 2 X 2,5 MM2 MATERIAL DO CONDUTOR: COBRE ELETROLÍTICO MATERIAL ISOLAMENTO: PVC ANTI-CHAMA TEMPERATURA OPERAÇÃO: 70 °C	100	MTS	5,00	500,00
38.	458382	CABO ELÉTRICO FLEXÍVEL TENSÃO ISOLAMENTO: 1 KV TIPO: PP FORMAÇÃO CONDUTOR: 2 X 4 MM MATERIAL DO CONDUTOR: COBRE	100	MTS	7,00	700,00
39.	482449	CABO ELÉTRICO FLEXÍVEL TENSÃO ISOLAMENTO: 750 V TIPO: PP APLICAÇÃO: INSTALAÇÃO ELÉTRICA NORMAS TÉCNICAS: NBR13249 TÊMPERA CONDUTOR: MOLE COR DA COBERTURA: PRETA FORMAÇÃO DO CABO: 2 X 6 MM2 MATERIAL DO CONDUTOR: COBRE ELETROLÍTICO MATERIAL ISOLAMENTO: PVC - CLORETO DE POLIVINILA MATERIAL COBERTURA: PVC ANTI-CHAMA COR DA ISOLAÇÃO: PRETA E BRANCA TEMPERATURA OPERAÇÃO: 70 °C	100	MTS	12,00	1200,00
40.	480851	CAIBRO MATERIAL: MADEIRA, USO: CONSTRUÇÃO, COMPRIMENTO: 6 M, ESPESSURA: 6 CM, TIPO MADEIRA: ANGELIM, LARGURA: 8 CM, CARACTERÍSTICAS ADICIONAIS: SEM TRATAMENTO, UNIDADE. - RESERVA DE COTA MPE	90	UNID.	117,00	10530,00
41.	338056	CAIXA D'ÁGUA MATERIAL: POLIETILENO, CAPACIDADE: 1.000 L, TIPO: REDONDO, CARACTERÍSTICAS ADICIONAIS: COM TAMPA", UNIDADE.	05	UNID.	394,00	1970,00
42.	290111	CAIXA D'ÁGUA MATERIAL: POLIETILENO, CAPACIDADE: 310 L, TIPO: CÔNICO, CARACTERÍSTICAS ADICIONAIS: COM TAMPA", "UNIDADE"	05	UNID.	215,00	1075,00
43.	395461	CAIXA DESCARGA MATERIAL: PLÁSTICO, CAPACIDADE: 6 L, COR: BRANCA, CARACTERÍSTICAS ADICIONAIS: PEÇAS E ACESSÓRIOS DE FIXAÇÃO, UNIDADE. (20 Saúde)	80	UNID.	45,00	3600,00
44.	355893	CAIXA DE EMBUTIR - CAIXA TOMADA REFERÊNCIA: ARLIG (SIEMENS), MATERIAL: PVC, COMPONENTES: DISJUNTOR BIPOLAR 2X20A, NÚMERO PÓLOS: 3 P, APLICAÇÃO: AR CONDICIONADO, QUANTIDADE TOMADAS SAÍDA: 1 UN, CORRENTE NOMINAL: 20 A, COR CORPO: BRANCA, POSIÇÃO RELATIVA: SOBREPOR", "UNIDADE"	30	UNID.	28,00	840,00



PREFEITURA MUNICIPAL DE RIBEIRÃO DO PINHAL

- ESTADO DO PARANÁ -

CONTROLE
 INTERNO
 20
 PAG 253

45.	425389	CAIXA DE MONTAGEM - QUADRO ELÉTRICO MATERIAL: CHAPA AÇO, APLICAÇÃO: COMANDO PAINEL, DIMENSÕES: 50 X 300 X 200 MM", "UNIDADE"	02	UNID.	242,00	484,00
46.	312731	CAIXA SIFONADA MATERIAL: PVC - CLORETO DE POLIVINILA, ALTURA CAIXA: 40 MM, FORMATO GRELHA: REDONDO, DIÂMETRO SAÍDA TUBO: 100 MM, DIÂMETRO CAIXA: 50 MM, CARACTERÍSTICAS ADICIONAIS: COM 3 ENTRADAS", UNIDADE.	12	UNID.	17,00	204,00
47.	396007	CAL PINTURA - CAL VIVA MATERIAL: ÓXIDO CÁLCIO, COR: BRANCA, CARACTERÍSTICAS ADICIONAIS: INODORO, COM FIXADOR, PUREZA MÍNIMA 90% , APRESENTAÇÃO: PÓ", "SACO 8 KG"	60	SACO	14,00	840,00
48.	313789	CAL VIRGEM - CAL VIVA MATERIAL: CARBONATO DE CÁLCIO, APLICAÇÃO: CONSTRUÇÃO EM GERAL, CARACTERÍSTICAS ADICIONAIS: LAVÁVEL APÓS 48 HS , APRESENTAÇÃO: PÓ", "SACO 20 KG"	120	SACO	18,00	2160,00
49.	377924	CALHA METÁLICA MATERIAL: ALUMÍNIO COMPRIMENTO: 3000 MM LARGURA: 400 MM PROFUNDIDADE: 25 MM CARACTERÍSTICAS ADICIONAIS: PERFURADA RETA SIMPLES TIPO: CS-9-A40-14.	20	MTS	173,00	3460,00
50.	479720	CÂMARA AR PNEU MATERIAL: BORRACHA, TAMANHO: 250 X 4 , APLICAÇÃO TIPO PNEU: CARRINHOS DE CARGA , APLICAÇÃO TIPO ARO: 8", UNIDADE.	20	UNID.	24,00	480,00
51.	460766	CANAleta MATERIAL: PVC - CLORETO DE POLIVINILA, COR: BRANCA, CARACTERÍSTICAS ADICIONAIS: COM DIVISÓRIA / COM ADESIVO DUPLA FACE, APLICAÇÃO: INSTALAÇÃO ELÉTRICA, DIMENSÕES: 40 X 16 X 2000 MM, USO: SISTEMA "X". COM 10 UNIDADES. (15 Saúde)	25	UNID.	128,00	3200,00
52.	235327	CANO PVC - TUBO HIDRÁULICO MATERIAL: PVC RÍGIDO, DIÂMETRO: 150 M, TUBO 6 M.	80	BARRA	223,00	17840,00
53.	481432	CANO PVC - TUBO HIDRÁULICO MATERIAL: PVC, DIÂMETRO: 25 MM, TIPO: SOLDÁVEL, TUBO 6 M	80	BARRA	27,00	2160,00
54.	351445	CAP MARROM - CONEXÃO HIDRÁULICA TIPO: CAP, MATERIAL: PVC - CLORETO DE POLIVINILA, TIPO FIXAÇÃO: SOLDÁVEL, APLICAÇÃO: INSTALAÇÕES PREDIAIS ÁGUA FRIA, NORMAS TÉCNICAS: NBR 5648, BITOLA: 25 MM. (Saúde) - RESERVA DE COTA MPE	15	UNID.	2,00	30,00
55.	465774	CAP MARROM - CONEXÃO HIDRÁULICA TIPO: CAP, MATERIAL: PVC, TIPO FIXAÇÃO: SOLDÁVEL, APLICAÇÃO: INSTALAÇÕES ESGOTO, COR: BRANCA, BITOLA: 40 MM. (Saúde)	15	UNID.	4,00	60,00
56.	483193	CAP MARROM - CONEXÃO HIDRÁULICA TIPO: CAP, MATERIAL: PVC - CLORETO DE POLIVINILA, TIPO FIXAÇÃO: SOLDÁVEL, APLICAÇÃO: INSTALAÇÃO SANITÁRIA, COR: MARROM , BITOLA: 50 MM. (Saúde)	15	UNID.	6,00	90,00
57.	399247	CAPA CHUVA MATERIAL: POLIÉSTER E PVC, TAMANHO REFERÊNCIA: G, COR: INCOLOR, TRANSMITÂNCIA: TRANSPARENTE , CARACTERÍSTICAS ADICIONAIS: CAPUZ, BOTÕES PLÁSTICO PRESSÃO, COM SOLDA ELETRÔNICA", UNIDADE.	20	UNID.	38,00	760,00
58.	450863	CAPA CHUVA MATERIAL: PVC , TAMANHO REFERÊNCIA: GG , COR: AMARELA , CARACTERÍSTICAS ADICIONAIS: FORRADO COM CAPUZ", UNIDADE.	20	UNID.	39,00	780,00
59.	303783	PLUGUE TIPO: AMERICANO, PADRÃO: RJ11, UNIDADE.	50	UNID.	0,75	37,50
60.	335976	CAPA CONECTOR TIPO CONECTOR: RJ-45. COR: AZUL, UNIDADE.	200	UNID.	0,95	190,00
61.	455873	CARRETEL PARA ROÇADEIRA - PEÇA / COMPONENTE ROÇADEIRA TIPO: CARRETEL APLICAÇÃO: ROÇADEIRA COSTAL STIHL FS 220. (Agricultura)	10	UNID.	67,00	670,00
62.	487534	CARRINHO MÃO TIPO RODA: PNEU COM CÂMARA, MATERIAL CAÇAMBA: CHAPA AÇO GALVANIZADO, QUANTIDADE RODA: 1 UN, CAPACIDADE CAÇAMBA: 100 L, MATERIAL FÉS: FERRO", UNIDADE.	08	UNID.	310,00	2480,00
63.	329293	CATALISADOR ASPECTO FÍSICO: LÍQUIDO. COR: INCOLOR APLICAÇÃO: TINTA EPÓXI CARACTERÍSTICAS ADICIONAIS: SECAGEM RÁPIDA USO: PINCEL/PISTOLA/ROLO	30	UNID.	61,00	1830,00
64.	452463	CATRAÇA ARAME MATERIAL: AÇO GALVANIZADO, CAPACIDADE TRAÇÃO: 500 KG, CARACTERÍSTICAS ADICIONAIS: ISOLADOR TIPO CASTANHA", UNIDADE.	30	UNID.	11,00	330,00
65.	602047	CAVADEIRA ARTICULADA MATERIAL: AÇO SAE 1042 , CABO: MADEIRA, COMPRIMENTO DO CABO: 150 CM, COMPRIMENTO DAS GARRAS: 28 C", UNIDADE.	08	UNID.	145,00	1160,00
66.	470252	REVESTIMENTO PISO MATERIAL: CERÂMICA, COR BÁSICA: CINZA, ACABAMENTO: ACETINADO, APLICAÇÃO: PISOS EM GERAL, COMPRIMENTO: 45 CM, ESPESSURA: 6,5 MM, LARGURA: 45 C, METRO QUADRADO - RESERVA DE COTA MPE	250	M.²	31,00	7750,00
67.	289908	CHUVEIRO ELÉTRICO MATERIAL: TERMOPLÁSTICO, TENSÃO OPERAÇÃO: 127 V, VARIAÇÕES TEMPERATURA ÁGUA: 3 COR: BRANCA , CARACTERÍSTICAS ADICIONAIS: CAPA ISOLANTE INTERNA, POTÊNCIA: 4.400, UNIDADE	30	UNID.	60,00	1800,00
68.	216965	CIMENTO PORTLAND MATERIAL: CLINKER. TIPO: CÔMUM. SACO 50 KG. - RESERVA DE COTA MPE	600	SACO	37,00	22200,00
69.	403895	COLA APLICAÇÃO: ARGAMASSA, PEDRA, CONCRETO, COR: INCOLOR, TIPO: LÍQUIDO VISCOSO, COMPOSIÇÃO: ADESIVO À BASE DE RESINA EPÓXI. UNIDADE	20	UNID.	9,00	180,00
70.	441609	COLHER PEDREIRO MATERIAL: AÇO CARBONO, TAMANHO: 8 POL, CARACTERÍSTICAS ADICIONAIS: RETA - INTEIRIÇA , MATERIAL CABO: MADEIRA ENVERNIZADA", "UNIDADE"	08	UNID.	40,00	320,00
71.	356522	CONECTOR ELÉTRICO. CARACTERÍSTICAS ADICIONAIS: TRIPOLAR, MATERIAL: PORCELANA , BITOLA: 6 MM, CORRENTE NOMINAL: 30. PARA CHUVEIRO. (Saúde)	20	UNID.	18,00	360,00



PREFEITURA MUNICIPAL DE RIBEIRÃO DO PINHAL

- ESTADO DO PARANÁ -

CONTROLE
INTERNO
PAG 254

72.	414512	CONECTOR ELÉTRICO MATERIAL: POLIPROPILENO COM MOLA CÔNICA EM AÇO ZINCADO TIPO: TORÇÃO. TENSÃO NOMINAL: 750 V CARACTERÍSTICA CONDUTOR: FIO/CABO 1,5 - 4MM ² COM 100 UNIDADES	02	PCTS.	50,00	100,00
73.	409932	CONECTOR DE TORÇÃO EMENDA PARA FIOS CABOS 2,5MM ² - CONECTOR ELÉTRICO (COR: AMARELA MATERIAL: POLIPROPILENO COM MOLA CÔNICA EM AÇO ZINCADO TIPO: TORÇÃO TENSÃO NOMINAL: 600 V APLICAÇÃO: CONECTAR E ISOLAR 3 CABOS BAIXA DE TENSÃO CONEXÃO: CABO A CABO. COM 100 UNIDADES	02	PCTS.	54,00	108,00
74.	414513	CONECTOR ELÉTRICO. CARACTERÍSTICAS ADICIONAIS: MATERIAL: POLIPROPILENO COM MOLA CÔNICA EM AÇO ZINCADO TIPO: TORÇÃO TENSÃO NOMINAL: 750 V CARACTERÍSTICA CONDUTOR: FIO/CABO 4 - 6MM ² TEMPERATURA MÁXIMA: 105 °C. COM 100 UNIDADES	02	PCTS.	70,00	140,00
75.	452537	CONECTOR ELÉTRICO MATERIAL: PORCELANA, CORRENTE NOMINAL: 25 A, CARACTERÍSTICAS ADICIONAIS: TRIPOLAR, BITOLA: 10 M, PACOTE 100 UM.	02	PCTS.	50,00	100,00
76.	381466	CONTACTORA DE ALTA POTÊNCIA 30 AMPS BIFÁSICO - CONTATOR REFERÊNCIA: - 10/-01/-11/-22, NÚMERO PÓLOS: 3, POTÊNCIA NOMINAL: 8,7(220V); 16,8(380V); 16,8(440V) CV, TENSÃO TRABALHO: 220 V, APLICAÇÃO: AUTOMAÇÃO E PARTIDA DE MOTORES, FREQUÊNCIA: 60 HZ, CORRENTE TRABALHO: 0,3 A, CORRENTE MÁXIMA BOBINA: 0,3 A, TENSÃO ISOLAMENTO: 600 V, DIMENSÕES MÁXIMAS: 45 X 81 X 85 MM, NÚMERO E TIPO DE CONTATOS AUXILIARES: 4NF, LIGAÇÕES: CONFORME ESQUEMA ELÉTRICO DO EQUIPAMENTO, NÚMERO E TIPO DE CONTATOS PRINCIPAIS: 3NA, MODELO: CWM25, FREQUENCIA BOBINA: 60 HZ, TIPO: BIFÁSICO, ESTRUTURA: CAIXA FECHADA CONFORME VDE 0106, TENSÃO NOMINAL BOBINA: 220 V, GRAU PROTEÇÃO: TIPO 2, SISTEMA FIXAÇÃO: POR PARAFUSO E TRILHO", "UNIDADE"	20	UNID.	304,00	6080,00
77.	342350	CONTACTORA DE ALTA POTÊNCIA 70 AMPS TRIFÁSICO - CONTATOR TIPO: TRIPOLAR, TENSÃO TRABALHO: 220 V, CORRENTE TRABALHO: 75 A, APLICAÇÃO: SUBESTAÇÃO, UNIDADE	03	UNID.	870,00	2610,00
78.	486133	CORRENTE PARA MOTOSERRA STIHL - PEÇA / ACESSÓRIO - MOTOSERRA. TIPO: CORRENTE APLICAÇÃO: MOTOSERRA STIHL CARACTERÍSTICAS ADICIONAIS: COMPRIMENTO 36 DENTES, RANHURA DE 1,6MM, PASSO 3/8	10	UNID.	116,00	1160,00
79.	356071	CORRENTE SOLDADA MATERIAL: FERRO GALVANIZADO FORMATO ELOS: CURTO E SOLDADO BITOLA: 1/4 POL COMPRIMENTO: 42 CM LARGURA: 24 CM CARACTERÍSTICAS ADICIONAIS: RESISTÊNCIA A RUPTURA (MÍNIMA) 550 KG	70	MTS	41,00	2870,00
80.	130125	CORTADOR CONCRETO / ROCHA NOME: QUEBRADOR ROCHA / CONCRETO. POTENCIA MINIMA DE 13HP MANUAL, A GASOLINA, COM DISCO.	01	UNID.	9.400,00	9400,00
81.	324197	CONEXÃO HIDRÁULICA TIPO: COTOVELO 90°, MATERIAL: PVC - CLORETO DE POLIVINILA, TIPO FIXAÇÃO: SOLDÁVEL, APLICAÇÃO: INSTALAÇÃO HIDRÁULICA, BITOLA: 32 MM. (Saúde)	10	UNID.	3,00	30,00
82.	324203	CONEXÃO HIDRÁULICA TIPO: COTOVELO 90°, MATERIAL: PVC - CLORETO DE POLIVINILA, TIPO FIXAÇÃO: SOLDÁVEL, APLICAÇÃO: INSTALAÇÃO HIDRÁULICA, BITOLA: 40 MM. (Saúde)	10	UNID.	5,00	50,00
83.	324207	CONEXÃO HIDRÁULICA TIPO: COTOVELO 90°, MATERIAL: PVC - CLORETO DE POLIVINILA, TIPO FIXAÇÃO: SOLDÁVEL, APLICAÇÃO: INSTALAÇÃO HIDRÁULICA, BITOLA: 50 MM. (Saúde)	10	UNID.	5,00	50,00
84.	468646	DESEMPENADEIRA MANUAL MATERIAL: MADEIRA, COMPRIMENTO: 25 CM, LARGURA: 15 C. UNIDADE	10	UNID.	24,00	240,00
85.	454027	DESENGRIPANTE SPRAY - 300ML - DESENGRAXANTE ASPECTO FÍSICO: AEROSOL COMPOSIÇÃO: ISOPARAFINA, DIMETOXIMETANO E ETANOL CARACTERÍSTICAS ADICIONAIS: LIMPADOR A BASE DE SOLVENTE APLICAÇÃO: LIMPEZA EM GERAL. COM 12 UNIDADES (Agricultura)	03	CAIXA	96,00	288,00
86.	463233	DISCO CORTE MATERIAL: AÇO DIAMANTADO DIÂMETRO: 230 MM DIÂMETRO FURO: 22,23 MM APLICAÇÃO: CONCRETO E ALVENARIA ESPESSURA: 2,10 MM	10	UNID.	352,00	3520,00
87.	240508	DISCO CORTE MATERIAL: AÇO, ACABAMENTO: DIAMANTADO, ALTURA: (3/8") 9,52 MM, APLICAÇÃO: CONSTRUÇÃO CIVIL, DIÂMETRO: 110 MM, TIPO: TURBO, DIÂMETRO FURO: 19,10 M, UNIDADE.	20	UNID.	14,00	280,00
88.	375967	DISCO POLICORTE - DISCO CORTE MATERIAL: ÓXIDO ALUMÍNIO, DIÂMETRO: 10 POL, ESPESSURA: 3/4 POL, CARACTERÍSTICAS ADICIONAIS: COM DUAS TELAS FIBRA DE VIDRO, DIÂMETRO FURO: 1/8 PO, UNIDADE.	50	UNID.	27,00	1350,00
89.	357496	DISJUNTOR BAIXA TENSÃO NÚMERO PÓLOS: 2, NÚMERO DE FASES: BIFÁSICO, FUNCIONAMENTO: MAGNÉTICO, CAPACIDADE CURTO-CIRCUITO: 25, UNIDADE. (10 Saúde)	40	UNID.	46,00	1840,00
90.	484200	DISJUNTOR BAIXA TENSÃO MÁXIMA OPERAÇÃO: 127/220 V, APLICAÇÃO: INSTALAÇÕES ELÉTRICAS, NÚMERO DE FASES: TRIPOLAR, CURVA DE DISPARO: C, CORRENTE NOMINAL: 50 A, FUNCIONAMENTO: TERMOMAGNÉTICO, PADRÃO: DIN", UNIDADE (10 Saúde)	20	UNID.	100,00	2000,00
91.	484203	DISJUNTOR BAIXA TENSÃO FUNCIONAMENTO: MAGNÉTICO, TENSÃO MÁXIMA OPERAÇÃO: 127/220 V, CORRENTE NOMINAL: 100 A, NÚMERO DE FASES: TRIPOLAR, CURVA DE DISPARO: C, APLICAÇÃO: INSTALAÇÕES ELÉTRICAS, PADRÃO: DIN. (10 Saúde)	10	UNID.	198,00	1980,00
92.	484205	DISJUNTOR BAIXA TENSÃO FUNCIONAMENTO: MAGNÉTICO, TENSÃO MÁXIMA OPERAÇÃO: 127/220 V, CORRENTE NOMINAL: 150 A, NÚMERO DE FASES: TRIPOLAR, CURVA DE DISPARO: C, APLICAÇÃO: INSTALAÇÕES ELÉTRICAS, PADRÃO: DIN. (Saúde)	06	UNID.	388,00	2328,00
93.	447010	DISJUNTOR ALTA TENSÃO TIPO: TRIPOLAR, CORRENTE NOMINAL: 200 A, FREQUÊNCIA NOMINAL: 60 HZ, CAPACIDADE INTERRUPTÃO SIMÉTRICA: 42 KA, CARACTERÍSTICAS ADICIONAIS: CAIXA MOLDADA E DISPARADORES TÉRMICOS E MAGNÉTICOS (Saúde)	06	UNID.	407,00	2442,00



PREFEITURA MUNICIPAL DE RIBEIRÃO DO PINHAL

- ESTADO DO PARANÁ -

CONTROLE
INTERNO
PAG 2

94.	423247	DOBRADIÇA PORTA MATERIAL: AÇO, ALTURA: 2 1/2 POL, LARGURA: 3 POL, TRATAMENTO SUPERFICIAL: CROMADO", "PACOTE 3 UN"	40	PCTS	65,00	2600,00
95.	423251	DOBRADIÇA PORTA MATERIAL: AÇO, ALTURA: 1 1/2 POL, LARGURA: 3 POL, CARACTERÍSTICAS ADICIONAIS: COM PARAFUSOS, TRATAMENTO SUPERFICIAL: CROMADO", "PACOTE 3 UN"	40	PCTS	70,00	2800,00
96.	456562	DOBRADIÇA PORTA MATERIAL: FERRO POLIDO, TRATAMENTO SUPERFICIAL: PINTURA, ALTURA: 3 1/2 POL, LARGURA: 2 1/4 POL, CARACTERÍSTICAS ADICIONAIS: CÔR CINZA, PARA DIVISÓRIA, COM 03 UNIDADES (Saúde)	15	JOGO	51,00	765,00
97.	600264	ELETRODUTO REVESTIMENTO: PVC, MATERIAL: FITA DE AÇO ZINCADA/ESTANHADA/ACOBREADA, APLICAÇÃO: INSTALAÇÃO ELÉTRICA, TIPO: FLEXÍVEL DIÂMETRO NOMINAL: 1 1/4 PO", "ROLO 50 M"	04	ROLO	235,00	940,00
98.	384303	ELETRODUTO MATERIAL: PVC, COR: AMARELA, TIPO: FLEXÍVEL CORRUGADO, DIÂMETRO NOMINAL: 1 PO", "ROLO 50 M"	04	ROLO	113,00	452,00
99.	240032	ELETRODUTO MATERIAL: PVC, COR: PRETA, TIPO: CORRUGADO, BITOLA: 3/4 PO", "ROLO 50 M"	04	ROLO	160,00	640,00
100.	394407	ELETRODUTO MATERIAL: PVC ANTI-CHAMA, COMPRIMENTO: 3 M, COR: PRETA, NORMAS TÉCNICAS: ABNT NBR 15465, TIPO FIXAÇÃO: ROSCADO, DIÂMETRO NOMINAL: 1 PO", UNIDADE	04	UNID.	18,00	72,00
101.	480606	ENGATE RÁPIDO PVC 1/2 - SEM PISTOLA - ESGUICHO MATERIAL CORPO: PLÁSTICO, DIÂMETRO CONEXÃO ENTRADA: 1,2 POL, APLICAÇÃO: JARDIM, CARACTERÍSTICAS ADICIONAIS: CONEXÃO ENGATE RÁPIDO, AJUSTÁVEL, UNIDADE. (15 Saúde)	45	UNID.	5,00	225,00
102.	226833	ENXADA MATERIAL: AÇO ALTO CARBONO 1070, ALTURA: 18 CM, MATERIAL ENCAIXE CABO: FERRO FUNDIDO, LARGURA: 32 CM, PESO: 1,010 K, UNIDADE.	20	UNID.	72,00	1440,00
103.	314244	ENXADÃO MATERIAL: AÇO CARBONO, MATERIAL ENCAIXE CABO: FERRO FUNDIDO, CARACTERÍSTICAS ADICIONAIS: CABO MADEIRA, PINTURA ELETROSTÁTICA A PÓ, COR PRETA, UNIDADE	10	UNID.	70,00	700,00
104.	395394	ESCADA MATERIAL: ALUMÍNIO, QUANTIDADE DEGRAUS: 8 UN, TIPO: ARTICULADA, CARACTERÍSTICAS ADICIONAIS: PÉS EMBORRACHADOS ANTIDERRAPANTES/TRAVAMENTO AUTO UNIDADE	02	UNID.	430,00	860,00
105.	300113	ESFREGÃO PARABRISA - RODO MATERIAL CABO: MADEIRA MATERIAL SUPORTE: MADEIRA COMPRIMENTO SUPORTE: 35 CM QUANTIDADE BORRACHAS: 2 UN CARACTERÍSTICAS ADICIONAIS: CABO APROXIMADAMENTE 1,50 M, COM ROSCA ESPESSURA BORRACHA: 2 MM ALTURA BORRACHA: 2,5 CM. (Transporte)	32	UNID.	64,00	2048,00
106.	376870	ESQUADRO MATERIAL RÉGUA: AÇO, COMPRIMENTO RÉGUA: 42 CM, TIPO GRADUAÇÃO: SIMPLES, TIPO SISTEMA MEDIÇÃO: DECIMAL, ESCALA GRADUAÇÃO: 1 MM, APLICAÇÃO: CARPINTARIA, TIPO: FIXO, MATERIAL CABO: ALUMÍNIO, COMPRIMENTO BASE: 130 M", "PEÇA 1 UN"	05	UNID.	53,00	265,00
107.	215170	FAÇÃO COMPRIMENTO: 18 POL, TIPO: PARA MATO, MATERIAL CABO: MADEIRA, MATERIAL LÂMINA: AÇO", "UNIDADE"	15	UNID.	38,00	570,00
108.	244682	FECHADURA INTERNA - FECHADURA REFERÊNCIA: 323, ACABAMENTO SUPERFICIAL: CROMADO, MATERIAL TAMPA: AÇO, COMPONENTES: DUAS CHAVES COM TRINCO REVERSÍVEL, TIPO CILINDRO: OVAL, APLICAÇÃO: PORTA, MATERIAL PINO CENTRAL: AÇO, TIPO: INTERNA, MATERIAL CAIXA: AÇO, NORMAS TÉCNICAS: ABNT, MATERIAL LINGUETA: LATÃO, MATERIAL TRINCO: LATÃO, MATERIAL TESTA: AÇO, MATERIAL CUBO MAÇANETA: LATÃO, MATERIAL FALSA TESTA: AÇO INOX, MATERIAL ESPELHO: AÇO, MATERIAL CILINDRO: LATÃO, MATERIAL CONTRATESTA: AÇO", "UNIDADE"	10	UNID.	55,00	550,00
109.	328658	FECHADURA PORTA DE FERRO ESTREITA BROCA 29MMX53MM, CILINDRO 45MM HASTE 58MM CROMADO - FECHADURA MATERIAL CAIXA: AÇO, MATERIAL TESTA: AÇO INOXIDÁVEL, MATERIAL CONTRATESTA: AÇO INOXIDÁVEL, COMPONENTES: DUAS CHAVES COM TRINCO REVERSÍVEL, CARACTERÍSTICAS ADICIONAIS: MAÇANETA TIPO ALAVANCA/ESTREITO/MEDIDAS: CAIXA 38C, APLICAÇÃO: PORTA. (Saúde)	10	UNID.	56,00	560,00
110.	341929	FECHADURA MATERIAL CAIXA: AÇO, COMPONENTES: DUAS CHAVES METÁLICAS, CARACTERÍSTICAS ADICIONAIS: COM 4 VOLTAS, TIPO: TETRA, APLICAÇÃO: PORTA. (Saúde)	15	UNID.	66,00	990,00
111.	387217	FERRO 01", 32MM - FERRO CONSTRUÇÃO CIVIL DIÂMETRO: 32 MM, TIPO: CA-50", "BARRA 12 M"	40	BARRA	38,00	1520,00
112.	270736	FERRO CONSTRUÇÃO CIVIL DIÂMETRO: 3/8 POL, TIPO: CA-50", BARRA 12 M	60	BARRA	74,00	4440,00
113.	292022	FERRO CONSTRUÇÃO CIVIL DIÂMETRO: 4,2 MM, TIPO: CA-60", BARRA 12 M	40	BARRA	18,00	720,00
114.	387217	FERRO CONSTRUÇÃO CIVIL DIÂMETRO: 4,2 MM, TIPO: CA-50, BARRA 12 M	10	BARRA	25,00	250,00
115.	251355	FERRO CONSTRUÇÃO CIVIL DIÂMETRO: 5/16 POL, TIPO: CA-60, BARRA 12 M	10	BARRA	55,00	550,00
116.	450335	FERRO DE SOLDAR APLICAÇÃO: SOLDA EM CONTATOS ELETRÔNICOS, MATERIAL PONTA: PRATA, POTÊNCIA: 70 W, MATERIAL CABO: EMBORRACHADO, TENSÃO: 127, UNIDADE	06	UNID.	52,00	312,00
117.	449431	FERRO CONSTRUÇÃO CIVIL DIÂMETRO: 1/4 POL, TIPO: CA-60, BARRA 12 M	60	BARRA	34,00	2040,00



PREFEITURA MUNICIPAL DE RIBEIRÃO DO PINHAL

- ESTADO DO PARANÁ -

CONTROLE INTERNO
PAG 256

118.	337720	FERRO CONSTRUÇÃO CIVIL DIÂMETRO: 5/8 POL. TIPO: CA-50, BARRA 12 M. - RESERVA DE COTA MPE	80	BARRA	192,00	15360,00
119.	251607	FERRO CONSTRUÇÃO CIVIL DIÂMETRO: 5/16 POL. TIPO: CA-50, BARRA 12 M	100	BARRA	53,00	5300,00
120.	353814	FILTRO DE AR PARA ROÇADEIRA STIHL FS220. - PEÇA / COMPONENTE ROÇADEIRA TIPO: FILTRO DE AR APLICAÇÃO: ROÇADEIRA COSTAL STIHL FS 220. (Agricultura)	10	UNID.	41,00	410,00
121.	221126	FILTRO DE AR PARA SOPRADOR STIHL BR - 420 - FILTRO AR TIPO EQUIPAMENTO: LEVE ELEMENTO FILTRANTE AR: SECO (Agricultura)	15	UNID.	41,00	615,00
122.	476181	FIO DE NYLON P/ ROÇADEIRA QUADRADO 2KG, COR LARANJA - PEÇA / COMPONENTE ROÇADEIRA MATERIAL: NYLON , FORMATO PONTA: REDONDO , APLICAÇÃO: ROÇADEIRA , DIÂMETRO: 3 MM, TIPO: FIO DE CORTE, UNIDADE (Agricultura)	12	UNID.	252,00	3024,00
123.	416646	FIO ELÉTRICO ISOLADO TENSÃO ISOLAMENTO: 750 V, SEÇÃO NOMINAL: 1,5 MM2, COR DO ISOLAMENTO: PRETA, MATERIAL DO CONDUTOR: COBRE, CARACTERÍSTICAS ADICIONAIS: FLEXÍVEL , MATERIAL ISOLAMENTO: PVC, ROLO 100 M. (04 Saúde)	10	ROLO	124,00	1240,00
124.	416284	FIO ELÉTRICO ISOLADO TENSÃO ISOLAMENTO: 750 V, SEÇÃO NOMINAL: 10 MM2, COR DO ISOLAMENTO: PRETA, MATERIAL DO CONDUTOR: COBRE, CARACTERÍSTICAS ADICIONAIS: FLEXÍVEL , MATERIAL ISOLAMENTO: PVC, ROLO 100 M	06	ROLO	754,00	4524,00
125.	416648	FIO ELÉTRICO ISOLADO TENSÃO ISOLAMENTO: 750 V, SEÇÃO NOMINAL: 2,5 MM2, COR DO ISOLAMENTO: BRANCA, MATERIAL DO CONDUTOR: COBRE, CARACTERÍSTICAS ADICIONAIS: FLEXÍVEL, MATERIAL ISOLAMENTO: PVC", ROLO 100 M (04 Saúde)	10	ROLO	209,00	2090,00
126.	416652	FIO ELÉTRICO ISOLADO TENSÃO ISOLAMENTO: 750 V, SEÇÃO NOMINAL: 4 MM2, COR DO ISOLAMENTO: VERMELHA , MATERIAL DO CONDUTOR: COBRE , CARACTERÍSTICAS ADICIONAIS: FLEXÍVEL , MATERIAL ISOLAMENTO: PVC", ROLO 100 M	08	ROLO	280,00	2240,00
127.	416654	FIO ELÉTRICO ISOLADO TENSÃO ISOLAMENTO: 750 V, SEÇÃO NOMINAL: 6 MM2, COR DO ISOLAMENTO: PRETA , MATERIAL DO CONDUTOR: COBRE , CARACTERÍSTICAS ADICIONAIS: FLEXÍVEL , MATERIAL ISOLAMENTO: PVC, ROLO 100 M (02 Saúde)	06	ROLO	445,00	2670,00
128.	354524	FIO TELEFÔNICO TIPO: CCI QUANTIDADE CONDUTOR: 6 , MATERIAL CONDUTOR: COBRE, MATERIAL ISOLAMENTO: PVC , COR: CINZA , DIÂMETRO: 0,50 M. (Saúde)	150	MTS	2,00	300,00
129.	393677	FITA ADESIVA MATERIAL: ACETATO APLICAÇÃO: MULTIUSO COMPRIMENTO: 30 M COR: BEGE TIPO: DUPLA FACE LARGURA: 19 MM. (Saúde)	10	UNID.	9,00	90,00
130.	604732	FITA ISOLANTE ELÉTRICA MATERIAL BÁSICO: FILME DE PVC ANTICHAMA , COR: PRETA , COMPRIMENTO: 20 M, LARGURA: 19 MM, APLICAÇÃO: INSTALAÇÕES ELÉTRICAS. (20 Saúde)	160	UNID.	11,00	1760,00
131.	465553	FITA VEDA ROSCÁ MATERIAL: TEFLON, COMPRIMENTO: 20M, LARGURA: 18 M", UNIDADE	100	UNID.	13,00	1300,00
132.	373953	FLANGE CAIXA D'ÁGUA - CONEXÃO HIDRÁULICA MATERIAL: PVC - CLORETO DE POLIVINILA, APLICAÇÃO: CAIXA D'ÁGUA, BITOLA II: 25 MM X 3/4 POL, TIPO: ADAPTADOR LONGO COM FLANGES LIVRES, TIPO FIXAÇÃO: SOLDÁVEL, UNIDADE.	10	UNID.	10,00	100,00
133.	373954	FLANGE CAIXA D'ÁGUA - CONEXÃO HIDRÁULICA MATERIAL: PVC - CLORETO DE POLIVINILA, APLICAÇÃO: CAIXA D'ÁGUA, BITOLA II: 32 MM X 1 POL, TIPO: ADAPTADOR LONGO COM FLANGES LIVRES, TIPO FIXAÇÃO: SOLDÁVEL, UNIDADE	20	UNID.	20,00	400,00
134.	373952	FLANGE CAIXA D'ÁGUA - CONEXÃO HIDRÁULICA MATERIAL: PVC - CLORETO DE POLIVINILA, APLICAÇÃO: CAIXA D'ÁGUA, BITOLA II: 50 MM X 1 1/2 POL, TIPO: ADAPTADOR LONGO COM FLANGES LIVRES, TIPO FIXAÇÃO: SOLDÁVEL, UNIDADE	20	UNID.	29,00	580,00
135.	358275	LÂMINA SERRA MANUAL MATERIAL: AÇO RÁPIDO, APLICAÇÃO: ARCO DE SERRA, COMPRIMENTO: 300 MM, ESPESSURA: 0,65 MM, LARGURA: 13 MM, CARACTERÍSTICAS ADICIONAIS: FLEXÍVEL, RESISTENTE, QUANTIDADE DENTES: 24 DENTES POR POLEGADA, UNIDADE	30	UNID.	14,00	420,00
136.	480500	FORRO TETO MATERIAL: MADEIRA APLICAÇÃO: FORRO TETO, COMPRIMENTO: 3.000 MM, COR: NATURAL, ESPESSURA: 10 MM, TIPO: PINUS, LARGURA: 100 M, METRO QUADRADO. (30 Saúde) - RESERVA DE COTA MPE	400	M. ²	48,00	19200,00
137.	460521	FORRO TETO MATERIAL: PVC, ESPESSURA: 200 MM, CARACTERÍSTICAS ADICIONAIS: COM ESTRUTURA METÁLICA E TODO MATERIAL DE FIXAÇÃO. (20 Saúde)	100	M. ²	29,00	2900,00
138.	454656	FUNDO PARA TINTA - TINTA INDUSTRIAL TIPO: EPÓXI APRESENTAÇÃO: MONOCOMPONENTE. CARACTERÍSTICAS ADICIONAIS: CATALISÁVEL COR: CINZA ESCURO TIPO ACABAMENTO: FOSCO	10	GALÃO	293,00	2930,00
139.	449665	FURADEIRA TAMANHO MANDRIL: 1/2 POL, TIPO: IMPACTO, CARACTERÍSTICAS ADICIONAIS: REVERSÍVEL E ELETRÔNICA, INTERRUPTOR COM 2 VELOC., TENSÃO ALIMENTAÇÃO: 220 V, POTÊNCIA: 650 W, VELOCIDADE: 3.150 RPM, ACESSÓRIOS: CAIXA COM 23 ACESSÓRIOS, EMPUNHADEIRA, CHAVE DE MAN, UNIDADE. (01 Saúde)	02	UNID.	580,00	1160,00
140.	481445	GERADOR ENERGIA TENSÃO SAÍDA: 110/220 V, POTÊNCIA MÁXIMA: 8 KVA, TIPO MOTOR: GASOLINA, UNIDADE BIFÁSICO	01	UNID.	6.300,00	6300,00
141.	604867	GESSO ASPECTO FÍSICO: PÓ APLICAÇÃO: CONSTRUÇÃO CIVIL, COR: BRANCO, TIPO: GESSO COLA, ORIGEM: MINERAL", "KILOGRAMA"	30	KG	7,00	210,00



PREFEITURA MUNICIPAL DE RIBEIRÃO DO PINHAL - ESTADO DO PARANÁ -

CONTROLE
INTERNO

142.	256485	GESSO ASPECTO FÍSICO: PÓ, APLICAÇÃO: CONSTRUÇÃO CIVIL, COR: BRANCO, TIPO: ESTUQUE, ORIGEM: MINERAL", "QUILOGRAMA"	120	KG	5,00	600,00	600,00
143.	271739	GRAXA TIPO BASE: ÓLEO MINERAL TIPO ESPESANTE: CÁLCIO/LÍCIO TIPO ADITIVOS: ANTICORROSIVO /ANTIOXIDANTE/ANTIDESGASTE/AGENTE DE APLICAÇÃO: MÚLTIPLA CONSISTÊNCIA NLGI: 2. 170 KG. (Transporte)	01	TAMBOR	3.700,00		3700,00
144.	454606	GRAXA - SILICONE ASPECTO FÍSICO: PASTOSA CONSISTÊNCIA: BAIXA COMPOSIÇÃO: BASE DE SILICONE GRÁU ALIMENTÍCIO USO: LUBRIFICANTE. 20KG. (Transporte)	02	GALÃO	689,00		1378,00
145.	334176	GUARNIÇÃO 7X2.20 - BATENTE PORTA MATERIAL: MADEIRA, COMPRIMENTO: 2,10 M, LARGURA: 0,82. UNIDADE	15	JOGO	58,00		870,00
146.	231012	INTERRUPTOR TIPO: EMBUTIR, QUANTIDADE SEÇÕES: 1 UN, CARACTERÍSTICAS ADICIONAIS: CONJUGADO COM ESPELHO. COR: CINZA. CORRENTE: 10 A, TENSÃO MÁXIMA PERMITIDA: 250 (Saúde)	20	UNID.	9,00		180,00
147.	455568	INTERRUPTOR TIPO: MODULADO, QUANTIDADE SEÇÕES: 2 UN, APLICAÇÃO: TAMPA CONDULETE, TIPO ACIONAMENTO: TECLA SIMPLES HORIZONTAL, ACABAMENTO: SEM PLACA E PARAFUSO, POSIÇÃO RELATIVA: EMBUTIR, TENSÃO NOMINAL: 110/220 V, CORRENTE NOMINAL: 10 A, MATERIAL: PVC RÍGIDO, FORMATO: RETANGULAR (Saúde)	20	UNID.	15,00		300,00
148.	329859	INTERRUPTOR. QUANTIDADE SEÇÕES: 2 UN, CARACTERÍSTICAS ADICIONAIS: ESPELHO 4X2 COM TOMADA BIPOLAR, COR: CINZA, TENSÃO NOMINAL: 250 V, CORRENTE NOMINAL: 10 A, MATERIAL CONTATO: COBRE, MATERIAL: TERMOPLÁSTICO PVC RÍGIDO. v	10	UNID.	22,00		220,00
149.	422796	INTERRUPTOR TIPO: MODULADO, QUANTIDADE SEÇÕES: 1 UN, CARACTERÍSTICAS ADICIONAIS: COM PLACA E SUPORTE, COR: BRANCA, TIPO ACIONAMENTO: TECLA SIMPLES HORIZONTAL, POSIÇÃO RELATIVA: EMBUTIR, TENSÃO NOMINAL: 250 V, CORRENTE NOMINAL: 10 A, MATERIAL: TERMOPLÁSTICO AUTO-EXTINGUÍVEL, MODELO: LINHA ILUS (SIEMENS) (Saúde)	15	UNID.	11,00		165,00
150.	452737	INTERRUPTOR TIPO: BIPOLAR SIMPLES, QUANTIDADE SEÇÕES: 3 UN, CARACTERÍSTICAS ADICIONAIS: CONJUGADO COM PLACA 4" X 2", APLICAÇÃO: CAIXA 4 X 2 POL, TIPO ACIONAMENTO: TECLA SIMPLES HORIZONTAL, ACABAMENTO: COM PLACA E PARAFUSO, POSIÇÃO RELATIVA: EMBUTIR, TENSÃO NOMINAL: 250 V, CORRENTE NGMINAL: 10A, MATERIAL: TERMOPLÁSTICO AUTO-EXTINGUÍVEL, FORMATO: RETANGULAR (Saúde)	20	UNID.	19,00		380,00
151.	486406	INVERSOR DE FASE DE CORRENTE ELÉTRICA POTÊNCIA NOMINAL: 4.000 W TENSÃO NOM: 24/110 V	01	UNID.	665,00		665,00
152.	606583	ISOLADOR ROLDANA 36MMX36MM - ISOLADOR ELÉTRICO MATERIAL: PLÁSTICO, APLICAÇÃO: CERCA ELÉTRICA, CARACTERÍSTICAS ADICIONAIS: COM PREGO, TIPO: DIÂMETRO: 1 POL. (Saúde)	100	UNID.	0,50		50,00
153.	456382	JANELA MATERIAL: AÇO, ALTURA: 1 M, COMPRIMENTO: 1,20 M, TIPO: DE CORRER, CARACTERÍSTICAS ADICIONAIS: SEM GRADE", "UNIDADE"	04	UNID.	365,00		1460,00
154.	337657	JOELHO 25X3/4 COM BUCHA DE LATÃO - CONEXÃO HIDRÁULICA MATERIAL: PVC - CLORETO DE POLIVINILA, APLICAÇÃO: INSTALAÇÕES PREDIAIS ÁGUA FRIA, BITOLA LADO ROSCÁVEL: 3/4 POL, BITOLA LADO SOLDÁVEL: 25 MM, COR: AZUL, TIPO: JOELHO 90°, TIPO FIXAÇÃO: SOLDÁVEL E ROSCÁVEL, UNIDADE (10 Saúde)	30	UNID.	14,00		420,00
155.	441117	JOELHO 25X1/2 COM BUCHA DE LATÃO - CONEXÃO HIDRÁULICA MATERIAL: PVC - CLORETO DE POLIVINILA, COR: AZUL, TIPO: JOELHO 90°, TIPO FIXAÇÃO: SOLDÁVEL, BITOLA: 25 MM X 1/2" PO, UNIDADE (10 Saúde)	40	UNID.	10,00		400,00
156.	469297	JOELHO ESGOTO 100MM - CONEXÃO HIDRÁULICA MATERIAL: PVC - CLORETO DE POLIVINILA, APLICAÇÃO: INSTALAÇÃO HIDRÁULICA E ESGOTO, TIPO: JOELHO 90°, TIPO FIXAÇÃO: ROSCÁVEL, BITOLA: 100 M, UNIDADE (10 Saúde)	40	UNID.	9,00		360,00
157.	469295	JOELHO ESGOTO 100MM - CONEXÃO HIDRÁULICA MATERIAL: PVC - CLORETO DE POLIVINILA, APLICAÇÃO: INSTALAÇÕES PREDIAIS ÁGUA FRIA E QUENTE, TIPO: JOELHO 90°, TIPO FIXAÇÃO: ROSCÁVEL, BITOLA: 50 M", "UNIDADE"	30	UNID.	5,00		150,00
158.	469368	JOELHO - CONEXÃO HIDRÁULICA TIPO: JOELHO 90°, MATERIAL: PPR, APLICAÇÃO: INSTALAÇÃO HIDRÁULICA, COR: VERDE, CARACTERÍSTICAS ADICIONAIS 1.ACHO E FÊMEA, BITOLA II 25 MM X 3/4 POL	10	UNID.	6,00		60,00
159.	441117	JOELHO - CONEXÃO HIDRÁULICA TIPO: JOELHO 90°, MATERIAL: PVC - CLORETO DEPOLIVINILA, TIPO FIXAÇÃO: SOLDÁVEL, COR: AZUL, BITOLA: 25 MM X 1/2" POL	10	UNID.	3,00		30,00
160.	453210	JOGO DE MACHO E COSSINETES - CONJUNTO FERRAMENTAS COMPONENTES: KIT DE MACHO E TARRACHAS COM 40 PEÇAS, APLICAÇÃO: MANUTENÇÃO EM GERAL, CARACTERÍSTICAS ADICIONAIS: 17 COSSINETES, 1 PORTA COSSINETE, 2 VIRA MACHO, 17", "UNIDADE"	02	JOGO	330,00		660,00
161.	348075	LÂMINA CORTE ROÇADEIRA MANUAL MATERIAL: AÇO CARBONO FORMATO: 3 PONTAS DIÂMETRO FURO ENCAIXE FIXAÇÃO: 3/4 POL DIÂMETRO EXTERNO: 300 MM APLICAÇÃO: ROÇADEIRA STHIL. (Agricultura)	05	UNID.	36,00		180,00
162.	468578	LÂMPADA LED MODELO: LED, POTÊNCIA NOMINAL: 40 W, TEMPERATURA DE COR: 3500 A 6500 K, TIPO BASE: E-27, TENSÃO NOMINAL: BIVOLT, UNIDADE. - RESERVA DE COTA MPE	700	UNID.	38,00		26600,00
163.	316054	LÂMPADA FLUORESCENTE POTÊNCIA: 40 W, TENSÃO ALIMENTAÇÃO: 127 V, CARACTERÍSTICAS ADICIONAIS: CIRCULAR, LUZ DO DIA, APLICAÇÃO: ILUMINAÇÃO DE AMBIENTES. (Saúde)	40	UNID.	38,00		1520,00
164.	306451	LÂMPADA FLUORESCENTE TIPO: ELETRÔNICA LED, TIPO BASE: EDSON - 27 POTÊNCIA: 20 W TENSÃO ALIMENTAÇÃO: 127 V. APLICAÇÃO: ILUMINAÇÃO DE AMBIENTES. (Saúde)	100	UNID.	14,00		1400,00
165.	449306	LÂMPADA LED POTÊNCIA NOMINAL: 18 W, VIDA MÉDIA: 30.000 H, TEMPERATURA DE COR: 6500 K, FLUXO LUMINOSO: MÍN. 1350 LM, ÍNDICE DE REPRODUÇÃO DE COR - IRC: >0,80, COMPRIMENTO: 1200 MM, EQUIVALÊNCIA: FLUORESCENTE DE 40W, COR: BRANCA FRIA, TIPO BASE: G13, TIPO BULBO: POLICARBONATO	300	UNID.	21,00		6300,00



PREFEITURA MUNICIPAL DE RIBEIRÃO DO PINHAL

- ESTADO DO PARANÁ -

CONTROLE
INTERNO
PAB dSB

		LEITOSO , TENSÃO NOMINAL: BIVOLT , FATOR POTÊNCIA: > 0,92 , FREQUÊNCIA NOMINAL: 60 HZ, FORMATO: TUBULAR T8, UNIDADE (60 Saúde)				
166.	452261	LÂMPADA LED POTÊNCIA NOMINAL: 9 W, TEMPERATURA DE COR: 400 K, FLUXO LUMINOSO: 900 LM, COMPRIMENTO: 600 MM, TENSÃO NOMINAL: BIVOLT , FORMATO: TUBULAR T8", "UNIDADE"	220	UNID.	15,00	3300,00
167.	403408	LÂMPADA VAPOR METÁLICO POTÊNCIA NOMINAL: 250 W, TIPO DESCARGA: ALTA PRESSÃO, TIPO: HQI, NORMAS TÉCNICAS: NBRIEC 61167, TIPO BASE: E-40, TENSÃO NOMINAL: 220 V, FORMATO: TUBULAR, UNIDADE - RESERVA DE COTA MPE	300	UNID.	53,00	15900,00
168.	231823	LAVADORA ALTA PRESSÃO VAZÃO: 360 L/H, CARACTERÍSTICAS ADICIONAIS: GATILHO AUTO-DESLIGÁVEL /JATO REGULÁVEL/MISTURADOR, TENSÃO: 110 V, PESO: 13 KG, PRESSÃO: 1400 L, UNIDADE. (04 Saúde)	05	UNID.	1.132,00	5660,00
169.	484689	LIMA MANUAL COMPRIMENTO: 8 POL, TIPO: MURÇA , CARACTERÍSTICAS ADICIONAIS. AÇO CARBONO, PICADO DUPLO , FORMATO: FACA", "UNIDADE"	30	UNID.	19,00	570,00
170.	262706	LINHA PEDREIRO TIPO: TRANÇADA, TAMANHO: 100, UNIDADE	10	UNID.	13,00	130,00
171.	371262	LIXA MATERIAL: CARBURETO SILÍCIO, COMPRIMENTO: 275 MM, TIPO: LIXA D'ÁGUA, LARGURA: 225 MM, APRESENTAÇÃO: FOLHA, TIPO GRÃO: 60, UNIDADE.	200	UNID.	2,00	400,00
172.	233856	LIXA MATERIAL: CARBURETO SILÍCIO, COMPRIMENTO: 275 MM, TIPO: LIXA D'ÁGUA, LARGURA: 225 MM, APRESENTAÇÃO: FOLHA, TIPO GRÃO: 80, UNIDADE	200	UNID.	2,00	400,00
173.	313474	LIXA APLICAÇÃO: MARCENARIA, TIPO COSTADO: PAPEL, TIPO: LIXA MADEIRA, APRESENTAÇÃO: FOLHA, TIPO GRÃO: 120, UNIDADE. (10 Saúde)	150	UNID.	2,00	300,00
174.	469034	LIXEIRA DUPLA, ESTILO CONTAINER, 100X50X90 - CONTAINER MATERIAL: AÇO INOXIDÁVEL CAPACIDADE: 375 L.	35	UNID.	1.012,00	35420,00
175.	486533	LONA PLÁSTICA MATERIAL: PLÁSTICO SINTÉTICO, COMPRIMENTO: 100 M, COR: PRETA , ESPESSURA: 150 MICRA MICRA, LARGURA: 4", "UNIDADE"	02	ROLO	433,00	866,00
176.	356100	LONA PLÁSTICA COMPRIMENTO: 100 M, COR: PRETA , ESPESSURA: 200 MICRA, LARGURA: 8", "UNIDADE"	02	ROLO	1.100,00	2200,00
177.	481392	LUVA DE PROTEÇÃO CARACTERÍSTICAS ADICIONAIS. COM FORRO FINALIDDE: EPI - EQUIPAMENTO DE PROTEÇÃO INDIVIDUAL APRESENTAÇÃO: LISA ANTICORTE	10	PAR	34,00	340,00
178.	397783	LUVA DE PROTEÇÃO MATERIAL: LATÉX, FINALIDADE: EPI - EQUIPAMENTO DE PROTEÇÃO INDIVIDUAL, TAMANHO: MÉDIO/GRANDE, CARACTERÍSTICAS ADICIONAIS: FORRO FLOCADO ALGODÃO, COMPRIMENTO MÍNIMO 29CM , ACABAMENTO PALMA: ANTIDERRAPANTE", "PAR". (MODELO) . (600 Agricultura) - RESERVA DE COTA MPE	1000	PAR	16,00	16000,00
179.	318685	LUVA ESGOTO - CONEXÃO HIDRÁULICA MATERIAL: PVC - CLORETO DE POLIVINILA, APLICAÇÃO: REDE HIDRÁULICA E ESGOTO, TIPO: LUVA, NORMAS TÉCNICAS: NBR 5688, TIPO FIXAÇÃO: PONTA E BOLSA, BITOLA: 100 M", "UNIDADE"	15	UNID.	7,00	105,00
180.	265029	LUVA PVC - CONEXÃO HIDRÁULICA TIPO: LUVA, MATERIAL: PVC RÍGIDO, TIPO FIXAÇÃO: SOLDÁVEL, BITOLA LADO SOLDÁVEL: 25 MM. (Saúde)	20	UNID.	2,00	40,00
181.	382432	LUZ SISTEMA - CAIXA PASSAGEM MATERIAL: PVC, POSIÇÃO RELATIVA: EMBUTIR, DIMENSÕES: 4 X 2 POL. (Saúde)	10	UNID.	3,00	30,00
182.	600564	MANGUEIRA ALTA PRESSÃO MATERIAL: PVC USO: PRESSÃO DE TRABALHO 250 PSI APLICAÇÃO: ÁGUA/AR CARACTERÍSTICAS ADICIONAIS: PRESSÃO DE RUPTURA: MÍNIMO 600 PSI DIÂMETRO INTERNO: 1/2 POL TIPO: TRANÇADO. 15 METROS (Transporte)	02	UNID.	197,00	394,00
183.	468327	MANGUEIRA DE AR DE ALTA PRESSÃO PT 300 PSI 3/8 COM 20 METROS - PEÇA/COMPONENTE COMPRESSOR TIPO: MANGUEIRA APLICAÇÃO: COMPRESSOR DE AR. (Transporte)	02	UNID.	154,00	308,00
184.	604366	MANGUEIRA GÁS MATERIAL: PVC, DIÂMETRO: 3/8 POL, MODELO: REFORÇADO COM TRAMA DE FIOS DE POLIÉSTER, TIPO: FLEXÍVEL , CARACTERÍSTICAS ADICIONAIS: COR TRANSPARENTE, PROTEÇÃO UV, PRESSÃO: 250 OS. (05 Saúde)	07	UNID.	55,00	385,00
185.	214149	MANGUEIRA JARDIM MATERIAL: PVC-TRACADO EM NAILON, COMPRIMENTO: 100M, COR: LARANJA, DIÂMETRO: 1/2 POL, ESPESSURA: 2 MM, CARACTERÍSTICAS ADICIONAIS: NÃO APLICÁVEL , PRESSÃO MÁXIMA: 6 BAR, UNIDADE. (04 Saúde)	06	UNID.	500,00	3000,00
186.	346743	MANGUEIRA LUMINOSA. MATERIAL: PVC MACIÇO FUNDIDO. BITOLA: 13 MM. QUANTIDADE LÂMPADAS: 36 POR METRO. POTÊNCIA LÂMPADA: 0,45W. TENSÃO: 220 V. COR: CRISTAL/AZUL. CARACTERÍSTICAS ADICIONAIS: CAPACIDADE DE DOBRA ATÉ 180, IMPERMEÁVEL E COM POS. QUANTIDADE DE FIOS: 2. 100 METROS.	04	ROLO	1.100,00	4400,00
187.	377501	MARRETA MATERIAL: AÇO CARBONO FORJADO E TEMPERADO, ACABAMENTO SUPERFICIAL: PINTURA ELETROSTÁTICA, TIPO: OITAVADO, MATERIAL CABO: MADEIRA, PESO: 2 K, UNIDADE	10	UNID.	46,00	460,00



PREFEITURA MUNICIPAL DE RIBEIRÃO DO PINHAL

- ESTADO DO PARANÁ -

CONTROLE
LÍQUIDO
PAO 254

188.	450975	MARTELETE ROTAÇÃO: 1.300 A 2.900 RPM, TIPO: ROMPEDOR, CARACTERÍSTICAS ADICIONAIS: FORÇA IMPACTO 5,6 JOULES. TENSÃO ALIMENTAÇÃO: 220 V, POTÊNCIA: 1.100 UNIDADE	02	UNID.	890,00	1780,00
189.	352241	MASSA ACRÍLICA - IMPERMEABILIZANTE ASPECTO FÍSICO: LÍQUIDO, FUNÇÃO: PROTEÇÃO CONTRA UMIDADE, COMPOSIÇÃO BÁSICA: BASE ACRÍLICA, APLICAÇÃO: CONCRETO E ARGAMASSA, COR: BRANCA, DENSIDADE: 1,25 G/CM. BALDE 20 KG	30	UNID.	105,00	3150,00
190.	223504	MASSA CORRIDA SOLUBILIDADE: ÁGUA, TEMPO SECAGEM: 3H. MÉTODO APLICAÇÃO: COM ESPÁTULA E DESEMPENADEIRA, COMPOSIÇÃO BÁSICA: PVA - POLICLORETO DE VINILA, APLICAÇÃO: IMPERFEIÇÃO SUPERFÍCIE INTERNA PARA PINTURA, LATA 18 KG (01 Saúde)	33	UNID.	48,00	1584,00
191.	480505	MOLDURA TETO MATERIAL: MADEIRA, USO: COLOCAÇÃO DE FORRO EM TETO E PAREDE, ALTURA: 2 CM, COMPRIMENTO: 3 M, TIPO MADEIRA: PINUS, LARGURA: 2 CM, FORMATO: MEIA CANA, UNIDADE	500	UNID.	15,00	7500,00
192.	480506	MOLDURA TETO MATERIAL: PVC, USO: COLOCAÇÃO DE FORRO EM TETO E PAREDE, ALTURA: 3 CM, COMPRIMENTO: 3 M, LARGURA: 3 CM, FORMATO: MEIA CANA, UNIDADE - RESERVA DE COTA MPE	500	UNID.	27,00	13500,00
193.	236513	CILINDRO FECHADURA MATERIAL: LATÃO, ACABAMENTO: CROMADO, TIPO: STANDARD COM 5 PINOS, FORMATO: MONOBLOCO OVAL, COMPRIMENTO: 34 MM, ESPESSURA: 17,50 MM. (Saúde)	10	UNID.	29,00	290,00
194.	449191	MOTOSERRA INDUSTRIAL POTÊNCIA: 3,9 KW COMBUSTÍVEL MOTOR: GASOLINA CAPACIDADE TANQUE COMBUSTÍVEL: 0,68 L CILINDRADA MOTOR: 72,2 CM3	01	UNID.	4.500,00	4500,00
195.	485732	ÓCULOS PROTEÇÃO MATERIAL ARMAÇÃO: PLÁSTICO RÍGIDO TIPO PROTEÇÃO: AMPLA VISÃO MATERIAL PROTEÇÃO: POLICARBONATO TIPO LENTE: POLICARBONATO TRANSLÚCIDO COR LENTE: AMARELA APLICAÇÃO: CONTRA IMPACTOS DE PARTICULAS E RAIOS ULTRAVIOLETA CARACTERÍSTICAS ADICIONAIS: AJUSTE POR TIRANTE ELÁSTICO APRESILHADAS NAS LATER.	10	UNID.	19,00	190,00
196.	360257	ÓLEO LUBRIFICANTE. APRESENTAÇÃO: LÍQUIDO ORIGEM: MINERAL VISCOSIDADE: A 100°C (CST) USO: MOTOR GASOLINA 2 TEMPOS. 500ML COM 24 UNIDADES. PARA MOTOSERRA, SOPRADOR E ROÇADEIRA. (Agricultura)	04	CAIXA	420,00	1680,00
197.	330283	ÓLEO LUBRIFICANTE. APRESENTAÇÃO: LÍQUIDO TIPO USO: LUBRIFICANTE VISCOSIDADE: SAE 25W40 / 25W50 USO: MOTOR A GASOLINA APLICAÇÃO: MOTOR 4 TEMPOS. 500ML COM 24 UNIDADES. PARA CARRO CORTADOR DE GRAMA. (Agricultura)	03	CAIXA	300,00	900,00
198.	485191	ORGANIZADOR CABO. TIPO: ESPIRAL, MATERIAL: PLÁSTICO, COR: PRETA, CARACTERÍSTICAS ADICIONAIS: BITOLA: 19 MM, COMPRIMENTO: 500 CM. (Saúde)	20	UNID.	29,00	580,00
199.	249585	PÁ MATERIAL: AÇO COMPRIMENTO CABO: 1,30 M, APLICAÇÃO: CONSTRUÇÃO CIVIL, TAMANHO: 290 X 250 MM, MATERIAL CABO: MADEIRA, FORMATO: QUADRADA UNIDADE.	20	UNID.	44,00	880,00
200.	483247	PÁ MATERIAL: AÇO, COMPRIMENTO CABO: 1,30 M, APLICAÇÃO: CONSTRUÇÃO CIVIL, TAMANHO: 270 MM, MATERIAL CABO: MADEIRA, FORMATO: DE BICO, UNIDADE.	15	UNID.	76,00	1140,00
201.	603200	PAINEL PLAFON LED - PLAFONIER MATERIAL CORPO: ALUMÍNIO E ACRÍLICO, COR: BRANCA, CARACTERÍSTICAS ADICIONAIS: BIVOLT, SOBREPOR, TIPO LÂMPADA: LED, POTÊNCIA LÂMPADA: 25 W, FORMATO: QUADRADO, UNIDADE.	40	UNID.	45,00	1800,00
202.	449664	PARAFUSADEIRA COMPONENTES: 1 MALETA PLÁSTICA, KIT: 33 BITS, 1 ADAPTADOR USB, ROTAÇÃO: 360 RPM, TIPO: BATERIA 3,06 V, CARACTERÍSTICAS ADICIONAIS: TEMPO DE CARGA: 90 MIN, VOLTAGEM: BIVOLT, "UNIDADE"	03	UNID.	242,00	726,00
203.	390826	PARAFUSO MATERIAL: AÇO INOXIDÁVEL, TIPO: CABEÇA SEXTAVADA, COMPRIMENTO: 3 POL, DIÂMETRO: 5/16 POL, CARACTERÍSTICAS ADICIONAIS: 18 FIOS POR POLEGADA, TIPO ROSCA: PARCIAL UNC. (Saúde)	100	UNID.	3,00	300,00
204.	340698	PARAFUSO FIXAÇÃO TELHADO MATERIAL: AÇO CARBONO, COMPRIMENTO: 110 MM, DIÂMETRO: 5/16 PO, UNIDADE. (50 Saúde)	300	UNID.	2,00	600,00
205.	383499	PARAFUSO MATERIAL: FERRO TIPO: CABEÇA SEXTAVADA COMPRIMENTO: 3/4 POL DIÂMETRO: 3/16 POL APLICAÇÃO: USO GERAL TRATAMENTO SUPERFICIAL: POLIDO (Esporte)	550	UNID.	1,00	550,00
206.	605479	PARAFUSO MATERIAL: AÇO CARBONO, TIPO: AUTO BROCANTE, COMPRIMENTO: 75 MM, DIÂMETRO: 4,8 MM, CARACTERÍSTICAS ADICIONAIS: CABEÇA SEXTAVADA DE 5/16 POLEGADAS, APLICAÇÃO: USO GERAL, TRATAMENTO SUPERFICIAL: ZINCADO.	50	UNID.	2,00	100,00
207.	320475	PARAFUSO COM BUCHA E PORCA MATERIAL: LATÃO, REFERÊNCIA BUCHA: PADRÃO, TIPO PORCA: DE MAMA, APLICAÇÃO: FIXAÇÃO DE LOUÇAS SANITÁRIAS (09X12MM) (Saúde) - RESERVA DE COTA MPE	30	UNID.	6,00	180,00
208.	216957	PEDRA - BRITA MATERIAL: ROCHA TRITURADA, TAMANHO: BRITA 1, METRO CÚBICO. - RESERVA DE COTA MPE	100	M. ³	100,00	10000,00
209.	377442	PENEIRA MATERIAL: ARAME GALVANIZADO, MATERIAL BORDA: MADEIRA, APLICAÇÃO: GRÃOS CAFÉ, ABERTURA MALHAS: 5,64 MM, DIÂMETRO: 70 CM, CARACTERÍSTICAS ADICIONAIS: FIO 22 BWG, UNIDADE.	08	UNID.	43,00	344,00
210.	447115	PERNEIRA MATERIAL: COURO SINTÉTICO COMPRIMENTO: 40 CM APLICAÇÃO: EPI - EQUIPAMENTO DE PROTEÇÃO INDIVIDUAL CARACTERÍSTICAS ADICIONAIS: FECHAMENTO COM VELCRO TIPO: PERNEIRA BOTA.	10	UNID.	52,00	520,00
211.	485779	PINCEL - TRINCHA MATERIAL CERDA: SINTÉTICA, TAMANHO: 1 1/2 POL, MATERIAL CABO: PLÁSTICO, UNIDADE. (03 Saúde)	40	UNID.	8,00	320,00
212.	446451	PLAFONIER MATERIAL CORPO: PVC, COR: BRANCA, CARACTERÍSTICAS ADICIONAIS: SIMPLES SOQUETE DE PORCELANA, BASE E-27, FORMATO: REDONDO, UNIDADE (60 Saúde)	310	UNID.	6,00	1860,00



PREFEITURA MUNICIPAL DE RIBEIRÃO DO PINHAL

- ESTADO DO PARANÁ -

CONTROLE
INTERNO
PAG 260

213.	428747	PLUGUE TIPO: MACHO COR CORPO: CINZA CORRENTE NOMINAL: 10 A TENSÃO NOMINAL: 250 V NÚMERO PÓLOS: 2 P + T NORMAS TÉCNICAS: NBR 14136 TIPO SAÍDA: LATERAL 90° (10 Saúde)	30	UNID.	6,00	180,00
214.	423977	PLUGUE TIPO: FÊMEA CORRENTE NOMINAL: 10 A NÚMERO PÓLOS: 2 P + T CARACTERÍSTICAS ADICIONAIS: COM CARÇAÇA DE PLÁSTICO AUTO EXTIGUIVEL E CONTATOS. (10 Saúde)	60	UNID.	9,00	540,00
215.	446803	PLUGUE TIPO: FÊMEA FORMATO CONTATO: REDONDO CORRENTE NOMINAL: 20 A TENSÃO NOMINAL: 250 V NÚMERO PÓLOS: 2 P + T. (10 Saúde)	60	UNID.	10,00	600,00
216.	428431	PLUGUE TIPO: MACHO NÚMERO PINOS: 2 UN FORMATO PINOS: CILÍNDRICO CORRENTE NOMINAL: 20 A TENSÃO NOMINAL: 250 V. (10 Saúde)	45	UNID.	9,00	405,00
217.	253041	PONTEIRA PARA ROÇADEIRA STIHL FS220 - CAIXA TRANSMISSÃO ROÇADEIRA TIPO: COSTAL. (Agricultura)	20	UNID.	226,00	4520,00
218.	302939	PORTA MATERIAL: ALUMÍNIO, ALTURA: 2,10 M, LARGURA: 0,80 M, CARACTERÍSTICAS ADICIONAIS: COM VENEZIANA, DOBRADIÇA E FECHADURA, UNIDADE.	05	UNID.	375,00	1875,00
219.	483263	PORTA MATERIAL: MADEIRA, ACABAMENTO SUPERFICIAL: ENVERNIZADA, ALTURA: 2,10 M, PADRÃO MADEIRA: MADEIRA Prensada, ESPESSURA: 4,50 CM, TIPO: LISA, LARGURA: 0,80 M, CARACTERÍSTICAS ADICIONAIS: MACIÇA, MARCO, ALIZARES E DOBRADIÇAS, UNIDADE.	10	UNID.	190,00	1900,00
220.	328717	PORTA-PAPEL HIGIÊNICO MATERIAL: AÇO INOXIDÁVEL, LARGURA: 13 CM, ALTURA: 7,5 CM, PROFUNDIDADE: 4 CM, CARACTERÍSTICAS ADICIONAIS: CONSTITUÍDO DE PLACA DE ACABAMENTO CIRCULAR, TIPO: SIMPLES, DIÂMETRO: 5 CM, APLICAÇÃO: PARA ROLO DE 40 M. (Saúde)	20	UNID.	21,00	420,00
221.	373306	PREGO COM CABEÇA MATERIAL: AÇO CARBONO, TIPO PONTA: COMUM, TIPO CABEÇA: LISO, BITOLA: 12 X 12M, QUILOGRAMA.	15	KG	26,00	390,00
222.	214381	PREGO COM CABEÇA MATERIAL: ARAME PARA PREGO, ACABAMENTO SUPERFICIAL: POLIDO, TIPO PONTA: DIAMANTE, TIPO CABEÇA: CÔNICA AXADREZADA, TIPO CORPO: LISO, BITOLA: 16 X 27, QUILOGRAMA.	15	KG	25,00	375,00
223.	333252	PREGO COM CABEÇA MATERIAL: AÇO CARBONO, TIPO PONTA: COMUM, TIPO CABEÇA: LISO, BITOLA: 17 X 21, QUILOGRAMA.	30	KG	27,00	810,00
224.	273199	PREGO COM CABEÇA MATERIAL: ARAME PARA PREGO, ACABAMENTO SUPERFICIAL: POLIDO, TIPO PONTA: DIAMANTE, TIPO CABEÇA: CÔNICA AXADREZADA, TIPO CORPO: LISO, BITOLA: 26 X 84, QUILOGRAMA.	60	KG	33,00	1980,00
225.	344554	PROTETOR AURICULAR MATERIAL: PVC MATERIAL ALMOFADA: ESPUMA TAMANHO: ÚNICO CARACTERÍSTICAS ADICIONAIS: COM CORDÃO, REUTILIZÁVEL, FORMA DE ESPIRAL.	10	UNID.	7,00	70,00
226.	467256	PROTETOR FACIAL MATERIAL: POLICARBONATO COR: TRANSPARENTE. CARACTERÍSTICAS ADICIONAIS: TIPO VISEIRA, C/ VISOR FIXO TIPO FIXAÇÃO: CARNERIA REGULÁVEL.	10	UNID.	45,00	450,00
227.	452487	RASTELO - ANCINHO JARDINAGEM MATERIAL: CHAPA FERRO, CARACTERÍSTICAS ADICIONAIS: COM CABO MADEIRA, QUANTIDADE DENTES: 22 UN, ALTURA DENTES: 420 MM, LARGURA TOTAL: 320 MM, ESPESSURA DENTES: 3,50 M, UNIDADE.	15	UNID.	40,00	600,00
228.	433616	REATOR COM BASE - REATOR LÂMPADA VAPOR METÁLICO TIPO DESCARGA: ALTA PRESSÃO, VARIAÇÃO TEMPERATURA: MAX. 90 °C, FREQUÊNCIA NOMINAL: 60 HZ, CARACTERÍSTICAS ADICIONAIS: IGNITOR E CAPACITOR INCORPORADOS: PICO TENSÃO 3,5 NORMAS TÉCNICAS: NBR 14305, TIPO USO: EXTERNO, POTÊNCIA NOMINAL LÂMPADA: 250 W, TENSÃO NOMINAL: 220 V, FATOR POTÊNCIA: > OU = 0,96", UNIDADE.	20	UNID.	180,00	3600,00
229.	341699	REATOR LÂMPADA VAPOR METÁLICO FREQUÊNCIA NOMINAL: 50/60 HZ, TIPO USO: EXTERNO, POTÊNCIA NOMINAL LÂMPADA: 250 W, TENSÃO NOMINAL: 220. UNIDADE.	30	UNID.	137,00	4110,00
230.	324637	REATOR VAPOR SÓDIO/METÁLICO - REATOR LÂMPADA VAPOR METÁLICO FREQUÊNCIA NOMINAL: 50/60 HZ, CARACTERÍSTICAS ADICIONAIS: 1,3A, COM IGNITOR ACOPLADO TIPO USO: INTERNO, POTÊNCIA NOMINAL LÂMPADA: 250 W, TENSÃO NOMINAL: 220 V, FATOR POTÊNCIA: ALTO, UNIDADE.	50	UNID.	158,00	7900,00
231.	367908	REATOR VAPOR SÓDIO/METÁLICO - REATOR LÂMPADA VAPOR METÁLICO TIPO USO: INTERNO, POTÊNCIA NOMINAL LÂMPADA: 400 W, CARACTERÍSTICAS ADICIONAIS: COM IGNITORE CAPACITOR. (Saúde)	10	UNID.	154,00	1540,00
232.	441194	REBITADOR TIPO ALAVANCA - ALICATE REBITADOR PEÇAS / ACESSÓRIOS MATERIAL CORPO: AÇO, BICOS: 3/32, 1/8, 5/32 E 3/16". TIPO: MANUAL MATERIAL CABO: EMBORRACHADO, UNIDADE	04	UNID.	99,00	396,00
233.	353516	REDUÇÃO ESGOTO - CONEXÃO HIDRÁULICA TIPO: REDUÇÃO EXCÊNTRICA, MATERIAL: PVC - CLORETO DE POLIVINILA, TIPO FIXAÇÃO: SOLDÁVEL, APLICAÇÃO: INSTALAÇÃO SANITÁRIA, BITOLA: 50 X 40 M.	20	UNID.	4,00	80,00
234.	454697	REDUÇÃO ESGOTO - CONEXÃO HIDRÁULICA MATERIAL: PVC - CLORETO DE POLIVINILA, TIPO: BUCHA REDUÇÃO, TIPO FIXAÇÃO: SOLDÁVEL, BITOLA: 100 X 50 M. UNIDADE.	40	UNID.	13,00	520,00
235.	603974	REFLETOR MATERIAL CORPO: ALUMÍNIO, ALTURA: 210 MM, APLICAÇÃO: SISTEMA DE ILUMINAÇÃO FLUXO LUMINOSO: 18.000 LM, ÂNGULO DE ABERTURA DALENTE: 120° COMPRIMENTO: 70 MM, COR: PRETA, TIPO: RGB 200W, LARGURA: 280 MM, TENSÃO ALIMENTAÇÃO: BIVOLT, TIPO LÂMPADA: MICROLED, GRAU PROTEÇÃO: IP-66, FORMATO: RETANGULAR, UNIDADE (10 Saúde)	30	UNID.	131,00	3930,00
236.	472306	REFLETOR APLICAÇÃO: ILUMINAÇÃO CÊNICA, FLUXO LUMINOSO: 20.000 LM, TENSÃO ALIMENTAÇÃO: BIVOLT, QUANTIDADE LÂMPADAS: 1 UN, TIPO LÂMPADA: LED, POTÊNCIA LÂMPADA: 300 W, FORMATO: RETANGULAR, UNIDADE.	15	UNID.	214,00	3210,00
237.	473614	REFLETOR SOLAR - LUMINÁRIA TIPO: SOLAR, CARACTERÍSTICAS ADICIONAIS: PLACA FOTOVOLTAICA, SENSOR RESISTENTE ÁGUA, POTÊNCIA NOMINAL LÂMPADA: 250 W, TIPO LÂMPADA: LED, UNIDADE.	02	UNID.	57,00	114,00



PREFEITURA MUNICIPAL DE RIBEIRÃO DO PINHAL

- ESTADO DO PARANÁ -



238.	605605	REGISTRO CAIXA D'ÁGUA - REGISTRO ESFERA MATERIAL: PVC RÍGIDO, APLICAÇÃO: IRRIGAÇÃO, TIPO: VS, TIPO FIXAÇÃO: SOLDÁVEL, BITOLA: 25 MM, UNIDADE.	25	UNID.	14,00	350,00
239.	605607	REGISTRO CAIXA D'ÁGUA - REGISTRO ESFERA MATERIAL: PVC RÍGIDO, APLICAÇÃO: IRRIGAÇÃO, TIPO: MANUAL. CARACTERÍSTICAS ADICIONAIS: COM ANEL DE VEDAÇÃO EM BORRACHA, TIPO FIXAÇÃO: SOLDÁVEL, BITOLA: 50 M, UNIDADE.	25	UNID.	27,00	675,00
240.	299632	REGISTRO PRESSÃO MATERIAL: METAL APLICAÇÃO: MATERIAL HIDRÁULICO DIÂMETRO: 3/4 POL TIPO: MANUAL. (Saúde)	10	UNID.	66,00	660,00
241.	313933	RÉGUA PEDREIRO MATERIAL: ALUMÍNIO, COMPRIMENTO: 2", UNIDADE.	30	UNID.	38,00	1140,00
242.	373514	RÉGUA PEDREIRO MATERIAL: ALUMÍNIO, COMPRIMENTO: 3", UNIDADE.	30	UNID.	66,00	1980,00
243.	602254	RELÊ FOTELÉTRICO POTÊNCIA NOMINAL: 1000 W, CARACTERÍSTICAS ADICIONAIS: COM BASE E SUPORTE DE FIXAÇÃO, TENSÃO NOMINAL: BIVOLT 127/220, UNIDADE.	45	UNID.	44,00	1980,00
244.	348629	REPARO VÁLVULA HIDRÁULICA MATERIAL: PLÁSTICO, BITOLA: 1 1/2 POL, CARACTERÍSTICAS ADICIONAIS: USO INTERNO, APLICAÇÃO: VÁLVULA DESCARGA DOCOL RI 484 AP. COMPONENTES: KIT-8	10	UNID.	127,00	1270,00
245.	346233	REPARO VÁLVULA HIDRÁULICA MATERIAL: METAL, TIPO FIXAÇÃO: ROSCÁVEL, BITOLA: 1 1/4 POL, APLICAÇÃO: VÁLVULA DESCARGA HYDRA, MODELO 2511/2515/2516/2517, COMPONENTES: BORRACHA E GAXETAS, GUARNIÇÃO E MOLA DE AÇO. (Saúde)	10	UNID.	168,00	1680,00
246.	368730	REPARO SALVA REGISTRO MATERIAL: METAL, ACABAMENTO: CROMADO, DIÂMETRO: 2 POL. (Saúde)	10	KIT	44,00	440,00
247.	601173	REPARO TORNEIRA MVS - REPARO VÁLVULA HIDRÁULICA MATERIAL: PVC - CLORETO DE POLIVINILA, COMPONENTES: BORRACHA TIPO TAMPÃO P/VEDAÇÃO, DIÂMETRO: 1/2 POL, TIPO REPARO: RETENTOR, TIPO FIXAÇÃO: ROSCÁVEL, UNIDADE. (05 Saúde)	30	UNID.	28,00	840,00
248.	342671	REPARO TORNEIRA MVS - REPARO VÁLVULA HIDRÁULICA REFERÊNCIA: 17991800, MATERIAL: PLÁSTICO E METAL, COMPONENTES: KIT COMPOSTO ANEL ROSCÁVEL E VEDAÇÃO/TRAVA METAL, APLICAÇÃO: LAVATÓRIO DOCOL PRESSMATIC COMPACT, TIPO FIXAÇÃO: ENCAIXE, BITOLA: 3/4 PO, UNIDADE. (05 Saúde)	30	UNID.	30,00	900,00
249.	227095	RIPA MATERIAL: MADEIRA, ESPÉCIE: EUCALIPTO, COMPRIMENTO: 6,50 M, ESPESSURA: 2 CM, LARGURA: 5 C, UNIDADE.	150	UNID.	25,00	3750,00
250.	239229	ROÇADEIRA MANUAL TIPO MOTOR: GASOLINA POTÊNCIA MOTOR: 3,12 CV/3,07 HP TIPO CORTADOR: LÂMINA AÇO ROTAÇÃO: 12.500 RPM PESO APROXIMADO: 7,70 KG CARACTERÍSTICAS ADICIONAIS: MOTOR 35,2 CC/TANQUE CAPACIDADE 0,58L. (04 Agricultura)	05	UNID.	3.300,00	16500,00
251.	397729	ROLO 1000 LA - ROLO PINTURA PREDIAL MATERIAL: LÃ DE CARNEIRO, COMPRIMENTO: 23 CM, CARACTERÍSTICAS ADICIONAIS: COM CABO, UNIDADE.	60	UNID.	44,00	2640,00
252.	270625	ROLO PINTURA PREDIAL MATERIAL: ESPUMA POLIÉSTER, ALTURA: 5 CM, MATERIAL CABO: PLÁSTICO RESISTENTE, UNIDADE.	50	UNID.	10,00	500,00
253.	270619	ROLO PINTURA PREDIAL MATERIAL: ESPUMA POLIÉSTER, ALTURA: 10 CM, MATERIAL CABO: PLÁSTICO RESISTENTE, UNIDADE.	50	UNID.	24,00	1200,00
254.	250982	ROLO PINTURA PREDIAL MATERIAL: ESPUMA SINTÉTICA, COMPRIMENTO: 15 CM, MATERIAL CABO: PLÁSTICO RESISTENTE, UNIDADE. (02 Saúde)	50	UNID.	10,00	500,00
255.	250983	ROLO PINTURA PREDIAL MATERIAL: ESPUMA SINTÉTICA, COMPRIMENTO: 9 CM, MATERIAL CABO: PLÁSTICO RESISTENTE", "UNIDADE"	50	UNID.	8,00	400,00
256.	358301	ROLO PINTURA PREDIAL MATERIAL: ESPUMA SINTÉTICA, COMPRIMENTO: 23 CM, CARACTERÍSTICAS ADICIONAIS: COM CABO GAIOLA/GARFO AÇO GALVANIZADO, UNIDADE.	50	UNID.	18,00	900,00
257.	402568	SABRE 36 DENTES - PEÇA / ACESSÓRIO - MOTOSERRA APLICAÇÃO: MOTOSERRA STIHL TIPO 1: SABRE.	04	UNID.	283,00	1132,00
258.	219422	SAPATA ANDAIME MATERIAL: AÇO CARBONO MODELO: AJUSTÁVEL TRATAMENTO SUPERFICIAL: PINTURA POR IMERSÃO COMPRIMENTO BASE: 10 CM LARGURA BASE: 10 CM ALTURA ROSCA: 30 CM ESPESSURA: 1/4 POL. APLICAÇÃO: ANDAIME FACHADEIRO.	04	UNID.	168,00	672,00
259.	425562	SARRAFO MATERIAL: CEDRO, COMPRIMENTO: 5 M, ESPESSURA: 5 CM, LARGURA: 5 C", "UNIDADE"	150	UNID.	62,00	9300,00
260.	438797	SELANTE FLEXÍVEL - ADESIVO SELANTE ELÁSTICO PRAZO VALIDADE: 12 MESES, COMPOSIÇÃO BÁSICA: POLIURETANO, APLICAÇÃO: VEDAÇÃO, DENSIDADE: 260 G/CM, EMBALAGEM 260 G.	40	UNID.	29,00	1160,00
261.	258719	SENSOR DE PRESENÇA PAREDE - COMPONENTE ELETRÔNICO - SENSOR INDICADOR DE PRESENÇA POR CELULA INFRAVERMELHA MODELO: LX-20, TENSÃO OPERAÇÃO: 110/220 V, ÁREA DETECÇÃO: 8M/140 GRÁUS, CORRENTE ESTÁTICA: 0,15MA, FUNCIONAMENTO: ALARME, CARACTERÍSTICAS ADICIONAIS: PEQUENO COM SUPORTE, UNIDADE.	12	UNID.	61,00	732,00
262.	475527	SERRA COPO MATERIAL: AÇO RÁPIDO BIMETAL, DIÂMETRO: 30, 35, 45, 56, 65 MM, CARACTERÍSTICAS ADICIONAIS: SUPORTE FIXAÇÃO COMPLETO, BROCAS PILOTO E EXTENSÃO, JOGO.	03	JOGO	240,000	720,00



PREFEITURA MUNICIPAL DE RIBEIRÃO DO PINHAL

- ESTADO DO PARANÁ -

CONTROLE
INTERNO
PAG. 262

263.	323874	SERRA COPO MATERIAL: AÇO RÁPIDO BIMETAL, DIÂMETRO: 19MM, 22MM, 29MM, 35MM, 38MM, 44MM, 51MM, 57MM, 64 MM, CARACTERÍSTICAS ADICIONAIS: SUPORTE FIXAÇÃO COMPLETO, BROCAS PILOTO E EXTENSÃO, JOGO.	03	JOGO	651,00	953,00
264.	438807	SERRA COPO MATERIAL: DIAMANTADA, DIÂMETRO: 25 MM, CARACTERÍSTICAS ADICIONAIS: SUPORTE FIXAÇÃO COMPLETA, BROCAS PILOTO E EXTENSÃO, UNIDADE.	04	UNID.	76,00	304,00
265.	438816	SERRA COPO MATERIAL: DIAMANTADA, DIÂMETRO: 32 MM, CARACTERÍSTICAS ADICIONAIS: SUPORTE FIXAÇÃO COMPLETO, BROCAS PILOTO E EXTENSÃO, UNIDADE.	04	UNID.	61,00	244,00
266.	438809	SERRA COPO MATERIAL: DIAMANTADA, DIÂMETRO: 55 MM, CARACTERÍSTICAS ADICIONAIS: SUPORTE FIXAÇÃO COMPLETO, BROCAS PILOTO E EXTENSÃO, UNIDADE.	04	UNID.	90,00	360,00
267.	423356	SERRA MÁRMORE POTÊNCIA: 1.450 W DIÂMETRO DISCO: 125 MM VOLTAGEM: 127 V.	02	UNID.	513,00	1026,00
268.	602731	SERRA PODA - SERROTE PODA APLICAÇÃO: JARDINAGEM, CARACTERÍSTICAS ADICIONAIS: 8 DENTES POR POLEGADA, COMPRIMENTO LÂMINA: 12" - 304 MM POL. MATERIAL TUBO: AÇO TEMPERADO, FORMATO TUBO: CURVO, UNIDADE.	18	UNID.	50,00	900,00
269.	328070	SERROTE PROFISSIONAL TIPO: TRAVADO, TAMANHO: 22 POL, TRATAMENTO SUPERFICIAL: TEMPERADO E LIXADO, MATERIAL CABO: MADEIRA, MATERIAL LÂMINA: AÇO ALTO CARBONO, QUANTIDADE DENTES: 8 POR POLEGADA U, UNIDADE.	02	UNID.	83,00	166,00
270.	446182	SHAMPOO - DETERGENTE LIMPEZA VEÍCULO ASPECTO FÍSICO: SEMIPASTOSO COMPOSIÇÃO: SHAMPOO AUTOMOTIVO C/ CERA CARACTERÍSTICAS ADICIONAIS: LAVAGEM DE VEÍCULOS E SUPERFÍCIES PINTADAS	600	LITRO	15,00	9000,00
271.	251759	SIFÃO MATERIAL: POLIPROPILENO, APLICAÇÃO: TANQUE PIA LAVATÓRIO E BIDÊ, COR: BRANCA, TIPO HASTE: ADAPTÁVEL, DIÂMETRO ENTRADA: 1 1/2 POL, DIÂMETRO SAÍDA: 40 MM, TIPO CORPO: SANFONADO / FLEXÍVEL, UNIDADE. (10 Saúde)	130	UNID.	10,00	1300,00
272.	436250	SILICONE ALTA TEMPERATURA - SELANTE ADESIVO ASPECTO FÍSICO: PASTOSO, APLICAÇÃO: VEDAÇÃO EM ALTAS TEMPERATURAS, COR: VERMELHO, CARACTERÍSTICAS ADICIONAIS: TEMPERATURA INTERMITENTE 315°, TEMPO DE CURA 24H, BISNAGA 50 G.	60	UNID.	20,00	1200,00
273.	219176	SOLDA ELÉTRICA - FIO SOLDA PRAZO VALIDADE: 24 MESES, TEOR ESTANHO: 60 PER, TEOR CHUMBO: 40 PER, PERCENTUAL MATERIAL NÚCLEO: 1,20 A 1,60 PER, DIÂMETRO: 1,50 MM, NORMAS TÉCNICAS: ASTM B 32/94, MATERIAL NÚCLEO: FLUXO, CARRETEL 500 G	10	UNID.	118,00	1180,00
274.	259206	SOLUPAN - DESENGRAXANTE ASPECTO FÍSICO: LÍQUIDO VISCOSO COMPOSIÇÃO: DODECILBENZENOSULFONATO DE SÓDIO CARACTERÍSTICAS ADICIONAIS: LÍQUIDO CONCENTRADO, BASE ALCALINA, SOLÚVEL EM APLICAÇÃO: LIMPADOR VEÍCULO AUTOMOTIVO	800	LITRO S	8,00	6400,00
275.	605624	SOLVENTE - DILUENTE TINTA ASPECTO FÍSICO: LÍQUIDO, COR: INCOLOR, CARACTERÍSTICAS ADICIONAIS: GALÃO 5 L. COMPOSIÇÃO: ETANOL, TOLUENO, METILETILCETONA, 2 - BUTANOL, UNIDADE.	30	UNID.	95,00	2850,00
276.	259735	SOLVENTE ASPECTO FÍSICO: LÍQUIDO APLICAÇÃO: DILUIÇÃO TINTA EPOXI. 05 LITROS	05	UNID.	204,00	1020,00
277.	449909	SOPRADOR ACIONAMENTO: GASOLINA, VOLUME AR: 29 M3/MIN, APLICAÇÃO: REMOÇÃO DE FOLHAS DE ÁRVORES, TIPO: PORTÁTIL, CARACTERÍSTICAS ADICIONAIS: MOTOR 2 TEMPOS, POTÊNCIA: 2.5 HP, VELOCIDADE: 7.200 RP, UNIDADE. (Agricultura)	02	UNID.	2.830,00	5660,00
278.	402152	SÓQUETE LÂMPADA MATERIAL: BAQUELITE, CARACTERÍSTICAS ADICIONAIS: COM RABICHO E À PROVA D'ÁGUA, TIPO BASE: E-27, TENSÃO NOMINAL: 110/220 V, TIPO LÂMPADA: INCANDESCENTE, UNIDADE. (10 Saúde)	65	UNID.	6,00	390,00
279.	259845	SUPORTE PORTA-PAPEL MATERIAL: POLIESTIRENO, FORMATO: REDONDO, COMPRIMENTO: 125 MM, APLICAÇÃO: PORTA-PAPEL HIGIÊNICO. (Saúde)	20	UNID.	26,00	520,00
280.	254154	TÁBUA - MADEIRA CONSTRUÇÃO ESPESSURA: 2,50 CM, TIPO MADEIRA: PINUS, LARGURA: 25 CM, CARACTERÍSTICAS ADICIONAIS: SEM TRATAMENTO, FORMATO: TÁBUA, METRO.	60	UNID.	26,00	1560,00
281.	272085	TÁBUA - MADEIRA CONSTRUÇÃO APLICAÇÃO: CONSTRUÇÃO CIVIL, COMPRIMENTO: 3 M, ESPESSURA: 2,5 CM, TIPO MADEIRA: PINUS, LARGURA: 30 CM, FORMATO: TÁBUA, UNIDADE	60	UNID.	33,00	1980,00
282.	397139	TÁBUA - MADEIRA CONSTRUÇÃO COMPRIMENTO: 230 MM, ESPESSURA: 40 MM, TIPO MADEIRA: PINUS, LARGURA: 40 MM, CARACTERÍSTICAS ADICIONAIS: 7 FUROS, FORMATO: CEPO, METRO.	60	UNID.	39,00	2340,00
283.	471799	TÁBUA BEIRAL - TÁBUA MADEIRA ESPÉCIE: PINHO, ESPESSURA: 25 MM, LARGURA: 20 C, METRO	30	UNID.	19,00	570,00
284.	436599	TÁBUA BEIRAL - TÁBUA MADEIRA ESPÉCIE: CEDRO, LARGURA: 30 CM, ESPESSURA: 7 CM, TIPO ACABAMENTO: BRUTA, METRO	30	UNID.	19,00	570,00
285.	441805	TEE - CONEXÃO HIDRÁULICA MATERIAL: PVC - CLORETO DE POLIVINILA, APLICAÇÃO: INSTALAÇÕES ESGOTO, TIPO: TÊ, TIPO FIXAÇÃO: PONTA E BOLSA, BITOLA: 100 M, UNIDADE.	15	UNID.	14,00	210,00
286.	271399	TEE SOLDÁVEL - CONEXÃO HIDRÁULICA MATERIAL: PVC - CLORETO DE POLIVINILA, APLICAÇÃO: INSTALAÇÕES PREDIAIS ÁGUA FRIA, BITOLA LADO SOLDÁVEL: 50 MM, TIPO: TÊ, TIPO FIXAÇÃO: SOLDÁVEL, UNIDADE	30	UNID.	15,00	450,00
287.	449525	TELA METÁLICA MATERIAL: ARAME GALVANIZADO TIPO TELA: GALINHEIRO DIÂMETRO FIO: Nº 24. ALTURA: 1.00 M	20	MTS.	395,00	7900,00



PREFEITURA MUNICIPAL DE RIBEIRÃO DO PINHAL

- ESTADO DO PARANÁ -

CONTROLE
INTERNO
PAE 263

288.	237554	TELHA MATERIAL: FIBROCIMENTO. COMPRIMENTO: 244 CM, ESPESSURA: 6 MM, TIPO: ONDULADA, LARGURA: 110 C, UNIDADE - RESERVA DE COTA MPE	200	UNID.	66,00	13200,00
289.	275848	TELHA MATERIAL: FIBRA DE VIDRO. TIPO: ONDULADA. COMPRIMENTO: 244 CM. LARGURA: 110 CM. COR: INCOLOR. CARACTERÍSTICAS ADICIONAIS: TRANSLÚCIDA. - RESERVA DE COTA MPE	80	UNID.	138,00	11040,00
290.	299071	TELHA TRANSLÚCIDA DE POLIPROPILENO BRANCO - TELHA MATERIAL: POLIPROPILENO. COMPRIMENTO: 600 CM. LARGURA: 107 CM. (Esporte)	35	UNID.	376,00	13160,00
291.	603798	TELÃO - TELHA MATERIAL: FIBROCIMENTO, ACABAMENTO SUPERFICIAL: SEM AMIANTO, COM TECNOLOGIA CRFS (CIMENTO REFORÇADO, COMPRIMENTO: 4,60 M, ESPESSURA: 8 MM, TIPO: CALHETÃO 90, LARGURA: 1, UNIDADE. - RESERVA DE COTA MPE	80	UNID.	320,00	25600,00
292.	216974	TELHA DUPLAN - TELHA MATERIAL: CERÂMICA, ACABAMENTO SUPERFICIAL: ESMALTADO, RENDIMENTO: 18 UN/M2, TOLERÂNCIA ABSORÇÃO ÁGUA: 12,50 PER, TOLERÂNCIA ABSORÇÃO CALOR: BAIXA, COMPRIMENTO: 39 CM, COR: PRETA, TIPO: ROMANA, LARGURA: 22 C, UNIDADE. - RESERVA DE COTA MPE	6000	UNID.	2,80	16800,00
293.	429418	TERMINAL TORÇÃO - CONECTOR ELÉTRICO MATERIAL: POLIPROPILENO COM MOLA CÔNICA EM AÇO ZINCADO, TIPO: TORÇÃO, TENSÃO NOMINAL: 600 V, CARACTERÍSTICA CONDUTOR: FIO - 0,75MM², UNIDADE.	100	UNID.	2,00	200,00
294.	453671	TERMINAL - TAMPA CONDULETE MATERIAL: TERMOPLÁSTICO, COR: CINZA, TAMANHO: 4 X 2 POL, CARACTERÍSTICAS ADICIONAIS: 1 MÓDULO RJ11, COM ANEL, "UNIDADE"	100	UNID.	7,00	700,00
295.	336474	TERMINAL - TAMPA CONDULETE MATERIAL: PVC, APLICAÇÃO: CONECTOR RJ45, COR: CINZA, BITOLA: 3/4 PO, UNIDADE	100	UNID.	4,00	400,00
296.	483878	TESOURA PODA COMPRIMENTO: CERCA 20 CM, CARACTERÍSTICAS ADICIONAIS: COM MOLA, COMPRIMENTO LÂMINA: CERCA 6,5 CM, MATERIAL CABO: PLÁSTICO, MATERIAL LÂMINA: AÇO INOXIDAVEL, UNIDADE	03	UNID.	40,00	120,00
297.	287375	TIJOLO MATERIAL: BARRO COZIDO, QUANTIDADE FUROS: 6 UN, COMPRIMENTO: 18 CM, ESPESSURA: 10 CM, TIPO: FURADO, LARGURA: 15 CM, CARACTERÍSTICAS ADICIONAIS: PRIMEIRA QUALIDADE", "UNIDADE"	1500 0	UNID.	1,50	22500,00
298.	245176	TIJOLO MATERIAL: CERÂMICA, APLICAÇÃO: CONSTRUÇÃO CIVIL, COMPRIMENTO: 23 CM, ESPESSURA: 5 CM, TIPO: MACIÇO, LARGURA: 11 C, "UNIDADE"	1800 0	UNID.	1,00	18000,00
299.	350610	TIMER - TEMPORIZADOR APLICAÇÃO: CONTROLE DE EQUIPAMENTOS, ESCALA: 0 A 24 HORAS, TIPO: ELETRÔNICO, CARACTERÍSTICAS ADICIONAIS: MÍNIMO 8 CONEXÕES ENTRE DIAS OU GRUPOS DIAS SEMANA, ALIMENTAÇÃO: 110/220 VC, "UNIDADE"	10	UNID.	80,00	800,00
300.	450439	TINTA ACRÍLICA ASPECTO FÍSICO: LÍQUIDO VISCOSO, COMPONENTES: ÁGUA, RESINA ACRÍLICA E PIGMENTOS, TIPO ACABAMENTO: FOSCO, COR: BRANCA, CARACTERÍSTICAS ADICIONAIS: RENDIMENTO 500 M2/LATA 18 LT PROTEÇÃO ANTIFUNGO, UNIDADE - PREMIUM	120	LATA	346,00	41520,00
301.	458688	TINTA EPOXI - TINTA INDUSTRIAL TIPO: EPÓXI APLICAÇÃO: INTERNA, TIPO ACABAMENTO: BRILHANTE MÉTODO APLICAÇÃO: ROLO, PINCEL E PISTOLA SUPERFÍCIE APLICAÇÃO: PISO, 18 LITROS	28	LATA	358,00	10024,00
302.	322769	TINTA ESMALTE MATERIAL: TINTA À BASE DE RESINAS ALQUÍDICAS/PIGMENTOS, RENDIMENTO: 40 A 50 M2/GL/DEMÃO, MÉTODO APLICAÇÃO: ROLO/PINCEL E PISTOLA, TIPO ACABAMENTO: BRILHANTE, DILUENTE INDICADO: AGUARRÁS, TIPO: SINTÉTICA, GALÃO 3,6 L PREMIUM. (10 Saúde)	75	GALÃO	145,00	10875,00
303.	390022	TINTA NEUTROL - IMPERMEABILIZANTE COMPOSIÇÃO BÁSICA: EMULSÃO ASFÁLTICA APLICAÇÃO: LAJES /CAIXA D'ÁGUA /PISCINAS /MARQUISES, ETC. COR: PRETA, CARACTERÍSTICAS ADICIONAIS: PASTOSO, 18 LITROS	10	LATA	373,00	3730,00
304.	458674	TINTA DEMARCAÇÃO - BASE: SOLVENTE TIPO: FOSCO, CARACTERÍSTICAS ADICIONAIS: RESISTENTE A ABRASÃO E INTEMPÉRIES MÉTODO APLICAÇÃO: ROLO, PINCEL E PISTOLA APLICAÇÃO: MARCAÇÃO FAIXAS EM PISO, ASFALTO E SINALIZAÇÃO, 18 LITROS	60	LATA	572,00	34320,00
305.	401798	TINTA PISO - TINTA APLICAÇÃO: COMPOSIÇÃO DIGITAL, PAREDES E PISOS CARACTERÍSTICAS ADICIONAIS: PIGMENTOS, SUBSTÂNCIA ADESIVA, PARA RECORTE, 18 LITROS, PREMIUM.	20	LATA	305,00	6100,00
306.	473385	TOMADA MODELO: DUPLA, CORRENTE NOMINAL: 10", UNIDADE. 03 POLOS. (15 Saúde)	45	UNID.	12,00	540,00
307.	344966	TOMADA TELEFONE MATERIAL: PLÁSTICO, APLICAÇÃO: PARA RJ 11, PADRÃO: TELEBRÁS, QUANTIDADE PINOS: 4", UNIDADE.	10	UNID.	20,00	200,00
308.	390298	TOMADA UNIVERSAL - TOMADA REFERÊNCIA: IRIEL DUALE 1615, MATERIAL: PVC RÍGIDO, MODELO: UNIVERSAL, NÚMERO POLOS: 2 P + T, APLICAÇÃO: INSTALAÇÃO ELÉTRICA, CORRENTE NOMINAL: 10 A, TIPO: TRIPOLAR, FORMATO CORPO: RETANGULAR, CARACTERÍSTICAS ADICIONAIS: COM ESPELHO 4" X 2", NORMAS TÉCNICAS: ABNT 14136, COR CORPO: BRANCA, TENSÃO NOMINAL: 250 V, NÚMERO CONTATO: 3 UN, FORMATO CONTATO: REDONDO, POSIÇÃO RELATIVA: EMBUTIR, UNIDADE	40	UNID.	10,00	400,00
309.	473385	TOMADA UVW - TOMADA MODELO: DUPLA, CORRENTE NOMINAL: 10ª. (Saúde)	40	UNID.	11,00	440,00
310.	460970	TOMADA UVW - TOMADA MODELO: SIMPLES, TIPO: EXTERNA, COR CORPO: BRANCA, CORRENTE NOMINAL: 20 A, TENSÃO NOMINAL: 250 V, CARACTERÍSTICAS ADICIONAIS: SISTEMA X, 2 PINOS + TERRA, NORMAS TÉCNICAS: NBR 14136, APLICAÇÃO: INSTALAÇÃO ELÉTRICA, MATERIAL: TERMOPLÁSTICO. (Saúde)	40	UNID.	16,00	640,00
311.	301739	TORNEIRA MATERIAL: CORPO: METAL TIPO: TANQUE, DIÂMETRO: 3/4 POL, ACABAMENTO SUPERFICIAL: CROMADO, CARACTERÍSTICAS ADICIONAIS: MÉDIA, COMPRIMENTO: 18 CM. (10 Saúde)	30	UNID.	94,00	2820,00



PREFEITURA MUNICIPAL DE RIBEIRÃO DO PINHAL
- ESTADO DO PARANÁ -



312.	482762	TORNEIRA MATERIAL CORPO: METAL CROMADO, TIPO: MESA, DIÂMETRO: 1,2 POL, CARACTERÍSTICAS ADICIONAIS: COM BICA MÓVEL LONGA E BICO AREJADOR, APLICAÇÃO: INSTALAÇÃO HIDRÁULICA, COR: PRATEADA, UNIDADE. (20 Saúde)	60	UNID.	85,00	5100,00
313.	384647	TORNEIRA MATERIAL CORPO: PVC, APLICAÇÃO: JARDIM, CARACTERÍSTICAS ADICIONAIS: COM BICO, DIÂMETRO: 3/4 PO, UNIDADE. (10 Saúde)	110	UNID.	6,00	660,00
314.	253944	TORNEIRA MATERIAL CORPO: AÇO INOXIDÁVEL CROMADO, APLICAÇÃO: BANCADA, CARACTERÍSTICAS ADICIONAIS: BICA MÓVEL PARA BANCADA GIRATÓRIA TIPO PESCOÇO DE, DIÂMETRO: 1/2 POL, TIPO: PIA, UNIDADE. (10 Saúde)	60	UNID.	78,00	4680,00
315.	249985	TORQUÊS MATERIAL CORPO: AÇO FORJADO E TEMPERADO, TIPO ACABAMENTO: OXIDADO, TIPO: ARMADOR, TAMANHO: 12 POL, CARACTERÍSTICAS ADICIONAIS: MEIO CORTE, MANDÍBULAS LIXADAS, PESO: 575, UNIDADE.	12	UNID.	62,00	744,00
316.	293841	TOUCA TIPO: SAIA MATERIAL: TECIDO DE ALGODÃO TRATADO COM TEFLON APLICAÇÃO: PROTEGER A CABEÇA, PESCOÇO E OMBROS CARACTERÍSTICAS ADICIONAIS: HIDROREPELENTE À NÉVOA AGROTÓXICA OU QUÍMICA, SAIA. PARA ROÇADEIRA.	10	UNID.	41,00	410,00
317.	404306	TRILHO MATERIAL: ALUMÍNIO COMPRIMENTO: 2 M TIPO: "U" CARACTERÍSTICAS ADICIONAIS: ROLDANA AÇO / NYLON, ROLAMENTO, PARAFUSO, PLACA, FREIOS, PARA PORTA DE CORRER ROLDANA APARENTE 2 METROS ATÉ 100 KG. (Saúde)	03	KIT	345,00	1035,00
318.	485779	TRINCHA MATERIAL CERDAS: SINTÉTICA, TAMANHO: 1 1/2 POL, MATERIAL CABO: PLÁSTICO, UNIDADE.	30	UNID.	8,00	240,00
319.	282512	TRINCHA MATERIAL CERDAS: PÉLO DE MARTA, TAMANHO: 4 POL, TIPO CABO: CURTO, MATERIAL CABO: MADEIRA", "UNIDADE"	35	UNID.	17,00	595,00
320.	478058	TUBO CONCRETO DIÂMETRO NOMINAL: 200 MM COMPRIMENTO: 1 M ESPESSURA: 30 MM TIPO: VIBRO-PRENSAGEM APLICAÇÃO: SISTEMA SANEAMENTO BÁSICO ÁGUAS PLUVIAIS	200	UNID.	36,00	7200,00
321.	478059	TUBO CONCRETO DIÂMETRO NOMINAL: 300 MM COMPRIMENTO: 1 M ESPESSURA: 30 MM TIPO: VIBRO-PRENSAGEM APLICAÇÃO: SISTEMA SANEAMENTO BÁSICO ÁGUAS PLUVIAIS	200	UNID.	102,00	20400,00
322.	461059	TUBO CONCRETO DIÂMETRO NOMINAL: 800 MM COMPRIMENTO: 1,5 M ESPESSURA: 72 MM TIPO: VIBRO-PRENSAGEM APLICAÇÃO: SISTEMA SANEAMENTO BÁSICO ÁGUAS PLUVIAIS CARACTERÍSTICAS ADICIONAIS: COM FERRO E BOLSA.	200	UNID.	385,00	77000,00
323.	302157	TUBO HIDRÁULICO MATERIAL: PVC RÍGIDO, APLICAÇÃO: TUBULAÇÃO DE ÁGUA, DIÂMETRO: 100 MM, TIPO: PBA, CARACTERÍSTICAS ADICIONAIS: JUNTA ELÁSTICA INTEGRADA, DIÂMETRO EXTERNO: 110 M, TUBO 6 M.	100	UNID.	92,00	9200,00
324.	481432	TUBO HIDRÁULICO MATERIAL: PVC, DIÂMETRO: 25 MM, TIPO: SOLDÁVEL, TUBO 6 M.	50	BARRA	28,00	1400,00
325.	407375	TUBO HIDRÁULICO MATERIAL: PVC, APLICAÇÃO: TUBULAÇÃO DE ÁGUA, DIÂMETRO: 50 MM, TIPO: SOLDÁVEL, NORMAS TÉCNICAS: ABNT EB-892, TUBO 6 M.	50	BARRA	72,00	3600,00
326.	404582	VÁLVULA DESCARGA MATERIAL: METAL TRATAMENTO SUPERFICIAL: CROMADO BITOLA: 1 1/4 POL APLICAÇÃO: VASO SANITÁRIO CARACTERÍSTICAS ADICIONAIS: HIDRA MAX 2550 DN32. (05 Saúde)	10	UNID.	352,00	3520,00
327.	256279	VÁLVULA MATERIAL: LATÃO, APLICAÇÃO: DESCARGA SANITÁRIA, TIPO: COMPLETA, TRATAMENTO SUPERFICIAL: CROMADA, BITOLA: 1 1/2 PO, UNIDADE.	20	UNID.	165,00	3300,00
328.	358267	VÁLVULA ESCOAMENTO MATERIAL: METAL CROMADO DIÂMETRO: 3/4 POL COMPONENTES: COM LADRÃO PARA LAVATÓRIO CARACTERÍSTICAS ADICIONAIS: LONGO, APLICAÇÃO: LAVATÓRIO. (05 Saúde)	20	UNID.	26,00	520,00
329.	428958	VÁLVULA ESCOAMENTO MATERIAL: METAL CROMADO DIÂMETRO: 0,57 MM COMPONENTES: COM RALO/COM ADAPTADOR E LIGAÇÃO PARA ESGOTO. CARACTERÍSTICAS ADICIONAIS: LONGO. (05 Saúde)	20	UNID.	15,00	300,00
330.	411838	VARETA DE SOLDA OXIGÊNIO DE FERRO ESPESSURA MÉDIA - ELETRODO SOLDA MATERIAL INDICADO: FERRO, TIPO CORRENTE: ALTERNADA E CONTÍNUA, COMPRIMENTO: 300 MM, DIÂMETRO: 2,50 M, QUILOGRAMA	20	UNID.	55,00	1100,00
331.	290185	VARETA DE SOLDA OXIGÊNIO DE METAL ESPESSURA MÉDIA - ELETRODO SOLDA MATERIAL INDICADO: AÇO, TIPO CORRENTE: ALTERNADA E DIRETA, DIÂMETRO: 2,50 MM, FORMA VARETA, FORMATO: REDONDO, QUILOGRAMA.	20	UNID.	62,00	1240,00
332.	274654	VASO SANITÁRIO MATERIAL: LOUÇA COR: BRANCA, TIPO: CONVENCIONAL, UNIDADE.	06	UNID.	253,00	1518,00
333.	476381	VASSOURA MATERIAL CERDAS: PET (RECICLADO), MATERIAL CEPA: PLÁSTICO, COMPRIMENTO CEPA: 40 CM, CARACTERÍSTICAS ADICIONAIS: CABO ROSQUEÁVEL, 1,50 M, UNIDADE, TIPO GARI	30	UNID.	82,00	2460,00
334.	242666	VEDANTE TORNEIRA MATERIAL: BORRACHA BITOLA: 3/4 POL	200	UNID.	1,50	300,00
335.	242664	VEDANTE TORNEIRA MATERIAL: PVC. BITOLA: 3/4 POL	200	UNID.	0,90	180,00
336.	601189	VERNIZ ACABAMENTO: FOSCO, APLICAÇÃO: MADEIRA, COR: INCOLOR, TIPO: MARÍTIMO, CARACTERÍSTICAS ADICIONAIS: DE ACORDO COM A NORMA NBR 14725, GALÃO DE 3,6 L.	20	UNID.	157,00	3140,00
337.	482201	VESTUÁRIO PROTEÇÃO MATERIAL: RASPA DE COURO TAMANHO: ÚNICO COMPONENTES: MANGA LONGA TIPO USO: PROTEÇÃO INDIVIDUAL CARACTERÍSTICAS ADICIONAIS: PALA COM ELÁSTICO NAS COSTAS, TIRA NA CINTURA.	08	UNID.	63,00	504,00



PREFEITURA MUNICIPAL DE RIBEIRÃO DO PINHAL - ESTADO DO PARANÁ -

CONTROLE
INTERNO
10
PAG 2/65

338.	400826	VIDRO LISC - CHAPA DE VIDRO COMPRIMENTO: 1,15 M, ESPESSURA: 3 MM, LARGURA: 0,48 M, CARACTERÍSTICAS ADICIONAIS: METRO QUADRADO. (20 Saúde)	60	M. ²	95,00	5700,00
339.	321896	VIGA MADEIRA CONSTRUÇÃO COMPRIMENTO: 5 M, ESPESSURA: 50 MM, TIPO MADEIRA: MAÇARANDUBA, LARGURA: 120 MM, FORMATO: VIGA, UNIDADE: - RESERVA DE COTA MPE	50	UNID.	112,00	5600,00
340.	389532	ZARCÃO TEMPO SECAGEM: RÁPIDA, COR: LARANJA, GALÃO 3.6 L	05	GALÃO	123,00	615,00
		TOTAL ESTIMADO				1049857,50

- 1.2. Os bens objeto desta contratação são caracterizados como comuns, conforme justificativa constante do Estudo Técnico Preliminar.
- 1.3. O prazo de vigência será de 12 meses, na forma do artigo 105 da Lei nº 14.133/2021.
- 1.4. O custo estimado total da contratação é de **R\$ 1.049.857,50** (um milhão quarenta e nove mil oitocentos e cinquenta e sete reais e cinquenta centavos), conforme tabela acima.

2. FUNDAMENTAÇÃO E DESCRIÇÃO DA NECESSIDADE DA CONTRATAÇÃO (art. 6º, inciso XXIII, alínea 'b' da Lei n. 14.133/2021).

2.1. A presente contratação tem por objetivo atender a demanda da secretaria de Obras visando suprir as necessidades atuais e futuras de manutenções das vias públicas (calçadas e passeios), saneamentos, pontes e pontilhões, boca de lobo, bueiros, reforma e pequenas construção, canalização de córregos, manutenção do Cemitério Municipal, reformas pequenas e adaptações na estrutura física dos imóveis, atendimento emergencial à manutenção da rede escolar municipal, departamentos administrativos das secretarias do município, de unidade de saúde, vias públicas, espaços comunitários e de lazer, de acordo com o registro das necessidades, presentes e futuras, e a inviabilidade de instauração de processo licitatório para cada situação.

2.2 A quantidade solicitada será utilizada de forma parcelada, e a solicitação de fornecimento para cada secretaria será realizada sob demanda, mediante solicitação ao setor de Obras.

2.3 Uma vez que é praticamente impossível se determinar quais materiais e em que quantidade serão necessários para tais manutenções, o Registro de Preços é a alternativa mais adequada, possibilitando a formação de estoque mínimo, conforme preconizam as modernas práticas administrativas, e aquisição apenas dos itens realmente necessários

3. DESCRIÇÃO DA SOLUÇÃO COMO UM TODO CONSIDERADO O CICLO DE VIDA DO OBJETO (art. 6º, inciso XXIII, alínea 'c')

Pretende-se com a aquisição dar continuidade às manutenções e reparos conforme ETP.

4. REQUISITOS DA CONTRATAÇÃO (art. 6º, XXIII, alínea 'd' da Lei nº 14.133/21)

4.1 Não será admitida a subcontratação do objeto contratual.

4.2. Não haverá exigência da garantia da contratação dos arts. 96 e seguintes da Lei nº 14.133/21, por tratar-se de aquisição comum, não havendo risco ou complexidade que justifique a exigência de garantia de execução.

4.3 4.4 A CONTRATADA compromete-se e obriga-se a cumprir o estabelecido neste Termo de Referência;

4.5 A CONTRATADA deverá arcar com todas as despesas, diretas e indiretas, decorrentes do cumprimento das obrigações assumidas, sem qualquer ônus à CONTRATANTE;

4.6 A CONTRATADA será responsável pela observância de toda legislação pertinente direta ou indiretamente aplicável ao objeto deste Termo de Referência;

4.7 Fica expressamente estipulado que não se estabelece por força do fornecimento do objeto deste Termo de Referência qualquer relação de emprego entre a CONTRATANTE e os empregados da CONTRATADA;

4.8 A CONTRATADA se responsabiliza por todas as despesas decorrentes do objeto deste Termo de Referência, tais como salários, encargos sociais, previdenciários, trabalhistas, comerciais, seguros de acidentes, tributos, indenizações, vale-transporte, vale-refeição e outros benefícios exigidos. A inadimplência da CONTRATADA para com estes encargos, não transfere a CONTRATANTE à responsabilidade por seu pagamento, nem poderá onerar o objeto do Contrato;



PREFEITURA MUNICIPAL DE RIBEIRÃO DO PINHAL - ESTADO DO PARANÁ -

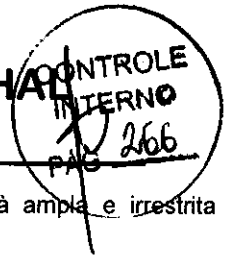

4.9 Acatar todas as orientações da CONTRATANTE, emanadas pelo fiscal do contrato, sujeitando-se à ampla e irrestrita fiscalização, prestando todos os esclarecimentos solicitados e atendendo às reclamações formuladas;

4.10 Manter, durante o fornecimento do objeto deste Termo de Referência, em compatibilidade com as obrigações a serem assumidas, todas as condições de habilitação e qualificação exigidas na licitação;

4.11 Utilizar produtos solicitados neste termo de primeira qualidade, observando o registro nos órgãos competentes e o prazo de validade quando for o caso, sendo vedada a utilização de produtos com alterações de características, ainda que dentro do prazo de validade.

5. EXECUÇÃO CONTRATUAL (arts. 6º, XXIII, alínea "e" da Lei n. 14.133/2021).

5.1 Os produtos serão entregues em até 05 (cinco) dias úteis, contados a partir do recebimento autorização de fornecimento, na Secretaria de Obras localizada na Rua Espírito Santo s/n.º – Centro – fone (43)3551-8301 , de segunda a sexta feira no horário das 08:00 às 16:00 horas.

5.1.1. A entrega deverá ser agendada com a unidade requisitante pelo e-mail indicado na autorização de fornecimento, e em caso que não seja possível a entrega na data estabelecida, a empresa deverá comunicar as razões respectivas com pelo menos (02) dias de antecedência para que qualquer pleito de prorrogação de prazo seja analisado, ressalvadas situações de caso fortuito e força maior .

5.1.2. Os materiais deverão ser entregues ao servidor indicado na autorização de fornecimento, estarem de acordo com as especificações e acompanhados da devida nota fiscal.

5.1.3. Os produtos deverão ser entregues em conformidade com todas as normas e obrigações ambientais vigentes se resguardando assim de possíveis impactos ambientais conforme Art. 5º da IN nº 01/2010, seguindo os critérios de sustentabilidade ambiental:

I – que os bens sejam constituídos, no todo ou em parte, por material reciclado, atóxico, biodegradável, conforme ABNT NBR – 15448-1 e 15448- 2;

II – que sejam observados os requisitos ambientais para a obtenção de certificação do Instituto Nacional de Metrologia, Normalização e Qualidade Industrial – INMETRO como produtos sustentáveis ou de menor impacto ambiental em relação aos seus similares;

III – que os bens devam ser, preferencialmente, acondicionados em embalagem individual adequada, com o menor volume possível, que utilize materiais recicláveis, de forma a garantir a máxima proteção durante o transporte e o armazenamento; e

IV – que os bens não contenham substâncias perigosas em concentração acima da recomendada na diretiva RoHS (Restriction of Certain Hazardous Substances), tais como mercúrio (Hg), chumbo (Pb), cromo hexavalente (Cr(VI)), cádmio (Cd), bifenil-polibromados (PBBs), éteres difenilpolibromados (PBDEs).

5.1.4. O não cumprimento do disposto nos itens anteriores do presente termo acarretará a anulação do empenho bem como a aplicação das penalidades previstas no edital e a convocação do fornecedor subsequente considerando a ordem de classificação do certame.

5.1.5. A administração rejeitará, no todo ou em parte, o fornecimento executado em desacordo com os termos do Edital e seus anexos.

6. GESTÃO DO CONTRATO (art. 6º, XXIII, alínea "f" da Lei nº 14.133/21)

6.1. A Ata Registro de Preços deverá ser executada fielmente pelas partes, de acordo com as cláusulas avençadas e as normas da Lei nº 14.133, de 2021, e cada parte responderá pelas consequências de sua inexecução total ou parcial.

6.2. Em caso de impedimento, ordem de paralisação ou suspensão do contrato, o cronograma de execução será prorrogado automaticamente pelo tempo correspondente, anotadas tais circunstâncias mediante simples apostila.

6.3. As comunicações entre o órgão ou entidade e a contratada devem ser realizadas por escrito sempre que o ato exigir tal formalidade, admitindo-se o uso de mensagem eletrônica para esse fim.

6.4. O órgão ou entidade poderá convocar representante da empresa para adoção de providências que devam ser cumpridas de imediato.



PREFEITURA MUNICIPAL DE RIBEIRÃO DO PINHAL

- ESTADO DO PARANÁ -



6.5. A execução do contrato deverá ser acompanhada e fiscalizada pelo(s) fiscal(is) do contrato, ou pelos respectivos substitutos (Lei nº 14.133, de 2021, art. 117, caput).

6.6. O gestor do contrato coordenará a atualização do processo de acompanhamento e fiscalização do contrato contendo todos os registros formais da execução no histórico de gerenciamento do contrato, a exemplo da ordem de serviço, do registro de ocorrências, das alterações e das prorrogações contratuais, elaborando relatório com vistas à verificação da necessidade de adequações do contrato para fins de atendimento da finalidade da administração. (Decreto nº 11.246, de 2022, art. 21, IV).

6.7. Serão passíveis de penalidades as seguintes condutas: inexecução dos serviços, erro na execução, execução imperfeita, mora de execução, inadimplemento contratual ou não veracidade das informações prestadas e outras relativas a quaisquer cláusulas contratuais.

6.8. A CONTRATADA sujeitar-se-á a multa de 10% sobre o valor dos itens solicitados, em caso de recusa injustificada e demais sanções estabelecidas no edital, na Lei Federal nº 14.133/21 e demais normas que regem a matéria.

7 CRITÉRIOS DE MEDIÇÃO E DE PAGAMENTO (art. 6º, inciso XXIII, alínea 'h', da Lei n. 14.133/2021)

RECEBIMENTO DO OBJETO.

- 7.1. Os produtos serão recebidos provisoriamente, no ato da entrega, juntamente com a nota fiscal ou instrumento de cobrança equivalente, pelo (a) responsável pelo acompanhamento e fiscalização do contrato, para efeito de posterior verificação de sua conformidade com as especificações constantes no Termo de Referência e na proposta,
- 7.2. A Nota Fiscal dos produtos fornecidos para a Secretaria de Educação, Secretaria de Esporte, Secretaria de Agricultura e M.Ambiente e Secretaria de Administração deverá ser emitida em nome do **MUNICÍPIO DE RIBEIRÃO DO PINHAL – CNPJ: 76.968.064/0001-42 – RUA PARANÁ N.º 983 – CENTRO – CEP: 86.490-000** as da Secretaria de Saúde em nome do **FUNDO MUNICIPAL DE SAÚDE DE RIBEIRÃO DO PINHAL – CNPJ: 09.654.201/0001-87- Rua Paraná 940 – Centro**, e as da Secretaria de Assistência Social em nome do **FUNDO MUNICIPAL DE ASSISTÊNCIA SOCIAL DE RIBEIRÃO DO PINHAL CNPJ: 17.382.189/0001-27- Rua Antônio Rogério rosa 1097 – Complemento CRAS e encaminhada no e-mail pmrpinh@uol.com.br e/ou compras.pmrpinhal@gmail.com.**
- 7.3. Os produtos poderão ser rejeitados, no todo ou em parte, inclusive antes do recebimento provisório, quando em desacordo com as especificações constantes no Termo de Referência e na proposta, devendo ser substituídos no prazo de 10 (dez) dias corridos, a contar da notificação da contratada, às suas custas, sem prejuízo da aplicação das penalidades.
- 7.4. O recebimento definitivo ocorrerá no prazo de 30 (trinta) dias, a contar do recebimento provisório, nos termos do artigo 144, III do Decreto Municipal 020/2023.
- 7.5. O prazo para a solução, pelo contratado, de inconsistências na execução do objeto ou de saneamento da nota fiscal ou de instrumento de cobrança equivalente, verificadas pela Administração durante a análise prévia à liquidação de despesa, não será computado para os fins do recebimento definitivo.

LIQUIDAÇÃO E PAGAMENTO

- 7.6. Recebida a Nota Fiscal ou documento de cobrança equivalente, correrá o prazo de dez dias úteis para fins de liquidação.
- 7.7. Havendo erro na apresentação da nota fiscal ou instrumento de cobrança equivalente, ou circunstância que impeça a liquidação da despesa, esta ficará sobrestada até que o contratado providencie as medidas saneadoras, reiniciando-se o prazo após a comprovação da regularização da situação, sem ônus ao contratante.
- 7.8. O pagamento será realizado por meio de TED, para crédito em banco, agência e conta corrente indicado pelo contratado em até 05 (cinco) dias úteis, com a retenção tributária prevista na legislação aplicável.
- 7.9. A presente contratação NÃO permite a antecipação de pagamento em hipótese alguma.

8. FORMA E CRITÉRIOS DE SELEÇÃO DO FORNECEDOR

O fornecedor será selecionado por meio da realização de procedimento licitatório, na modalidade PREGÃO, sob a forma ELETRÔNICA, com adoção do critério de julgamento pelo MENOR PREÇO por item.

9. ADEQUAÇÃO ORÇAMENTÁRIA

As despesas decorrentes da presente contratação correrão à conta de recursos específicos consignados no Orçamento do município sendo atendidas pelas seguintes dotações: 540-000/550-511/1780-103/1790-104/2600-103/2610-104/3070-303/3600-494/3840-964/3990-940/3960-10934/4060-000/4440-934/4510-718/4590-949/4590-941/5100-000/5230-000-3390300000.

10. CRITÉRIOS DE SUSTENTABILIDADE

10.1 Além dos critérios de sustentabilidade eventualmente inseridos na descrição do objeto devem ser atendidos os seguintes requisitos, que se baseiam no Guia Nacional de Contratações Sustentáveis:



PREFEITURA MUNICIPAL DE RIBEIRÃO DO PINHAL - ESTADO DO PARANÁ -



10.1.1 A contratada deverá considerar, preferencialmente, os critérios e práticas sustentáveis abaixo listadas:

10.1.1.1 Atender os critérios de sustentabilidade ambiental:

I – que os bens sejam constituídos, no todo ou em parte, por material reciclado, atóxico, biodegradável, conforme ABNT NBR – 15448-1 e 15448-2;

II – que sejam observados os requisitos ambientais para a obtenção de certificação do Instituto Nacional de Metrologia, Normalização e Qualidade Industrial – INMETRO como produtos sustentáveis ou de menor impacto ambiental em relação aos seus similares;

III – que os bens devam ser, preferencialmente, acondicionados em embalagem individual adequada, com o menor volume possível, que utilize materiais recicláveis, de forma a garantir a máxima proteção durante o transporte e o armazenamento; e

IV – que os bens não contenham substâncias perigosas em concentração acima da recomendada na diretiva RoHS (Restriction of Certain Hazardous Substances), tais como mercúrio (Hg), chumbo (Pb), cromo hexavalente (Cr(VI)), cádmio (Cd), bifenil-polibromados (PBBs), éteres difenilpolibromados (PBDEs).

10.2 Deverá ainda observar os critérios de sustentabilidade ambiental, tendo por fundamento, a Constituição Federal, a Lei Nº 14.133/2021, compromissos internacionais assumidos pelo Estado Brasileiro e outras legislações pertinentes.

Ribeirão do Pinhal, 24 de maio de 2023.

FAYÇAL MELHEM CHAMMA JUNIOR
PREGOEIRO



PREFEITURA MUNICIPAL DE RIBEIRÃO DO PINHAL

- ESTADO DO PARANÁ -



ANEXO 02 – MINUTA DE ATA REGISTRO DE PREÇOS N.ºXX/2023.

Aos _____ dias do mês de ____ de 2023 (__/__/__), o Município de Ribeirão do Pinhal – Estado do Paraná, Inscrito sob CNPJ n.º 76.968.064/0001-42, com sede a Rua Paraná n.º 983 – Centro, neste ato representado pelo Prefeito Municipal, o Senhor **DARTAGNAN CALIXTO FRAIZ**, brasileiro, casado, portador do RG n.º 773.261-9 SSP/PR e inscrito sob CPF/MF n.º 171.895.279-15, brasileiro, casado, neste ato simplesmente denominado **CONTRATANTE**, e a Empresa _____ inscrita no CNPJ sob n.º _____ com sede na Rua _____ n.º _____ - CEP: _____ na cidade de _____, **Fone Comercial (_____) e-mail _____**, neste ato representada pelo(a) senhor(a) _____, brasileiro (a), casado(a), _____, portador(a) de Cédula de Identidade n.º _____ e inscrito (a) sob CPF/MF n.º _____, residente e domiciliado (a) na Rua _____ na cidade de _____, neste ato simplesmente denominado **CONTRATADO**, nos termos da Lei Federal n.º 14.133/2021, da Lei Federal Complementar n.º 123/06, com suas alterações e demais exigências deste Edital; conforme documento de credenciamento ou procuração inserta nos autos, resolvem registrar os preços, conforme decisão exarada no Processo Licitatório Modalidade Pregão Eletrônico n.º 040/2023, consoante as seguintes cláusulas e condições.

CLÁUSULA PRIMEIRA - DO OBJETO

A presente Ata tem por objeto registro de preços para aquisição de materiais de construção, pintura, elétricos, hidráulicos, equipamentos, obrigando-se o **CONTRATADO** a executar em favor da **CONTRATANTE** o fornecimento dos itens constantes nesse instrumento, conforme consta na proposta anexada ao Processo Licitatório Modalidade Pregão Eletrônico, registrado sob n.º 040/2023, a qual fará parte integrante deste instrumento.

CLÁUSULA SEGUNDA – DA ENTREGA, DO PREÇO DOS BENS E DAS QUANTIDADES

Os valores para aquisição do objeto do Processo são os que constam na proposta enviada pela **CONTRATADA**, os quais seguem transcritos abaixo:

Os produtos deverão ser entregues, de forma parcelada e após a emissão de autorização de fornecimento devidamente assinada pelo Prefeito em até **em até 05 (cinco) dias úteis nos endereços indicados** e conforme Termo de Referência.

Os valores acima poderão eventualmente sofrer revisão (aumento ou decréscimos) nas hipóteses previstas no art. 25, I parágrafo 7, da Lei n. 14.133/2021.

O índice de reajuste deste instrumento será o INP-C (Índice Nacional de Preços ao Consumidor), o qual também será usado em caso de atrasos de pagamento pelo Contratante.

A empresa deverá apresentar documento oficial comprovando o reajuste, acompanhado de **requerimento**. A revisão de preços, caso ocorra, deverá ser feita com fundamento em planilhas de composição de custos e/ou preço de mercado, devendo, nos preços supracitados, estar incluídas todas as despesas relativas ao objeto contratado (tributos, seguros, encargos sociais, transporte etc).

CLÁUSULA TERCEIRA – DA VIGÊNCIA

A presente ata terá início na data de _____ e vigorará por um período de 12 meses, podendo ser prorrogado por igual período, dependendo do interesse da Administração Pública Municipal.

CLÁUSULA QUARTA – DA FORMA DE PAGAMENTO



PREFEITURA MUNICIPAL DE RIBEIRÃO DO PINHAL

- ESTADO DO PARANÁ -

CONTROLE
INTERNO
PAG 270

O pagamento será efetuado por Transferência Eletrônica (TED) em **conta corrente** até o 15º dia útil do mês subsequente, contados da data da entrega da Nota Fiscal, devendo salientar que junto ao corpo da mesma, será necessário fazer constar, para fins de pagamento, o número da licitação, o número do Lote, Funcionário requisitante, informações relativas ao nome e número do banco, da agência e da conta corrente da CONTRATADA. A Nota Fiscal dos produtos deverá ser emitida em conformidade com o item 7.2 do Termo de Referência.

CLÁUSULA QUINTA – DA DOTAÇÃO ORÇAMENTÁRIA

As despesas com a execução deste contrato correrão no orçamento da Dotação Orçamentária:

CLÁUSULA SEXTA – DAS OBRIGAÇÕES DO CONTRATANTE

Para garantir o fiel cumprimento da presente ata, o CONTRATANTE se compromete a solicitar previamente à CONTRATADA, através de documento requisitório próprio, o fornecimento dos produtos; bem como efetuar o pagamento na forma prevista na cláusula quarta.

- a) Fiscalizar e controlar a entrega (conforme cláusula sétima), comunicando a CONTRATADA, qualquer irregularidade constatada no produto entregue;
- b) Efetuar o (s) pagamento (s) segundo os prazos e condições estabelecidas nesta Ata;
- c) Efetuar o pagamento em observância à forma tratada na cláusula quarta;
- d) Conferir e atestar as notas fiscais (faturas) encaminhando-as, para pagamento;
- e) Notificar ao representante da empresa a ocorrência de eventuais imperfeições relacionadas ao objeto deste contrato.

CLÁUSULA SÉTIMA – DAS OBRIGAÇÕES DA CONTRATADA

Para garantir o fiel cumprimento da presente ata, a **CONTRATADA** se compromete a:

- a) Executar o fornecimento dos produtos ora contratados de acordo com a solicitação do CONTRATANTE e proposta apresentada somente na quantidade solicitada e quando necessária até o final do prazo contratual;
- b) Fornecer os produtos sem qualquer outro custo e entrega-los na sede do município, correndo por sua conta as despesas com deslocamento, alimentação, estadia;
- c) Zelar e garantir a qualidade dos produtos, comprometendo-se a substituir, às suas expensas, no total ou em parte os que não atenderem os padrões de qualidade e normas técnicas exigidas, ou em que se verificarem defeitos resultantes da execução no prazo de 10 (dez) dias uteis contados da notificação entregue oficialmente por escrito ou e-mail;
- d) Responsabilizar-se pelos eventuais danos e prejuízos que a qualquer título vier a causar ao CONTRATANTE, principalmente em decorrência da má qualidade dos serviços;
- e) Manter em dia as obrigações concernentes à seguridade social e contribuição ao FGTS, durante toda a vigência deste contrato, sendo as mesmas peças fundamentais para o recebimento das Notas Fiscais / Faturas.

A recusa no fornecimento dos produtos, sem motivo justificado e aceito pela Administração, constitui-se em falta grave, sujeitando a **CONTRATADA**, à sua inscrição no Registro de Ocorrências Nacionais, impossibilitando o direito de contratar com o Poder Público por até três anos, bem como as sanções que a Lei impõe, não impedindo, em razão das circunstâncias e a critério da administração, a aplicação das seguintes penalidades:

- a) 0,5% (zero vírgula cinco por cento) por dia de atraso, na entrega do objeto licitado, calculados sobre o valor correspondente a parte inadimplida, até o limite de 9,9% (nove vírgulas nove por cento);
- b) Até 10% (dez por cento) sobre o valor do contrato, pelo descumprimento de qualquer cláusula do contrato/Ata Registro de Preços, exceto prazo de entrega que em caso de não pagamento, será encaminhada para a dívida ativa do Município, visando a sua execução;
- c) Emissão e Publicação de Declaração de Inidoneidade em veículo de imprensa regional, estadual e nacional.

CLAUSULA OITAVA: DA FISCALIZAÇÃO

A fiscalização da presente Ata Registro de Preços será exercida pelo senhor **IRIS REMÍGIO CONDÉ**. A fiscalização será realizada nos moldes do artigo 125 do Decreto Municipal 020/2023.



PREFEITURA MUNICIPAL DE RIBEIRÃO DO PINHAL - ESTADO DO PARANÁ -



A ação da fiscalização não diminui a completa responsabilidade da CONTRATADA pelo fornecimento dos bens, ora licitados.

CLÁUSULA NONA - DA FRAUDE E DA CORRUPÇÃO

01 - A CONTRATADA deve observar e fazer observar, por seus fornecedores e subcontratados, se admitida subcontratação, o mais alto padrão de ética durante todo o processo de licitação, de contratação e de execução do objeto contratual.

Para os propósitos desta cláusula definem-se as seguintes práticas:

- a) "prática corrupta": oferecer, dar, receber ou solicitar, direta ou indiretamente, qualquer vantagem com o objetivo de influenciar a ação de servidor público no processo de licitação ou na execução de contrato;
- b) "prática fraudulenta": a falsificação ou omissão dos fatos, com o objetivo de influenciar o processo de licitação ou de execução de contrato;
- c) "prática colusiva": esquematizar ou estabelecer um acordo entre dois ou mais licitantes, com ou sem o conhecimento de representantes ou prepostos do órgão licitador, visando estabelecer preços em níveis artificiais e não competitivos;
- d) "prática coercitiva": causar dano ou ameaçar causar dano, direta ou indiretamente, às pessoas ou sua propriedade, visando influenciar sua participação em um processo licitatório ou afetar a execução do contrato.
- e) "prática obstrutiva": (i) destruir, falsificar, alterar ou ocultar provas em inspeções ou fazer declarações falsas aos representantes do organismo financeiro multilateral, com o objetivo de impedir materialmente a apuração de alegações de prática prevista acima; (ii) atos cuja intenção seja impedir materialmente o exercício do direito de o organismo financeiro multilateral promover inspeção.

02 - Na hipótese de financiamento, parcial ou integral, por organismo financeiro multilateral, mediante adiantamento ou reembolso, este organismo imporá sanção sobre uma empresa ou pessoa física, inclusive declarando-a inelegível, indefinidamente ou por prazo determinado, para a outorga de contratos financiados pelo organismo se, em qualquer momento, constatar o envolvimento da empresa, diretamente ou por meio de um agente, em práticas corruptas, fraudulentas, colusivas, coercitivas ou obstrutivas ao participar da licitação ou da execução um contrato financiado pelo organismo.

03 - Considerando os propósitos das cláusulas acima, o licitante vencedor, como condição para a contratação, deverá concordar e autorizar que, na hipótese de o contrato vir a ser financiado, em parte ou integralmente, por organismo financeiro multilateral, mediante adiantamento ou reembolso, permitirá que o organismo financeiro e/ou pessoas por ele formalmente indicadas possam inspecionar o local de execução do contrato e todos os documentos, contas e registros relacionados à licitação e à execução do contrato.

CLÁUSULA DÉCIMA - DA RENÚNCIA E DA RESCISÃO

A Ata poderá ser rescindida:

- a) unilateralmente, pela Prefeitura, na forma do artigo 124, inciso I, "a, b" da Lei nº 14.133/2021;
- b) por acordo entre as partes, na forma do 124, inciso II, "a, b, c, d" da Lei nº 14.133/2021;
- c) nas hipóteses prevista no artigo 137 da Lei nº 14.133/2021;
- d) Caso a detentora da melhor proposta não oferte a totalidade do quantitativo disputado, será efetuado o registro de outros fornecedores habilitados, respeitando a ordem de classificação no certame, desde que os mesmos aceitem entregar o produtos nos valores propostos pelo primeiro colocado.
- e) Visando prevenir eventuais faltas da mercadoria em caso de algum acontecimento que acarrete a interrupção da entrega dos produtos pelo(s) primeiro(s) colocado(s), ficará a critério da municipalidade o registro de preços dos participantes habilitados, respeitando a ordem de classificação no certame, desde que os mesmos aceitem entregar os produtos nos valores propostos pelo detentor da melhor oferta.



PREFEITURA MUNICIPAL DE RIBEIRÃO DO PINHAL - ESTADO DO PARANÁ -



CLÁUSULA DÉCIMA PRIMEIRA – VEDAÇÕES

É vedado à empresa contratada:

- a) transferir ou ceder a terceiros o objeto contratado, ainda que parcialmente, excetuando-se as hipóteses de fusão, cisão e incorporação da contratada, a critério exclusivo da Prefeitura.

É vedado a contratante:

- a) À participação do órgão ou entidade em mais de uma ata de registro de preços com o mesmo objeto no prazo de validade daquela de que já tiver participado, salvo na ocorrência de ata que tenha registrado quantitativo inferior ao máximo previsto no edital do certame.

A presente ata poderá ser renunciado, por acordo entre as partes, mediante notificação expressa, com antecedência mínima de 30(trinta) dias da data desejada para o encerramento, em conformidade com Lei nº 14.133/2021.

CLÁUSULA DÉCIMA SEGUNDA - DA PUBLICAÇÃO

Para eficácia do presente instrumento, o **CONTRATANTE** providenciará sua publicação em veículo de grande circulação, em forma de extrato, em conformidade com o disposto no art. 174 e 175 da Lei 14.133/2021.

CLÁUSULA DÉCIMA TERCEIRA – DOS DOCUMENTOS INTEGRANTES

Independentemente de transcrição, farão parte integrante deste instrumento de Ata Registro de Preços o Edital de Licitação - Modalidade Pregão Eletrônico nº 040/2023, e a proposta final e adjudicada da **CONTRATADA**.

CLÁUSULA DÉCIMA QUARTA – DAS DISPOSIÇÕES FINAIS

A **CONTRATADA** obriga-se a cumprir fielmente as cláusulas ora avençadas e manter-se em compatibilidade com as obrigações por ela assumidas, todas as condições de habilitação e qualificação exigidas na licitação, bem como as normas previstas na Lei 14.133/2021 e legislação complementar, durante a vigência deste instrumento.

CLÁUSULA DÉCIMA QUINTA – DO FORO

As partes contratantes elegem o foro da Comarca de Ribeirão do Pinhal – Estado do Paraná, como competente para dirimir quaisquer questões oriundas do presente contrato, inclusive os casos omissos, que não puderem ser resolvidos pela via administrativa, renunciando a qualquer outro, por mais privilegiado que seja.

E por estarem de acordo, as partes firmam o presente Contrato em 02 (duas) vias de igual teor e forma para um só efeito legal, ficando pelo menos uma via arquivada na sede da **CONTRATANTE**, na forma da Lei 14.133/2021.

Ribeirão do Pinhal, ___ de _____ de 2023.

PREFEITO MUNICIPAL

CONTRATADA



PREFEITURA MUNICIPAL DE RIBEIRÃO DO PINHAL - ESTADO DO PARANÁ -



ANEXO 03

DOCUMENTOS NECESSÁRIOS PARA HABILITAÇÃO

1. QUANTO À HABILITAÇÃO JURÍDICA:

- a) Comprovante de inscrição no Cadastro Nacional de Pessoa Jurídica (CNPJ), devidamente atualizado, com a descrição da atividade econômica compatível com o objeto da licitação e, em caso de alteração da atividade econômica; juntar também documentos comprovando a alteração;
- b) Cópia do Ato Constitutivo, Estatuto ou Contrato Social e seus aditivos em vigor, devidamente registrados na Junta Comercial ou Cartório do Serviço de Registro Civil e Títulos e Documentos, em se tratando de sociedade por ações, acompanhado da documentação de eleição de seus administradores;
 - 1) No caso da apresentação de alteração contratual consolidada, fica dispensada a apresentação das alterações anteriores à consolidação.
- c) Decreto de Autorização e Ato de Registro ou Autorização para funcionamento expedido pelo órgão competente, tratando-se de empresa ou sociedade estrangeira em funcionamento no país, quando a atividade assim o exigir;
- d) Em se tratando de empresas MPE, a proponente deverá apresentar declaração de enquadramento (Certidão Simplificada), expedida pela Junta Comercial ou pelo Cartório do Serviço de Registro de Títulos e Documentos ou pela Secretaria da Receita Federal do Brasil;
- e) Em se tratando de MEI – Micro Empreendedor Individual; apresentar o Certificado da Condição de Microempreendedor Individual (CCMEI); emitido por meio do sítio www.portaldoeempreendedor.gov.br;
- f) Documento de Identificação contendo RG e CPF do(s) sócio(s) e proprietário(s);
- g) Declaração de Cumprimento dos Requisitos de Habilitação, (ANEXO 02).
- h) Declaração de não Utilização de Mão de Obra Infantil, (ANEXO 04);
- i) Declaração de Inexistência de Parentes, (ANEXO 04);

2. QUANTO À REGULARIDADE FISCAL:

- a) Prova de regularidade para com a Fazenda Estadual, mediante apresentação de Certidão Negativa de Tributos Estaduais, expedida pela Secretaria de Estado da Fazenda, do domicílio ou sede da proponente ou outra equivalente na forma da lei;
- b) Prova de regularidade para com a Fazenda Municipal, mediante a apresentação de Certidão Negativa de Débitos Municipais, expedida pela Secretaria Municipal da Fazenda, do domicílio ou sede da proponente ou outra equivalente na forma da lei;
- c) Prova de regularidade relativa à Seguridade Social; Tributos Federais e ao Fundo de Garantia por Tempo de Serviço (FGTS), demonstrando situação regular no cumprimento dos encargos sociais e demais tributos instituídos por lei, consiste na apresentação de:
 - d) - Certidão de Débitos Relativos a Créditos Tributários Federais e à Dívida Ativa da União;
 - e) - CRF (Certidão de Regularidade Fiscal) do FGTS.
- f) Certidão Negativa de Débitos Trabalhistas (CNDT), conforme Lei Federal nº 12.440/11;
- g) Alvará de Funcionamento emitido pelo Município Sede da Licitante e/ou Certificado de Regularidade de Situação – CRS, quando for o caso, dentro do seu prazo de validade.

3. QUANTO À QUALIFICAÇÃO ECONÔMICA – FINANCEIRA:

- a) Certidão negativa de falência, concordata, recuperação judicial e extrajudicial expedida pelo distribuidor da sede da pessoa jurídica, ou de execução patrimonial, expedida pelo distribuidor do domicílio da pessoa física, emitida **nos últimos 30 (trinta) dias**;
- b) A exigência acima não se aplica no caso de recuperação judicial autorizada e homologada nos termos da legislação em vigor, neste caso deverão ser apresentados os documentos necessários a comprovação desta condição.

4. OUTRAS COMPROVAÇÕES



PREFEITURA MUNICIPAL DE RIBEIRÃO DO PINHAL - ESTADO DO PARANÁ -



a) DECLARAÇÃO UNIFICADA, de acordo com o modelo no ANEXO 04;

5. DA AUTENTICAÇÃO DOS DOCUMENTOS DE HABILITAÇÃO

Os documentos necessários à habilitação da proponente poderão ser enviados por qualquer processo de cópia simples eletronicamente ou outro meio, de acordo com a legislação vigente. Os documentos deverão estar em plena vigência, ficando, porém, a critério do pregoeiro solicitar as vias originais de quaisquer dos documentos, caso haja constatação de fatos supervenientes. A aceitação das certidões, quando emitidas através da Internet, fica condicionada à verificação de sua validade e dispensam a autenticação.

ANEXO 04 – DECLARAÇÃO UNIFICADA

Ao Pregoeiro e Equipe de Apoio
Município de Ribeirão do Pinhal, Estado do Paraná.
Ref.: PREGÃO ELETRÔNICO SRP nº 040/2023

OBJETO: registro de preços para aquisição de materiais de construção, pintura, elétricos, hidráulicos, equipamentos, de acordo com as condições, quantidades e exigências estabelecidas neste edital e seus anexos.

Nós da empresa _____, CNPJ: _____ declaramos para os fins de direito, na qualidade de proponente do procedimento licitatório, sob a modalidade de Pregão Eletrônico N.º 040/2023, instaurado por este município, que:

- 01) Não estamos impedidos de licitar ou contratar com a administração pública, em qualquer de suas esferas.
- 02) Inexiste fato impeditivo, passado, atual ou superveniente, para licitar ou contratar com a administração pública.
- 03) Não empregamos menores de dezoito anos em trabalho noturno, perigoso ou insalubre.



PREFEITURA MUNICIPAL DE RIBEIRÃO DO PINHAL - ESTADO DO PARANÁ -

CONTROLE
INTERNO
PAG 2/10

04) Se enquadra sob o regime de ME/EPP/MEI, para efeito do disposto na LC 123/2006, alterada pela Lei Complementar nº 147, de 7 de agosto de 2014.

05) Não consta em nosso quadro societário servidor público municipal efetivo ou em comissão ou possui parentesco até 3º grau com (cônjuge, companheiro, consanguíneo ou afins) com servidor público municipal efetivo ou em comissão ocupante de cargo (político, direção, chefia e assessoramento).

06) O fornecimento dos itens contratados perante nossa empresa de forma alguma deixarão de ser entregues e que após assinatura do contrato/Ata Registro de Preços nos responsabilizaremos pelo fornecimento dentro do prazo estabelecido no instrumento convocatório.

07) Que cumpre minuciosamente os requisitos da habilitação, se comprometendo a entregar produtos / prestar serviços tidos como de primeira qualidade.

08) Que cumpre as exigências de reserva de cargos para pessoa com deficiência e para reabilitado da Previdência Social, previstas em lei e em outras normas específicas.

Por ser expressão da verdade, firmamos a presente.

(LOCAL), ___ de _____ de 2023.

ASSINATURA
(NOME, RG E CPF/MF DO REPRESENTANTE LEGAL DA EMPRESA PROPONENTE)



PREFEITURA MUNICIPAL DE RIBEIRÃO DO PINHAL
- ESTADO DO PARANÁ -



ANEXO 05 – CARTA-PROPOSTA (MODELO)

Ao Pregoeiro e Equipe de Apoio
Município de Ribeirão do Pinhal, Estado do Paraná.
Ref.: PREGÃO ELETRÔNICO SRP nº 040/2023.

Apresentamos nossa proposta para fornecimento dos Itens _____ abaixo discriminados, conforme Anexo 01, que integra o instrumento convocatório da licitação em epígrafe.

01. IDENTIFICAÇÃO DO CONCORRENTE:

RAZÃO SOCIAL:
CNPJ e INSCRIÇÃO ESTADUAL
REPRESENTANTE E CARGO:
CARTEIRA DE IDENTIDADE E CPF:
ENDEREÇO e TELEFONE:
AGÊNCIA e Nº DA CONTA BANCÁRIA
ENDEREÇO ELETRÔNICO

02. CONDIÇÕES GERAIS

A proponente declara conhecer os termos do instrumento convocatório que rege a presente licitação

03. PREÇO (READEQUADO AO LANCE VENCEDOR)

Deverá ser cotado, preço unitário e total, de acordo com o Anexo 01 do Edital. (Marca, Ano/Modelo)

A proposta terá validade de 60 (sessenta) dias, a partir da data de abertura do pregão.

PROPOSTA: R\$ XXXXXXXXXX (Por extenso).

O preço proposto acima contempla todas as despesas necessárias ao pleno fornecimento, tais como (obrigações sociais como impostos, fretes, encargos sociais e demais despesas e taxas etc.), cotados separados e incidentes sobre o fornecimento.

Prazo para fornecimento dos produtos: CONFORME TERMO DE REFERENCIA

(Local), ___ de _____ de 2023.

Assinatura

(Nome, RG e CPF/MF do representante legal da empresa Proponente)



PREFEITURA MUNICIPAL DE RIBEIRÃO DO PINHAL - ESTADO DO PARANÁ -



ANEXO 06 – PROCURAÇÃO – NOMEAÇÃO DE REPRESENTANTE LEGAL

TERMO DE ADESÃO AO SISTEMA DE PREGÃO ELETRÔNICO DA BLL - BOLSA DE LICITAÇÕES DO BRASIL

Natureza do Licitante (Pessoa Física ou Jurídica)	
Razão Social:	
Ramo de Atividade:	
Endereço:	
Complemento:	Bairro:
Cidade:	UF:
CEP:	CNPJ:
Telefone Comercial:	Inscrição Estadual:
Representante Legal:	RG:
E-mail:	CPF:
Telefone Celular:	
Whatsapp:	
Resp. Financeiro:	
E-mail Financeiro:	Telefone:
E-mail para informativo de edital	
ME/EPP: () SIM () Não	

1. Por meio do presente Termo, o Licitante acima qualificado manifesta sua adesão ao Regulamento do Sistema de Pregão Eletrônico da BLL - Bolsa de Licitações do Brasil do qual declara ter pleno conhecimento, em conformidade com as disposições que seguem.
2. São responsabilidades do Licitante:
 - a) Tomar conhecimento de, e cumprir todos os dispositivos constantes dos editais de negócios dos quais venha a participar;
 - b) Observar e cumprir a regularidade fiscal, apresentando a documentação exigida nos editais para fins de habilitação nas licitações em que for vencedor;
 - c) Observar a legislação pertinente, bem como o disposto no Estatuto Social e nas demais normas e regulamentos expedidos pela BLL - Bolsa de Licitações do Brasil, dos quais declara ter pleno conhecimento;
 - d) Designar pessoa responsável para operar o Sistema Eletrônico de Licitações, conforme Anexo III.I
 - e) Pagar as taxas pela utilização do Sistema Eletrônico de Licitações.
3. O Licitante reconhece que a utilização do sistema eletrônico de negociação implica o pagamento de taxas de utilização, conforme previsto no Anexo IV do Regulamento do Sistema Eletrônico de Licitações da BLL - Bolsa de Licitações do Brasil.
4. O Licitante autoriza a BLL – Bolsa de Licitações do Brasil a expedir boleto de cobrança bancária referente às taxas de utilização ora referidas, nos prazos e condições definidos no Anexo IV do Regulamento Sistema Eletrônico de Licitações da BLL - Bolsa de Licitações do Brasil.
5. O presente Termo é por prazo indeterminado podendo ser rescindido, a qualquer tempo, pelo Licitante, mediante comunicação expressa, sem prejuízo das responsabilidades assumidas durante o prazo de vigência ou decorrentes de negócios realizado e/ou em andamento.



PREFEITURA MUNICIPAL DE RIBEIRÃO DO PINHAL
- ESTADO DO PARANÁ -

CONTROLE
INTERNO
PAE 278

O Licitante assume a responsabilidade de pagamento dos valores devidos até a data da última utilização do Sistema, e/ou até a conclusão dos negócios em andamento. Responsabilizando-se pelas informações prestadas neste Termo, notadamente as informações de cadastro, alterações contratuais e/ou de usuários do Sistema, devendo, ainda, informar a BLL - Bolsa de Licitações do Brasil qualquer mudança ocorrida.

(Local), ___ de _____ de 2023.

(Assinaturas autorizadas com firma reconhecida em cartório)

OBSERVAÇÃO: OBRIGATÓRIO RECONHECER FIRMA (EM CARTÓRIO) DAS ASSINATURAS E ANEXAR CÓPIA DO CONTRATO SOCIAL E ÚLTIMAS ALTERAÇÕES E/OU BREVE RELATO E/OU CONTRATO CONSOLIDADO (AUTENTICADAS).



PREFEITURA MUNICIPAL DE RIBEIRÃO DO PINHAL - ESTADO DO PARANÁ -



ANEXO 06.1

ANEXO AO TERMO DE ADESÃO AO SISTEMA ELETRÔNICO DE LICITAÇÕES DABLL – BOLSA DE LICITAÇÕES DO BRASIL INDICAÇÃO DE USUÁRIO DO SISTEMA

Razão Social do Licitante:	
CNPJ/CPF:	
Operadores	
1	Nome:
	CPF:
	Função:
	Telefone:
	Celular:
	Fax:
	E-mail:
	Whatsapp
2	Nome:
	CPF:
	Função:
	Telefone:
	Celular:
	Fax:
	E-mail:
	Whatsapp
3	Nome:
	CPF:
	Função:
	Telefone:
	Celular:
	Fax:
	E-mail:
	Whatsapp

O Licitante reconhece que:

- i. A Senha e a Chave Eletrônica de identificação do usuário para acesso ao sistema são de uso exclusivo de seu titular, não cabendo à BLL - Bolsa de Licitações do Brasil nenhuma responsabilidade por eventuais danos ou prejuízos decorrentes de seu uso indevido;
- ii. O cancelamento de Senha ou de Chave Eletrônica poderá ser feito pela BLL - Bolsa de Licitações do Brasil, mediante solicitação escrita de seu titular ou do Licitante;
- iii. **A perda de Senha ou de Chave Eletrônica ou a quebra de seu sigilo deverá ser comunicada imediatamente à BLL – Bolsa de Licitações do Brasil para o necessário bloqueio de acesso;**
- iv. O Licitante será responsável por todas as propostas, lances de preços e transações efetuadas no sistema, por seu usuário, por sua conta e ordem, assumindo-os como firmes e verdadeiros; e onô pagamento das taxas ensejará a sua inclusão no cadastro de inadimplentes da BLL – Bolsa de Licitações do Brasil, no Serviço de Proteção de Crédito e no SERASA e ao automático cancelamento de sua Senha ou de Chave Eletrônica.

(Local), ___ de _____ de 2023.

(Assinaturas autorizadas com firma reconhecida em cartório)



PREFEITURA MUNICIPAL DE RIBEIRÃO DO PINHAL - ESTADO DO PARANÁ -



ANEXO 07 - CUSTO PELA UTILIZAÇÃO DO SISTEMA SOMENTE PARA O FORNECEDOR VENCEDOR.

Editais publicados pelo sistema de aquisição:

1,5% (Um e meio por cento) sobre o valor do lote adjudicado, com vencimento em 45 dias após a adjudicação – limitado ao teto máximo de R\$ 600,00 (seiscentos reais) por lote adjudicado, cobrados mediante boleto bancário em favor da BLL - Bolsa de Licitações do Brasil.

Editais publicados pelo sistema de registro de preços:

1,5% (Um e meio por cento) sobre o valor do lote adjudicado, com vencimento parcelado em parcelas mensais (equivalentes ao número de meses do registro) e sucessivas com emissão do boleto em 60(sessenta) dias após a adjudicação – com limitação do custo de R\$ 600,00 (seiscentos reais) por lote adjudicado, cobrados mediante boleto bancário em favor da BLL - Bolsa de Licitações do Brasil.

O não pagamento dos boletos acima mencionados sujeitam o usuário ao pagamento de multa de 2% e juros moratórios de 1% ao mês, assim como inscrição em serviços de proteção ao crédito (SPC/SERASA e OUTRO) e cadastro dos inadimplentes da BLL – Bolsa de Licitações do Brasil e ao automático cancelamento de sua Senha ou de Chave Eletrônica.

Em caso de cancelamento pelo órgão promotor (comprador) do pregão realizado na plataforma, o licitante vencedor receberá a devolução dos valores eventualmente arcados com o uso da plataforma eletrônica no respectivo lote cancelado.

DA UTILIZAÇÃO DE CÉLULAS DE APOIO (CORRETORAS) ASSOCIADAS

A livre contratação de sociedades CÉLULAS DE APOIO (corretoras) para a representação junto ao sistema de PREGÕES, não exime o licitante do pagamento dos custos de uso do sistema da BLL – Bolsa de Licitações do Brasil. A corretagem será pactuada entre os o licitante e a corretora de acordo com as regras usuais do mercado.

DAS RESPONSABILIDADES COMO LICITANTE/FORNECEDOR

Como Licitante/Fornecedor, concordamos e anuímos com todos termos contidos neste anexo e nos responsabilizamos por cumpri-lo integralmente em seus expressos termos.

Local e data:

(Assinaturas autorizadas com firma reconhecida em cartório)

OBSERVAÇÃO: OBRIGATÓRIO RECONHECER FIRMA (EM CARTÓRIO) DAS ASSINATURAS E ANEXAR COPIA DO CONTRATO SOCIAL E ULTIMAS ALTERAÇÕES E/OU BREVE RELATO E/OU CONTRATO CONSOLIDADO (AUTENTICADAS).



**PRÉFEITURA MUNICIPAL DE RIBEIRÃO DO PINHAL
- ESTADO DO PARANÁ -**

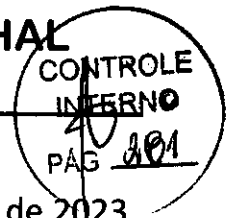

Ribeirão do Pinhal, 24 de maio de 2023.

Prezado Senhor,

Venho pelo presente solicitar de vossa senhoria Parecer sobre a **FASE INICIAL** do processo licitatório modalidade **PREGÃO ELETRÔNICO 040/2023**, cujo objeto é o registro de preços para aquisição de materiais de construção, pintura, elétricos, hidráulicos, equipamentos.

Atenciosamente,

**FAYCAL MELHEM CHAMMA JUNIOR
- PREGOEIRO/AGENTE DE CONTRATAÇÃO
PORTARIA 046/2023 -**

**Ilustríssimo Senhor
RAFAEL SANTANA FRIZON
OAB/PR N.º 89.542
ADVOGADO
Ribeirão do Pinhal – Paraná**

PREFEITURA MUNICIPAL DE RIBEIRÃO DO PINHAL
- ESTADO DO PARANÁ -

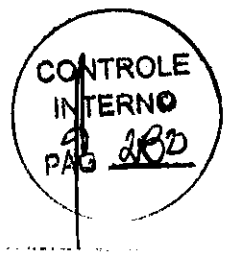

PARECER JURÍDICO RSF Nº 255/2023

ANÁLISE DE MINUTA DE EDITAL E CONTRATO ADMINISTRATIVO
REFERENTE AO PREGÃO Nº 40/23

INTERESSADO: SECRETARIA MUNICIPAL DE OBRAS.

OBJETO: REGISTRO DE PREÇOS PARA AQUISIÇÃO DE MATERIAIS DE
CONSTRUÇÃO, PINTURA, ELÉTRICOS, HIDRÁULICOS.

1. INTROITO.

Na data de hoje foi encaminhado a este departamento jurídico solicitação de parecer jurídico da fase inicial do processo licitatório modalidade **PREGÃO ELETRÔNICO Nº 40/2023**, cujo objeto consiste no registro de preços para aquisição de materiais de construção, pintura, elétricos, hidráulicos;

Assim, vieram os autos contendo: documento de formalização de demanda (DFD) da Secretaria Municipal de Obras, onde solicitou a aquisição dos materiais, tendo por justificativa a ocorrência de predação de todas as unidades administrativas, tais como instalações, escritórios, de sede e de espaços.

Também foi realizada a pesquisa de mercado nas empresas Nivaldo José Jone (07.307.320/0001-59).

Consta, ainda, pesquisa nas Atas de Registros de Preços dos Municípios de Pato Branco-PR e Maratáizes-ES.

Por fim, consultou preço dos itens em diversos e-commerces, tais como Mercado Livre, Leroy Merlin, Amazon, MegaGrow, Magazine Luiza e PaperPlast.

Também constam anexo pareceres positivos quanto à previsão de dotação financeira e orçamentaria, o termo de referência, a portaria de designação do pregoeiro nº 46/2023, e por fim a minuta do Edital e da Ata de Registro de Preços.

Destaque-se que será aplicada a lei 14.133/23 que regulará relação desta e jurídica superveniente.

2. DA FASE PREPARATÓRIA.

O artigo 18 e incisos da Lei nº 14.133/2021 estabelece todos os elementos que devem ser compreendidos nos autos do processo de contratação pública, sendo vejamos:

Art. 18. A fase preparatória do processo licitatório é caracterizada pelo planejamento, e deve compatibilizar-se com o plano de contratações anual de que trata o inciso III do caput do art. 12 desta Lei, sempre que elaborado, e com as leis orçamentárias, bem como observar todas as considerações técnicas, mercadológicas e de gestão que podem interferir na contratação, compreendidos:

1 - a descrição da necessidade da contratação fundamentada em estudo técnico preliminar que caracterize o interesse público envolvido.

ANTANA FRIZON
Departamento Jurídico
CAB/PR - 89.521

PREFEITURA MUNICIPAL DE RIBEIRÃO DO PINHAL
ESTADO DO PARANÁ



- II - a definição do objeto para o atendimento da necessidade, por meio de termo de referência, anteprojeto, projeto básico ou projeto executivo, conforme o caso;
- III - a definição das condições de execução e pagamento, das garantias e demais condições de aceitação;
- IV - o orçamento estimado, com as composições, dos preços unitários para sua elaboração;
- V - a elaboração do edital de licitação;
- VI - a elaboração de minuta de contrato, quando necessária, que constará obrigatoriamente como anexo do edital de licitação;
- VII - a regime de pagamento de bens de prestação de serviços ou de execução de obras e serviços, quando aplicável, a ser estabelecido no edital de licitação;
- VIII - a motivação, em relação ao critério de julgamento, a escolha de disputa e a adequação e eficiência da forma de contratação, a ser apresentada nas propostas, na seleção de proposta e para a gerar o resultado de contratação mais vantajoso para a Administração Pública, justificando todo o critério de avaliação do objeto;
- IX - a motivação em justificativa das vantagens da contratação e em justificativa dos elementos de qualificação técnica, incluindo a escolha das parâmetros técnicos, a motivação técnica ou valor significativo do objeto, e de qualificação econômico-financeira, justificativa dos critérios de pontuação e julgamento das propostas técnicas, nas licitações com julgamento por melhor técnica ou técnica e preço, e justificativa das regras pertinentes à participação de empresas em consórcio;
- X - a análise das riscos que possam comprometer a execução e a boa execução contratual;
- XI - a motivação sobre o momento de abertura da licitação, observando o disposto no art. 1º da Lei nº 10.520/2002.

A Administração deve assegurar a validade jurídica de suas propostas de contratação, observando-se a presença do elemento do objeto e das justificativas para a sua contratação, a caracterização da Autoridade Competente para a instauração do processo de contratação, a reserva orçamentária, a previsão de dotação orçamentária, o termo de referência, a portaria de designação do pregoeiro e a minuta do Edital.

Por isso, é possível afirmar que os atores do processo encontram-se devidamente instruídos, atendendo as exigências mínimas legais, ficando caracterizada a solução mais adequada para atendimento da necessidade pública. **E, nos termos apresentados na justificativa de contratação, resta evidente a sua necessidade conforme assinado no Documento de Formação de Preço (DFP) e especificar que não há necessidade de se realizar a manutenção predial das instalações públicas.**

Assim, a Administração deve assegurar a validade jurídica de suas propostas de contratação, observando-se a presença do elemento do objeto e das justificativas para a sua contratação, a caracterização da Autoridade Competente para a instauração do processo de contratação, a reserva orçamentária, a previsão de dotação orçamentária, o termo de referência, a portaria de designação do pregoeiro e a minuta do Edital.

Assim, a Administração deve assegurar a validade jurídica de suas propostas de contratação, observando-se a presença do elemento do objeto e das justificativas para a sua contratação, a caracterização da Autoridade Competente para a instauração do processo de contratação, a reserva orçamentária, a previsão de dotação orçamentária, o termo de referência, a portaria de designação do pregoeiro e a minuta do Edital.

FRIZON
Setor Jurídico
FONE: 89.542



PREFEITURA MUNICIPAL DE RIBEIRÃO DO PINHAL
- ESTADO DO PARANÁ -

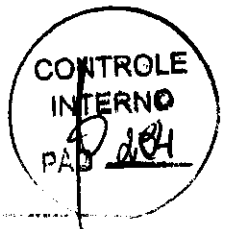

sob sua competência, garantir o alinhamento com o seu planejamento estratégico e cumprir e regulamentar as respectivas leis orgânicas vigentes.

Requerida a análise do presente que o estudo técnico preliminar tem por lastro jurídico o art. 18 § 1º da Lei nº 4.131/2012, a qual estabelece o procedimento para a elaboração do termo de referência e o cumprimento do encadernamento licitatório, inere-se que o mesmo se encontra prescrito e dentro dos limites previstos nos artigos 1º, IV, VI, VIII e XII da Lei nº 10.520/2002 e no art. 1º da Lei nº 12.333/2012.

Art. 18

§ 1º O estudo técnico preliminar a que se refere o inciso I do caput deste artigo deve estabelecer a motivação a ser resolvido e a sua melhor solução, de modo a assegurar a viabilidade técnica e econômica da contratação, e conter os seguintes elementos:

I - descrição da necessidade da contratação, considerado o problema a ser resolvido sob a perspectiva da interesse público;

II - justificativa das motivações para a contratação, acompanhadas das memórias de cálculo e especificação das quantidades necessárias, com o detalhamento das necessidades a serem atendidas;

III - descrição das alternativas técnicas, econômicas e jurídicas, com o detalhamento das memórias de cálculo e especificação das quantidades necessárias, que permita avaliar de forma classificatória, se a Administração optar por preservar o seu sigilo em a contratação, a melhor solução;

IV - proposta de prazo de entrega e prazo de validade da contratação;

V - proposta de manutenção e suporte técnico, sob a responsabilidade contratada para a manutenção da necessidade a que se refere;

§ 2º O estudo técnico preliminar deverá conter, ao menos, os elementos previstos nos incisos I a V do § 1º deste artigo e, quando não contemplar os demais elementos previstos no § 1º, deverá ser acompanhado de justificativa adequada.

Verificando-se a existência de termo de referência, impõe-se a partir do estudo técnico preliminar, com os elementos mencionados no caput, estabelecer a objetivo da licitação, descrito em solução, tendo em todo considerado o ciclo de vida do objeto, requisitos de contratação, execução e manutenção, gestão do contrato, critérios de medição e pagamento, que serão obrigatoriamente observados pelo licitante, sob pena de inabilitação para licitar.

Ademais, o edital de licitação que a partir preparatório em detalhe, deve observar a consonância com as exigências mínimas exigidas pelo NLLC para fins de contratação nesta modalidade sistemática de licitações públicas.

3. DA ABERTURA DO EDITAL E CRITÉRIO DE SELEÇÃO.

A abertura da mão de obra pública é um dos elementos que devem ser observados na fase interna da licitação pelo licitante, devendo ser observado a análise jurídica contendo anexos, quais sejam: o termo de referência, exigências para habilitação, declaração unificada, modelo de carta de porte, proposta de contrato, termo de abertura e declaração sobre o uso do sistema de contratação.

SENTANA FRIZON
Departamento Jurídico
CASSIN 89.544
B

PREFEITURA MUNICIPAL DE VITORINO DO ALMEIDA

Ademais, a minuta de Edital vem com os seguintes itens discriminados, nessa parte, de acordo com o art. 12, inciso II, parágrafo 1º, e inciso III, da Lei nº 14.133/2021, que não são necessários para a realização do processo licitatório, devendo ser excluídos do Edital, a fim de evitar a disputa de interpretação das disposições finais e fim do julgamento.

Diante do apresentado, afere-se que os itens da minuta do Edital estão deficiendo de forma e com a devida observância do determinado no artigo 25 da Lei nº 14.133/2021, ressalvando a possibilidade de inclusão de no âmbito de indício de acatamento de preço, conforme Art. 24 § 7º da Lei nº 14.133/21.

Logo, posto o caráter de seleção da proposta como sendo o "menor preço" e o modo de disputa "aberto", do mesmo modo, mostram-se adequados para a modalidade determinada pelo Edital.

4. PARECER

Por derradeiro, quanto às possíveis articulações que possam ser apresentar ante publicação no Portal Nacional de Contratações Públicas - PNCP, registra-se que a minuta do Edital apresenta como local a sessão pública, o sistema pnhf.org.br.

De acordo com o art. 17º, inciso III, do mencionado Lei, deverá o Município de Vitorino do Almeida, enquanto não adotar o PNCP, publicar em diário oficial as informações que a Lei 14.133/21 exige que sejam divulgadas em sítio eletrônico oficial, admitida a publicação de extrato bem como disponibilizar a versão física dos documentos em suas repartições, vedada a cobrança de qualquer taxa salvo a referente ao fornecimento de edital ou de cópia de documento, que não será superior a R\$ 1,00 (um real), por página.

6. CONCLUSÃO

Ante a tudo o exposto, opina-se pelo prosseguimento do processo licitatório, sendo o Edital publicado em diário oficial, com o prazo mínimo de 08 (oito) dias úteis para a abertura das propostas, sob pena de nulidade, nos termos do art. 71, inciso III, da Lei nº 14.133/21.

sanj, é o parecer

Palmarina, 10 de Maio de 2023.

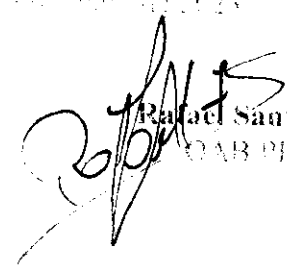
Rafael Santana Frizon
 OAB PR 89.542

DEPARTAMENTO DE LICITAÇÕES
 Departamento Jurídico
 OAB PR 89.542

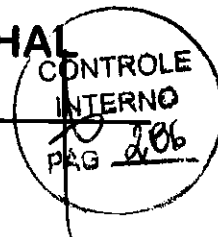

APROVAÇÃO DE MODELO DE EDITAL

EU, DARTAGNAN CALIXTO FRAIZ, PREFEITO MUNICIPAL DE RIBEIRÃO DO PINHAL – ESTADO DO PARANÁ, **APROVO** O MODELO DE EDITAL PROPOSTO PARA A REALIZAÇÃO DO **PREGÃO ELETRÔNICO N.º 040/2023**, O QUAL VISA O REGISTRO DE PREÇOS PARA POSSÍVEL AQUISIÇÃO DE MATERIAIS DE CONSTRUÇÃO, PINTURA, ELÉTRICOS, HIDRÁULICOS, EQUIPAMENTOS NOS MOLDES DA LEI 14.133/2021.

RIBEIRÃO DO PINHAL, 24 DE MAIO DE 2023.

DARTAGNAN CALIXTO FRAIZ

- PREFEITO MUNICIPAL -

Atas & Edições



RECEITAS	Previsão Inicial	Previsão atualizada(a)	Receitas realizadas				Saldo a realizar (a - c)
			No bimestre (b)	% (b/a)	Até o bimestre (c)	% (c/a)	
TRANSFERÊNCIAS DO EXTERIOR	0,00	0,00	0,00	0,00	0,00	0,00	0,00
DEMAIS TRANSFERÊNCIAS DE CAPITAL	0,00	0,00	0,00	0,00	0,00	0,00	0,00
OUTRAS RECEITAS DE CAPITAL	0,00	0,00	0,00	0,00	0,00	0,00	0,00
INTEGRALIZAÇÃO DE CAPITAL SOCIAL	0,00	0,00	0,00	0,00	0,00	0,00	0,00
RESGATE DE TÍTULOS DO TESOUREO	0,00	0,00	0,00	0,00	0,00	0,00	0,00
DEMAIS RECEITAS DE CAPITAL	0,00	0,00	0,00	0,00	0,00	0,00	0,00
RECEITAS INTRA-ORÇAMENTÁRIAS (II)	0,00	0,00	0,00	0,00	0,00	0,00	0,00
SUBTOTAL DAS RECEITAS (III)=(I+II)	33.550.605,02	33.709.105,02	5.688.827,90	16,88	11.440.498,07	33,94	22.268.606,95
OPERAÇÕES DE CRÉDITO - REFINANCIAMENTO (IV)	0,00	0,00	0,00	0,00	0,00	0,00	0,00
OPERAÇÕES DE CRÉDITO INTERNAS	0,00	0,00	0,00	0,00	0,00	0,00	0,00
MOBILIÁRIA	0,00	0,00	0,00	0,00	0,00	0,00	0,00
CONTRATUAL	0,00	0,00	0,00	0,00	0,00	0,00	0,00
OPERAÇÕES DE CRÉDITO EXTERNAS	0,00	0,00	0,00	0,00	0,00	0,00	0,00
MOBILIÁRIA	0,00	0,00	0,00	0,00	0,00	0,00	0,00
CONTRATUAL	0,00	0,00	0,00	0,00	0,00	0,00	0,00
TOTAL DAS RECEITAS (V) = (III + IV)	33.550.605,02	33.709.105,02	5.688.827,90	16,88	11.440.498,07	33,94	22.268.606,95
DÉFICIT (VI)	0,00	0,00	0,00	0,00	0,00	0,00	0,00
TOTAL COM DÉFICIT (VII) = (V + VI)	33.550.605,02	33.709.105,02	5.688.827,90	16,88	11.440.498,07	33,94	22.268.606,95
SALDO DE EXERCÍCIOS ANTERIORES	0,00	0,00	0,00	0,00	0,00	0,00	0,00
RECURSOS ARRECADADOS EM EXERCÍCIOS	0,00	0,00	0,00	0,00	0,00	0,00	0,00
SUPERÁVIT FINANCEIRO	0,00	0,00	0,00	0,00	0,00	0,00	0,00

NELSON GARCIA JUNIOR
PREFEITO MUNICIPAL

ALMIR SOARES TEIXEIRA DE OLIVEIRA
CONTADOR
CRC: 054248/O-7

SERGIO HOSOUME
CONTROLADOR INTERNO



CONSOLIDADO RELATÓRIO RESUMIDO DA EXECUÇÃO ORÇAMENTÁRIA BALANÇO ORÇAMENTÁRIO - DESPESA ORÇAMENTO FISCAL E DA SEGURIDADE SOCIAL MARÇO A ABRIL DE 2023

Página: 1 / 1

RREO - Anexo 1 (LRF, Art. 52, inciso I, alíneas "a" e "b" do inciso II e §1º)

DESPESAS	Orçamento inicial (a)	Locação atualizada (b)	DESPESAS PREVEJADAS		Saldo (g) = (d)-(e)	DESPESAS LIQUIDADAS		Saldo (h) = (d)-(h)	Despesa paga até o bimestre (i)
			No bimestre	Até o bimestre (f)		No bimestre	Até o bimestre (g)		
DESPESAS (EXCETO INTRA-ORÇAMENTÁRIAS) (VII)	34.032.105,03	42.893.170,80	6.594.489,94	13.979.300,87	28.913.870,13	8.838.626,58	10.566.924,30	32.297.246,50	10.113.569,79
DESPESAS CORRENTES	32.100.748,35	36.297.185,51	6.275.111,34	13.107.531,43	23.289.854,08	8.226.296,14	9.969.236,39	28.497.948,12	9.588.894,68
PESSOAL E ENCARGOS SOCIAIS	20.156.324,73	20.983.901,65	2.906.720,28	5.875.495,92	14.718.485,73	2.950.294,28	5.669.429,98	14.924.471,67	5.455.745,60
JUROS E ENCARGOS DA DÍVIDA	5.350,00	5.350,00	0,00	0,00	5.350,00	0,00	0,00	5.350,00	0,00
OUTRAS DESPESAS CORRENTES	11.939.373,62	15.797.933,86	3.368.391,06	7.232.125,51	8.565.808,35	3.286.001,86	4.229.806,41	11.568.124,45	4.144.139,08
DESPESAS DE CAPITAL	1.748.859,01	6.312.867,82	319.378,60	871.769,24	5.441.098,38	612.340,44	596.594,91	5.615.962,71	513.894,91
INVESTIMENTOS	1.464.499,01	6.029.117,62	319.378,60	601.166,24	5.427.949,38	560.607,69	594.595,24	5.434.512,39	411.825,34
INVERSÕES FINANCEIRAS	0,00	0,00	0,00	0,00	0,00	0,00	0,00	0,00	0,00
AMORTIZAÇÃO DA DÍVIDA	283.550,00	283.550,00	0,00	270.603,00	13.650,00	51.732,75	102.079,67	161.470,33	102.079,67
RESERVA DE CONTINGÊNCIA	183.317,67	183.317,67	0,00	0,00	183.317,67	0,00	0,00	183.317,67	0,00
DESPESAS INTRA-ORÇAMENTÁRIAS (IX)	0,00	0,00	0,00	0,00	0,00	0,00	0,00	0,00	0,00
SUBTOTAL DAS DESPESAS (X) = (VII + IX)	34.032.105,03	42.893.170,80	6.594.489,94	13.979.300,87	28.913.870,13	8.838.626,58	10.566.924,30	32.297.246,50	10.113.569,79
AMORTIZAÇÃO DA DÍVIDA - REFINANCIAMENTO (XI)	0,00	0,00	0,00	0,00	0,00	0,00	0,00	0,00	0,00
Amortização da Dívida Interna	0,00	0,00	0,00	0,00	0,00	0,00	0,00	0,00	0,00
Dívida Mobiliária	0,00	0,00	0,00	0,00	0,00	0,00	0,00	0,00	0,00
Outras Dívidas	0,00	0,00	0,00	0,00	0,00	0,00	0,00	0,00	0,00
Amortização da Dívida Externa	0,00	0,00	0,00	0,00	0,00	0,00	0,00	0,00	0,00
Dívida Mobiliária	0,00	0,00	0,00	0,00	0,00	0,00	0,00	0,00	0,00
Outras Dívidas	0,00	0,00	0,00	0,00	0,00	0,00	0,00	0,00	0,00
TOTAL DAS DESPESAS (XII) = (X + XI)	34.032.105,03	42.893.170,80	6.594.489,94	13.979.300,87	28.913.870,13	8.838.626,58	10.566.924,30	32.297.246,50	10.113.569,79
RESERVA DO RPPS	0,00	0,00	0,00	0,00	0,00	0,00	0,00	0,00	0,00
SUPERÁVIT (XIII)	0,00	0,00	0,00	0,00	0,00	0,00	844.673,77	(844.673,77)	1.326.928,29
TOTAL COM SUPERÁVIT (XIV) = (XII + XIII)	34.032.105,03	42.893.170,80	6.594.489,94	13.979.300,87	28.913.870,13	8.838.626,58	11.440.498,07	31.452.672,73	11.440.498,07

NELSON GARCIA JUNIOR
PREFEITO MUNICIPAL

ALMIR SOARES TEIXEIRA DE OLIVEIRA
CONTADOR
CRC: 054248/O-7

SERGIO HOSOUME
CONTROLADOR INTERNO

MUNICÍPIO DE CAMBARÁ - PR

Disp.:sa Nº 32/2023

Processo nº 1563/2023 – Secretaria Municipal de Infraestrutura Urbana e Secretaria Municipal de Saúde. Objeto: CONTRATAÇÃO DE SERVIÇOS DE ENGENHARIA ESPECIALIZADA EM ELABORAÇÃO DE PROJETOS ELÉTRICOS.

Homologado para todos os fins de direito, o objeto da dispensa de Licitação nº 32/2023, à empresa vencedora C W JETON & CIA LTDA ME inscrita no CNPJ: 30.741.475/0001-08, tendo como objeto de CONTRATAÇÃO DE SERVIÇOS DE ENGENHARIA ESPECIALIZADA EM ELABORAÇÃO DE PROJETOS ELÉTRICOS. O valor global é de R\$ 30.900,00 (trinta mil e novecentos reais) e está em conformidade com o Art. 24, Inciso I, da Lei Federal nº 8.666/93 e suas alterações. Cambará, 29 de maio de 2023.

JOSÉ SALIM HAGGI NETO - Prefeito
MUNICÍPIO DE CAMBARÁ - PR
PREGÃO PRESENCIAL 105/2023

COM ITENS EXCLUSIVOS ME/ME/EPP - LOCAL
OBJETO: REGISTRO DE PREÇO PARA AQUISIÇÃO DE MATERIAIS DE ARTESANATO.
ABERTURA: 19/06/2023 ÀS 09h
LOCAL: Av. Brasil, 1.229, Centro, Cambará - PR
DISPONIBILIDADE DO EDITAL:
REQUISITADO: GRATUITAMENTE. PELO E-MAIL: municipiocambará@gmail.com e Portal Transparência Cambará, 26 de maio de 2023.

JOSÉ SALIM HAGGI NETO - PREFEITO

PREFEITURA MUNICIPAL DE RIBEIRÃO DO PINHAL

AVISO DE LICITAÇÃO - PREGÃO ELETRÔNICO Nº. 041/2023. PROCESSO ADMINISTRATIVO Nº 173/2023. EXCETO LIVRO PARA ME/ME/EPP (L.C. 147/2014). Encontra-se aberto na PREFEITURA MUNICIPAL DE RIBEIRÃO DO PINHAL - ESTADO DO PARANÁ, processo licitatório na modalidade Pregão Eletrônico, do tipo menor preço global por item, cujo objeto é a contratação de empresa especializada para a organização e realização de serviços de recreação e locação de fantasias, conforme solicitação do Departamento de Cultura, de acordo com as condições, quantidades e exigências estabelecidas neste edital e seus anexos. A realização do Pregão Eletrônico será no dia 12/06/2023 com recebimento das propostas até as 09h00min, abertura das propostas das 09h01min às 09h29min e início da sessão de disputa de preços 09h30min. O valor total estimado para tal contratação será de R\$ 31.800,00 (trinta e um mil e oitocentos reais). O edital na íntegra está disponível para consulta no endereço supra, junto ao Setor de Compras e Licitações de segunda a sexta-feira, no horário das 07h45min às 11h45min e das 13h00min às 17h00min e no endereço eletrônico www.ribeiraodopinhal.pr.gov.br. Informações e consultas através do e-mail pmpinhal@uol.com.br ou das compras.pmpinhal@gmail.com ou através dos Telefones (43) 35518301 / 35518320. DÚVIDAS SOBRE O(S) ITEM(S) EM B.LL COMPRAS, poderão ser esclarecidas através dos canais de atendimento de B.LL COMPRAS (Rôta de Licitações do Brasil) informados no site www.bl.gov.br ou pelo telefone (41) 3097-4800 - Central de Atendimento em Curitiba - Ribeirão do Pinhal, 26 de maio de 2023.

Fayçal Malthem Chamama Junior - Pregoeiro Municipal.

DIÁRIO OFICIAL ELETRÔNICO DO MUNICÍPIO DE RIBEIRÃO DO PINHAL

Conforme Lei Municipal n.º 1.967/2018.

Ano VI | Edição n.º 1059 - Quarta-feira, 24 de maio de 2023.

CONTROLE INTERNO
PAG 208
Pág. 02

		cama, ar condicionado, banheiro, TV, internet e café da manhã.				
3.	9946	Reserva em hotéis nacionais e internacionais. Quarto <u>triplo</u> com três camas, ar condicionado, banheiro, TV, internet e café da manhã.	30	diárias	180,00	5.400,00
Total						12.580,00

PREFEITURA MUNICIPAL DE RIBEIRÃO DO PINHAL

AVISO DE LICITAÇÃO. PREGÃO ELETRÔNICO N.º 040/2023. PROCESSO ADMINISTRATIVO N.º 169/2023. RESERVA DE COTA PARA MEL/ME/EPP (LC 147/2014). Encontra-se aberto na PREFEITURA MUNICIPAL DE RIBEIRÃO DO PINHAL – ESTADO DO PARANÁ, processo licitatório na modalidade Pregão Eletrônico, do tipo menor preço global por item, cujo objeto é o registro de preços para aquisição de materiais de construção, pintura, elétricos, hidráulicos, equipamentos, de acordo com as condições, quantidades e exigências estabelecidas neste edital e seus anexos. A realização do Pregão Eletrônico será no dia 07/06/2023 com recebimento das propostas até as 09h00min, abertura das propostas das 09h01min às 09h29min e início da sessão de disputa de preços 09h30min. O valor total estimado para tal contratação será de R\$ 1.049.857,50 (um milhão quarenta e nove mil oitocentos e cinquenta e sete reais e cinquenta centavos). O edital na íntegra estará disponível para consulta no endereço supra, junto ao Setor de Compras e Licitações, de segunda a sexta-feira, no horário das 07h45min às 11h45min e das 13h00min às 17h00min e no endereço eletrônico www.ribeiraodopinhal.pr.gov.br. Informações e consultas através do e-mail pmrpinhal@uol.com.br ou compras.pmrpinhal@gmail.com ou através dos Telefones (43) 35518301 / 35518320. **DÚVIDAS SOBRE O SISTEMA BLL COMPRAS:** poderão ser esclarecidas através dos canais de atendimento da BLL COMPRAS (Bolsa de Licitações do Brasil) informados no site www.bll.org.br ou pelo telefone (41) 3097-4600 - Central de Atendimento em Curitiba. Ribeirão do Pinhal, 24 de maio de 2023. Fayçal Melhem Chamma Junior - Pregoeiro Municipal.

PREFEITURA MUNICIPAL DE RIBEIRÃO DO PINHAL**PORTARIA N.º 064, DE 24 DE MAIO DE 2023.**

Dispõe sobre a concessão de licença especial aos profissionais docentes da rede pública municipal de Ribeirão do Pinhal e dá outras providências.

DARTAGNAN CALIXTO FRAIZ, Prefeito do Município de Ribeirão do Pinhal, estado do Paraná, no uso de suas atribuições legais e na forma da Lei.

CONSIDERANDO a Lei Municipal n.º 1.720/2015 que dispõe sobre o Plano de Carreira e Remuneração do Magistério Público Municipal de Ribeirão do Pinhal - PR.

CONSIDERANDO o Decreto n.º 106/2022 que dispõe sobre a concessão de Licença Especial aos profissionais do magistério do município de Ribeirão do Pinhal, conforme disposto no art. 55 da Lei n.º 1.720, de 21 de dezembro de 2015.

CONSIDERANDO a Portaria n.º 112/2022 que estabelece prazo de protocolo para pedido de Licença



Atas & Editais



MUNICÍPIO DE RIBEIRÃO DO PINHAL
RELATÓRIO RESUMIDO DA EXECUÇÃO ORÇAMENTÁRIA
DEMONSTRATIVO DAS RECEITAS E DESPESAS COM MANUTENÇÃO E DESENVOLVIMENTO DO ENSINO - MDE
ORÇAMENTO FISCAL E DA SEGURIDADE SOCIAL
MARÇO A ABRIL DE 2023

RREO - ANEXO 8 (LDB, art.72)

Página: 4 / 4

CONTROLE DA DISPONIBILIDADE FINANCEIRA E CONCILIAÇÃO BANCÁRIA	FUNDEB (R\$)	SALÁRIO EDUCAÇÃO (R\$)
49 - (+) INGRESSO DE RECURSOS ATÉ O BIMESTRE (orçamentário)	3.788.181,67	235.656,22
50 - (-) PAGAMENTOS EFETUADOS ATÉ O BIMESTRE (orçamentário e restos a pagar)	3.175.684,90	69.579,73
51 - (+) DISPONIBILIDADE FINANCEIRA ATÉ O BIMESTRE	662.577,46	614.926,60
52 - (+) AJUSTES POSITIVOS (RETENÇÕES E OUTROS VALORES EXTRAORÇAMENTÁRIOS)	0,00	0,00
53 - (-) AJUSTES NEGATIVOS (OUTROS VALORES EXTRAORÇAMENTÁRIOS)	0,00	0,00
54 - (-) SALDO FINANCEIRO CONCILIADO (Saldo Bancário)	662.577,46	614.926,60

DARTAGNAN CALIXTO FRAIZ

ALAN PAIVA

MARCELO CORINTH

Prefeito Municipal

Controle Interno

Contador



MUNICÍPIO DE RIBEIRÃO DO PINHAL
RELATÓRIO RESUMIDO DA EXECUÇÃO ORÇAMENTÁRIA
DEMONSTRATIVO DAS RECEITAS DE OPERAÇÕES DE CRÉDITO E DESPESAS DE CAPITAL
ORÇAMENTO FISCAL E DA SEGURIDADE SOCIAL
JANEIRO A ABRIL DE 2023

Página: 1 / 1

RREO - ANEXO 9 (LRF, art.53, § 1º, inciso I)

RECEITAS	PREVISÃO ATUALIZADA (a)	RECEITAS REALIZADAS Até o Bimestre (b)	SALDO NÃO REALIZADO (c) = (a-b)
RECEITAS DE OPERAÇÕES DE CRÉDITO(I)	0,00	0,00	0,00

DESPESAS	DOTAÇÃO ATUALIZADA (d)	DESPESAS EMPENHADAS (e)	SALDO NÃO EXECUTADO (f) = (d-e)
DESPESAS DE CAPITAL	4.059.706,70	2.057.923,44	2.001.783,26
Investimentos	3.759.706,70	1.956.925,28	1.802.781,41
Inversões Financeiras	0,00	0,00	0,00
Amortização da Dívida	300.000,00	100.998,15	199.001,85
(-) Incentivos Fiscais a Contribuinte	0,00	0,00	0,00
(-) Incentivos Fiscais a Contribuinte por Instituições Financeiras	0,00	0,00	0,00
DESPESA DE CAPITAL LÍQUIDA (II)	4.059.706,70	2.057.923,44	2.001.783,26
RESULTADO PARA APURAÇÃO DA REGRA DE OURO (III) = (II - I)	4.059.706,70	2.057.923,44	2.001.783,26

DARTAGNAN CALIXTO FRAIZ

ALAN PAIVA

MARCELO CORINTH

Prefeito Municipal

Controle Interno

Contador

PREFEITURA MUNICIPAL DE RIBEIRÃO DO PINHAL

AVISO DE LICITAÇÃO. PREGÃO ELETRÔNICO Nº. 040/2023. PROCESSO ADMINISTRATIVO Nº 169/2023. RESERVA DE COTA PARA MEIOEPP (L.C. 147/2014). Encerra-se aberto na PREFEITURA MUNICIPAL DE RIBEIRÃO DO PINHAL - ESTADO DO PARANÁ, processo licitatório na modalidade Pregão Eletrônico, do tipo menor preço global por item, cujo objeto é o registro de preços para aquisição de materiais de construção, pintura, elétricos, hidráulicos, equipamentos de acordo com as condições, quantidades e exigências estabelecidas neste edital e seus anexos.

A realização do Pregão Eletrônico será no dia 07/06/2023 com recebimento das propostas até as 09h00min, abertura das propostas das 09h01min às 09h25min e início da sessão de disputa de preços às 09h30min. O valor total estimado para tal contratação será de R\$ 1.049.857,50 (um milhão e nove mil oitocentos e cinquenta e sete reais e cinquenta centavos). O edital na íntegra está disponível para consulta no endereço supra, junto ao Setor de Compras e Licitações, de segunda à sexta-feira, no horário das 07h45min às 11h45min e das 13h00min às 17h00min e no endereço eletrônico www.ribpilha.com.br ou através dos telefones (41) 35518301/35518320. DÚVIDAS SOBRE O SISTEMA BLL COM VÍDEO poderão ser esclarecidas através dos canais de atendimento da BLL COMPRAS (Bolsa de Licitações do Brasil) informados no site www.bll.org.br ou pelo telefone (41) 3097-4600 - Central de Atendimento em Curitiba. Ribeirão do Pinhal, 24 de maio de 2023. Favcal Melhem Charma Junior - Proprietário Municipal.

PRIMEIRO ADITIVO DO CONTRATO 01/2022 ID 01/2022 - INEXIGIBILIDADE Nº 01/2022 - PRORROGAÇÃO DE PRAZO

O INSTITUTO DE PREVIDÊNCIA DOS SERVIDORES PÚBLICOS DO MUNICÍPIO DE CAMBARÁ inscrito no CNPJ sob nº 05.020.895/0001 e ELOTECH GESTÃO PÚBLICA LTDA inscrito no CNPJ nº 00.896.194/0001-94, firmam o PRIMEIRO TERMO ADITIVO referente ao objeto: CONTRATAÇÃO DE EMPRESA ESPECIALIZADA EM FORNECIMENTO DE SOFTWARE DE GESTÃO PÚBLICA CLÁUSULA PRIMEIRA - FUNDAMENTAÇÃO. Em conformidade com o art.57, inciso II da Lei Federal 8.666/93.

CLÁUSULA SEGUNDA - DO PRAZO. O prazo estabelecido no contrato inicial tem seu término no dia 23 de maio de 2023 sendo prorrogado por mais 12 (doze) meses com novo término na data de 23 de maio de 2024. CLÁUSULA SEGUNDA - DO VALOR. Fica o valor reajustado em 1,8459%, conforme indica de INPC, perfazendo o valor de R\$ 33.609,12 (trinta e três mil seiscientos e nove reais e e doze centavos) fundamentado no Art. 65 § 8º da Lei nº 8.666/93 item 2.3 do Contrato e Art. 2º da Lei nº 10.192/2001

No contrato original permanecem inalteradas as demais condições e cláusulas, não modificadas por este instrumento, declarando-se nesta oportunidade a ratificação das mesmas.

Cambará, 23 de maio de 2023

JULIANO RIBEIRO MICHELATO - DIRETOR-PPRESIDENTE

PREFEITURA MUNICIPAL DE TOMAZINA**TERMO DE RATIFICAÇÃO**

Inexigibilidade de Licitação nº 07/2023
 Processo Administrativo nº 41/2023

Objeto: Contratação de empresa especializada para fornecimento de peças e mão de obra necessárias para manutenção da Motoniveladora 120K.

Faço ao conteúdo do Parecer emitido pela Assessoria Jurídica da Prefeitura Municipal de TOMAZINA-PR, ratifico o processo de Inexigibilidade de Licitação acima descrita nos termos do entendimento da Comissão de Licitação e parecer Jurídico a favor da Proponente: PARANA EQUIPAMENTOS S.A, CNPJ Nº 76.527.951/0003-47.

Valor: 150.000,00 (cento e cinquenta mil reais)

Vigência: 30/11/2023

Publique-se;

Tomazina, 24 de maio de 2023.

Flavio Xavier de Lima Zanrosso - Prefeito

PREFEITURA MUNICIPAL DE TOMAZINA**EXTRATO CONTRATO Nº 29/2023**

Inexigibilidade de Licitação nº 07/2023

Processo Administrativo nº 41/2023

Objeto: Contratação de empresa especializada para fornecimento de peças e mão de obra necessárias para manutenção da Motoniveladora 120K.

Contratado: PARANA EQUIPAMENTOS S.A, CNPJ Nº 76.527.951/0003-47.

Valor: 150.000,00 (cento e cinquenta mil reais)

Vigência: 30/11/2023

Publique-se;

Tomazina, 24 de maio de 2023.

Flavio Xavier de Lima Zanrosso - Prefeito

MUNICÍPIO DE CAMBARÁ**EXTRATO DA ATA DE REGISTRO DE PREÇO**

Ata 80/2023 ID 2832923

MUNICÍPIO DE CAMBARÁ - 75.442.756/0001-90

MILRO CESAR DOS SANTOS 03019817951 - CNPJ 31.707.643/0001-01

OBJETO: REGISTRO DE PREÇO PARA CONTRATAÇÃO DE EMPRESA PARA SERVIÇO DE ROÇAGEM DE TERRENOS, CONFORME LEI COMPLEMENTAR Nº 52/2014

VALOR R\$65.000,00 (sessenta e cinco mil reais)

VIGÊNCIA: 12 (doze) MESES.

Cambará, 24 de maio de 2023- PP90/2023

JOSE SALIM HAGGNETO - PREFEITO



BLL COMPRAS

Extrato de publicação



PREGÃO ELETRÔNICO - 040/2023

Nº PROC. ADM. 169/2023

Extrato de licitação gerado automaticamente pelo sistema BLLCOMPRAS torna publico para conhecimento dos interessados que o órgão MUNICIPIO DE RIBEIRAO DO PINHAL, de acordo com a regulamentação LEI 14.133/2021 realizará PREGÃO ELETRÔNICO sendo conduzido pelo condutor FAYÇAL MELHEM CHAMMA JUNIOR e tendo como autoridade DARTAGNAN CALIXTO FRAIZ.

PUBLICAÇÃO: 24/05/2023 15:42

INÍCIO REC. PROPOSTA: 25/05/2023 00:00

FIM REC. PROPOSTA: 07/06/2023 09:00

INÍCIO DISPUTA: 07/06/2023 09:30

TIPO DE LANCE: MENOR LANCE

TIPO ENCERRAMENTO: ABERTO

EXCLUSIVO ME: NÃO

VALOR TOTAL DO PROCESSO: R\$ 1.049.857,5000

OBJETO DO PROCESSO

REGISTRO DE PREÇOS PARA AQUISIÇÃO DE MATERIAIS DE CONSTRUÇÃO, PINTURA, ELÉTRICOS, HIDRÁULICOS, EQUIPAMENTOS, DE ACORDO COM AS CONDIÇÕES, QUANTIDADES E EXIGÊNCIAS ESTABELECIDAS NESTE EDITAL E SEUS ANEXOS

Para demais informações contato via e-mail: pmrpinhal@uol.com.br, telefone: 4335518300 ou acesso pelo link: https://bllcompras.com/Process/ProcessView?param1=%5Bgz%5DQIYx9EhgVaRgZT6oyhQNrVwbylOMcU5vMJyu3X3Oj0mKqKVyQBP5bjxk%2F5Rw90mCvDlCBXr7eSd3QjHscCjzOg18zRblZXyZu7t6DEg_vE%3D

FAYÇAL MELHEM CHAMMA JUNIOR

RIBEIRÃO DO PINHAL-RR - 24/05/2023

Edital nº 040/2023

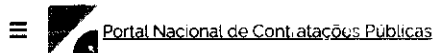

Unidade compradora: 1 - PREFEITURA MUNICIPAL DE RIBEIRÃO DO PINHAL - PR

Modalidade da contratação: Pregão - Eletrônico **Amparo legal:** Lei 14.133/2021, Art. 28, I **Tipo:** Edital **Modo de Disputa:** Aberto

Registro de preço: Sim

Data de divulgação no PNCP: 24/05/2023 **Situação:** Divulgada no PNCP

Data de início de recebimento de propostas: 25/05/2023 00:00 (horário de Brasília)

Data fim de recebimento de propostas: 07/06/2023 09:00 (horário de Brasília)

Id contratação PNCP: 76968064000142-1-000012/2023 **Fonte:** BLL Compras

Objeto:

REGISTRO DE PREÇOS PARA AQUISIÇÃO DE MATERIAIS DE CONSTRUÇÃO, PINTURA, ELÉTRICOS, HIDRÁULICOS, EQUIPAMENTOS, DE ACORDO COM AS CONDIÇÕES, QUANTIDADES E EXIGÊNCIAS ESTABELECIDAS NESTE EDITAL E SEUS ANEXOS

VALOR TOTAL ESTIMADO DA COMPRA

R\$ 1.049.857,50

[Itens](#) [Arquivos](#) [Histórico](#)

Número	Descrição	Quantidade	Valor unitário estimado	Valor total estimado	Detalhar
--------	-----------	------------	-------------------------	----------------------	----------



MUNICIPIO DE RIBEIRAO DO PINHAL
RIBEIRÃO DO PINHAL-PR

VENCEDORES DO PROCESSO - FINAL

PREGÃO ELETRÔNICO Nº 040/2023
Processo Administrativo Nº 169/2023
Tipo: REGISTRO DE PREÇO
PREGOEIRO: FAYÇAL MELHEM CHAMMA JUNIOR
Data de Publicação: 24/05/2023 15:42:11

TOTAL DO PROCESSO: 697.435,22

NIVALDO JOSE JOFRE 07.307.020/0001-59 **311.213,57**

LOTE 1 / Quant.: 1 Num: 082 Lance: 3,98 **Total: 3.184,00**

Item: 1 Unidade: UNIDADE Marca: Intercep Modelo:
Descrição: INTERCAP DETERGENTE LIMPEZA VEÍCULO ASPECTO FÍSICO: LÍQUIDO VISCOSO COMPOSIÇÃO: ÁCIDO SULFÔNICO, HIDRÓXIDO DE SÓDIO, TENSOATIVO APLICAÇÃO: LAVAGEM VEÍCULOS E SUPERFÍCIES PINTADAS. CARACTERÍSTICAS ADICIONAIS: LÍQUIDO CONCENTRADO, SOLÚVEL EM ÁGUA, BASE NEUTRA
Quantidade: 800 Val. Ref.: 9,00 **Valor Unit.: 3,98** Total Item: 3.184,00

LOTE 2 / Quant.: 1 Num: 127 Lance: 5,00 **Total: 100,00**

Item: 1 Unidade: PCT Marca: Brasfort Modelo:
Descrição: ABRAÇADEIRA DE NYLON 12MMX250MM C/ 100 UNIDADES ABRAÇADEIRA MATERIAL: NÁILON TIPO: FIXA FACIL COMPRIMENTO TOTAL: 250 MM LARGURA: 12 MM APLICAÇÃO: FIOS E CABOS COR: VARIADA
Quantidade: 20 Val. Ref.: 24,00 **Valor Unit.: 5,00** Total Item: 100,00

LOTE 3 / Quant.: 1 Num: 071 Lance: 8,00 **Total: 480,00**

Item: 1 Unidade: PCT Marca: Brasfort Modelo:
Descrição: ABRAÇADEIRA DE NYLON 2,5MMX200mm C/ 100 UNIDADES ABRAÇADEIRA MATERIAL: NÁILON COMPRIMENTO TOTAL: 200 MM LARGURA: 2,5 MM
Quantidade: 60 Val. Ref.: 14,00 **Valor Unit.: 8,00** Total Item: 480,00

LOTE 4 / Quant.: 1 Num: 016 Lance: 31,00 **Total: 1.550,00**

Item: 1 Unidade: PCT Marca: Brasfort Modelo:
Descrição: ABRAÇADEIRA DE NYLON 4,6X210MM C/ 100 UNIDADES ABRAÇADEIRA MATERIAL: NÁILON , APLICAÇÃO: INSTALAÇÕES ELÉTRICAS , COMPRIMENTO TOTAL: 210 MM, LARGURA: 4,6 M", "PACOTE 100 UN"
Quantidade: 50 Val. Ref.: 32,00 **Valor Unit.: 31,00** Total Item: 1.550,00

LOTE 5 / Quant.: 1 Num: 028 Lance: 14,00 **Total: 560,00**

Item: 1 Unidade: PCT Marca: Brasfort Modelo:
Descrição: ABRAÇADEIRA DE NYLON 6MMX302MM C/ 100 UNID. ABRAÇADEIRA MATERIAL: NÁILON TIPO: COM RANHURAS COMPRIMENTO TOTAL: 302 MM LARGURA: 6 MM ESPESSURA: 1,40 MM APLICAÇÃO: AMARRAÇÃO E FIXAÇÃO TRAVAMENTO: ACIONÁVEL CARACTERÍSTICAS ADICIONAIS: SEM SISTEMA FIXAÇÃO
Quantidade: 40 Val. Ref.: 20,00 **Valor Unit.: 14,00** Total Item: 560,00

LOTE 6 / Quant.: 1 Num: 009 Lance: 13,80 **Total: 552,00**

Item: 1 Unidade: PCT Marca: Brasfort Modelo:

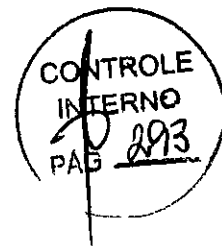

MUNICIPIO DE RIBEIRAO DO PINHAL
RIBEIRÃO DO PINHAL-PR

Descrição: ABRAÇADEIRA DE NYLON 8MMX300MM C/ 100 UNIDADES ABRAÇADEIRA MATERIAL: NÁILON TIPO: COM RANHURAS COMPRIMENTO TOTAL: 300 MM LARGURA: 8 MM APLICAÇÃO: AMARRAÇÃO
CARACTERÍSTICAS ADICIONAIS: FLAMABILIDADE AUTO-EXTINGÜÍVEL COR: INCOLOR

Quantidade: 40 Val. Ref.: 21,00 Valor Unit.: 13,80 Total Item: 552,00

LOTE 7 Quant.: 1 Num: 048 Lance: 30,00 Total: 600,00

Item: 1 Unidade: COMP Marca: Brasfort Modelo:

Descrição: ACABAMENTO DE REGISTRO SALVA REGISTRO MATERIAL: METAL , COR: AMARELA ,
ACABAMENTO: CROMADO , DIÂMETRO: 3/4 POL, APLICAÇÃO: REGISTRO DE PRESSÃO

Quantidade: 20 Val. Ref.: 37,00 Valor Unit.: 30,00 Total Item: 600,00

LOTE 9 Quant.: 1 Num: 061 Lance: 3,00 Total: 60,00

Item: 1 Unidade: COMP Marca: Plastilit Modelo:

Descrição: ADAPTADOR ROSCA MARROM 50MM PLUG TUBO MATERIAL: PVC - CLORETO DE POLIVINILA
RÍGIDO , TIPO: SOLDÁVEL , BITOLA: 50 MM , APLICAÇÃO: REDE PREDIAL ÁGUA FRIA , FORMATO:
ADAPTADOR

Quantidade: 20 Val. Ref.: 4,00 Valor Unit.: 3,00 Total Item: 60,00

LOTE 11 Quant.: 1 Num: 046 Lance: 13,20 Total: 924,00

Item: 1 Unidade: LAT Marca: Petrus Modelo:

Descrição: AGUARRÁS 900ML AGUARRÁS APLICAÇÃO: SOLVENTE DE TINTA , CARACTERÍSTICAS ADICIONAIS:
SEM BENZENO, ÁLCOOL OU QUEROZENE , COMPOSIÇÃO: 100% DESTILADO DE PETRÓLEO" , "LATA 900 ML"

Quantidade: 70 Val. Ref.: 22,00 Valor Unit.: 13,20 Total Item: 924,00

LOTE 12 Quant.: 1 Num: 141 Lance: 19,80 Total: 99,00

Item: 1 Unidade: COMP Marca: MTX Modelo:

Descrição: ALICATE DE CORTE FORÇA DUPLA 6,5 CABO ALICATE DE CORTE TIPO CORTE: LATERAL ,
MATERIAL: AÇO CROMO VANÁDIO , COMPRIMENTO: 6 1/2 POL, CARACTERÍSTICAS ADICIONAIS: RETO , TIPO
CABO: ISOLADO , MATERIAL CABO: PLÁSTICO

Quantidade: 5 Val. Ref.: 50,00 Valor Unit.: 19,80 Total Item: 99,00

LOTE 14 Quant.: 1 Num: 059 Lance: 2,00 Total: 120,00

Item: 1 Unidade: COMP Marca: Plastilit Modelo:

Descrição: ANEL VEDAÇÃO 100MM BORRACHA VEDAÇÃO MATERIAL: BORRACHA , USO: TUBO IRRIGAÇÃO ,
DIÂMETRO: 108 M" , "UNIDADE"

Quantidade: 60 Val. Ref.: 4,00 Valor Unit.: 2,00 Total Item: 120,00

LOTE 15 Quant.: 1 Num: 082 Lance: 250,00 Total: 750,00

Item: 1 Unidade: ROL Marca: Vonder Modelo:

Descrição: ARAME FARPADO 400 METROS ARAME FARPADO MATERIAL: LIGA DE FERRO COM BAIXO TEOR
CARBONO , CARGA RUPTURA: 250 KGF, TORÇÃO: ALTERNADA , DISTÂNCIA ENTRE FARPAS: 150 MM,
COMPRIMENTO: 100 M, DIÂMETRO: 1,65 MM, CARACTERÍSTICAS ADICIONAIS: 16,79 G/M , TRATAMENTO
SUPERFICIAL: GALVANIZADO , BITOLA: 16 BW" , "ROLO 400 M"

Quantidade: 3 Val. Ref.: 487,00 Valor Unit.: 250,00 Total Item: 750,00

LOTE 19 Quant.: 1 Num: 039 Lance: 14,30 Total: 572,00

Item: 1 Unidade: COMP Marca: Gerdau Modelo:

Descrição: ARAME RECOZIDO N.º 16 ARAME MATERIAL: AÇO INOXIDÁVEL, TIPO: MALEÁVEL , BITOLA: 1,65 M" ,
"QUILOGRAMA"

Quantidade: 40 Val. Ref.: 25,00 Valor Unit.: 14,30 Total Item: 572,00



MUNICÍPIO DE RIBEIRAO DO PINHAL
RIBEIRÃO DO PINHAL-PR

LOTE 22 /	Quant.: 1	Num: 123	Lance: 7,80	Total: 936,00
Item: 1	Unidade: SACO	Marca: Bergman	Modelo:	
Descrição: ARGAMASSA INTERNA 20KG ARGAMASSA COR: NATURAL , TIPO: AC I , CARACTERÍSTICAS ADICIONAIS: COLANTE DE USO INTERNO , NORMAS TÉCNICAS: NBR 14081 , COMPOSIÇÃO: AREIA, CIMENTO, CAL E ADITIVOS ESPECIAIS", "SACO 20 KG"				
Quantidade: 120	Val. Ref.: 21,00	Valor Unit.: 7,80 /		Total Item: 936,00
LOTE 23 /	Quant.: 1	Num: 050	Lance: 38,00	Total: 1.520,00
Item: 1	Unidade: COMP	Marca: Plastilit	Modelo:	
Descrição: ASSENTO SANITÁRIO ALMOFADADO ASSENTO VASO SANITÁRIO MATERIAL: PLÁSTICO , COR: BRANCO BRILHANTE , CARACTERÍSTICAS ADICIONAIS: OVALADO/ALMOFADADO/COMPATÍVEL C/ VASO INCEPA				
Quantidade: 40	Val. Ref.: 48,00	Valor Unit.: 38,00 /		Total Item: 1.520,00
LOTE 24 /	Quant.: 1	Num: 046	Lance: 40,00	Total: 400,00
Item: 1	Unidade: COMP	Marca: Raspa /	Modelo:	
Descrição: AVENTAL PARA ROÇADEIRA AVENTAL MATERIAL: NÃO TECIDO DE POLIETILENO DE ALTA DENSIDADE TIPO: PROTEÇÃO CARACTERÍSTICAS ADICIONAIS: TRATAMENTO ANTIESTÁTICO, TAMANHO 1,20 X 0,60 CM APLICAÇÃO: PROTEÇÃO INDIVIDUAL				
Quantidade: 10	Val. Ref.: 51,00	Valor Unit.: 40,00 /		Total Item: 400,00
LOTE 25 /	Quant.: 1	Num: 088	Lance: 19,00	Total: 380,00
Item: 1	Unidade: COMP	Marca: Exatron /	Modelo:	
Descrição: BASE PARA RELE FOTOCÉLULA MAGNÉTICO BASE RELÉ FOTOELÉTRICO ILUMINAÇÃO MATERIAL: POLIPROPILENO INJETADO TRATADO ESTABILIZADORES DE , USO: FOTOCÉLULA , MATERIAL CONTATO: LATÃO ESTANHADO PRESO AO CORPO POR SIST.REBITAGEM , FIXAÇÃO: EM AÇO SAE-1010/20 C/ACABAMENTO GALVANIZADO A FOGO , CORRENTE NOMINAL: 10 A, CARACTERÍSTICAS ADICIONAIS: PERMITE RETIRADA DA TOMADA S/DESCONECTAR OS CABOS , TIPO CONDUTOR: COM CORES DE IDENTIFICAÇÃO E ISOLADOS EM PVC , TENSÃO NOMINAL: 127/220 V, TIPO MONTAGEM: ENCAIXE NA TOMADA CONFORMADO NYLON COM ALTO PODER", "UNIDADE"				
Quantidade: 20	Val. Ref.: 42,00	Valor Unit.: 19,00 /		Total Item: 380,00
LOTE 26 /	Quant.: 1	Num: 104	Lance: 123,00	Total: 1.845,00
Item: 1	Unidade: JGO	Marca: Cedrilho /	Modelo:	
Descrição: BATENTE CEDRILHO 0,80X2,10 BATENTE PORTA MATERIAL: MADEIRA , COMPRIMENTO: 2,10 M, LARGURA: 0,82", "UNIDADE"				
Quantidade: 15	Val. Ref.: 143,00	Valor Unit.: 123,00 /		Total Item: 1.845,00
LOTE 27 /	Quant.: 1	Num: 070	Lance: 6,99	Total: 559,20
Item: 1	Unidade: COMP	Marca: Cipla /	Modelo:	
Descrição: BÓIA PARA CAIXA D'ÁGUA BÓIA CAIXA D'ÁGUA MATERIAL: PLÁSTICO , APLICAÇÃO: CAIXA DE ÁGUA, CISTERNA , MATERIAL BALÃO: PLÁSTICO , TIPO: PRESSÃO , BITOLA: 3/4 PO", "UNIDADE"				
Quantidade: 80	Val. Ref.: 41,00	Valor Unit.: 6,99 /		Total Item: 559,20
LOTE 30 /	Quant.: 1	Num: 054	Lance: 2,75	Total: 41,25
Item: 1	Unidade: COMP	Marca: ATC /	Modelo:	
Descrição: BROCA MULTIUSO 4MM BROCA MATERIAL: METAL DURO , COMPRIMENTO: 75 MM, DIÂMETRO: 4 MM, NORMAS TÉCNICAS: DIN 338 , TIPO HASTE: RETA", "UNIDADE"				
Quantidade: 15	Val. Ref.: 19,00	Valor Unit.: 2,75 /		Total Item: 41,25



MUNICIPIO DE RIBEIRAO DO PINHAL
RIBEIRÃO DO PINHAL-PR

LOTE 31 / Quant.: 1 Num: 133 Lance: 0,50 **Total: 7,50**

Item: 1 Unidade: COMP Marca: ATC Modelo:

Descrição: BROCA MULTIUSO 6MM BROCA MATERIAL: AÇO RÁPIDO , COMPRIMENTO: 93 MM, DIÂMETRO: 6 MM, NORMAS TÉCNICAS: DIN 338

Quantidade: 15 Val. Ref.: 15,00 **Valor Unit.: 0,50** Total Item: 7,50

LOTE 32 / Quant.: 1 Num: 039 Lance: 9,50 **Total: 142,50**

Item: 1 Unidade: COMP Marca: ATC Modelo:

Descrição: BROCA MULTIUSO 8MM BROCA MATERIAL: AÇO RÁPIDO , COMPRIMENTO: 117 MM, DIÂMETRO: 8 MM, NORMAS TÉCNICAS: DIN 338 , TIPO HASTE: PARALELA", "UNIDADE

Quantidade: 15 Val. Ref.: 27,00 **Valor Unit.: 9,50** Total Item: 142,50

LOTE 33 / Quant.: 1 Num: 117 Lance: 5,25 **Total: 262,50**

Item: 1 Unidade: COMP Marca: Atlas Modelo:

Descrição: BROCHA PARA PINTURA 15X55MM BROXA PINTURA MATERIAL BASE: MADEIRA , MATERIAL CERDAS: SINTÉTICO , COMPRIMENTO: 154 MM, LARGURA: 55 MM, FORMATO: RETANGULAR", "UNIDADE"

Quantidade: 50 Val. Ref.: 10,00 **Valor Unit.: 5,25** Total Item: 262,50

LOTE 34 / Quant.: 1 Num: 038 Lance: 3,00 **Total: 90,00**

Item: 1 Unidade: COMP Marca: Plastilit Modelo:

Descrição: BUCHA SOLDÁVEL LONGA MARROM 50X25MM PVC BOLSA E PONTA SOLDÁVEL. BUCHA REDUÇÃO MATERIAL: PVC - CLORETO DE POLIVINILA , APLICAÇÃO: CONSTRUÇÃO CIVIL , BITOLA: 50 X 25 M

Quantidade: 30 Val. Ref.: 4,00 **Valor Unit.: 3,00** Total Item: 90,00

LOTE 35 / Quant.: 1 Num: 122 Lance: 10,00 **Total: 150,00**

Item: 1 Unidade: COMP Marca: Vitoria Modelo:

Descrição: CABO DE AÇO PARA VARAL 1/8 3,2MM 10 METROS CABO AÇO APLICAÇÃO: MANOBRA DE PESO , TIPO: ALMA DE FIBRA , CARACTERÍSTICAS ADICIONAIS: CLASSIFICAÇÃO 6 X 37, FLEXÍVEL, PRÉ FORMADO , TRATAMENTO SUPERFICIAL: POLIDO , BITOLA: 1/8 PO", "UNIDADE"

Quantidade: 15 Val. Ref.: 31,00 **Valor Unit.: 10,00** Total Item: 150,00

LOTE 36 / Quant.: 1 Num: 098 Lance: 300,00 **Total: 1.800,00**

Item: 1 Unidade: CAIXA Marca: Conduitti Modelo:

Descrição: CABO DE REDE CAT6 CMX C/305M CABO REDE COMPUTADOR CATEGORIA: 6 , COMPRIMENTO: 305 M, BITOLA CONDUTOR: 24 AWG, TIPO CONDUTOR: 4 PARES , TIPO CABO: UTP", "UNIDADE"

Quantidade: 6 Val. Ref.: 690,00 **Valor Unit.: 300,00** Total Item: 1.800,00

LOTE 37 / Quant.: 1 Num: 081 Lance: 4,00 **Total: 400,00**

Item: 1 Unidade: METRO Marca: Sil Modelo:

Descrição: CABO PP 2X2,25MM CABO ELÉTRICO FLEXÍVEL TENSÃO ISOLAMENTO: 750 V TIPO: PP FORMAÇÃO DO CABO: 2 X 2,5 MM2 MATERIAL DO CONDUTOR: COBRE ELETROLÍTICO MATERIAL ISOLAMENTO: PVC ANTI-CHAMA TEMPERATURA OPERAÇÃO: 70 °C

Quantidade: 100 Val. Ref.: 5,00 **Valor Unit.: 4,00** Total Item: 400,00

LOTE 38 / Quant.: 1 Num: 073 Lance: 6,00 **Total: 600,00**

Item: 1 Unidade: METRO Marca: Sil Modelo:

Descrição: CABO PP 2X4MM CABO ELÉTRICO FLEXÍVEL TENSÃO ISOLAMENTO: 1 KV TIPO: PP FORMAÇÃO CONDUTOR: 2 X 4 MM MATERIAL DO CONDUTOR: COBRE



MUNICIPIO DE RIBEIRAO DO PINHAL
RIBEIRÃO DO PINHAL-PR

Quantidade: 100	Val. Ref.: 7,00	Valor Unit.: 6,00	Total Item: 600,00
LOTE 39 ✓	Quant.: 1	Num: 119 Lance: 6,00	Total: 600,00
Item: 1	Unidade: METRO	Marca: Sil ✓	Modelo:
Descrição: CABO PP 2X6MM CABO ELÉTRICO FLEXÍVEL TENSÃO ISOLAMENTO: 750 V TIPO: PP APLICAÇÃO: INSTALAÇÃO ELÉTRICA NORMAS TÉCNICAS: NBR13249 TÊMPERA CONDUTOR: MOLE COR DA COBERTURA: PRETA FORMAÇÃO DO CABO: 2 X 6 MM2 MATERIAL DO CONDUTOR: COBRE ELETROLÍTICO MATERIAL ISOLAMENTO: PVC - CLORETO DE POLIVINILA MATERIAL COBERTURA: PVC ANTI-CHAMA COR DA ISOLAÇÃO: PRETA E BRANCA TEMPERATURA OPERAÇÃO: 70 °C			
Quantidade: 100	Val. Ref.: 12,00	Valor Unit.: 6,00	Total Item: 600,00
LOTE 41 ✓	Quant.: 1	Num: 056 Lance: 350,00	Total: 1.750,00
Item: 1	Unidade: COMP	Marca: FibraOeste ✓	Modelo:
Descrição: CAIXA D'ÁGUA 1000 LITROS POLIETILENO COM TAMPA CAIXA D'ÁGUA MATERIAL: POLIETILENO , CAPACIDADE: 1.000 L, TIPO: REDONDO . CARACTERÍSTICAS ADICIONAIS: COM TAMPA", ,"UNIDADE"			
Quantidade: 5	Val. Ref.: 394,00	Valor Unit.: 350,00	Total Item: 1.750,00
LOTE 42 ✓	Quant.: 1	Num: 127 Lance: 180,00	Total: 900,00
Item: 1	Unidade: COMP	Marca: FibraOeste ✓	Modelo:
Descrição: CAIXA D'ÁGUA 310 LITROS EM POLIETILENO CAIXA D'ÁGUA MATERIAL: POLIETILENO , CAPACIDADE: 310 L, TIPO: CÔNICO , CARACTERÍSTICAS ADICIONAIS: COM TAMPA", ,"UNIDADE"			
Quantidade: 5	Val. Ref.: 215,00	Valor Unit.: 180,00	Total Item: 900,00
LOTE 43 ✓	Quant.: 1	Num: 005 Lance: 28,00	Total: 2.240,00
Item: 1	Unidade: COMP	Marca: Cipla ✓	Modelo:
Descrição: CAIXA DE DESCARGA 06 LITROS COMPLETA CAIXA DESCARGA MATERIAL: PLÁSTICO , CAPACIDADE: 6 L, COR: BRANCA , CARACTERÍSTICAS ADICIONAIS: PEÇAS E ACESSÓRIOS DE FIXAÇÃO", ,"UNIDADE"			
Quantidade: 80	Val. Ref.: 45,00	Valor Unit.: 28,00	Total Item: 2.240,00
LOTE 44 ✓	Quant.: 1	Num: 093 Lance: 25,00	Total: 750,00
Item: 1	Unidade: COMP	Marca: Mac Tronic ✓	Modelo:
Descrição: CAIXA DE EMBUTIR COM TOMADA 20A+1DISJUNTOR BIPOLAR CAIXA DESCARGA MATERIAL: PLÁSTICO , CAPACIDADE: 6 L, COR: BRANCA , CARACTERÍSTICAS ADICIONAIS: PEÇAS E ACESSÓRIOS DE FIXAÇÃO", ,"UNIDADE"			
Quantidade: 30	Val. Ref.: 28,00	Valor Unit.: 25,00	Total Item: 750,00
LOTE 47 ✓	Quant.: 1	Num: 026 Lance: 8,00	Total: 480,00
Item: 1	Unidade: SACO	Marca: Polical ✓	Modelo:
Descrição: CAL PARA PINTURA 08 KG CAL VIVA MATERIAL: ÓXIDO CÁLCIO , COR: BRANCA , CARACTERÍSTICAS ADICIONAIS: INODORO, COM FIXADOR, PUREZA MÍNIMA 90% , APRESENTAÇÃO: PÓ", ,"SACO 8 KG"			
Quantidade: 60	Val. Ref.: 14,00	Valor Unit.: 8,00	Total Item: 480,00
LOTE 48 ✓	Quant.: 1	Num: 105 Lance: 12,50	Total: 1.500,00
Item: 1	Unidade: SCA	Marca: Polical	Modelo:
Descrição: CAL VIRGEM 20 KG CAL VIVA MATERIAL: CARBONATO DE CÁCIO , APLICAÇÃO: CONSTRUÇÃO EM GERAL , CARACTERÍSTICAS ADICIONAIS: LAVÁVEL APÓS 48 HS , APRESENTAÇÃO: PÓ", ,"SACO 20 KG"			
Quantidade: 120	Val. Ref.: 18,00	Valor Unit.: 12,50	Total Item: 1.500,00

Num: 126



MUNICIPIO DE RIBEIRAO DO PINHAL
RIBEIRÃO DO PINHAL-PR

LOTE 49 / Quant.: 1 Lance: 172,99 **Total: 3.459,80**

Item: 1 Unidade: METRO Marca: Comando Modelo:

Descrição: CALHA AÇO ZINCADO CALHA METÁLICA MATERIAL: ALUMINIO COMPRIMENTO: 3000 MM LARGURA: 400 MM PROFUNDIDADE: 25 MM CARACTERÍSTICAS ADICIONAIS: PERFURADA RETA SIMPLES TIPO:CS-9-A40-14.

Quantidade: 20 Val. Ref.: 173,00 **Valor Unit.: 172,99** Total Item: 3.459,80

LOTE 51 / Quant.: 1 Num: 132 Lance: 62,00 **Total: 1.550,00**

Item: 1 Unidade: CAIXA Marca: Alumbra Modelo:

Descrição: CANALETA PVC COM FITA DUPLA FACE 40X10MMX2M. (C/ 10) CANALETA MATERIAL: PVC - CLORETO DE POLIVINILA , COR: BRANCA , CARACTERÍSTICAS ADICIONAIS: COM DIVISÓRIA / COM ADESIVO DUPLA FACE , APLICAÇÃO: INSTALAÇÃO ELÉTRICA , DIMENSÕES: 40 X 16 X 2000 MM, USO: SISTEMA "X"

Quantidade: 25 Val. Ref.: 128,00 **Valor Unit.: 62,00** Total Item: 1.550,00

LOTE 52 / Quant.: 1 Num: 061 Lance: 138,00 **Total: 11.040,00**

Item: 1 Unidade: BARRA Marca: Plastilit Modelo:

Descrição: CANO PVC 150 MM 06 METROS TUBO HIDRÁULICO MATERIAL: PVC RÍGIDO , DIÂMETRO: 150 M", "TUBO 6 M"

Quantidade: 80 Val. Ref.: 223,00 **Valor Unit.: 138,00** Total Item: 11.040,00

LOTE 53 / Quant.: 1 Num: 067 Lance: 14,00 **Total: 1.120,00**

Item: 1 Unidade: BARRA Marca: Plastilit Modelo:

Descrição: CANO PVC SOLDÁVEL 25MM (3/4) MARROM 06 METROS TUBO HIDRÁULICO MATERIAL: PVC , DIÂMETRO: 25 MM, TIPO: SOLDÁVEL", "TUBO 6 M"

Quantidade: 80 Val. Ref.: 27,00 **Valor Unit.: 14,00** Total Item: 1.120,00

LOTE 55 / Quant.: 1 Num: 084 Lance: 3,30 **Total: 49,50**

Item: 1 Unidade: COMP Marca: Plastilit Modelo:

Descrição: CAP 40MM MARROM CONEXÃO HIDRÁULICA TIPO: CAP , MATERIAL: PVC , TIPO FIXAÇÃO: SOLDÁVEL , APLICAÇÃO: INSTALAÇÕES ESGOTO , COR: BRANCA , BITOLA: 40 MM

Quantidade: 15 Val. Ref.: 4,00 **Valor Unit.: 3,30** Total Item: 49,50

LOTE 56 / Quant.: 1 Num: 070 Lance: 4,50 **Total: 67,50**

Item: 1 Unidade: COMP Marca: Plastilit Modelo:

Descrição: CAP 50MM MARROM CONEXÃO HIDRÁULICA TIPO: CAP , MATERIAL: PVC - CLORETO DE POLIVINILA , TIPO FIXAÇÃO: SOLDÁVEL , APLICAÇÃO: INSTALAÇÃO SANITÁRIA , COR: MARROM , BITOLA: 50 MM

Quantidade: 15 Val. Ref.: 6,00 **Valor Unit.: 4,50** Total Item: 67,50

LOTE 57 / Quant.: 1 Num: 109 Lance: 15,00 **Total: 300,00**

Item: 1 Unidade: COMP Marca: Nikokit Modelo:

Descrição: CAPA DE SEGURANÇA TAM. G CAPA CHUVA MATERIAL: POLIÉSTER E PVC , TAMANHO REFERÊNCIA: G , COR: INCOLOR , TRANSMITÂNCIA: TRANSPARENTE , CARACTERÍSTICAS ADICIONAIS: CAPUZ,BOTÕES PLÁSTICO PRESSÃO,COM SOI DA ELETRÔNICA", "UNIDADE"

Quantidade: 20 Val. Ref.: 38,00 **Valor Unit.: 15,00** Total Item: 300,00

LOTE 58 / Quant.: 1 Num: 007 Lance: 20,00 **Total: 400,00**

Item: 1 Unidade: COMP Marca: Nikokit Modelo:



MUNICIPIO DE RIBEIRAO DO PINHAL
RIBEIRÃO DO PINHAL-PR

Descrição: CAPA DE SEGURANÇA TAM. GG CAPA CHUVA MATERIAL: PVC , TAMANHO REFERÊNCIA: GG ,
COR: AMARELA , CARACTERÍSTICAS ADICIONAIS: FORRADO COM CAPUZ" , "UNIDADE"

Quantidade: 20 Val. Ref.: 39,00 Valor Unit.: 20,00 Total Item: 400,00

LOTE 59 / Quant.: 1 Num: 040 Lance: 0,60 **Total: 30,00**

Item: 1 Unidade: COMP Marca: Cofema Modelo:

Descrição: CAPA PROTETORA TERMINAL RJ11 PLUGUE TIPO: AMERICANO , PADRÃO: RJ11" , "UNIDADE"

Quantidade: 50 Val. Ref.: 0,75 Valor Unit.: 0,60 Total Item: 30,00

LOTE 60 / Quant.: 1 Num: 129 Lance: 0,94 **Total: 188,00**

Item: 1 Unidade: COMP Marca: Cofema Modelo:

Descrição: CAPA PROTETORA TERMINAL RJ45 CAPA CONECTOR TIPO CONECTOR: RJ-45 , COR: AZUL" ,
"UNIDADE"

Quantidade: 200 Val. Ref.: 0,95 Valor Unit.: 0,94 Total Item: 188,00

LOTE 62 / Quant.: 1 Num: 039 Lance: 153,00 **Total: 1.224,00**

Item: 1 Unidade: COMP Marca: Maestro Modelo:

Descrição: CARRINHO DE PEDREIRO C/RODA PNEU E CÂMARA DE AR CARRINHO MÃO TIPO RODA: PNEU
COM CÂMARA , MATERIAL CAÇAMBA: CHAPA AÇO GALVANIZADO , QUANTIDADE RODA: 1 UN, CAPACIDADE
CAÇAMBA: 100 L, MATERIAL PÉS: FERRO" , "UNIDADE"

Quantidade: 8 Val. Ref.: 310,00 Valor Unit.: 153,00 Total Item: 1.224,00

LOTE 63 / Quant.: 1 Num: 063 Lance: 60,99 **Total: 1.829,70**

Item: 1 Unidade: COMP Marca: 2001 Modelo:

Descrição: CATALISADOR PARA TINTA EPÓXI 900ML CATALISADOR ASPECTO FÍSICO: LÍQUIDO COR:
INCOLOR APLICAÇÃO: TINTA EPÓXI CARACTERÍSTICAS ADICIONAIS: SECAGEM RÁPIDA USO:
PINCEL/PISTOLA/ROLO

Quantidade: 30 Val. Ref.: 61,00 Valor Unit.: 60,99 Total Item: 1.829,70

LOTE 64 / Quant.: 1 Num: 069 Lance: 7,50 **Total: 225,00**

Item: 1 Unidade: COMP Marca: Cinfer Modelo:

Descrição: CATRACA EM AÇO ZINCADO PARA ARAME LISO CATRACA ARAME MATERIAL: AÇO GALVANIZADO ,
CAPACIDADE TRAÇÃO: 500 KG, CARACTERÍSTICAS ADICIONAIS: ISOLADOR TIPO CASTANHA" , "UNIDADE"

Quantidade: 30 Val. Ref.: 11,00 Valor Unit.: 7,50 Total Item: 225,00

LOTE 65 / Quant.: 1 Num: 018 Lance: 77,90 **Total: 623,20**

Item: 1 Unidade: COMP Marca: Ramada Modelo:

Descrição: CAVADEIRA ARTICULADA CABO MADEIRA 1,50CM CAVADEIRA ARTICULADA MATERIAL: AÇO SAE
1042. , CABO: MADEIRA , COMPRIMENTO DO CABO: 150CM CM, COMPRIMENTO DAS GARRAS: 28 C" ,
"UNIDADE"

Quantidade: 8 Val. Ref.: 145,00 Valor Unit.: 77,90 Total Item: 623,20

LOTE 67 / Quant.: 1 Num: 148 Lance: 40,00 **Total: 1.200,00**

Item: 1 Unidade: COMP Marca: Zagonel Modelo:

Descrição: CHUVEIRO ELÉTRICO TIPO DUCHA 127 VLTS CHUVEIRO ELÉTRICO MATERIAL: TERMOPLÁSTICO ,
TENSÃO OPERAÇÃO: 127 V, VARIAÇÕES TEMPERATURA ÁGUA: 3 , COR: BRANCA , CARACTERÍSTICAS
ADICIONAIS: CAPA ISOLANTE INTERNA , POTÊNCIA: 4.400 " , "UNIDADE"

Quantidade: 30 Val. Ref.: 60,00 Valor Unit.: 40,00 Total Item: 1.200,00

LOTE 69 / Quant.: 1 Num: 088 Lance: 8,99 **Total: 179,80**



MUNICIPIO DE RIBEIRAO DO PINHAL
RIBEIRÃO DO PINHAL-PR

Item: 1	Unidade: COMP	Marca: Quartzolit	Modelo:
Descrição: COLA MASSA EPÓXI ADESIVA 100 GRAMAS COLA APLICAÇÃO: ARGAMASSA, PEDRA, CONCRETO , COR: INCOLOR , TIPO: LÍQUIDO VISCOSO , COMPOSIÇÃO: ADESIVO À BASE DE RESINA EPÓXI" , "UNIDADE"			
Quantidade: 20	Val. Ref.: 9,00	Valor Unit.: 8,99	Total Item: 179,80
LOTE 70	Quant.: 1	Num: 144 Lance: 10,00	Total: 80,00
Item: 1	Unidade: COMP	Marca: Tramontina	Modelo:
Descrição: COLHER PARA PEDREIRO N.º8 COLHER PEDREIRO MATERIAL: AÇO CARBONO , TAMANHO: 8 POL, CARACTERÍSTICAS ADICIONAIS: RETA - INTEIRIÇA , MATERIAL CABO: MADEIRA ENVERNIZADA" , "UNIDADE"			
Quantidade: 8	Val. Ref.: 40,00	Valor Unit.: 10,00	Total Item: 80,00
LOTE 71	Quant.: 1	Num: 032 Lance: 7,00	Total: 140,00
Item: 1	Unidade: COMP	Marca: FoxLux	Modelo:
Descrição: CONECTOR DE PORCELANA/CERAMICA PARA CHUVEIRO TOP 06MM CONECTOR ELÉTRICO CARACTERÍSTICAS ADICIONAIS: TRIPOLAR , MATERIAL: PORCELANA , BITOLA: 6 MM, CORRENTE NOMINAL: 30			
Quantidade: 20	Val. Ref.: 18,00	Valor Unit.: 7,00	Total Item: 140,00
LOTE 72	Quant.: 1	Num: 048 Lance: 47,99	Total: 95,98
Item: 1	Unidade: PCT	Marca: Cofema	Modelo:
Descrição: CONECTOR TORÇÃO 1,5MM-4MM² C/100UNI CONECTOR ELÉTRICO MATERIAL: POLIPROPILENO COM MOLA CÔNICA EM AÇO ZINCADO TIPO: TORÇÃO TENSÃO NOMINAL: 750 V CARACTERÍSTICA CONDUTOR: FIO/CABO 1,5 - 4MM²			
Quantidade: 2	Val. Ref.: 50,00	Valor Unit.: 47,99	Total Item: 95,98
LOTE 73	Quant.: 1	Num: 140 Lance: 53,99	Total: 107,98
Item: 1	Unidade: PCT	Marca: Cofema	Modelo:
Descrição: CONECTOR TORÇÃO 2,5MM² C/100UNI CONECTOR ELÉTRICO COR: AMARELA MATERIAL: POLIPROPILENO COM MOLA CÔNICA EM AÇO ZINCADO TIPO: TORÇÃO TENSÃO NOMINAL: 600 V APLICAÇÃO: CONECTAR E ISOLAR 3 CABOS BAIXA DE TENSÃO CONEXÃO: CABO A CABO			
Quantidade: 2	Val. Ref.: 54,00	Valor Unit.: 53,99	Total Item: 107,98
LOTE 74	Quant.: 1	Num: 036 Lance: 69,99	Total: 139,98
Item: 1	Unidade: PCT	Marca: Cofema	Modelo:
Descrição: CONECTOR TORÇÃO 4MM-6MM² C/100UNI CONECTOR ELÉTRICO CARACTERÍSTICAS ADICIONAIS: MATERIAL: POLIPROPILENO COM MOLA CÔNICA EM AÇO ZINCADO TIPO: TORÇÃO TENSÃO NOMINAL: 750 V CARACTERÍSTICA CONDUTOR: FIO/CABO 4 - 6MM² TEMPERATURA MÁXIMA: 105 °C			
Quantidade: 2	Val. Ref.: 70,00	Valor Unit.: 69,99	Total Item: 139,98
LOTE 75	Quant.: 1	Num: 099 Lance: 49,99	Total: 99,98
Item: 1	Unidade: PCT	Marca: Cofema	Modelo:
Descrição: CONECTOR TORÇÃO ATÉ 10MM² C/100UNI CONECTOR ELÉTRICO MATERIAL: PORCELANA , CORRENTE NOMINAL: 25 A, CARACTERÍSTICAS ADICIONAIS: TRIPOLAR , BITOLA: 10 M" , "PACOTE 100 UN"			
Quantidade: 2	Val. Ref.: 50,00	Valor Unit.: 49,99	Total Item: 99,98
LOTE 76	Quant.: 1	Num: 028 Lance: 250,00	Total: 5.000,00
Item: 1	Unidade: COMP	Marca: Lukma	Modelo:



MUNICIPIO DE RIBEIRAO DO PINHAL
RIBEIRÃO DO PINHAL-PR

Descrição: CONTACTORA DE ALTA POTÊNCIA 30 AMPS BIFÁSICO CONTATOR REFERÊNCIA: -10/-01/-11/-22 ,
NÚMERO PÓLOS: 3 , POTÊNCIA NOMINAL: 8,7(220V); 13,8(380V); 16,8(440V) CV, TENSÃO TRABALHO: 220 V,
APLICAÇÃO: AUTOMAÇÃO E PARTIDA DE MOTORES , FREQUÊNCIA: 60 HZ, CORRENTE TRABALHO: 0.3 A,
CORRENTE MÁXIMA BOBINA: 0.3 A, TENSÃO ISOLAMENTO: 600 V, DIMENSÕES MÁXIMAS: 45 X 81 X 85 MM,
NÚMERO E TIPO DE CONTATOS AUXILIARES: 4NF , LIGAÇÕES: CONFORME ESQUEMA ELÉTRICO DO
EQUIPAMENTO , NÚMERO E TIPO DE CONTATOS PRINCIPAIS: 3NA , MODELO1: CWM25 , FREQUENCIA
BOBINA: 60 HZ, TIPO: BIFÁSICO , ESTRUTURA: CAIXA FECHADA CONFORME VDE 0106 , TENSÃO NOMINAL
BOBINA: 220 V, GRAU PROTEÇÃO: TIPO 2 . SISTEMA FIXAÇÃO: POR PARAFUSO E TRILHO", "UNIDADE"

Quantidade: 20 Val. Ref.: 304,00 Valor Unit.: 250,00 Total Item: 5.000,00

LOTE 77 Quant.: 1 Num: 138 Lance: 850,00 Total: 2.550,00

Item: 1 Unidade: COMP Marca: Lukma Modelo:

Descrição: CONTACTORA DE ALTA POTENCIA 70 AMPS TRIFASICO CONTATOR TIPO: TRIPOLAR , TENSÃO
TRABALHO: 220 V, CORRENTE TRABALHO: 75 A, APLICAÇÃO: SUBESTAÇÃO", "UNIDADE"

Quantidade: 3 Val. Ref.: 870,00 Valor Unit.: 850,00 Total Item: 2.550,00

LOTE 78 Quant.: 1 Num: 076 Lance: 98,00 Total: 980,00

Item: 1 Unidade: COMP Marca: Stihl Modelo:

Descrição: CORRENTE 36 DENTES PARA MOTOSERRA STIHL PEÇA / ACESSÓRIO - MOTOSERRA TIPO:
CORRENTE APLICAÇÃO: MOTOSSERRA STIHL CARACTERÍSTICAS ADICIONAIS: COMPRIMENTO 36 DENTES,
RANHURA DE 1,6MM, PASSO 3/8"

Quantidade: 10 Val. Ref.: 116,00 Valor Unit.: 98,00 Total Item: 980,00

LOTE 79 Quant.: 1 Num: 086 Lance: 40,00 Total: 2.800,00

Item: 1 Unidade: METRO Marca: Cofema Modelo:

Descrição: CORRENTE ZINCADA ELO CURTO 16MM MÉDIA 5,6KG/MT CORRENTE SOLDADA MATERIAL: FERRO
GALVANIZADO FORMATO ELOS: CURTO E SOLDADO BITOLA: 1/4 POL COMPRIMENTO: 42 CM LARGURA: 24
CM CARACTERÍSTICAS ADICIONAIS: RESISTÊNCIA A RUPTURA (MÍNIMA) 550 KG

Quantidade: 70 Val. Ref.: 41,00 Valor Unit.: 40,00 Total Item: 2.800,00

LOTE 81 Quant.: 1 Num: 077 Lance: 2,20 Total: 22,00

Item: 1 Unidade: COMP Marca: Plastilit Modelo:

Descrição: COTOVELO 90 32MM CONEXÃO HIDRÁULICA TIPO: COTOVELO 90° , MATERIAL: PVC - CLORETO DE
POLIVINILA , TIPO FIXAÇÃO: SOLDÁVEL , APLICAÇÃO: INSTALAÇÃO HIDRÁULICA , BITOLA: 32 MM

Quantidade: 10 Val. Ref.: 3,00 Valor Unit.: 2,20 Total Item: 22,00

LOTE 82 Quant.: 1 Num: 096 Lance: 3,80 Total: 38,00

Item: 1 Unidade: COMP Marca: Plastilit Modelo:

Descrição: COTOVELO 90 40MM CONEXÃO HIDRÁULICA TIPO: COTOVELO 90° , MATERIAL: PVC - CLORETO DE
POLIVINILA , TIPO FIXAÇÃO: SOLDÁVEL , APLICAÇÃO: INSTALAÇÃO HIDRÁULICA , BITOLA: 40 MM

Quantidade: 10 Val. Ref.: 5,00 Valor Unit.: 3,80 Total Item: 38,00

LOTE 84 Quant.: 1 Num: 024 Lance: 17,00 Total: 170,00

Item: 1 Unidade: COMP Marca: Monfort Modelo:

Descrição: DESEMPENADEIRA EM MADEIRA 15X25 DESEMPENADEIRA MANUAL MATERIAL: MADEIRA ,
COMPRIMENTO: 25 CM, LARGURA: 15 C", "UNIDADE"

Quantidade: 10 Val. Ref.: 24,00 Valor Unit.: 17,00 Total Item: 170,00

LOTE 85 Quant.: 1 Num: 090 Lance: 90,00 Total: 270,00

Item: 1 Unidade: CAIXA Marca: Proteg Lub Modelo:



MUNICIPIO DE RIBEIRAO DO PINHAL
RIBEIRÃO DO PINHAL-PR

Descrição: DESINGRIPANTE SPRAY 300ML C/ 12 UNIDADES DESENGRAXANTE ASPECTO FÍSICO: AEROSOL
COMPOSIÇÃO: ISOPARAFINA, DIMETOXIMETANO E ETANOL CARACTERÍSTICAS ADICIONAIS: LIMPADOR A
BASE DE SOLVENTE APLICAÇÃO: LIMPEZA EM GERAL

Quantidade: 3 Val. Ref.: 96,00 Valor Unit.: 90,00 Total Item: 270,00

LOTE 87 Quant.: 1 Num: 120 Lance: 12,50 Total: 250,00

Item: 1 Unidade: COMP Marca: Corsat Modelo:

Descrição: DISCO DE CORTE PARA LIXADEIRA DISCO CORTE MATERIAL: AÇO , ACABAMENTO: DIAMANTADO ,
ALTURA: (3/8") 9,52 MM, APLICAÇÃO: CONSTRUÇÃO CIVIL , DIÂMETRO: 110 MM, TIPO: TURBO , DIÂMETRO
FURO: 19,10 M", "UNIDADE"

Quantidade: 20 Val. Ref.: 14,00 Valor Unit.: 12,50 Total Item: 250,00

LOTE 88 Quant.: 1 Num: 087 Lance: 15,00 Total: 750,00

Item: 1 Unidade: COMP Marca: Corsat Modelo:

Descrição: DISCO DE POLICORTE ESPECIAL 10X1/8XFURO3/4 DISCO CORTE MATERIAL: ÓXIDO ALUMÍNIO ,
DIÂMETRO: 10 POL, ESPESSURA: 3/4 POL, CARACTERÍSTICAS ADICIONAIS: COM DUAS TELAS FIBRA DE
VIDRO , DIÂMETRO FURO: 1/8 PO", "UNIDADE"

Quantidade: 50 Val. Ref.: 27,00 Valor Unit.: 15,00 Total Item: 750,00

LOTE 89 Quant.: 1 Num: 102 Lance: 31,00 Total: 1.240,00

Item: 1 Unidade: COMP Marca: Soprano Modelo:

Descrição: DISJUNTOR 25A BIPOLAR DISJUNTOR BAIXA TENSÃO NÚMERO PÓLOS: 2 , NÚMERO DE FASES:
BIFÁSICO , FUNCIONAMENTO: MAGNÉTICO , CAPACIDADE CURTO-CIRCUITO: 25 " , "UNIDADE"

Quantidade: 40 Val. Ref.: 46,00 Valor Unit.: 31,00 Total Item: 1.240,00

LOTE 90 Quant.: 1 Num: 137 Lance: 48,80 Total: 976,00

Item: 1 Unidade: COMP Marca: Soprano Modelo:

Descrição: DISJUNTOR 50A TRIPOLAR DISJUNTOR BAIXA TENSÃO TENSÃO MÁXIMA OPERAÇÃO: 127/220 V,
APLICAÇÃO: INSTALAÇÕES ELÉTRICAS , NÚMERO DE FASES: TRIPOLAR , CURVA DE DISPARO: C ,
CORRENTE NOMINAL: 50 A, FUNCIONAMENTO: TERMOMAGNÉTICO , PADRÃO: DIN", "UNIDADE"

Quantidade: 20 Val. Ref.: 100,00 Valor Unit.: 48,80 Total Item: 976,00

LOTE 91 Quant.: 1 Num: 050 Lance: 140,00 Total: 1.400,00

Item: 1 Unidade: COMP Marca: Soprano Modelo:

Descrição: DISJUNTOR TRIPOLAR 100A DISJUNTOR BAIXA TENSÃO FUNCIONAMENTO: MAGNÉTICO , TENSÃO
MÁXIMA OPERAÇÃO: 127/220 V, CORRENTE NOMINAL: 100 A, NÚMERO DE FASES: TRIPOLAR , CURVA DE
DISPARO: C , APLICAÇÃO: INSTALAÇÕES ELÉTRICAS , PADRÃO: DIN

Quantidade: 10 Val. Ref.: 198,00 Valor Unit.: 140,00 Total Item: 1.400,00

LOTE 92 Quant.: 1 Num: 119 Lance: 380,00 Total: 2.280,00

Item: 1 Unidade: COMP Marca: Soprano Modelo:

Descrição: DISJUNTOR TRIPOLAR 150A DISJUNTOR BAIXA TENSÃO FUNCIONAMENTO: MAGNÉTICO , TENSÃO
MÁXIMA OPERAÇÃO: 127/220 V, CORRENTE NOMINAL: 150 A, NÚMERO DE FASES: TRIPOLAR , CURVA DE
DISPARO: C , APLICAÇÃO: INSTALAÇÕES ELÉTRICAS , PADRÃO: DIN

Quantidade: 6 Val. Ref.: 388,00 Valor Unit.: 380,00 Total Item: 2.280,00

LOTE 93 Quant.: 1 Num: 009 Lance: 375,00 Total: 2.250,00

Item: 1 Unidade: COMP Marca: Soprano Modelo:



MUNICIPIO DE RIBEIRAO DO PINHAL
RIBEIRÃO DO PINHAL-PR

Descrição: DISJUNTOR TRIPOLAR 200A DISJUNTOR ALTA TENSÃO TIPO: TRIPOLAR , CORRENTE NOMINAL: 200 A, FREQUÊNCIA NOMINAL: 60 HZ, CAPACIDADE INTERRUPTÃO SIMÉTRICA: 42 KA, CARACTERÍSTICAS ADICIONAIS: CAIXA MOLDADA E DISPARADORES TÉRMICOS E MAGNÉTICOS

Quantidade: 6 Val. Ref.: 407,00 Valor Unit.: 375,00 Total Item: 2.250,00

LOTE 94 Quant.: 1 Num: 032 Lance: 13,00 Total: 520,00

Item: 1 Unidade: PCT Marca: Rocha Modelo:

Descrição: DOBRADIÇA CROMADA 3" X 2.1/2 COM 3 UNDS DOBRADIÇA PORTA MATERIAL: AÇO , ALTURA: 2.1/2 POL, LARGURA: 3 POL, TRATAMENTO SUPERFICIAL: CROMADO", "PACOTE 3 UN"

Quantidade: 40 Val. Ref.: 65,00 Valor Unit.: 13,00 Total Item: 520,00

LOTE 95 Quant.: 1 Num: 083 Lance: 40,00 Total: 1.600,00

Item: 1 Unidade: PCT Marca: Rocha Modelo:

Descrição: DOBRADIÇA CROMADA 3" X 1/2 COM 3 UNDS DOBRADIÇA PORTA MATERIAL: AÇO , ALTURA: 1 1/2 POL, LARGURA: 3 POL, CARACTERÍSTICAS ADICIONAIS: COM PARAFUSOS , TRATAMENTO SUPERFICIAL: CROMADO", "PACOTE 3 UN"

Quantidade: 40 Val. Ref.: 70,00 Valor Unit.: 40,00 Total Item: 1.600,00

LOTE 96 Quant.: 1 Num: 119 Lance: 15,00 Total: 225,00

Item: 1 Unidade: JGO Marca: Rocha Modelo:

Descrição: DOBRADIÇA CROMADA 4"X3"X2,5MM. COM 3 UNID E PARAFUSOS. DOBRADIÇA PORTA MATERIAL: FERRO POLIDO , TRATAMENTO SUPERFICIAL: PINTURA , ALTURA: 3 1/2 POL, LARGURA: 2 1/4 POL, CARACTERÍSTICAS ADICIONAIS: CÔR CINZA, PARA DIVISÓRIA

Quantidade: 15 Val. Ref.: 51,00 Valor Unit.: 15,00 Total Item: 225,00

LOTE 97 Quant.: 1 Num: 108 Lance: 180,00 Total: 720,00

Item: 1 Unidade: ROL Marca: CanaFlex Modelo:

Descrição: ELETRODUTO CORRUGADO 1" 1/4 50M ELETRODUTO REVESTIMENTO: PVC , MATERIAL: FITA DE AÇO ZINCADA/ESTANHADA/ACOBREADA, , APLICAÇÃO: INSTALAÇÃO ELÉTRICA , TIPO: FLEXÍVEL , DIÂMETRO NOMINAL: 1 1/4 PO", "ROLO 50 M"

Quantidade: 4 Val. Ref.: 235,00 Valor Unit.: 180,00 Total Item: 720,00

LOTE 98 Quant.: 1 Num: 035 Lance: 90,00 Total: 360,00

Item: 1 Unidade: ROL Marca: Dinoflex Modelo:

Descrição: ELETRODUTO CORRUGADO 1" 50M ELETRODUTO MATERIAL: PVC , COR: AMARELA , TIPO: FLEXÍVEL CORRUGADO , DIÂMETRO NOMINAL: 1 PO", "ROLO 50 M"

Quantidade: 4 Val. Ref.: 113,00 Valor Unit.: 90,00 Total Item: 360,00

LOTE 99 Quant.: 1 Num: 057 Lance: 55,00 Total: 220,00

Item: 1 Unidade: ROL Marca: Dinoflex Modelo:

Descrição: ELETRODUTO CORRUGADO 3/4 50M ELETRODUTO MATERIAL: PVC , COR: PRETA , TIPO: CORRUGADO , BITOLA: 3/4 PO", "ROLO 50 M"

Quantidade: 4 Val. Ref.: 160,00 Valor Unit.: 55,00 Total Item: 220,00

LOTE 100 Quant.: 1 Num: 136 Lance: 13,00 Total: 52,00

Item: 1 Unidade: COMP Marca: Imperatriz Modelo:

Descrição: ELETRODUTO PVC RÍGIDO ROSQUEÁVEL 1" 3 METROS ELETRODUTO MATERIAL: PVC ANTI-CHAMA , COMPRIMENTO: 3 M, COR: PRETA , NORMAS TÉCNICAS: ABNT NBR 15465 , TIPO FIXAÇÃO: ROSCADO , DIÂMETRO NOMINAL: 1 PO", "UNIDADE"

Quantidade: 4 Val. Ref.: 18,00 Valor Unit.: 13,00 Total Item: 52,00



MUNICIPIO DE RIBEIRAO DO PINHAL
RIBEIRÃO DO PINHAL-PR

LOTE 101 /	Quant.: 1	Num: 110	Lance: 2,50	Total: 112,50
Item: 1	Unidade: COMP	Marca: Tramontina /	Modelo:	
Descrição: ENGATE RAPIDO PVC 1/2 SEM PISTOLA ESGUICHO MATERIAL CORPO: PLÁSTICO , DIÂMETRO CONEXÃO ENTRADA: 1,2 POL, APLICAÇÃO: JARDIM , CARACTERÍSTICAS ADICIONAIS: CONEXÃO ENGATE RÁPIDO, AJUSTÁVEL", "UNIDADE"				
Quantidade: 45	Val. Ref.: 5,00	Valor Unit.: 2,50 /		Total Item: 112,50 /
LOTE 102 /	Quant.: 1	Num: 006	Lance: 60,00	Total: 1.200,00
Item: 1	Unidade: COMP	Marca: Tramontina /	Modelo:	
Descrição: ENXADA Nº. 35 COM CABO ENXADA MATERIAL: AÇO ALTO CARBONO 1070 , ALTURA: 18 CM, MATERIAL ENCAIXE CABO: FERRO FUNDIDO , LARGURA: 32 CM, PESO: 1,010 K", , "UNIDADE"				
Quantidade: 20	Val. Ref.: 72,00	Valor Unit.: 60,00 /		Total Item: 1.200,00 /
LOTE 103 /	Quant.: 1	Num: 005	Lance: 48,00	Total: 480,00
Item: 1	Unidade: COMP	Marca: Tramontina /	Modelo:	
Descrição: ENXADÃO LARGO 2,5 FORJADO COM CABO ENXADÃO MATERIAL: AÇO CARBONO , MATERIAL ENCAIXE CABO: FERRO FUNDIDO , CARACTERÍSTICAS ADICIONAIS: CABO MADEIRA, PINTURA ELETROSTÁTICA A PÓ, COR PRETA", , "UNIDADE"				
Quantidade: 10	Val. Ref.: 70,00	Valor Unit.: 48,00 /		Total Item: 480,00 /
LOTE 105 /	Quant.: 1	Num: 143	Lance: 42,00	Total: 1.344,00
Item: 1	Unidade: COMP	Marca: São Francisco /	Modelo:	
Descrição: ESFREGÃO PARA BRISAS CERDAS PET RODO MATERIAL CABO: MADEIRA MATERIAL SUPORTE: MADEIRA COMPRIMENTO SUPORTE: 35 CM QUANTIDADE BORRACHAS: 2 UN CARACTERÍSTICAS ADICIONAIS: CABO APROXIMADAMENTE 1,50 M, COM ROSCA ESPESSURA BORRACHA: 2 MM ALTURA BORRACHA: 2,5 CM				
Quantidade: 32	Val. Ref.: 64,00	Valor Unit.: 42,00 /		Total Item: 1.344,00 /
LOTE 108 /	Quant.: 1	Num: 098	Lance: 45,00	Total: 450,00
Item: 1	Unidade: COMP	Marca: Aliança /	Modelo:	
Descrição: FECHADURA INTERNA FECHADURA REFERÊNCIA: 323 , ACABAMENTO SUPERFICIAL: CROMADO , MATERIAL TAMPA: AÇO , COMPONENTES: DUAS CHAVES COM TRINCO REVERSÍVEL , TIPO CILINDRO: OVAL , APLICAÇÃO: PORTA , MATERIAL PINO CENTRAL: AÇO , TIPO: INTERNA , MATERIAL CAIXA: AÇO , NORMAS TÉCNICAS: ABNT , MATERIAL LINGUETA: LATÃO , MATERIAL TRINCO: LATÃO , MATERIAL TESTA: AÇO , MATERIAL CUBO MAÇANETA: LATÃO , MATERIAL FALSA TESTA: AÇO INOX , MATERIAL ESPELHO: AÇO , MATERIAL CILINDRO: LATÃO , MATERIAL CONTRATESTA: AÇO", , "UNIDADE"				
Quantidade: 10	Val. Ref.: 55,00	Valor Unit.: 45,00 /		Total Item: 450,00 /
LOTE 109 /	Quant.: 1	Num: 034	Lance: 48,00	Total: 480,00
Item: 1	Unidade: COMP	Marca: Stam /	Modelo:	
Descrição: FECHADURA PORTA DE FERRO ESTREITA 29MMX53MM. CILINDRO 45MM HASTE 58M FECHADURA MATERIAL CAIXA: AÇO , MATERIAL TESTA: AÇO INOXIDÁVEL , MATERIAL CONTRATESTA: AÇO INOXIDÁVEL , COMPONENTES: DUAS CHAVES COM TRINCO REVERSÍVEL , CARACTERÍSTICAS ADICIONAIS: MAÇANETA TIPO ALAVANCA/ESTREITO/MEDIDAS:CAIXA 38C , APLICAÇÃO: PORTA.				
Quantidade: 10	Val. Ref.: 56,00	Valor Unit.: 48,00 /		Total Item: 480,00 /
LOTE 110 /	Quant.: 1	Num: 034	Lance: 65,99	Total: 989,85
Item: 1	Unidade: COMP	Marca: Aliança /	Modelo:	



MUNICIPIO DE RIBEIRAO DO PINHAL
RIBEIRÃO DO PINHAL-PR

Descrição: FECHADURA PORTA DE FERRO TETRA C/ESPELHO EM INOX 04 CHAVES FECHADURA MATERIAL CAIXA: AÇO , COMPONENTES: DUAS CHAVES METÁLICAS , CARACTERÍSTICAS ADICIONAIS: COM 4 VOLTAS , TIPO: TETRA, APLICAÇÃO: PORTA

Quantidade: 15 Val. Ref.: 66,00 Valor Unit.: 65,99 Total Item: 989,85

LOTE 112 Quant.: 1 Num: 079 Lance: 47,00 Total: 2.820,00

Item: 1 Unidade: BARRA Marca: Sinobras Modelo:

Descrição: FERRO 3/8 12 METROS FERRO CONSTRUÇÃO CIVIL DIÂMETRO: 3/8 POL, TIPO: CA-50", "BARRA 12 M"

Quantidade: 60 Val. Ref.: 74,00 Valor Unit.: 47,00 Total Item: 2.820,00

LOTE 113 Quant.: 1 Num: 008 Lance: 10,50 Total: 420,00

Item: 1 Unidade: BARRA Marca: Sinobras Modelo:

Descrição: FERRO 4/2 12 METROS FERRO CONSTRUÇÃO CIVIL DIÂMETRO: 4,2 MM, TIPO: CA-60", BARRA 12 M"

Quantidade: 40 Val. Ref.: 18,00 Valor Unit.: 10,50 Total Item: 420,00

LOTE 114 Quant.: 1 Num: 134 Lance: 10,00 Total: 100,00

Item: 1 Unidade: COMP Marca: Sinobras Modelo:

Descrição: FERRO CA50 4.2MM 12MTS FERRO CONSTRUÇÃO CIVIL DIÂMETRO: 4,2 MM, TIPO: CA-50", "BARRA 12 M"

Quantidade: 10 Val. Ref.: 25,00 Valor Unit.: 10,00 Total Item: 100,00

LOTE 115 Quant.: 1 Num: 028 Lance: 38,00 Total: 380,00

Item: 1 Unidade: COMP Marca: Sinobras Modelo:

Descrição: FERRO CA60 5/16" 12 MTS FERRO CONSTRUÇÃO CIVIL DIÂMETRO: 5/16 POL, TIPO: CA-60", "BARRA 12 M"

Quantidade: 10 Val. Ref.: 55,00 Valor Unit.: 38,00 Total Item: 380,00

LOTE 116 Quant.: 1 Num: 079 Lance: 51,99 Total: 311,94

Item: 1 Unidade: COMP Marca: FoxLux Modelo:

Descrição: FERRO DE SOLDA 127V 70W FERRO DE SOLDAR APLICAÇÃO: SOLDA EM CONTATOS ELETRÔNICOS , MATERIAL PONTA: PRATA , POTÊNCIA: 70 W, MATERIAL CABO: EMBORRACHADO , TENSÃO: 127", "UNIDADE"

Quantidade: 6 Val. Ref.: 52,00 Valor Unit.: 51,99 Total Item: 311,94

LOTE 117 Quant.: 1 Num: 093 Lance: 20,00 Total: 1.200,00

Item: 1 Unidade: BARRA Marca: Sinobras Modelo:

Descrição: FERRO VERGALHÃO CA 1/4 FERRO CONSTRUÇÃO CIVIL DIÂMETRO: 1/4 POL, TIPO: CA-60", "BARRA 12 M"

Quantidade: 60 Val. Ref.: 34,00 Valor Unit.: 20,00 Total Item: 1.200,00

LOTE 119 Quant.: 1 Num: 076 Lance: 29,00 Total: 2.900,00

Item: 1 Unidade: BARRA Marca: Sinobras Modelo:

Descrição: FERRO VERGALHÃO CA 50 - 8,0 MM (5/16) FERRO CONSTRUÇÃO CIVIL DIÂMETRO: 5/16 POL, TIPO: CA-50", "BARRA 12 M"

Quantidade: 100 Val. Ref.: 53,00 Valor Unit.: 29,00 Total Item: 2.900,00

LOTE 120 Quant.: 1 Num: 099 Lance: 40,00 Total: 400,00

Item: 1 Unidade: COMP Marca: Stihl Modelo:

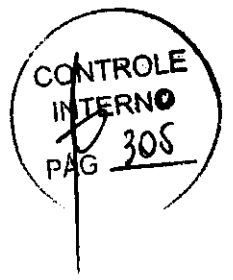

MUNICIPIO DE RIBEIRAO DO PINHAL
RIBEIRÃO DO PINHAL-PR

Descrição: FILTRO DE AR PARA ROÇADEIRA STIHL FS220 PEÇA / COMPONENTE ROÇADEIRA TIPO: FILTRO DE AR APLICAÇÃO: ROÇADEIRA COSTAL STIHL FS 220

Quantidade: 10 Val. Ref.: 41,00 Valor Unit.: 40,00 Total Item: 400,00

LOTE 121 / Quant.: 1 Num: 098 Lance: 40,00 **Total: 600,00**

Item: 1 Unidade: COMP Marca: Stihl Modelo:

Descrição: FILTRO DE AR PARA SOPRADOR STIHL BR420 FILTRO AR TIPO EQUIPAMENTO: LEVE ELEMENTO FILTRANTE AR: SECO

Quantidade: 15 Val. Ref.: 41,00 Valor Unit.: 40,00 Total Item: 600,00

LOTE 122 / Quant.: 1 Num: 098 Lance: 185,00 **Total: 2.220,00**

Item: 1 Unidade: COMP Marca: Stihl Modelo:

Descrição: FIO DE NYLON ROÇADEIRA 3MM QUADRADO 2KG COR LARANJA PEÇA / COMPONENTE ROÇADEIRA MATERIAL: NYLON , FORMATO PONTA: REDONDO , APLICAÇÃO: ROÇADEIRA , DIÂMETRO: 3 MM, TIPO: FIO DE CORTE", "UNIDADE"

Quantidade: 12 Val. Ref.: 252,00 Valor Unit.: 185,00 Total Item: 2.220,00

LOTE 123 / Quant.: 1 Num: 080 Lance: 95,00 **Total: 950,00**

Item: 1 Unidade: ROL Marca: Sil Modelo:

Descrição: FIO FLEXÍVEL 1,5MX100M FIO ELÉTRICO ISOLADO TENSÃO ISOLAMENTO: 750 V, SEÇÃO NOMINAL: 1,5 MM2, COR DO ISOLAMENTO: PRETA , MATERIAL DO CONDUTOR: COBRE , CARACTERÍSTICAS ADICIONAIS: FLEXÍVEL , MATERIAL ISOLAMENTO: PVC", "ROLO 100 M"

Quantidade: 10 Val. Ref.: 124,00 Valor Unit.: 95,00 Total Item: 950,00

LOTE 124 / Quant.: 1 Num: 047 Lance: 590,00 **Total: 3.540,00**

Item: 1 Unidade: ROL Marca: Sil Modelo:

Descrição: FIO FLEXÍVEL 10MX100M FIO ELÉTRICO ISOLADO TENSÃO ISOLAMENTO: 750 V, SEÇÃO NOMINAL: 10 MM2, COR DO ISOLAMENTO: PRETA , MATERIAL DO CONDUTOR: COBRE , CARACTERÍSTICAS ADICIONAIS: FLEXÍVEL , MATERIAL ISOLAMENTO: PVC", "ROLO 100 M"

Quantidade: 6 Val. Ref.: 754,00 Valor Unit.: 590,00 Total Item: 3.540,00

LOTE 125 / Quant.: 1 Num: 101 Lance: 125,00 **Total: 1.250,00**

Item: 1 Unidade: ROL Marca: Sil Modelo:

Descrição: FIO FLEXÍVEL 2,5MX100M FIO ELÉTRICO ISOLADO TENSÃO ISOLAMENTO: 750 V, SEÇÃO NOMINAL: 2,5 MM2, COR DO ISOLAMENTO: BRANCA , MATERIAL DO CONDUTOR: COBRE , CARACTERÍSTICAS ADICIONAIS: FLEXÍVEL , MATERIAL ISOLAMENTO: PVC", "ROLO 100 M"

Quantidade: 10 Val. Ref.: 209,00 Valor Unit.: 125,00 Total Item: 1.250,00

LOTE 126 / Quant.: 1 Num: 095 Lance: 210,00 **Total: 1.680,00**

Item: 1 Unidade: ROL Marca: Sil Modelo:

Descrição: FIO FLEXÍVEL 4,0MX100M FIO ELÉTRICO ISOLADO TENSÃO ISOLAMENTO: 750 V, SEÇÃO NOMINAL: 4 MM2, COR DO ISOLAMENTO: VERMELHA , MATERIAL DO CONDUTOR: COBRE , CARACTERÍSTICAS ADICIONAIS: FLEXÍVEL , MATERIAL ISOLAMENTO: PVC", "ROLO 100 M"

Quantidade: 8 Val. Ref.: 280,00 Valor Unit.: 210,00 Total Item: 1.680,00

LOTE 127 / Quant.: 1 Num: 063 Lance: 332,00 **Total: 1.992,00**

Item: 1 Unidade: COMP Marca: Sil Modelo:

Descrição: FIO FLEXÍVEL 6,0MX100M FIO ELÉTRICO ISOLADO TENSÃO ISOLAMENTO: 750 V, SEÇÃO NOMINAL: 6 MM2, COR DO ISOLAMENTO: PRETA , MATERIAL DO CONDUTOR: COBRE , CARACTERÍSTICAS ADICIONAIS: FLEXÍVEL , MATERIAL ISOLAMENTO: PVC", "ROLO 100 M"



MUNICIPIO DE RIBEIRAO DO PINHAL
RIBEIRÃO DO PINHAL-PR

Quantidade: 6	Val. Ref.: 445,00	Valor Unit.: 332,00	Total Item: 1.992,00
LOTE 128 / Quant.: 1	Num: 040	Lance: 1,00	Total: 150,00
Item: 1	Unidade: METRO	Marca: Conduitti	Modelo:
Descrição: FIO PARA TELEFONE CINZA FIO TELEFÔNICO TIPO: CCI , QUANTIDADE CONDUTOR: 6 , MATERIAL CONDUTOR: COBRE , MATERIAL ISOLAMENTO: PVC , COR: CINZA , DIÂMETRO: 0,50 M			
Quantidade: 150	Val. Ref.: 2,00	Valor Unit.: 1,00	Total Item: 150,00
LOTE 130 / Quant.: 1	Num: 108	Lance: 4,80	Total: 768,00
Item: 1	Unidade: COMP	Marca: Tramontina	Modelo:
Descrição: FITA ISOLANTE 19MM X 20MT FITA ISOLANTE ELÉTRICA ADESIVA MATERIAL DORSO: FILME DE PVC ANTI-CHAMA , LARGURA NOMINAL: 19 MM, COR: PRETA , COMPRIMENTO NOMINAL: 20 " , "UNIDADE"			
Quantidade: 160	Val. Ref.: 11,00	Valor Unit.: 4,80	Total Item: 768,00
LOTE 131 / Quant.: 1	Num: 102	Lance: 5,00	Total: 500,00
Item: 1	Unidade: COMP	Marca: Nova	Modelo:
Descrição: FITA VEDA ROSCA 18MMX20M FITA VEDA ROSCA MATERIAL: TEFLON , COMPRIMENTO: 20 M, LARGURA: 18 M" , "UNIDADE"			
Quantidade: 100	Val. Ref.: 13,00	Valor Unit.: 5,00	Total Item: 500,00
LOTE 132 / Quant.: 1	Num: 130	Lance: 6,50	Total: 65,00
Item: 1	Unidade: COMP	Marca: Plastilit	Modelo:
Descrição: FLANGE CAIXA D'ÁGUA 25MM CONEXÃO HIDRÁULICA MATERIAL: PVC - CLORETO DE POLIVINILA , APLICAÇÃO: CAIXA D'ÁGUA , BITOLA II: 25 MM X 3/4 POL, TIPO: ADAPTADOR LONGO COM FLANGES LIVRES , TIPO FIXAÇÃO: SOLDÁVEL" , "UNIDADE"			
Quantidade: 10	Val. Ref.: 10,00	Valor Unit.: 6,50	Total Item: 65,00
LOTE 133 / Quant.: 1	Num: 070	Lance: 12,00	Total: 240,00
Item: 1	Unidade: COMP	Marca: Plastilit	Modelo:
Descrição: FLANGE CAIXA D'ÁGUA 32MM CONEXÃO HIDRÁULICA MATERIAL: PVC - CLORETO DE POLIVINILA , APLICAÇÃO: CAIXA D'ÁGUA , BITOLA II: 32 MM X 1 POL, TIPO: ADAPTADOR LONGO COM FLANGES LIVRES , TIPO FIXAÇÃO: SOLDÁVEL" , "UNIDADE"			
Quantidade: 20	Val. Ref.: 20,00	Valor Unit.: 12,00	Total Item: 240,00
LOTE 134 / Quant.: 1	Num: 103	Lance: 18,00	Total: 360,00
Item: 1	Unidade: COMP	Marca: Plastilit	Modelo:
Descrição: FLANGE CAIXA D'ÁGUA 50MM CONEXÃO HIDRÁULICA MATERIAL: PVC - CLORETO DE POLIVINILA , APLICAÇÃO: CAIXA D'ÁGUA , BITOLA II: 50 MM X 1 1/2 POL, TIPO: ADAPTADOR LONGO COM FLANGES LIVRES , TIPO FIXAÇÃO: SOLDÁVEL" , "UNIDADE"			
Quantidade: 20	Val. Ref.: 29,00	Valor Unit.: 18,00	Total Item: 360,00
LOTE 135 / Quant.: 1	Num: 020	Lance: 7,00	Total: 210,00
Item: 1	Unidade: COMP	Marca: Nicholson	Modelo:
Descrição: FOLHA DE SERRINHA DE FERRO LÂMINA SERRA MANUAL MATERIAL: AÇO RÁPIDO , APLICAÇÃO: ARCO DE SERRA , COMPRIMENTO: 300 MM, ESPESSURA: 0,65 MM, LARGURA: 13 MM, CARACTERÍSTICAS ADICIONAIS: FLEXÍVEL, RESISTENTE , QUANTIDADE DENTES: 24 DENTES POR POLEGADA" , "UNIDADE"			
Quantidade: 30	Val. Ref.: 14,00	Valor Unit.: 7,00	Total Item: 210,00
LOTE 137 / Quant.: 1	Num: 099	Lance: 18,00	Total: 1.800,00
Item: 1	Unidade: M2	Marca: Bariri	Modelo:

MUNICÍPIO DE RIBEIRAO DO PINHAL
RIBEIRÃO DO PINHAL-PR

Descrição: FORRO PVC 200 CANELADO 08MM FORRO TETO MATERIAL: PVC , ESPESSURA: 200 MM, CARACTERÍSTICAS ADICIONAIS: COM ESTRUTURA METALICA E TODO MATERIAL DE FIXAÇÃO.

Quantidade: 100 Val. Ref.: 29,00 Valor Unit.: 18,00 Total Item: 1.800,00

LOTE 141 / Quant.: 1 Num: 129 Lance: 6,90 Total: 207,00

Item: 1 Unidade: KG Marca: JuntaLider Modelo:

Descrição: GESSO COLA GESSO ASPECTO FÍSICO: PÓ , APLICAÇÃO: CONSTRUÇÃO CIVIL , COR: BRANCO , TIPO: GESSO COLA , ORIGEM: MINERAL" , "QUILOGRAMA"

Quantidade: 30 Val. Ref.: 7,00 Valor Unit.: 6,90 Total Item: 207,00

LOTE 142 / Quant.: 1 Num: 030 Lance: 4,99 Total: 598,80

Item: 1 Unidade: KG Marca: JuntaLider Modelo:

Descrição: GESSO ESTUQUE GESSO ASPECTO FÍSICO: PÓ , APLICAÇÃO: CONSTRUÇÃO CIVIL , COR: BRANCO TIPO: ESTUQUE , ORIGEM: MINERAL" , "QUILOGRAMA"

Quantidade: 120 Val. Ref.: 5,00 Valor Unit.: 4,99 Total Item: 598,80

LOTE 144 / Quant.: 1 Num: 074 Lance: 687,00 Total: 1.374,00

Item: 1 Unidade: GAL Marca: Incol Modelo:

Descrição: GRAXA ROLAMENTO GL5 - C/ 20 KG GRAXA - SILICONE ASPECTO FÍSICO: PASTOSA CONSISTÊNCIA: BAIXA COMPOSIÇÃO: BASE DE SILICONE GRÁU ALIMENTÍCIO USO: LUBRIFICANTE

Quantidade: 2 Val. Ref.: 689,00 Valor Unit.: 687,00 Total Item: 1.374,00

LOTE 145 / Quant.: 1 Num: 051 Lance: 57,99 Total: 869,85

Item: 1 Unidade: JGO Marca: Tauari Modelo:

Descrição: GUARNIÇÃO 7X2,20 BATENTE PORTA MATERIAL: MADEIRA , COMPRIMENTO: 2,10 M, LARGURA: 0,82" , "UNIDADE"

Quantidade: 15 Val. Ref.: 58,00 Valor Unit.: 57,99 Total Item: 869,85

LOTE 146 / Quant.: 1 Num: 098 Lance: 7,50 Total: 150,00

Item: 1 Unidade: UNIDADE Marca: Mac Tronic Modelo:

Descrição: INTERRUPTOR 1TS INTERRUPTOR TIPO: EMBUTIR , QUANTIDADE SEÇÕES: 1 UN, CARACTERÍSTICAS ADICIONAIS: CONJUGADO COM ESPELHO , COR: CINZA , CORRENTE: 10 A, TENSÃO MÁXIMA PERMITIDA: 250

Quantidade: 20 Val. Ref.: 9,00 Valor Unit.: 7,50 Total Item: 150,00

LOTE 147 / Quant.: 1 Num: 053 Lance: 11,00 Total: 220,00

Item: 1 Unidade: UNIDADE Marca: Mac Tronic Modelo:

Descrição: INTERRUPTOR 2TS INTERRUPTOR TIPO: MODULADO , QUANTIDADE SEÇÕES: 2 UN, APLICAÇÃO: TAMPA CONDULETE , TIPO ACIONAMENTO: TECLA SIMPLES HORIZONTAL , ACABAMENTO: SEM PLACA E PARAFUSO , POSIÇÃO RELATIVA: EMBUTIR , TENSÃO NOMINAL: 110/220 V, CORRENTE NOMINAL: 10 A, MATERIAL: PVC RÍGIDO , FORMATO: RETANGULAR

Quantidade: 20 Val. Ref.: 15,00 Valor Unit.: 11,00 Total Item: 220,00

LOTE 148 / Quant.: 1 Num: 043 Lance: 18,00 Total: 180,00

Item: 1 Unidade: COMP Marca: Mac Tronic Modelo:

Descrição: INTERRUPTOR DUPLO, TERMOPLÁSTICO, ADITIVO UV E AGENTES ANTIESTÉTICOS. INTERRUPTOR QUANTIDADE SEÇÕES: 2 UN, CARACTERÍSTICAS ADICIONAIS: ESPELHO 4X2 COM TOMADA BIPOLAR , COR: CINZA , TENSÃO NOMINAL: 250 V, CORRENTE NOMINAL: 10 A, MATERIAL CONTATO: COBRE , MATERIAL: TERMOPLÁSTICO PVC RÍGIDO

Quantidade: 10 Val. Ref.: 22,00 Valor Unit.: 18,00 Total Item: 180,00

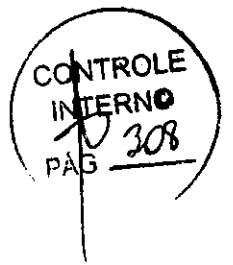

MUNICIPIO DE RIBEIRAO DO PINHAL
RIBEIRÃO DO PINHAL-PR

LOTE 149 / Quant.: 1 Num: 031 Lance: 8,50 **Total: 127,50**

Item: 1 Unidade: COMP Marca: Tramontina Modelo:

Descrição: INTERRUPTOR SIMPLES COM TOMADA, TERMOPLÁSTICO INTERRUPTOR TIPO: MODULADO , QUANTIDADE SEÇÕES: 1 UN, CARACTERÍSTICAS ADICIONAIS: COM PLACA E SUPORTE , COR: BRANCA , TIPO ACIONAMENTO: TECLA SIMPLES HORIZONTAL , POSIÇÃO RELATIVA: EMBUTIR , TENSÃO NOMINAL: 250 V, CORRENTE NOMINAL: 10 A, MATERIAL: TERMOPLÁSTICO AUTO-EXTINGUÍVEL , MODELO: LINHA ILUS (SIEMENS)

Quantidade: 15 Val. Ref.: 11,00 **Valor Unit.: 8,50** Total Item: 127,50

LOTE 150 / Quant.: 1 Num: 038 Lance: 18,99 **Total: 379,80**

Item: 1 Unidade: COMP Marca: Tramontina Modelo:

Descrição: INTERRUPTOR TRIPLO, TERMOPLÁSTICO, ADITIVO UV E AGENTES ANTIESTÉTICOS INTERRUPTOR TIPO: BIPOLAR SIMPLES , QUANTIDADE SEÇÕES: 3 UN, CARACTERÍSTICAS ADICIONAIS: CONJUGADO COM PLACA 4" X 2" , APLICAÇÃO: CAIXA 4 X 2 POL , TIPO ACIONAMENTO: TECLA SIMPLES HORIZONTAL , ACABAMENTO: COM PLACA E PARAFUSO , POSIÇÃO RELATIVA: EMBUTIR , TENSÃO NOMINAL: 250 V, CORRENTE NOMINAL: 10 A, MATERIAL: TERMOPLÁSTICO AUTO-EXTINGUÍVEL , FORMATO: RETANGULAR

Quantidade: 20 Val. Ref.: 19,00 **Valor Unit.: 18,99** Total Item: 379,80

LOTE 152 / Quant.: 1 Num: 088 Lance: 0,49 **Total: 49,00**

Item: 1 Unidade: COMP Marca: Plast Modelo:

Descrição: ISOLADOR ROLDANA 30 X30 MM EM POLIETILENO DE ALTA DENSIDADE ACOMPANHA ISOLADOR ELÉTRICO MATERIAL: PLÁSTICO , APLICAÇÃO: CERCA ELÉTRICA , CARACTERÍSTICAS ADICIONAIS: COM PREGO , TIPO: ROLDANA , DIÂMETRO: 1 POL

Quantidade: 100 Val. Ref.: 0,50 **Valor Unit.: 0,49** Total Item: 49,00

LOTE 153 / Quant.: 1 Num: 040 Lance: 364,00 **Total: 1.456,00**

Item: 1 Unidade: COMP Marca: CRV Modelo:

Descrição: JANELA DE CORRER EM ALUMÍNIO 04 FOLHAS 120X100CM BRANCA JANELA MATERIAL: AÇO , ALTURA: 1 M, COMPRIMENTO: 1,20 M, TIPO: DE CORRER , CARACTERÍSTICAS ADICIONAIS: SEM GRADE" , "UNIDADE

Quantidade: 4 Val. Ref.: 365,00 **Valor Unit.: 364,00** Total Item: 1.456,00

LOTE 154 / Quant.: 1 Num: 089 Lance: 10,00 **Total: 300,00**

Item: 1 Unidade: COMP Marca: Plastilit Modelo:

Descrição: JOELHO 25 X3/4 COM BUCHA LATÃO CONEXÃO HIDRÁULICA MATERIAL: PVC - CLORETO DE POLIVINILA , APLICAÇÃO: INSTALAÇÕES PREDIAIS ÁGUA FRIA , BITOLA LADO ROSCÁVEL: 3/4 POL, BITOLA LADO SOLDÁVEL: 25 MM, COR: AZUL , TIPO: JOELHO 90° , TIPO FIXAÇÃO: SOLDÁVEL E ROSCÁVEL" , "UNIDADE"

Quantidade: 30 Val. Ref.: 14,00 **Valor Unit.: 10,00** Total Item: 300,00

LOTE 155 / Quant.: 1 Num: 036 Lance: 8,00 **Total: 320,00**

Item: 1 Unidade: COMP Marca: Plastilit Modelo:

Descrição: JOELHO AZUL 25 X1/2 COM BUCHA LATÃO CONEXÃO HIDRÁULICA MATERIAL: PVC - CLORETO DE POLIVINILA , COR: AZUL , TIPO: JOELHO 90° , TIPO FIXAÇÃO: SOLDÁVEL , BITOLA: 25 MM X 1/2" PO" , "UNIDADE"

Quantidade: 40 Val. Ref.: 10,00 **Valor Unit.: 8,00** Total Item: 320,00

LOTE 156 / Quant.: 1 Num: 070 Lance: 8,99 **Total: 359,60**

Item: 1 Unidade: COMP Marca: Plastilit Modelo:



MUNICIPIO DE RIBEIRAO DO PINHAL
RIBEIRÃO DO PINHAL-PR

Descrição: JOELHO ESGOTO 100MM CONEXÃO HIDRÁULICA MATERIAL: PVC - CLORETO DE POLIVINILA ,
APLICAÇÃO: INSTALAÇÃO HIDRÁULICA E ESGOTO , TIPO: JOELHO 90° , TIPO FIXAÇÃO: ROSCÁVEL , BITOLA:
100 M" , "UNIDADE"

Quantidade: 40 Val. Ref.: 9,00 Valor Unit.: 8,99 Total Item: 359,60

LOTE 157 Quant.: 1 Num: 090 Lance: 4,70 Total: 141,00

Item: 1 Unidade: COMP Marca: Plastilit Modelo:

Descrição: JOELHO ESGOTO 50 MM CONEXÃO HIDRÁULICA MATERIAL: PVC - CLORETO DE POLIVINILA ,
APLICAÇÃO: INSTALAÇÕES PREDIAIS ÁGUA FRIA E QUENTE , TIPO: JOELHO 90° , TIPO FIXAÇÃO: ROSCÁVEL
, BITOLA: 50 M" , "UNIDADE"

Quantidade: 30 Val. Ref.: 5,00 Valor Unit.: 4,70 Total Item: 141,00

LOTE 158 Quant.: 1 Num: 015 Lance: 5,99 Total: 59,90

Item: 1 Unidade: COMP Marca: Plastilit Modelo:

Descrição: JOELHO PVC LR AZ 25 X 3/4 CONEXÃO HIDRÁULICA TIPO: JOELHO 90° , MATERIAL: PPR ,
APLICAÇÃO: INSTALAÇÃO HIDRÁULICA , COR: VERDE , CARACTERÍSTICAS ADICIONAIS 1: MACHO E FÊMEA ,
BITOLA II: 25 MM X 3/4 POL

Quantidade: 10 Val. Ref.: 6,00 Valor Unit.: 5,99 Total Item: 59,90

LOTE 159 Quant.: 1 Num: 132 Lance: 2,99 Total: 29,90

Item: 1 Unidade: COMP Marca: Plastilit Modelo:

Descrição: JOELHO PVC LR AZ 25X1/2 CONEXÃO HIDRÁULICA TIPO: JOELHO 90° , MATERIAL: PVC - CLORETO
DE POLIVINILA , TIPO FIXAÇÃO: SOLDÁVEL , COR: AZUL , BITOLA: 25 MM X 1/2" POL

Quantidade: 10 Val. Ref.: 3,00 Valor Unit.: 2,99 Total Item: 29,90

LOTE 160 Quant.: 1 Num: 093 Lance: 229,00 Total: 458,00

Item: 1 Unidade: JGO Marca: 954 Modelo:

Descrição: JOGO DE MACHO E COSSINETES COM 40 UNID CONJUNTO FERRAMENTAS COMPONENTES: KIT
DE MACHO E TARRACHAS COM 40 PEÇAS , APLICAÇÃO: MANUTENÇÃO EM GERAL , CARACTERÍSTICAS
ADICIONAIS: 17 COSSINETES, 1 PORTA COSSINETE, 2 VIRA MACHO, 17" , "UNIDADE"

Quantidade: 2 Val. Ref.: 330,00 Valor Unit.: 229,00 Total Item: 458,00

LOTE 161 Quant.: 1 Num: 055 Lance: 35,99 Total: 179,95

Item: 1 Unidade: COMP Marca: Saturno Modelo:

Descrição: LÂMINA CORTE ROÇADEIRA LÂMINA CORTE ROÇADEIRA MANUAL MATERIAL: AÇO CARBONO
FORMATO: 3 PONTAS DIÂMETRO FURO ENCAIXE FIXAÇÃO: 3/4 POL DIÂMETRO EXTERNO: 300 MM
APLICAÇÃO: ROÇADEIRA STHIL

Quantidade: 5 Val. Ref.: 36,00 Valor Unit.: 35,99 Total Item: 179,95

LOTE 163 Quant.: 1 Num: 114 Lance: 29,00 Total: 1.160,00

Item: 1 Unidade: COMP Marca: Ourolux Modelo:

Descrição: LÂMPADA FLUORESCENTE COMPACTA 40W 127V LÂMPADA FLUORESCENTE POTÊNCIA: 40 W,
TENSÃO ALIMENTAÇÃO: 127 V, CARACTERÍSTICAS ADICIONAIS: CIRCULAR, LUZ DO DIA , APLICAÇÃO:
ILUMINAÇÃO DE AMBIENTES

Quantidade: 40 Val. Ref.: 38,00 Valor Unit.: 29,00 Total Item: 1.160,00

LOTE 164 Quant.: 1 Num: 067 Lance: 7,50 Total: 750,00

Item: 1 Unidade: COMP Marca: Ourolux Modelo:

Descrição: LÂMPADA LED 20W. LÂMPADA FLUORESCENTE TIPO: ELETRÔNICA , TIPO BASE: EDSON - 27 ,
POTÊNCIA: 20 W, TENSÃO ALIMENTAÇÃO: 127 V, APLICAÇÃO: ILUMINAÇÃO DE AMBIENTES

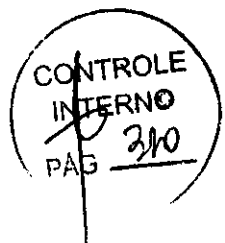

MUNICÍPIO DE RIBEIRAO DO PINHAL
RIBEIRÃO DO PINHAL-PR

Quantidade: 100	Val. Ref.: 14,00	Valor Unit.: 7,50	Total Item: 750,00
LOTE 165 / Quant.: 1	Num: 042	Lance: 8,50	Total: 2.550,00
Item: 1	Unidade: COMP	Marca: Avant	Modelo:
Descrição: LAMPADA LED TUBULAR T8 1.20CM BIVOLT 18 X 20,5 WATS LÂMPADA LED POTÊNCIA NOMINAL: 18 W, VIDA MÉDIA: 30.000 H. TEMPERATURA DE COR: 6500 K, FLUXO LUMINOSO: MÍN. 1850 LM, ÍNDICE DE REPRODUÇÃO DE COR - 'RC: >0,80 , COMPRIMENTO: 1200 MM, EQUIVALÊNCIA: FLUORESCENTE DE 40W , COR: BRANCA FRIA , TIPO BASE: G13 , TIPO BULBO: POLICARBONATO LEITOSO , TENSÃO NOMINAL: BIVOLT , FATOR POTÊNCIA: > 0,92 , FREQUÊNCIA NOMINAL: 60 HZ, FORMATO: TUBULAR T8", ,"UNIDADE"			
Quantidade: 300	Val. Ref.: 21,00	Valor Unit.: 8,50	Total Item: 2.550,00
LOTE 168 / Quant.: 1	Num: 099	Lance: 650,00	Total: 3.250,00
Item: 1	Unidade: COMP	Marca: Karcher	Modelo:
Descrição: LAVADORA DE ALTA PRESSÃO 1800W LAVADORA ALTA PRESSÃO VAZÃO: 360 L/H, CARACTERÍSTICAS ADICIONAIS: GATILHO AUTO-DESLIGÁVEL /JATO REGULÁVEL/MISTURADOR , TENSÃO: 110 V, PESO: 13 KG, PRESSÃO: 1400 L", ,"UNIDADE"			
Quantidade: 5	Val. Ref.: 1.132,00	Valor Unit.: 650,00	Total Item: 3.250,00
LOTE 169 / Quant.: 1	Num: 029	Lance: 17,00	Total: 510,00
Item: 1	Unidade: COMP	Marca: KEF	Modelo:
Descrição: LIMA PARA ENXADA N.º8 LIMA MANUAL COMPRIMENTO: 8 POL, TIPO: MURÇA , CARACTERÍSTICAS ADICIONAIS: AÇO CARBONO, PICADO DUPLO , FORMATO: FACA", ,"UNIDADE"			
Quantidade: 30	Val. Ref.: 19,00	Valor Unit.: 17,00	Total Item: 510,00
LOTE 170 / Quant.: 1	Num: 073	Lance: 12,99	Total: 129,90
Item: 1	Unidade: COMP	Marca: Polifio	Modelo:
Descrição: LINHA NYLON TRANÇADA PARA PEDREIRO 50 METROS LINHA PEDREIRO TIPO: TRANÇADA , TAMANHO: 100", ,"UNIDADE"			
Quantidade: 10	Val. Ref.: 13,00	Valor Unit.: 12,99	Total Item: 129,90
LOTE 171 / Quant.: 1	Num: 102	Lance: 1,99	Total: 398,00
Item: 1	Unidade: COMP	Marca: 3M	Modelo:
Descrição: LIXA D' ÁGUA Nº 60 LIXA MATERIAL: CARBURETO SILÍCIO , COMPRIMENTO: 275 MM, TIPO: LIXA D'ÁGUA , LARGURA: 225 MM, APRESENTAÇÃO: FOLHA , TIPO GRÃO: 60", ,"UNIDADE"			
Quantidade: 200	Val. Ref.: 2,00	Valor Unit.: 1,99	Total Item: 398,00
LOTE 172 / Quant.: 1	Num: 139	Lance: 1,99	Total: 398,00
Item: 1	Unidade: COMP	Marca: 3M	Modelo:
Descrição: LIXA D' ÁGUA Nº 80 LIXA MATERIAL: CARBURETO SILÍCIO , COMPRIMENTO: 275 MM, TIPO: LIXA D'ÁGUA , LARGURA: 225 MM, APRESENTAÇÃO: FOLHA , TIPO GRÃO: 80", ,"UNIDADE"			
Quantidade: 200	Val. Ref.: 2,00	Valor Unit.: 1,99	Total Item: 398,00
LOTE 173 / Quant.: 1	Num: 017	Lance: 1,99	Total: 298,50
Item: 1	Unidade: COMP	Marca: 3M	Modelo:
Descrição: LIXA EM FOLHA N.º 120 PARA PAREDE E MADEIRA "LIXA APLICAÇÃO: MARCENARIA , TIPO COSTADO: PAPEL , TIPO: LIXA MADEIRA , APRESENTAÇÃO: FOLHA , TIPO GRÃO: 120", ,"UNIDADE"			
Quantidade: 150	Val. Ref.: 2,00	Valor Unit.: 1,99	Total Item: 298,50
LOTE 177 / Quant.: 1	Num: 091	Lance: 33,99	Total: 339,90
Item: 1	Unidade: PAR	Marca: Raspa	Modelo:

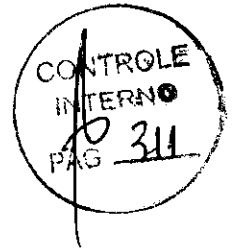

MUNICIPIO DE RIBEIRAO DO PINHAL
RIBEIRÃO DO PINHAL-PR

Descrição: LUVA ANTICORTE ROÇADEIRA LUVA DE PROTEÇÃO CARACTERÍSTICAS ADICIONAIS: COM FORRO
FINALIDADE: EPI - EQUIPAMENTO DE PROTEÇÃO INDIVIDUAL APRESENTAÇÃO: LISA

Quantidade: 10 Val. Ref.: 34,00 Valor Unit.: 33,99 Total Item: 339,90

LOTE 179 / Quant.: 1 Num: 034 Lance: 5,00 Total: 75,00

Item: 1 Unidade: COMP Marca: Plastilit Modelo:

Descrição: LUVA ESGOTO 100MM CONEXÃO HIDRÁULICA MATERIAL: PVC - CLORETO DE POLIVINILA ,
APLICAÇÃO: REDE HIDRÁULICA E ESGOTO , TIPO: LUVA , NORMAS TÉCNICAS: NBR 5688 , TIPO FIXAÇÃO:
PONTA E BOLSA , BITOLA: 100 M" , "UNIDADE"

Quantidade: 15 Val. Ref.: 7,00 Valor Unit.: 5,00 Total Item: 75,00

LOTE 180 / Quant.: 1 Num: 056 Lance: 1,20 Total: 24,00

Item: 1 Unidade: COMP Marca: Plastilit Modelo:

Descrição: LUVA PVC SD 25MM CONEXÃO HIDRÁULICA TIPO: LUVA , MATERIAL: PVC RÍGIDO , TIPO FIXAÇÃO:
SOLDÁVEL , BITOLA LADO SOLDÁVEL: 25 MM

Quantidade: 20 Val. Ref.: 2,00 Valor Unit.: 1,20 Total Item: 24,00

LOTE 181 / Quant.: 1 Num: 103 Lance: 2,99 Total: 29,90

Item: 1 Unidade: COMP Marca: Fame Modelo:

Descrição: LUVA SISTEMA X 4X2 CAIXA PASSAGEM MATERIAL: PVC , POSIÇÃO RELATIVA: EMBUTIR ,
DIMENSÕES: 4 X 2 POL

Quantidade: 10 Val. Ref.: 3,00 Valor Unit.: 2,99 Total Item: 29,90

LOTE 185 / Quant.: 1 Num: 125 Lance: 350,00 Total: 2.100,00

Item: 1 Unidade: COMP Marca: Manuflex Modelo:

Descrição: MANGUEIRA JARDIM SILICONADA LARANJA 1/2 100M MANGUEIRA JARDIM MATERIAL: PVC-
TRAÇADO EM NÁILON , COMPRIMENTO: 100 M, COR: LARANJA , DIÂMETRO: 1/2 POL, ESPESSURA: 2 MM,
CARACTERÍSTICAS ADICIONAIS: NÃO APLICÁVEL , PRESSÃO MÁXIMA: 6 BAR" , "UNIDADE"

Quantidade: 6 Val. Ref.: 500,00 Valor Unit.: 350,00 Total Item: 2.100,00

LOTE 187 / Quant.: 1 Num: 024 Lance: 45,99 Total: 459,90

Item: 1 Unidade: COMP Marca: Tenache Modelo:

Descrição: MARRETA OITAVADA 2000GR MARRETA MATERIAL: AÇO CARBONO FORJADO E TEMPERADO ,
ACABAMENTO SUPERFICIAL: PINTURA ELETROSTÁTICA , TIPO: OITAVADO , MATERIAL CABO: MADEIRA ,
PESO: 2 K" , "UNIDADE"

Quantidade: 10 Val. Ref.: 46,00 Valor Unit.: 45,99 Total Item: 459,90

LOTE 191 / Quant.: 1 Num: 037 Lance: 6,00 Total: 3.000,00

Item: 1 Unidade: COMP Marca: Pinus Modelo:

Descrição: MEIA CANA MADEIRA 2CMXCMX3M MOLDURA TETO MATERIAL: MADEIRA , USO: COLOCAÇÃO DE
FORRO EM TETO E PAREDE , ALTURA: 2 CM, COMPRIMENTO: 3 M, TIPO MADEIRA: PINUS , LARGURA: 2 CM,
FORMATO: MEIA CANA" , "UNIDADE"

Quantidade: 500 Val. Ref.: 15,00 Valor Unit.: 6,00 Total Item: 3.000,00

LOTE 193 / Quant.: 1 Num: 090 Lance: 24,00 Total: 240,00

Item: 1 Unidade: COMP Marca: Aliança Modelo:

Descrição: MIOLO PARA FECHADURA CILINDRO FECHADURA MATERIAL: LATÃO , ACABAMENTO: CROMADO ,
TIPO: STANDARD COM 5 PINOS , FORMATO: MONOBLOCO OVAL , COMPRIMENTO: 34 MM, ESPESSURA: 17,50
MM

Quantidade: 10 Val. Ref.: 29,00 Valor Unit.: 24,00 Total Item: 240,00



MUNICIPIO DE RIBEIRAO DO PINHAL
RIBEIRÃO DO PINHAL-PR

LOTE 195 / Quant.: 1 Num: 075 Lance: 8,00 **Total: 80,00**

Item: 1 Unidade: COMP Marca: Panda / Modelo:

Descrição: ÓCULOS DE PROTEÇÃO ÓCULOS PROTEÇÃO MATERIAL ARMAÇÃO: PLÁSTICO RÍGIDO TIPO PROTEÇÃO: AMPLA VISÃO MATERIAL PROTEÇÃO: POLICARBONATO TIPO LENTE: POLICARBONATO TRANSLÚCIDO COR LENTE: AMARELA APLICAÇÃO: CONTRA IMPACTOS DE PARTICULAS E RÁIOS ULTRAVIOLETA CARACTERÍSTICAS ADICIONAIS: AJUSTE POR TIRANTE ELÁSTICO APRESILHADAS NAS LATER

Quantidade: 10 Val. Ref.: 19,00 **Valor Unit.: 8,00** / Total Item: 80,00

LOTE 198 / Quant.: 1 Num: 120 Lance: 20,00 **Total: 400,00**

Item: 1 Unidade: METRO Marca: Daneva / Modelo:

Descrição: ORGANIZADOR DE CABOS 3/4" ORGANIZADOR CABOS TIPO: ESPIRAL , MATERIAL: PLÁSTICO , COR: PRETA , CARACTERÍSTICAS ADICIONAIS: BITOLA: 19 MM, COMPRIMENTO: 500 CM

Quantidade: 20 Val. Ref.: 29,00 **Valor Unit.: 20,00** / Total Item: 400,00

LOTE 199 / Quant.: 1 Num: 037 Lance: 34,00 **Total: 680,00**

Item: 1 Unidade: COMP Marca: Ramada / Modelo:

Descrição: PÁ AJUNTADEIRA QUADRADA N.º 3 COM CABO PÁ MATERIAL: AÇO , COMPRIMENTO CABO: 1,30 M, APLICAÇÃO: CONSTRUÇÃO CIVIL , TAMANHO: 290 X 250 MM, MATERIAL CABO: MADEIRA , FORMATO: QUADRADA" , "UNIDADE"

Quantidade: 20 Val. Ref.: 44,00 **Valor Unit.: 34,00** / Total Item: 680,00

LOTE 200 / Quant.: 1 Num: 057 Lance: 43,00 **Total: 645,00**

Item: 1 Unidade: COMP Marca: Ramada / Modelo:

Descrição: PÁ CORTADEIRA DE BICO 210 X 275MM C/CABO PÁ MATERIAL: AÇO , COMPRIMENTO CABO: 1,30 M, APLICAÇÃO: CONSTRUÇÃO CIVIL , TAMANHO: 270 MM, MATERIAL CABO: MADEIRA , FORMATO: DE BICO" , "UNIDADE"

Quantidade: 15 Val. Ref.: 76,00 / **Valor Unit.: 43,00** / Total Item: 645,00

LOTE 203 / Quant.: 1 Num: 070 Lance: 2,99 **Total: 299,00**

Item: 1 Unidade: COMP Marca: Rex / Modelo:

Descrição: PARAFUSO CABEÇA SEXTAVADA ROSCA PARCIAL FERRO 1/2-12X3 AÇO CARBONO PARAFUSO MATERIAL: AÇO INOXIDÁVEL , TIPO: CABEÇA SEXTAVADA , COMPRIMENTO: 3 POL, DIÂMETRO: 5/16 POL, CARACTERÍSTICAS ADICIONAIS: 18 FIOS POR POLEGADA , TIPO ROSCA: PARCIAL UNC

Quantidade: 100 Val. Ref.: 3,00 **Valor Unit.: 2,99** / Total Item: 299,00

LOTE 204 / Quant.: 1 Num: 138 Lance: 0,60 **Total: 180,00**

Item: 1 Unidade: COMP Marca: Rex / Modelo:

Descrição: PARAFUSO DE AÇO 5/16 PARA FIXAÇÃO DE TELHA PARAFUSO FIXAÇÃO TELHADO MATERIAL: AÇO CARBONO , COMPRIMENTO: 110 MM, DIÂMETRO: 5/16 PO" , "UNIDADE"

Quantidade: 300 Val. Ref.: 2,00 **Valor Unit.: 0,60** / Total Item: 180,00

LOTE 209 / Quant.: 1 Num: 017 Lance: 41,00 **Total: 328,00**

Item: 1 Unidade: COMP Marca: Rs Proteção / Modelo:

Descrição: PENEIRA DE CAFÉ 80CM ARO MADEIRA PENEIRA MATERIAL: ARAME GALVANIZADO , MATERIAL BORDA: MADEIRA , APLICAÇÃO: GRÃOS CAFÉ , ABERTURA MALHAS: 5,64 MM, DIÂMETRO: 70 CM, CARACTERÍSTICAS ADICIONAIS: FIO 22 BWG" , "UNIDADE"

Quantidade: 8 Val. Ref.: 43,00 **Valor Unit.: 41,00** / Total Item: 328,00

LOTE 210 / Quant.: 1 Num: 124 Lance: 40,00 **Total: 400,00**



MUNICIPIO DE RIBEIRAO DO PINHAL
RIBEIRÃO DO PINHAL-PR

Item: 1 Unidade: COMP Marca: Rs Proteção ✓ Modelo:
Descrição: PERNEIRA BIDIM PARA ROÇADEIRA CORTE CANA PERNEIRA MATERIAL: COURO SINTÉTICO
COMPRIMENTO: 40 CM APLICAÇÃO: EPI - EQUIPAMENTO DE PROTEÇÃO INDIVIDUAL CARACTERÍSTICAS
ADICIONAIS: FECHAMENTO COM VELCRO TIPO: PERNEIRA BOTA.
Quantidade: 10 Val. Ref.: 52,00 Valor Unit.: 40,00 Total Item: 400,00

LOTE 211 / Quant.: 1 Num: 011 Lance: 6,00 Total: 240,00

Item: 1 Unidade: COMP Marca: Atlas ✓ Modelo:
Descrição: PINCEL 1 1/2" TRINCHA TRINCHA MATERIAL CERDAS: SINTÉTICA , TAMANHO: 1 1/2 POL, MATERIAL
CABO: PLÁSTICO", "UNIDADE"
Quantidade: 40 Val. Ref.: 8,00 Valor Unit.: 6,00 ✓ Total Item: 240,00

LOTE 212 / Quant.: 1 Num: 075 Lance: 2,70 Total: 837,00

Item: 1 Unidade: COMP Marca: Taschibra ✓ Modelo:
Descrição: PLAFON COM SOQUETE DE LOUÇA BRANCO PLAFONIER MATERIAL CORPO: PVC , COR: BRANCA ,
CARACTERÍSTICAS ADICIONAIS: SIMPLES SOQUETE DE PORCELANA, BASE E-27 , FORMATO: REDONDO",
"UNIDADE"
Quantidade: 310 Val. Ref.: 6,00 Valor Unit.: 2,70 ✓ Total Item: 837,00

LOTE 213 / Quant.: 1 Num: 064 Lance: 4,00 Total: 120,00

Item: 1 Unidade: COMP Marca: Tramontina ✓ Modelo:
Descrição: PLUGE MACHO 10 AMP PLUGUE TIPO: MACHO COR CORPO: CINZA CORRENTE NOMINAL: 10 A
TENSÃO NOMINAL: 250 V NÚMERO PÓLOS: 2 P + T NORMAS TÉCNICAS: NBR 14136 TIPO SAÍDA: LATERAL 90°
Quantidade: 30 Val. Ref.: 6,00 Valor Unit.: 4,00 ✓ Total Item: 120,00

LOTE 214 / Quant.: 1 Num: 136 Lance: 6,00 Total: 360,00

Item: 1 Unidade: COMP Marca: Tramontina ✓ Modelo:
Descrição: PLUGUE FÊMEA 10 AMP PLUGUE TIPO: FÊMEA CORRENTE NOMINAL: 10 A NÚMERO PÓLOS: 2 P +
T CARACTERÍSTICAS ADICIONAIS: COM CARÇAÇA DE PLÁSTICO AUTO EXTIGUÍVEL E CONTATOS
Quantidade: 60 Val. Ref.: 9,00 Valor Unit.: 6,00 ✓ Total Item: 360,00

LOTE 215 / Quant.: 1 Num: 046 Lance: 6,00 Total: 360,00

Item: 1 Unidade: UNIDADE Marca: Fame ✓ Modelo:
Descrição: PLUGUE FÊMEA 20 AMP PLUGUE TIPO: FÊMEA FORMATO CONTATO: REDONDO CORRENTE
NOMINAL: 20 A TENSÃO NOMINAL: 250 V NÚMERO PÓLOS: 2 P + T
Quantidade: 60 Val. Ref.: 10,00 Valor Unit.: 6,00 ✓ Total Item: 360,00

LOTE 216 / Quant.: 1 Num: 089 Lance: 7,00 Total: 315,00

Item: 1 Unidade: UNIDADE Marca: Fame ✓ Modelo:
Descrição: PLUGUE MACHO 20 AMP PLUGUE TIPO: MACHO NÚMERO PINOS: 2 UN FORMATO PINOS:
CILÍNDRICO CORRENTE NOMINAL: 20 A TENSÃO NOMINAL: 250 V
Quantidade: 45 Val. Ref.: 9,00 Valor Unit.: 7,00 ✓ Total Item: 315,00

LOTE 219 / Quant.: 1 Num: 079 Lance: 170,00 Total: 1.700,00

Item: 1 Unidade: COMP Marca: Pinus ✓ Modelo:
Descrição: PORTA DE MADEIRA 2,10 X0,80CM PORTA MATERIAL: MADEIRA , ACABAMENTO SUPERFICIAL:
ENVERNIZADA , ALTURA: 2,10 M, PADRÃO MADEIRA: MADEIRA Prensada , ESPESSURA: 4,50 CM, TIPO: LISA
, LARGURA: 0,80 M, CARACTERÍSTICAS ADICIONAIS: MACIÇA, MARCO, ALIZARES E DOBRADIÇAS",
"UNIDADE"



MUNICÍPIO DE RIBEIRÃO DO PINHAL
RIBEIRÃO DO PINHAL-PR

Quantidade: 10	Val. Ref.: 190,00	Valor Unit.: 170,00	Total Item: 1.700,00
LOTE 220 / Quant.: 1	Num: 009	Lance: 18,00	Total: 360,00
Item: 1	Unidade: COMP	Marca: Pevilon	Modelo:
Descrição: PORTA PAPEL HIGIÊNICO AÇO PORTA-PAPEL HIGIÊNICO MATERIAL: AÇO INOXIDÁVEL , LARGURA: 13 CM, ALTURA: 7,5 CM, PROFUNDIDADE: 4 CM, CARACTERÍSTICAS ADICIONAIS: CONSTITUÍDO DE PLACA DE ACABAMENTO CIRCULAR. , TIPO: SIMPLES , DIÂMETRO: 5 CM, APLICAÇÃO: PARA ROLO DE 40 M.			
Quantidade: 20	Val. Ref.: 21,00	Valor Unit.: 18,00	Total Item: 360,00
LOTE 221 / Quant.: 1	Num: 144	Lance: 18,00	Total: 270,00
Item: 1	Unidade: KG	Marca: Gerdau	Modelo:
Descrição: PREGO 12X12 PREGO COM CABEÇA MATERIAL: AÇO CARBONO , TIPO PONTA: COMUM , TIPO CABEÇA: LISO , BITOLA: 12 X 12 M" , "QUILOGRAMA"			
Quantidade: 15	Val. Ref.: 26,00	Valor Unit.: 18,00	Total Item: 270,00
LOTE 222 / Quant.: 1	Num: 011	Lance: 13,00	Total: 195,00
Item: 1	Unidade: KG	Marca: Gerdau	Modelo:
Descrição: PREGO 16X27 PREGO COM CABEÇA MATERIAL: ARAME PARA PREGO , ACABAMENTO SUPERFICIAL: POLIDO , TIPO PONTA: DIAMANTE , TIPO CABEÇA: CÔNICA AXADREZADA , TIPO CORPO: LISO , BITOLA: 16 X 27" , "QUILOGRAMA"			
Quantidade: 15	Val. Ref.: 25,00	Valor Unit.: 13,00	Total Item: 195,00
LOTE 223 / Quant.: 1	Num: 070	Lance: 14,00	Total: 420,00
Item: 1	Unidade: KG	Marca: Gerdau	Modelo:
Descrição: PREGO 17X21 PREGO COM CABEÇA MATERIAL: AÇO CARBONO , TIPO PONTA: COMUM , TIPO CABEÇA: LISO , BITOLA: 17 X 21" , "QUILOGRAMA"			
Quantidade: 30	Val. Ref.: 27,00	Valor Unit.: 14,00	Total Item: 420,00
LOTE 224 / Quant.: 1	Num: 082	Lance: 23,00	Total: 1.380,00
Item: 1	Unidade: KG	Marca: Gerdau	Modelo:
Descrição: PREGO 26X84 PREGO COM CABEÇA MATERIAL: ARAME PARA PREGO , ACABAMENTO SUPERFICIAL: POLIDO , TIPO PONTA: DIAMANTE , TIPO CABEÇA: CÔNICA AXADREZADA , TIPO CORPO: LISO , BITOLA: 26 X 84" , "QUILOGRAMA"			
Quantidade: 60	Val. Ref.: 33,00	Valor Unit.: 23,00	Total Item: 1.380,00
LOTE 225 / Quant.: 1	Num: 121	Lance: 6,99	Total: 69,90
Item: 1	Unidade: COMP	Marca: Pomp Plus	Modelo:
Descrição: PROTETOR AUDITIVO 02 CONCHAS PLÁSTICO CAPA PVC PROTETORAURICULAR MATERIAL: PVC MATERIAL ALMOFADA: ESPUMA TAMANHO: ÚNICO CARACTERÍSTICAS ADICIONAIS: COM CORDÃO, REUTILIZÁVEL, FORMA DE ESPIRAL			
Quantidade: 10	Val. Ref.: 7,00	Valor Unit.: 6,99	Total Item: 69,90
LOTE 227 / Quant.: 1	Num: 048	Lance: 37,00	Total: 555,00
Item: 1	Unidade: COMP	Marca: Tramontina	Modelo:
Descrição: RASTELO DE METAL 22 DENTES COM CABO ANCINHO JARDINAGEM MATERIAL: CHAPA FERRO , CARACTERÍSTICAS ADICIONAIS: COM CABO MADEIRA , QUANTIDADE DENTES: 22 UN, ALTURA DENTES: 420 MM, LARGURA TOTAL: 320 MM, ESPESSURA DENTES: 3,50 M" , "UNIDADE"			
Quantidade: 15	Val. Ref.: 40,00	Valor Unit.: 37,00	Total Item: 555,00
LOTE 232 / Quant.: 1	Num: 082	Lance: 98,00	Total: 392,00

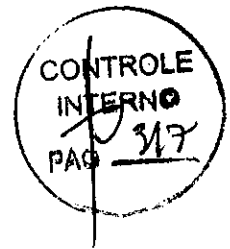

MUNICIPIO DE RIBEIRAO DO PINHAL
RIBEIRÃO DO PINHAL-PR

Item: 1	Unidade: COMP	Marca: Atlas	Modelo:
Descrição: ROLO ANTI GOTA 05CM COM CABO ROLO PINTURA PREDIAL MATERIAL: ESPUMA POLIÉSTER , ALTURA: 5 CM, MATERIAL CABO: PLÁSTICO RESISTENTE", "UNIDADE"			
Quantidade: 50	Val. Ref.: 10,00	Valor Unit.: 4,50	Total Item: 225,00
LOTE 253	Quant.: 1	Num: 085 Lance: 6,50	Total: 325,00
Item: 1	Unidade: COMP	Marca: Atlas	Modelo:
Descrição: ROLO ANTI GOTA 10CM COM CABO ROLO PINTURA PREDIAL MATERIAL: ESPUMA POLIÉSTER , ALTURA: 10 CM, MATERIAL CABO: PLÁSTICO RESISTENTE", "UNIDADE"			
Quantidade: 50	Val. Ref.: 24,00	Valor Unit.: 6,50	Total Item: 325,00
LOTE 254	Quant.: 1	Num: 141 Lance: 7,00	Total: 350,00
Item: 1	Unidade: COMP	Marca: Atlas	Modelo:
Descrição: ROLO ANTI GOTA 15CM ROLO PINTURA PREDIAL MATERIAL: ESPUMA SINTÉTICA , COMPRIMENTO: 15 CM, MATERIAL CABO: PLÁSTICO RESISTENTE", "UNIDADE"			
Quantidade: 50	Val. Ref.: 10,00	Valor Unit.: 7,00	Total Item: 350,00
LOTE 255	Quant.: 1	Num: 141 Lance: 6,00	Total: 300,00
Item: 1	Unidade: COMP	Marca: Atlas	Modelo:
Descrição: ROLO ANTIGOTA 9CM ROLO PINTURA PREDIAL MATERIAL: ESPUMA SINTÉTICA , COMPRIMENTO: 9 CM, MATERIAL CABO: PLÁSTICO RESISTENTE", "UNIDADE"			
Quantidade: 50	Val. Ref.: 8,00	Valor Unit.: 6,00	Total Item: 300,00
LOTE 257	Quant.: 1	Num: 032 Lance: 249,00	Total: 996,00
Item: 1	Unidade: COMP	Marca: Stihl	Modelo:
Descrição: SABRE 36 DENTES PARA MOTOSERRA STIHL PEÇA / ACESSÓRIO - MOTOSERRA APLICAÇÃO: MOTOSERRA STIHL TIPO 1: SABRE			
Quantidade: 4	Val. Ref.: 283,00	Valor Unit.: 249,00	Total Item: 996,00
LOTE 259	Quant.: 1	Num: 123 Lance: 61,99	Total: 9.298,50
Item: 1	Unidade: COMP	Marca: Cedro	Modelo:
Descrição: SARRAFO 5X5 X5M SARRAFO MATERIAL: CEDRO , COMPRIMENTO: 5 M, ESPESSURA: 5 CM, LARGURA: 5 C", "UNIDADE"			
Quantidade: 150	Val. Ref.: 62,00	Valor Unit.: 61,99	Total Item: 9.298,50
LOTE 261	Quant.: 1	Num: 054 Lance: 39,00	Total: 468,00
Item: 1	Unidade: COMP	Marca: A.Santos	Modelo:
Descrição: SENSOR DE PRESENÇA DE PAREDE COM FOTOCÉLULA COMPONENTE ELETRONICO - SENSOR INDICADOR DE PRESENÇA POR CELULA INFRAVERMELHA MODELO: LX-20 , TENSÃO OPERAÇÃO: 110/220 V, ÁREA DETECÇÃO: 8M/14G GRÁUS , CORRENTE ESTÁTICA: 0,15MA , FUNCIONAMENTO: ALARME , CARACTERÍSTICAS ADICIONAIS: PEQUENO COM SUPORTE", "UNIDADE"			
Quantidade: 12	Val. Ref.: 61,00	Valor Unit.: 39,00	Total Item: 468,00
LOTE 262	Quant.: 1	Num: 149 Lance: 220,00	Total: 660,00
Item: 1	Unidade: JGO	Marca: Brasfort	Modelo:
Descrição: SERRA COPO 30 A 65MM C/ 05 PEÇAS SERRA COPO MATERIAL: AÇO RÁPIDO BIMETAL , DIÂMETRO: 30, 35, 45, 56, 65 MM, CARACTERÍSTICAS ADICIONAIS: SUPORTE FIXAÇÃO COMPLETO, BROCAS PILOTO E EXTENSÃO", "JOGO"			
Quantidade: 3	Val. Ref.: 240,00	Valor Unit.: 220,00	Total Item: 660,00

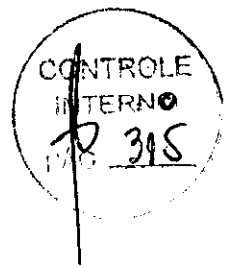

MUNICIPIO DE RIBEIRAO DO PINHAL
RIBEIRÃO DO PINHAL-PR

Item: 1	Unidade: COMP	Marca: Fertak	Modelo:
Descrição: REBITADOR MANUAL TIPO ALAVANCA RA450 ALICATE REBITADOR PEÇAS / ACESSÓRIOS MATERIAL CORPO: AÇO , BICOS: 3/32, 1/8, 5/32 E 3/16"" , TIPO: MANUAL , MATERIAL CABO: EMBORRACHADO" , "UNIDADE"			
Quantidade: 4	Val. Ref.: 99,00	Valor Unit.: 98,00	Total Item: 392,00
LOTE 233	Quant.: 1	Num: 050 Lance: 3,99	Total: 79,80
Item: 1	Unidade: COMP	Marca: Plastilit	Modelo:
Descrição: REDUÇÃO EXCÊNTRICA ESGOTO 50x40mm - PVC CONEXÃO HIDRÁULICA TIPO: REDUÇÃO EXCÊNTRICA , MATERIAL: PVC - CLORETO DE POLIVINILA , TIPO FIXAÇÃO: SOLDÁVEL , APLICAÇÃO: INSTALAÇÃO SANITÁRIA , BITOLA: 50 X 40 M			
Quantidade: 20	Val. Ref.: 4,00	Valor Unit.: 3,99	Total Item: 79,80
LOTE 234	Quant.: 1	Num: 034 Lance: 12,00	Total: 480,00
Item: 1	Unidade: COMP	Marca: Plastilit	Modelo:
Descrição: REDUÇÃO PVC ESGOTO 100X50MM CONEXÃO HIDRÁULICA MATERIAL: PVC - CLORETO DE POLIVINILA , TIPO: BUCHA REDUÇÃO , TIPO FIXAÇÃO: SOLDÁVEL , BITOLA: 100 X 50 M" , "UNIDADE"			
Quantidade: 40	Val. Ref.: 13,00	Valor Unit.: 12,00	Total Item: 480,00
LOTE 238	Quant.: 1	Num: 047 Lance: 13,00	Total: 325,00
Item: 1	Unidade: COMP	Marca: Viqua	Modelo:
Descrição: REGISTRO CAIXA D'ÁGUA ESFERA SOLDÁVEL 25MM REGISTRO ESFERA MATERIAL: PVC RÍGIDO , APLICAÇÃO: IRRIGAÇÃO , TIPO: VS , TIPO FIXAÇÃO: SOLDÁVEL , BITOLA: 25 MM" , "UNIDADE"			
Quantidade: 25	Val. Ref.: 14,00	Valor Unit.: 13,00	Total Item: 325,00
LOTE 239	Quant.: 1	Num: 081 Lance: 26,00	Total: 650,00
Item: 1	Unidade: COMP	Marca: Viqua	Modelo:
Descrição: REGISTRO CAIXA D'ÁGUA ESFERA SOLDÁVEL 50MM REGISTRO ESFERA MATERIAL: PVC RÍGIDO , APLICAÇÃO: IRRIGAÇÃO , TIPO: MANUAL , CARACTERÍSTICAS ADICIONAIS: COM ANEL DE VEDAÇÃO EM BORRACHA , TIPO FIXAÇÃO: SOLDÁVEL , BITOLA: 50 M" , "UNIDADE"			
Quantidade: 25	Val. Ref.: 27,00	Valor Unit.: 26,00	Total Item: 650,00
LOTE 240	Quant.: 1	Num: 088 Lance: 60,00	Total: 600,00
Item: 1	Unidade: COMP	Marca: Pevilon	Modelo:
Descrição: REGISTRO DE PRESSÃO 3/4 REGISTRO PRESSÃO MATERIAL: METAL APLICAÇÃO: MATERIAL HIDRÁULICO DIÂMETRO: 3/4 POL TIPO: MANUAL			
Quantidade: 10	Val. Ref.: 66,00	Valor Unit.: 60,00	Total Item: 600,00
LOTE 241	Quant.: 1	Num: 136 Lance: 24,00	Total: 720,00
Item: 1	Unidade: COMP	Marca: Worker	Modelo:
Descrição: RÉGUA PEDREIRO EM ALUMÍNIO COM 02 METROS RÉGUA PEDREIRO MATERIAL: ALUMÍNIO , COMPRIMENTO: 2 " , "UNIDADE"			
Quantidade: 30	Val. Ref.: 38,00	Valor Unit.: 24,00	Total Item: 720,00
LOTE 242	Quant.: 1	Num: 144 Lance: 55,00	Total: 1.650,00
Item: 1	Unidade: COMP	Marca: Worker	Modelo:
Descrição: RÉGUA PEDREIRO EM ALUMÍNIO COM 03 METROS RÉGUA PEDREIRO MATERIAL: ALUMÍNIO , COMPRIMENTO: 3 " , "UNIDADE"			
Quantidade: 30	Val. Ref.: 66,00	Valor Unit.: 55,00	Total Item: 1.650,00



MUNICIPIO DE RIBEIRAO DO PINHAL
RIBEIRÃO DO PINHAL-PR

LOTE 243 ✓	Quant.: 1	Num: 105	Lance: 19,50	Total: 877,50
Item: 1	Unidade: COMP	Marca: Exatron ✓	Modelo:	
Descrição: RELE FOTOCÉLULA MAGNÉTICO RELÉ FOTELÉTRICO POTÊNCIA NOMINAL: 1000 W, CARACTERÍSTICAS ADICIONAIS: COM BASE E SUPORTE DE FIXAÇÃO , TENSÃO NOMINAL: BIVOLT 127/220 " , "UNIDADE"				
Quantidade: 45	Val. Ref.: 44,00	Valor Unit.: 19,50		Total Item: 877,50
LOTE 244 ✓	Quant.: 1	Num: 065	Lance: 100,00	Total: 1.000,00
Item: 1	Unidade: UNIDADE	Marca: Docol ✓	Modelo:	
Descrição: REPARO COMPLETO DOCOL REPARO VÁLVULA HIDRÁULICA MATERIAL: PLÁSTICO , BITOLA: 1 1/2 POL, CARACTERÍSTICAS ADICIONAIS: USO INTERNO , APLICAÇÃO: VÁLVULA DESCARGA DOCOL RI 484 AP , COMPONENTES: KIT-8				
Quantidade: 10	Val. Ref.: 127,00	Valor Unit.: 100,00		Total Item: 1.000,00
LOTE 245 ✓	Quant.: 1	Num: 088	Lance: 165,00	Total: 1.650,00
Item: 1	Unidade: UNIDADE	Marca: Deca ✓	Modelo:	
Descrição: REPARO COMPLETO HIDRA REPARO VÁLVULA HIDRÁULICA MATERIAL: METAL , TIPO FIXAÇÃO: ROSCÁVEL , BITOLA: 1 1/4 POL, APLICAÇÃO: VÁLVULA DESCARGA HYDRA, MODELO 2511/2515/2516/2517 , COMPONENTES: BORRACHA E GAXETAS, GUARNIÇÃO E MOLA DE AÇO				
Quantidade: 10	Val. Ref.: 168,00	Valor Unit.: 165,00		Total Item: 1.650,00
LOTE 246 ✓	Quant.: 1	Num: 013	Lance: 43,00	Total: 430,00
Item: 1	Unidade: KIT	Marca: Marte Metais ✓	Modelo:	
Descrição: REPARO SALVA REGISTRO SALVA REGISTRO MATERIAL: METAL , ACABAMENTO: CROMADO , DIÂMETRO: 2 POL				
Quantidade: 10	Val. Ref.: 44,00	Valor Unit.: 43,00		Total Item: 430,00
LOTE 247 ✓	Quant.: 1	Num: 076	Lance: 27,00	Total: 810,00
Item: 1	Unidade: COMP	Marca: Pevilon ✓	Modelo:	
Descrição: REPARO TORNEIRA MVS 1/2 REPARO VÁLVULA HIDRÁULICA MATERIAL: PVC - CLORETO DE POLIVINILA , COMPONENTES: BORRACHA TIPO TAMPÃO P/VEDAÇÃO , DIAMETRO: 1/2 POL, TIPO REPARO: RETENTOR , TIPO FIXAÇÃO: ROSCÁVEL" , "UNIDADE"				
Quantidade: 30	Val. Ref.: 28,00	Valor Unit.: 27,00		Total Item: 810,00
LOTE 248 ✓	Quant.: 1	Num: 079	Lance: 29,00	Total: 870,00
Item: 1	Unidade: COMP	Marca: Pevilon ✓	Modelo:	
Descrição: REPARO TORNEIRA MVS 3/4 REPARO VÁLVULA HIDRÁULICA REFERÊNCIA: 17991800 , MATERIAL: PLÁSTICO E METAL , COMPONENTES: KIT COMPOSTO ANEL ROSCÁVEL E VEDAÇÃO/TRAVA METAL , APLICAÇÃO: LAVATÓRIO DOCOL PRESSMATIC COMPACT , TIPO FIXAÇÃO: ENCAIXE , BITOLA: 3/4 PO" , "UNIDADE"				
Quantidade: 30	Val. Ref.: 30,00	Valor Unit.: 29,00		Total Item: 870,00
LOTE 249 ✓	Quant.: 1	Num: 120	Lance: 13,00	Total: 1.950,00
Item: 1	Unidade: COMP	Marca: Eucalipto ✓	Modelo:	
Descrição: RIPA MADEIRA EUCALIPTO 5X2,5X5M RIPA MATERIAL: MADEIRA , ESPÉCIE: EUCALIPTO , COMPRIMENTO: 6,50 M, ESPESSURA: 2 CM, LARGURA: 5 C" , "UNIDADE"				
Quantidade: 150	Val. Ref.: 25,00	Valor Unit.: 13,00		Total Item: 1.950,00
LOTE 252 ✓	Quant.: 1	Num: 103	Lance: 4,50	Total: 225,00

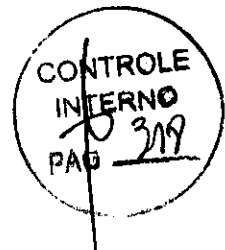

MUNICIPIO DE RIBEIRAO DO PINHAL
RIBEIRÃO DO PINHAL-PR

LOTE 263 ✓	Quant.: 1	Num: 096	Lance: 650,00	Total: 1.950,00
Item: 1	Unidade: JGO	Marca: Brasfort ✓	Modelo:	
Descrição: SERRA COPO BIMETAL 19 A 64MM C/ 7 PEÇAS SERRA COPO MATERIAL: AÇO RÁPIDO BIMETAL , DIÂMETRO: 19MM, 22MM, 29MM, 35MM, 38MM, 44MM, 51MM, 57MM, 64 MM, CARACTERÍSTICAS ADICIONAIS: SUPORTE FIXAÇÃO COMPLETO, BROCAS PILOTO E EXTENSÃO", "JOGO"				
Quantidade: 3	Val. Ref.: 651,00	Valor Unit.: 650,00 ✓		Total Item: 1.950,00 ✓
LOTE 264 ✓	Quant.: 1	Num: 125	Lance: 55,00	Total: 220,00
Item: 1	Unidade: COMP	Marca: Braskoki ✓	Modelo:	
Descrição: SERRA COPO DIAMANTADA 25MM COM HASTE SERRA COPO MATERIAL: DIAMANTADA , DIÂMETRO: 25 MM, CARACTERÍSTICAS ADICIONAIS: SUPORTE FIXAÇÃO COMPLETO, BROCAS PILOTO E EXTENSÃO", "UNIDADE"				
Quantidade: 4	Val. Ref.: 76,00	Valor Unit.: 55,00 ✓		Total Item: 220,00 ✓
LOTE 265 ✓	Quant.: 1	Num: 056	Lance: 60,99	Total: 243,96
Item: 1	Unidade: COMP	Marca: Braskoki ✓	Modelo:	
Descrição: SERRA COPO DIAMANTADA 32MM COM HASTE SERRA COPO MATERIAL: DIAMANTADA , DIÂMETRO: 32 MM, CARACTERÍSTICAS ADICIONAIS: SUPORTE FIXAÇÃO COMPLETO, BROCAS PILOTO E EXTENSÃO", "UNIDADE"				
Quantidade: 4	Val. Ref.: 61,00	Valor Unit.: 60,99 ✓		Total Item: 243,96 ✓
LOTE 266 ✓	Quant.: 1	Num: 110	Lance: 89,99	Total: 359,96
Item: 1	Unidade: COMP	Marca: Brakoski ✓	Modelo:	
Descrição: SERRA COPO DIAMANTADA 50MM COM HASTE SERRA COPO MATERIAL: DIAMANTADA , DIÂMETRO: 55 MM, CARACTERÍSTICAS ADICIONAIS: SUPORTE FIXAÇÃO COMPLETO, BROCAS PILOTO E EXTENSÃO", "UNIDADE"				
Quantidade: 4	Val. Ref.: 90,00	Valor Unit.: 89,99 ✓		Total Item: 359,96 ✓
LOTE 267 ✓	Quant.: 1	Num: 104	Lance: 398,00	Total: 796,00
Item: 1	Unidade: COMP	Marca: Makita ✓	Modelo:	
Descrição: SERRA MÁRMORE 1450W 127V SERRA MÁRMORE POTÊNCIA: 1.450 W DIÂMETRO DISCO: 125 MM VOLTAGEM: 127 V				
Quantidade: 2	Val. Ref.: 513,00	Valor Unit.: 398,00 ✓		Total Item: 796,00 ✓
LOTE 268 ✓	Quant.: 1	Num: 057	Lance: 49,99	Total: 899,82
Item: 1	Unidade: COMP	Marca: Tramontina ✓	Modelo:	
Descrição: SERRA PODA DE ÁRVORES MANUAL SERROTE PODA APLICAÇÃO: JARDINAGEM , CARACTERÍSTICAS ADICIONAIS: 8 DENTES POR POLEGADA , COMPRIMENTO LÂMINA: 12" - 304 MM POL, MATERIAL TUBO: AÇO TEMPERADO , FORMATO TUBO: CURVO", "UNIDADE"				
Quantidade: 18	Val. Ref.: 50,00	Valor Unit.: 49,99 ✓		Total Item: 899,82 ✓
LOTE 269 ✓	Quant.: 1	Num: 116	Lance: 35,00	Total: 70,00
Item: 1	Unidade: COMP	Marca: Ramada ✓	Modelo:	
Descrição: SERROTE PROFISSIONAL 22" COM VIDEA SERROTE PROFISSIONAL TIPO: TRAVADO , TAMANHO: 22 POL, TRATAMENTO SUPERFICIAL: TEMPERADO E LIXADO , MATERIAL CABO: MADEIRA , MATERIAL LÂMINA: AÇO ALTO CARBONO , QUANTIDADE DENTES: 8 POR POLEGADA U", "UNIDADE"				
Quantidade: 2	Val. Ref.: 83,00	Valor Unit.: 35,00 ✓		Total Item: 70,00 ✓
LOTE 270 ✓	Quant.: 1	Num: 091	Lance: 4,80	Total: 2.880,00

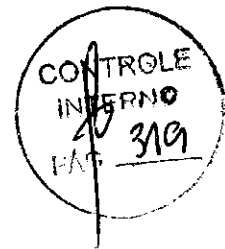

MUNICIPIO DE RIBEIRAO DO PINHAL
RIBEIRÃO DO PINHAL-PR

Item: 1 Unidade: LT Marca: Shampoo Modelo:
Descrição: SHAMPOO AUTOMOTIVO DETERGENTE LIMPEZA VEÍCULO ASPECTO FÍSICO: SEMIPASTOSO
COMPOSIÇÃO: SHAMPOO AUTOMOTIVO C/ CERA CARACTERÍSTICAS ADICIONAIS: LAVAGEM DE VEICULOS E
SUPERFICIES PINTADAS
Quantidade: 600 Val. Ref.: 15,00 Valor Unit.: 4,80 Total Item: 2.880,00

LOTE 271 Quant.: 1 Num: 041 Lance: 4,50 Total: 585,00

Item: 1 Unidade: COMP Marca: Blukit Modelo:
Descrição: SIFÃO SANFONADO MULTIUSO BRANCO SIFÃO MATERIAL: POLIPROPILENO , APLICAÇÃO:
TANQUE, PIA, LAVATÓRIO E BIDÊ , COR. BRANCA , TIPO HASTE: ADAPTÁVEL , DIÂMETRO ENTRADA: 1 1/2
POL, DIÂMETRO SAÍDA: 40 MM, TIPO CORPO: SANFONADO / FLEXÍVEL", "UNIDADE"
Quantidade: 130 Val. Ref.: 10,00 Valor Unit.: 4,50 Total Item: 585,00

LOTE 273 Quant.: 1 Num: 119 Lance: 117,00 Total: 1.170,00

Item: 1 Unidade: COMP Marca: Cofema Modelo:
Descrição: SOLDA ELÉTRICA EM ESTANHO FIO 1.5MM, 50X50 500GR FIO SOLDA PRAZO VALIDADE: 24 MESES
, TEOR ESTANHO: 60 PER, TEOR CHUMBO: 40 PER, PERCENTUAL MATERIAL NÚCLEO: 1,20 A 1,60 PER,
DIÂMETRO: 1,50 MM, NORMAS TÉCNICAS: ASTM B 32/94 , MATERIAL NÚCLEO: FLUXO", "CARRETEL 500 G"
Quantidade: 10 Val. Ref.: 118,00 Valor Unit.: 117,00 Total Item: 1.170,00

LOTE 274 Quant.: 1 Num: 017 Lance: 4,50 Total: 3.600,00

Item: 1 Unidade: COMP Marca: Solupar Modelo:
Descrição: SOLUPAN DESENGRAXANTE ASPECTO FÍSICO: LÍQUIDO VISCOSO COMPOSIÇÃO:
DODECILBENZENOSULFONATO DE SÓDIO CARACTERÍSTICAS ADICIONAIS: LÍQUIDO CONCENTRADO, BASE
ALCALINA, SOLÚVEL EM APLICAÇÃO: LIMPADOR VEÍCULO AUTOMOTIVO
Quantidade: 800 Val. Ref.: 8,00 Valor Unit.: 4,50 Total Item: 3.600,00

LOTE 275 Quant.: 1 Num: 056 Lance: 94,99 Total: 2.849,70

Item: 1 Unidade: COMP Marca: Petrus Modelo:
Descrição: SOLVENTE 05 LTS DILUENTE TINTA ASPECTO FÍSICO: LÍQUIDO , COR: INCOLOR ,
CARACTERÍSTICAS ADICIONAIS: GALÃO 5 L. , COMPOSIÇÃO: ETANOL, TOLUENO, METILETILCETONA, 2-
BUTANOL", "UNIDADE"
Quantidade: 30 Val. Ref.: 95,00 Valor Unit.: 94,99 Total Item: 2.849,70

LOTE 276 Quant.: 1 Num: 107 Lance: 203,99 Total: 1.019,95

Item: 1 Unidade: GAL Marca: Petrus Modelo:
Descrição: SOLVENTE PARA TINTA EPÓXI 05 LTS SOLVENTE ASPECTO FÍSICO: LÍQUIDO APLICAÇÃO:
DILUIÇÃO TINTA EPOXI
Quantidade: 5 Val. Ref.: 204,00 Valor Unit.: 203,99 Total Item: 1.019,95

LOTE 278 Quant.: 1 Num: 084 Lance: 4,00 Total: 260,00

Item: 1 Unidade: COMP Marca: FoxLux Modelo:
Descrição: SOQUETE PLÁSTICO E27 COM RABICHO, 4A E TENSÃO NOMINAL DE 110V A 250V. SOQUETE
LÂMPADA MATERIAL: BAQUELITE , CARACTERÍSTICAS ADICIONAIS: COM RABICHO E À PROVA D'ÁGUA ,
TIPO BASE: E-27 , TENSÃO NOMINAL: 110/220 V, TIPO LÂMPADA: INCANDESCENTE", "UNIDADE"
Quantidade: 65 Val. Ref.: 6,00 Valor Unit.: 4,00 Total Item: 260,00

LOTE 279 Quant.: 1 Num: 053 Lance: 25,99 Total: 519,80

Item: 1 Unidade: COMP Marca: BelloBagnho Modelo:

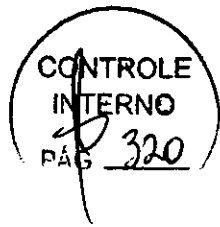

MUNICIPIO DE RIBEIRAO DO PINHAL
RIBEIRÃO DO PINHAL-PR

Descrição: SUPORTE PAPELEIRA POLIESTILENO SUPORTE PORTA-PAPEL MATERIAL: POLIESTIRENO ,
FORMATO: REDONDO , COMPRIMENTO: 125 MM, APLICAÇÃO: PORTA-PAPEL HIGIÊNICO

Quantidade: 20 Val. Ref.: 26,00 Valor Unit.: 25,99 Total Item: 519,80

LOTE 280 Quant.: 1 Num: 079 Lance: 25,99 Total: 1.559,40

Item: 1 Unidade: COMP Marca: Pinus Modelo:

Descrição: TÁBUA 0,25CMX25CMX3M MADEIRA CONSTRUÇÃO ESPESSURA: 2,50 CM, TIPO MADEIRA: PINUS ,
LARGURA: 25 CM, CARACTERÍSTICAS ADICIONAIS: SEM TRATAMENTO , FORMATO: TÁBUA" , "METRO"

Quantidade: 60 Val. Ref.: 26,00 Valor Unit.: 25,99 Total Item: 1.559,40

LOTE 281 Quant.: 1 Num: 049 Lance: 32,99 Total: 1.979,40

Item: 1 Unidade: COMP Marca: Pinus Modelo:

Descrição: TÁBUA 0,25CMX30CMX3M MADEIRA CONSTRUÇÃO APLICAÇÃO: CONSTRUÇÃO CIVIL ,
COMPRIMENTO: 3 M, ESPESSURA: 2,5 CM, TIPO MADEIRA: PINUS , LARGURA: 30 CM, FORMATO: TÁBUA" ,
"UNIDADE"

Quantidade: 60 Val. Ref.: 33,00 Valor Unit.: 32,99 Total Item: 1.979,40

LOTE 282 Quant.: 1 Num: 131 Lance: 38,99 Total: 2.339,40

Item: 1 Unidade: PCA Marca: Pinus Modelo:

Descrição: TÁBUA 2,30MX40CMX3M MADEIRA CONSTRUÇÃO COMPRIMENTO: 230 MM, ESPESSURA: 40 MM,
TIPO MADEIRA: PINUS , LARGURA: 40 MM, CARACTERÍSTICAS ADICIONAIS: 7 FUROS , FORMATO: CEPO" ,
"METRO"

Quantidade: 60 Val. Ref.: 39,00 Valor Unit.: 38,99 Total Item: 2.339,40

LOTE 283 Quant.: 1 Num: 070 Lance: 18,99 Total: 569,70

Item: 1 Unidade: COMP Marca: Pinus Modelo:

Descrição: TÁBUA BEIRAL 20CMX2,5CM TÁBUA MADEIRA ESPÉCIE: PINHO , ESPESSURA: 25 MM, LARGURA: 20
CM" , "METRO"

Quantidade: 30 Val. Ref.: 19,00 Valor Unit.: 18,99 Total Item: 569,70

LOTE 285 Quant.: 1 Num: 046 Lance: 13,99 Total: 209,85

Item: 1 Unidade: COMP Marca: Plastilit Modelo:

Descrição: TEE ESGOTO 100 MM CONEXÃO HIDRÁULICA MATERIAL: PVC - CLORETO DE POLIVINILA ,
APLICAÇÃO: INSTALAÇÕES ESGOTO , TIPO: TÊ , TIPO FIXAÇÃO: PONTA E BOLSA , BITOLA: 100 M" ,
"UNIDADE"

Quantidade: 15 Val. Ref.: 14,00 Valor Unit.: 13,99 Total Item: 209,85

LOTE 286 Quant.: 1 Num: 119 Lance: 14,00 Total: 420,00

Item: 1 Unidade: COMP Marca: Plastilit Modelo:

Descrição: TEE SOLDÁVEL 50MM CONEXÃO HIDRÁULICA MATERIAL: PVC - CLORETO DE POLIVINILA ,
APLICAÇÃO: INSTALAÇÕES PREDIAIS ÁGUA FRIA , BITOLA LADO SOLDÁVEL: 50 MM, TIPO: TÊ , TIPO
FIXAÇÃO: SOLDÁVEL" , "UNIDADE"

Quantidade: 30 Val. Ref.: 15,00 Valor Unit.: 14,00 Total Item: 420,00

LOTE 293 Quant.: 1 Num: 059 Lance: 1,99 Total: 199,00

Item: 1 Unidade: COMP Marca: Cofema Modelo:

Descrição: TERMINAL DE TORÇÃO CONECTOR ELÉTRICO MATERIAL: POLIPROPILENO COM MOLA CÔNICA EM
AÇO ZINCADO , TIPO: TORÇÃO , TENSÃO NOMINAL: 600 V, CARACTERÍSTICA CONDUTOR: FIO - 0,75MM" ,
"UNIDADE"

Quantidade: 100 Val. Ref.: 2,00 Valor Unit.: 1,99 Total Item: 199,00



MUNICIPIO DE RIBEIRAO DO PINHAL
RIBEIRÃO DO PINHAL-PR

LOTE 294 ✓	Quant.: 1	Num: 002	Lance: 6,99	Total: 699,00
Item: 1	Unidade: COMP	Marca: Cofema ✓	Modelo:	
Descrição: TERMINAL RJ11 TAMPA CONDULETE MATERIAL: TERMOPLÁSTICO , COR: CINZA , TAMANHO: 4 X 2 POL, CARACTERÍSTICAS ADICIONAIS: 1 MÓDULO RJ11, COM ANEL", ,"UNIDADE"				
Quantidade: 100	Val. Ref.: 7,00	Valor Unit.: 6,99 ✓		Total Item: 699,00 ✓
LOTE 295 ✓	Quant.: 1	Num: 137	Lance: 3,99	Total: 399,00
Item: 1	Unidade: COMP	Marca: Cofema ✓	Modelo:	
Descrição: TERMINAL RJ45 TAMPA CONDULETE MATERIAL: PVC , APLICAÇÃO: CONECTOR RJ45 , COR: CINZA , BITOLA: 3/4 PO", ,"UNIDADE"				
Quantidade: 100	Val. Ref.: 4,00	Valor Unit.: 3,99 ✓		Total Item: 399,00 ✓
LOTE 296 ✓	Quant.: 1	Num: 013	Lance: 39,99	Total: 119,97
Item: 1	Unidade: COMP	Marca: Tramontina ✓	Modelo:	
Descrição: TESOURA DE PODA INOX 18,5CM TESOURA PODA COMPRIMENTO: CERCA 20 CM, CARACTERÍSTICAS ADICIONAIS: COM MOLA , COMPRIMENTO LÂMINA: CERCA 6,5 CM, MATERIAL CABO: PLÁSTICO , MATERIAL LÂMINA: AÇO INOXIDÁVEL", ,"UNIDADE"				
Quantidade: 3	Val. Ref.: 40,00	Valor Unit.: 39,99 ✓		Total Item: 119,97 ✓
LOTE 297 ✓	Quant.: 1	Num: 147	Lance: 0,54	Total: 8.100,00
Item: 1	Unidade: COMP	Marca: Cer.Tiolandia ✓	Modelo:	
Descrição: TIJOLO 06 FUIROS 18X1 5X10 TIJOLO MATERIAL: BARRO COZIDO , QUANTIDADE FUIROS: 6 UN, COMPRIMENTO: 18 CM, ESPESSURA: 10 CM, TIPO: FURADO , LARGURA: 15 CM, CARACTERÍSTICAS ADICIONAIS: PRIMEIRA QUALIDADE", ,"UNIDADE"				
Quantidade: 15.000	Val. Ref.: 1,50	Valor Unit.: 0,54 ✓		Total Item: 8.100,00 ✓
LOTE 299 ✓	Quant.: 1	Num: 042	Lance: 79,00	Total: 790,00
Item: 1	Unidade: COMP	Marca: Fox Lux ✓	Modelo:	
Descrição: TIMER TEMPORIZADOR ANALÓGICO BIVOLT PROGRAMÁVEL COM BATERIA TEMPORIZADOR APLICAÇÃO: CONTROLE DE EQUIPAMENTOS , ESCALA: 0 A 24 HORAS , TIPO: ELETRÔNICO , CARACTERÍSTICAS ADICIONAIS: MÍNIMO 8 CONEXÕES ENTRE DIAS OU GRUPOS DIAS SEMANA , ALIMENTAÇÃO: 110/220 VC", ,"UNIDADE"				
Quantidade: 10	Val. Ref.: 80,00	Valor Unit.: 79,00 ✓		Total Item: 790,00 ✓
LOTE 300 ✓	Quant.: 1	Num: 145	Lance: 190,00	Total: 22.800,00
Item: 1	Unidade: LT	Marca: TelhaCor ✓	Modelo:	
Descrição: TINTA ACRILICA PREMIUM 1.º LINHA 18 LTS TINTA ACRÍLICA ASPECTO FÍSICO: LÍQUIDO VISCOSO , COMPONENTES: ÁGUA, RESINA ACRÍLICA E PIGMENTOS , TIPO ACABAMENTO: FOSCO , COR: BRANCA , CARACTERÍSTICAS ADICIONAIS: RENDIMENTO 500 M2/LATA 18 LT PROTEÇÃO ANTIFUNGO", ,"UNIDADE"				
Quantidade: 120	Val. Ref.: 346,00	Valor Unit.: 190,00 ✓		Total Item: 22.800,00 ✓
LOTE 306 ✓	Quant.: 1	Num: 080	Lance: 10,50	Total: 472,50
Item: 1	Unidade: COMP	Marca: MacTronic ✓	Modelo:	
Descrição: TOMADA DUPLA 110 A 220 V 03 POLOS 10 AMP. TOMADA MODELO: DUPLA , CORRENTE NOMINAL: 10", ,"UNIDADE"				
Quantidade: 45	Val. Ref.: 12,00	Valor Unit.: 10,50 ✓		Total Item: 472,50 ✓
LOTE 307 ✓	Quant.: 1	Num: 147	Lance: 8,50	Total: 85,00
Item: 1	Unidade: COMP	Marca: Mac Tronic ✓	Modelo:	

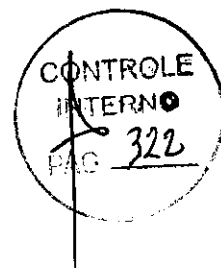

MUNICIPIO DE RIBEIRAO DO PINHAL
RIBEIRÃO DO PINHAL-PR

Descrição: TOMADA PARA TELEFONE (1RJ11+1BR) 04 PINOS COM ESPELHO 4X2 TOMADA TELEFONE MATERIAL: PLÁSTICO , APLICAÇÃO: PARA RJ 11 , PADRÃO: TELEBRÁS , QUANTIDADE PINOS: 4" , "UNIDADE"

Quantidade: 10 Val. Ref.: 20,00 Valor Unit.: 8,50 Total Item: 85,00

LOTE 308 Quant.: 1 Num: 018 Lance: 5,50 **Total: 220,00**

Item: 1 Unidade: COMP Marca: Mac Tronic Modelo:

Descrição: TOMADA UNIVERSAL 110 A 220V, 03 POLOS, 10 AMPERES TOMADA REFERÊNCIA: IRIEL DUALE 1615 , MATERIAL: PVC RÍGIDO , MODELO: UNIVERSAL , NÚMERO PÓLOS: 2 P + T , APLICAÇÃO: INSTALAÇÃO ELÉTRICA , CORRENTE NOMINAL: 10 A, TIPO: TRIPOLAR , FORMATO CORPO: RETANGULAR , CARACTERÍSTICAS ADICIONAIS: COM ESPELHO 4" X 2" , NORMAS TÉCNICAS: ABNT 14136 , COR CORPO: BRANCA , TENSÃO NOMINAL: 250 V, NÚMERO CONTATO: 3 UN, FORMATO CONTATO: REDONDO , POSIÇÃO RELATIVA: EMBUTIR" , "UNIDADE"

Quantidade: 40 Val. Ref.: 10,00 Valor Unit.: 5,50 Total Item: 220,00

LOTE 309 Quant.: 1 Num: 042 Lance: 9,50 **Total: 380,00**

Item: 1 Unidade: UNIDADE Marca: Mac Tronic Modelo:

Descrição: TOMADA UWV 10 AMPERE TOMADA MODELO: DUPLA , CORRENTE NOMINAL: 10A

Quantidade: 40 Val. Ref.: 11,00 Valor Unit.: 9,50 Total Item: 380,00

LOTE 310 Quant.: 1 Num: 088 Lance: 7,00 **Total: 280,00**

Item: 1 Unidade: UNIDADE Marca: Mac Tronic Modelo:

Descrição: TOMADA UWV 20 AMPERE TOMADA MODELO: SIMPLES , TIPO: EXTERNA , COR CORPO: BRANCA , CORRENTE NOMINAL: 20 A, TENSÃO NOMINAL: 250 V, CARACTERÍSTICAS ADICIONAIS: SISTEMA X, 2 PINOS + TERRA , NORMAS TÉCNICAS: NBR 14136 , APLICAÇÃO: INSTALAÇÃO ELÉTRICA , MATERIAL: TERMOPLÁSTICO

Quantidade: 40 Val. Ref.: 16,00 Valor Unit.: 7,00 Total Item: 280,00

LOTE 312 Quant.: 1 Num: 074 Lance: 60,00 **Total: 3.600,00**

Item: 1 Unidade: COMP Marca: Pevilon Modelo:

Descrição: TORNEIRA DE MESA PARA BANHEIRO 26X13X18CM TORNEIRA MATERIAL CORPO: METAL CROMADO , TIPO: MESA , DIÂMETRO: 1.2 POL, CARACTERÍSTICAS ADICIONAIS: COM BICA MÓVEL LONGA E BICO AREJADOR , APLICAÇÃO: INSTALAÇÃO HIDRÁULICA , COR: PRATEADA" , "UNIDADE"

Quantidade: 60 Val. Ref.: 85,00 Valor Unit.: 60,00 Total Item: 3.600,00

LOTE 313 Quant.: 1 Num: 051 Lance: 2,00 **Total: 220,00**

Item: 1 Unidade: COMP Marca: Herc Modelo:

Descrição: TORNEIRA DE PLASTICO PRETA JARDIM 3/4 COM BICO P/MANGUEIRA TORNEIRA MATERIAL CORPO: PVC , APLICAÇÃO: JARDIM , CARACTERÍSTICAS ADICIONAIS: COM BICO , DIÂMETRO: 3/4 PO" , "UNIDADE"

Quantidade: 110 Val. Ref.: 6,00 Valor Unit.: 2,00 Total Item: 220,00

LOTE 314 Quant.: 1 Num: 092 Lance: 57,00 **Total: 3.420,00**

Item: 1 Unidade: COMP Marca: Pevilon Modelo:

Descrição: TORNEIRA PARA COZINHA GIRATÓRIA EM AÇO INOX TORNEIRA MATERIAL CORPO: AÇO INOXIDÁVEL CROMADO , APLICAÇÃO: BANCADA , CARACTERÍSTICAS ADICIONAIS: BICA MÓVEL PARA BANCADA GIRATÓRIA, TIPO PESCOÇO DE , DIAMETRO: 1/2 POL, TIPO: PIA" , "UNIDADE"

Quantidade: 60 Val. Ref.: 78,00 Valor Unit.: 57,00 Total Item: 3.420,00

LOTE 315 Quant.: 1 Num: 078 Lance: 28,00 **Total: 336,00**

Item: 1 Unidade: COMP Marca: Sparta Modelo:

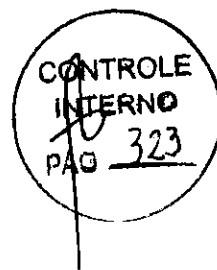

MUNICIPIO DE RIBEIRAO DO PINHAL
RIBEIRÃO DO PINHAL-PR

Descrição: TORQUES ARMADOR 12" TORQUÊS MATERIAL CORPO: AÇO FORJADO E TEMPERADO , TIPO ACABAMENTO: OXIDADO , TIPO: ARMADOR , TAMANHO: 12 POL, CARACTERÍSTICAS ADICIONAIS: MEIO CORTE, MANDÍBULAS LIXADAS , PESO: 575 " , "UNIDADE"

Quantidade: 12 Val. Ref.: 62,00 Valor Unit.: 28,00 Total Item: 336,00

LOTE 317 / Quant.: 1 Num: 005 Lance: 344,90 Total: 1.034,70

Item: 1 Unidade: KIT Marca: Roldamax Modelo:

Descrição: TRILHO PORTA DE CORRER TRILHO MATERIAL: ALUMÍNIO COMPRIMENTO: 2 M TIPO: "U" CARACTERÍSTICAS ADICIONAIS: ROLDANA AÇO / NYLON, ROLAMENTO, PARAFUSO, PLACA, FREIOS.

Quantidade: 3 Val. Ref.: 345,00 Valor Unit.: 344,90 Total Item: 1.034,70

LOTE 318 / Quant.: 1 Num: 123 Lance: 2,80 Total: 84,00

Item: 1 Unidade: COMP Marca: Atlas Modelo:

Descrição: TRINCHA PINCEL 1 1/2 TRINCHA MATERIAL CERDAS: SINTÉTICA , TAMANHO: 1 1/2 POL, MATERIAL CABO: PLÁSTICO" , "UNIDADE"

Quantidade: 30 Val. Ref.: 8,00 Valor Unit.: 2,80 Total Item: 84,00

LOTE 319 / Quant.: 1 Num: 098 Lance: 7,20 Total: 252,00

Item: 1 Unidade: COMP Marca: Atlas Modelo:

Descrição: TRINCHA PINCEL 4" TRINCHA MATERIAL CERDAS: PÊLO DE MARTA , TAMANHO: 4 POL, TIPO CABO: CURTO , MATERIAL CABO: MADEIRA" , "UNIDADE"

Quantidade: 35 Val. Ref.: 17,00 Valor Unit.: 7,20 Total Item: 252,00

LOTE 321 / Quant.: 1 Num: 081 Lance: 40,00 Total: 8.000,00

Item: 1 Unidade: COMP Marca: VibroLajes Modelo:

Descrição: TUBO DE CONCRETO 300MM TUBO CONCRETO DIÂMETRO NOMINAL: 300 MM COMPRIMENTO: 1 M ESPESSURA: 30 MM TIPO: VIBRO-PRENSAGEM APLICAÇÃO: SISTEMA SANEAMENTO BÁSICO ÁGUAS PLUVIAIS

Quantidade: 200 Val. Ref.: 102,00 Valor Unit.: 40,00 Total Item: 8.000,00

LOTE 322 / Quant.: 1 Num: 077 Lance: 220,00 Total: 44.000,00

Item: 1 Unidade: COMP Marca: VibroLajes Modelo:

Descrição: TUBO DE CONCRETO 800MM TUBO CONCRETO DIÂMETRO NOMINAL: 800 MM COMPRIMENTO: 1,5 M ESPESSURA: 72 MM TIPO: VIBRO-PRENSAGEM APLICAÇÃO: SISTEMA SANEAMENTO BÁSICO ÁGUAS PLUVIAIS CARACTERÍSTICAS ADICIONAIS: COM FERRO E BOLSA

Quantidade: 200 Val. Ref.: 385,00 Valor Unit.: 220,00 Total Item: 44.000,00

LOTE 323 / Quant.: 1 Num: 075 Lance: 50,00 Total: 5.000,00

Item: 1 Unidade: COMP Marca: Plastilit Modelo:

Descrição: TUBO PVC 100MM TUBO HIDRÁULICO MATERIAL: PVC RÍGIDO , APLICAÇÃO: TUBULAÇÃO DE ÁGUA , DIÂMETRO: 100 MM, TIPO: PBA , CARACTERÍSTICAS ADICIONAIS: JUNTA ELÁSTICA INTEGRADA , DIÂMETRO EXTERNO: 110 M" , "TUBO 6 M"

Quantidade: 100 Val. Ref.: 92,00 Valor Unit.: 50,00 Total Item: 5.000,00

LOTE 324 / Quant.: 1 Num: 086 Lance: 17,00 Total: 850,00

Item: 1 Unidade: BARRA Marca: Plastilit Modelo:

Descrição: TUBO PVC SD 3/4 25MM 06MTS. TUBO HIDRÁULICO MATERIAL: PVC , DIÂMETRO: 25 MM, TIPO: SOLDÁVEL" , "TUBO 6 M"

Quantidade: 50 Val. Ref.: 28,00 Valor Unit.: 17,00 Total Item: 850,00

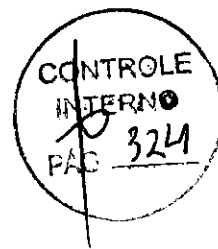

MUNICIPIO DE RIBEIRAO DO PINHAL
RIBEIRÃO DO PINHAL-PR

LOTE 325 / Quant.: 1 Num: 087 Lance: 52,00 **Total: 2.600,00**

Item: 1 Unidade: BARRA Marca: Plastilit Modelo:

Descrição: TUBO PVC SD 50MM 06MTS TUBO HIDRÁULICO MATERIAL: PVC , APLICAÇÃO: TUBULAÇÃO DE ÁGUA , DIÂMETRO: 50 MM, TIPO: SOLDÁVEL , NORMAS TÉCNICAS: ABNT EB-892", , "TUBO 6 M"

Quantidade: 50 Val. Ref.: 72,00 **Valor Unit.: 52,00** Total Item: 2.600,00

LOTE 326 / Quant.: 1 Num: 050 Lance: 200,00 **Total: 2.000,00**

Item: 1 Unidade: COMP Marca: Deca Modelo:

Descrição: VÁLVULA PARA DESCARGA VÁLVULA DESCARGA MATERIAL: METAL TRATAMENTO SUPERFICIAL: CROMADO BITOLA: 1 1/4 POL APLICAÇÃO: VASO SANITÁRIO CARACTERÍSTICAS ADICIONAIS: HIDRA MAX 2550 DN32

Quantidade: 10 Val. Ref.: 352,00 **Valor Unit.: 200,00** Total Item: 2.000,00

LOTE 327 / Quant.: 1 Num: 072 Lance: 140,00 **Total: 2.800,00**

Item: 1 Unidade: COMP Marca: Astra Modelo:

Descrição: VÁLVULA DE DESCARGA COMPLETA VÁLVULA MATERIAL: LATÃO , APLICAÇÃO: DESCARGA SANITÁRIA , TIPO: COMPLETA , TRATAMENTO SUPERFICIAL: CROMADA , BITOLA: 1 1/2 PO", , "UNIDADE"

Quantidade: 20 Val. Ref.: 165,00 **Valor Unit.: 140,00** Total Item: 2.800,00

LOTE 328 / Quant.: 1 Num: 106 Lance: 25,99 **Total: 519,80**

Item: 1 Unidade: COMP Marca: G3 Modelo:

Descrição: VÁLVULA PIA LAVATÓRIO COM LADRÃO CROMADO VÁLVULA ESCOAMENTO MATERIAL: METAL CROMADO DIÂMETRO: 3/4 POL COMPONENTES: COM LADRÃO PARA LAVATÓRIO CARACTERÍSTICAS ADICIONAIS: LONGO APLICAÇÃO: LAVATÓRIO.

Quantidade: 20 Val. Ref.: 26,00 **Valor Unit.: 25,99** Total Item: 519,80

LOTE 329 / Quant.: 1 Num: 140 Lance: 13,00 **Total: 260,00**

Item: 1 Unidade: COMP Marca: G3 Modelo:

Descrição: VÁLVULA PIA LAVATÓRIO CUBA RALO INOX 3CM 07X3X5,6CM VÁLVULA ESCOAMENTO MATERIAL: METAL CROMADO DIÂMETRO: 0,57 MM COMPONENTES: COM RALO/COM ADAPTADOR E LIGAÇÃO PARA ESGÔTO. CARACTERÍSTICAS ADICIONAIS: LONGO

Quantidade: 20 Val. Ref.: 15,00 **Valor Unit.: 13,00** Total Item: 260,00

LOTE 330 / Quant.: 1 Num: 051 Lance: 54,99 **Total: 1.099,80**

Item: 1 Unidade: COMP Marca: Cofema Modelo:

Descrição: VARETA DE SOLDA OXIGÊNIO DE FERRO ESPESSURA MÉDIA ELETRODO SOLDA MATERIAL INDICADO: FERRO , TIPO CORRENTE: ALTERNADA E CONTÍNUA , COMPRIMENTO: 300 MM, DIÂMETRO: 2,50 M", , "QUILOGRAMA"

Quantidade: 20 Val. Ref.: 55,00 **Valor Unit.: 54,99** Total Item: 1.099,80

LOTE 332 / Quant.: 1 Num: 001 Lance: 190,00 **Total: 1.140,00**

Item: 1 Unidade: COMP Marca: Deca Modelo:

Descrição: VASO SANITARIO DE LOUÇA BRANCO 1.º LINHA VASO SANITÁRIO MATERIAL: LOUÇA , COR: BRANCA , TIPO: CONVENCIONAL", , "UNIDADE"

Quantidade: 6 Val. Ref.: 253,00 **Valor Unit.: 190,00** Total Item: 1.140,00

LOTE 333 / Quant.: 1 Num: 026 Lance: 81,99 **Total: 2.459,70**

Item: 1 Unidade: COMP Marca: São Francisco Modelo:

CONTROLE
INTERNO
PÁG 325

**MUNICIPIO DE RIBEIRAO DO PINHAL
RIBEIRÃO DO PINHAL-PR**

Descrição: VASSOURA TIPO GARI CABO 1,50M, CEPA 40 FUIROS, CERDAS SINTÉTICAS 12CM VASSOURA MATERIAL CERDAS: PET (RECICLADO) , MATERIAL CEPA: PLÁSTICO , COMPRIMENTO CEPA: 40 CM, CARACTERÍSTICAS ADICIONAIS: CABO ROSQUEÁVEL, 1,50 M", ,"UNIDADE"

Quantidade: 30 Val. Ref.: 82,00 Valor Unit.: 81,99 Total Item: 2.459,70

LOTE 334 / Quant.: 1 Num: 095 Lance: 1,49 Total: 298,00

Item: 1 Unidade: COMP Marca: Pevilon Modelo:

Descrição: VEDANTE TORNEIRA BORRACHA VEDANTE TORNEIRA MATERIAL: BORRACHA BITOLA: 3/4 POL

Quantidade: 200 Val. Ref.: 1,50 Valor Unit.: 1,49 Total Item: 298,00

LOTE 335 / Quant.: 1 Num: 128 Lance: 0,89 Total: 178,00

Item: 1 Unidade: UNIDADE Marca: Pevilon Modelo:

Descrição: VEDANTE TORNEIRA PVC VEDANTE TORNEIRA MATERIAL: PVC BITOLA: 3/4 POL

Quantidade: 200 Val. Ref.: 0,90 Valor Unit.: 0,89 Total Item: 178,00

LOTE 336 / Quant.: 1 Num: 066 Lance: 110,00 Total: 2.200,00

Item: 1 Unidade: COMP Marca: Suvinil Modelo:

Descrição: VERNIZ RESTAURADOR INCOLOR 3,6 LTS VERNIZ ACABAMENTO: FOSCO , APLICAÇÃO: MADEIRA , COR: INCOLOR , TIPO: MARÍTIMO , CARACTERÍSTICAS ADICIONAIS: DE ACORDO COM A NORMA NBR 14725, GALÃO DE 3,6 L.", ,"GALÃO 3.6 L"

Quantidade: 20 Val. Ref.: 157,00 Valor Unit.: 110,00 Total Item: 2.200,00

LOTE 338 / Quant.: 1 Num: 036 Lance: 94,99 Total: 5.699,40

Item: 1 Unidade: M2 Marca: Comando Modelo:

Descrição: VIDRO LISO 3MM INCOLOR CHAPA DE VIDRO COMPRIMENTO: 1,15 M, ESPESSURA: 3 MM, LARGURA: 0,48 M, CARACTERÍSTICAS ADICIONAIS: CANELADO", ,"METRO QUADRADO"

Quantidade: 60 Val. Ref.: 95,00 Valor Unit.: 94,99 Total Item: 5.699,40

BENEDITO VICENTE DE SOUZA FERRAGENS 80.786.460/0001-26 20.340,00

LOTE 8 / Quant.: 1 Num: 110 Lance: 2,30 Total: 46,00

Item: 1 Unidade: COMP Marca: pevesul Modelo: pevesul

Descrição: ADAPTADOR ROSCA MARROM 25MM PLUG TUBO MATERIAL: FERRO GALVANIZADO , TIPO: SOLDÁVEL , BITOLA: 3/4 POL , COMPRIMENTO: 20 MM, APLICAÇÃO: REDE HIDRAULICA

Quantidade: 20 Val. Ref.: 3,00 Valor Unit.: 2,30 Total Item: 46,00

LOTE 28 / Quant.: 1 Num: 089 Lance: 146,00 Total: 292,00

Item: 1 Unidade: COMP Marca: depecil Modelo: depecil

Descrição: BOMBA PULVERIZADORA 20 LITROS PULVERIZADOR COSTAL MANUAL DIÂMETRO BOCA: 140 MM, CARACTERÍSTICAS ADICIONAIS: LANÇA 600 MM, BICO INJETADO JD-12P , PRESSÃO TRABALHO: 15 A 90 LB/POL2, CAPACIDADE TANQUE: 20 L, MATERIAL TANQUE: POLIETILENO", ,"UNIDADE"

Quantidade: 2 Val. Ref.: 150,00 Valor Unit.: 146,00 Total Item: 292,00

LOTE 29 / Quant.: 1 Num: 016 Lance: 15,00 Total: 225,00

Item: 1 Unidade: COMP Marca: depecil Modelo: depecil

Descrição: BROCA MULTIUSO 10MM BROCA MATERIAL: AÇO RÁPIDO , COMPRIMENTO: 130 MM, DIÂMETRO: 10 MM, NORMAS TÉCNICAS: DIN 338 , TIPO HASTE: PARALELA", ,"UNIDADE"

Quantidade: 15 Val. Ref.: 18,00 Valor Unit.: 15,00 Total Item: 225,00

LOTE 46 / Quant.: 1 Num: 130 Lance: 11,00 Total: 132,00

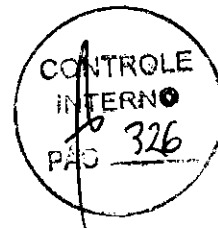

MUNICIPIO DE RIBEIRAO DO PINHAL
RIBEIRÃO DO PINHAL-PR

Item: 1 Unidade: COMP Marca: depecil Modelo: depecil
Descrição: CAIXA SIFONADA 100MM CAIXA SIFONADA MATERIAL: PVC - CLORETO DE POLIVINILA , ALTURA CAIXA: 40 MM, FORMATO GRELHA: REDONDO , DIÂMETRO SAÍDA TUBO: 100 MM, DIÂMETRO CAIXA: 50 MM, CARACTERÍSTICAS ADICIONAIS: COM 3 ENTRADAS", , "UNIDADE"
Quantidade: 12 Val. Ref.: 17,00 Valor Unit.: 11,00 Total Item: 132,00

LOTE 50 Quant.: 1 Num: 016 Lance: 17,00 Total: 340,00

Item: 1 Unidade: COMP Marca: depecil Modelo: depecil
Descrição: CÂMARA DE AR PARA CARRINHO DE PEDREIRO CÂMARA AR PNEU MATERIAL: BORRACHA , TAMANHO: 250 X 4 , APLICAÇÃO TIPO PNEU: CARRINHOS DE CARGA , APLICAÇÃO TIPO ARO: 8", , "UNIDADE"
Quantidade: 20 Val. Ref.: 24,00 Valor Unit.: 17,00 Total Item: 340,00

LOTE 83 Quant.: 1 Num: 147 Lance: 3,50 Total: 35,00

Item: 1 Unidade: COMP Marca: pevesul Modelo: pevesul
Descrição: COTOVELO 90 50MM CONEXÃO HIDRÁULICA TIPO: COTOVELO 90° , MATERIAL: PVC - CLORETO DE POLIVINILA , TIPO FIXAÇÃO: SOLDÁVEL , APLICAÇÃO: INSTALAÇÃO HIDRÁULICA , BITOLA: 50 MM
Quantidade: 10 Val. Ref.: 5,00 Valor Unit.: 3,50 Total Item: 35,00

LOTE 106 Quant.: 1 Num: 091 Lance: 50,00 Total: 250,00

Item: 1 Unidade: COMP Marca: depecil Modelo: depecil
Descrição: ESQUADRO METALICO PROFISSIONAL 42CM ESQUADRO MATERIAL RÉGUA: AÇO , COMPRIMENTO RÉGUA: 42 CM, TIPO GRADUAÇÃO: SIMPLES , TIPO SISTEMA MEDIÇÃO: DECIMAL , ESCALA GRADUAÇÃO: 1 MM , APLICAÇÃO: CARPINTARIA , TIPO: FIXO , MATERIAL CABO: ALUMÍNIO , COMPRIMENTO BASE: 130 M", , "PEÇA 1 UN"
Quantidade: 5 Val. Ref.: 53,00 Valor Unit.: 50,00 Total Item: 250,00

LOTE 107 Quant.: 1 Num: 149 Lance: 36,00 Total: 540,00

Item: 1 Unidade: COMP Marca: depecil Modelo: depecil
Descrição: FACÃO LÂMINA AÇO CARBONO 45CM COM CABO FACÃO COMPRIMENTO: 18 POL, TIPO: PARA MATO , MATERIAL CABO: MADEIRA , MATERIAL LÂMINA: AÇO", , "UNIDADE"
Quantidade: 15 Val. Ref.: 38,00 Valor Unit.: 36,00 Total Item: 540,00

LOTE 138 Quant.: 1 Num: 041 Lance: 198,00 Total: 1.980,00

Item: 1 Unidade: GAL Marca: londres Modelo: londres
Descrição: FUNDO PARA TINTA EPÓXI 3,6LTS TINTA INDUSTRIAL TIPO: EPÓXI APRESENTAÇÃO: MONOCOMPONENTE CARACTERÍSTICAS ADICIONAIS: CATALISÁVEL COR: CINZA ESCURO TIPO ACABAMENTO: FOSCO
Quantidade: 10 Val. Ref.: 293,00 Valor Unit.: 198,00 Total Item: 1.980,00

LOTE 292 Quant.: 1 Num: 008 Lance: 2,75 Total: 16.500,00

Item: 1 Unidade: UNIDADE Marca: brasil Modelo: brasil
Descrição: TELHAS DUPLAN TELHA MATERIAL: CERÂMICA , ACABAMENTO SUPERFICIAL: ESMALTADO , RENDIMENTO: 18 UN/M2, TOLERÂNCIA ABSORÇÃO ÁGUA: 12,50 PER, TOLERÂNCIA ABSORÇÃO CALOR: BAIXA , COMPRIMENTO: 39 CM, COR: PRETA , TIPO: ROMANA , LARGURA: 22 C", , "UNIDADE"
Quantidade: 6.000 Val. Ref.: 2,80 Valor Unit.: 2,75 Total Item: 16.500,00

OSVALDO JOSE JOFRE 09.912.640/0001-42 130.856,25

LOTE 10 Quant.: 1 Num: 075 Lance: 18,00 Total: 1.080,00

Item: 1 Unidade: COMP Marca: UNIFIX Modelo:



MUNICIPIO DE RIBEIRAO DO PINHAL
RIBEIRÃO DO PINHAL-PR

Descrição: ADESIVO PLÁSTICO PVC 400GR COLA APLICAÇÃO:
VIDRO,BORRACHA,PLÁSTICO,PVC,METAL,ACRÍLICO,NÁILON , COR: PRETO FOSCO , TIPO:
MONOCOMPONENTE , CARACTERÍSTICAS ADICIONAIS: PASTOSA, COM CARGAS MINERAIS, SECAGEM
RÁPIDA , APRESENTAÇÃO: EMBALAGEM 400 G , COMPOSIÇÃO: RESINA SINTÉTICA", "UNIDADE"

Quantidade: 60 Val. Ref.: 29,00 Valor Unit.: 18,00 Total Item: 1.080,00

LOTE 20 / Quant.: 1 Num: 073 Lance: 95,00 Total: 14.250,00

Item: 1 Unidade: M3 Marca: porto Modelo:

Descrição: AREIA GROSSA AREIA GRANULOMETRIA: GROSSA , TIPO: NORMAL BRASILEIRA", "METRO CÚBICO

Quantidade: 150 Val. Ref.: 132,00 Valor Unit.: 95,00 Total Item: 14.250,00

LOTE 21 / Quant.: 1 Num: 042 Lance: 95,00 Total: 7.600,00

Item: 1 Unidade: M3 Marca: areia Modelo:

Descrição: AREIA MÉDIA AREIA GRANULOMETRIA: MÉDIA , TIPO: LAVADA", "METRO CÚBICO"

Quantidade: 80 Val. Ref.: 143,00 Valor Unit.: 95,00 Total Item: 7.600,00

LOTE 40 / Quant.: 1 Num: 081 Lance: 63,00 Total: 5.670,00

Item: 1 Unidade: COMP Marca: resinus Modelo:

Descrição: CAIBRO 08x06CM 06 M CAIBRO MATERIAL: MADEIRA , USO: CONSTRUÇÃO , COMPRIMENTO: 6 M,
ESPESSURA: 6 CM, TIPO MADEIRA: ANGELIM , LARGURA: 8 CM, CARACTERÍSTICAS ADICIONAIS: SEM
TRATAMENTO", "UNIDADE"

Quantidade: 90 Val. Ref.: 117,00 Valor Unit.: 63,00 Total Item: 5.670,00

LOTE 54 / Quant.: 1 Num: 135 Lance: 0,75 Total: 11,25

Item: 1 Unidade: COMP Marca: plastilit Modelo:

Descrição: CAP 25 MM MARROM CONEXÃO HIDRÁULICA TIPO: CAP , MATERIAL: PVC - CLORETO DE
POLIVINILA , TIPO FIXAÇÃO: SOLDÁVEL , APLICAÇÃO: INSTALAÇÕES PREDIAIS ÁGUA FRIA , NORMAS
TÉCNICAS: NBR 5648 , BITOLA: 25 MM

Quantidade: 15 Val. Ref.: 2,00 Valor Unit.: 0,75 Total Item: 11,25

LOTE 66 / Quant.: 1 Num: 063 Lance: 20,90 Total: 5.225,00

Item: 1 Unidade: M2 Marca: incefra Modelo:

Descrição: CERÂMICA PARA PISO 45X45X6,5 REVESTIMENTO PISO MATERIAL: CERÂMICA , COR BÁSICA:
CINZA , ACABAMENTO: ACETINADO , APLICAÇÃO: PISOS EM GERAL , COMPRIMENTO: 45 CM, ESPESSURA:
6,5 MM, LARGURA: 45 C", "METRO QUADRADO"

Quantidade: 250 Val. Ref.: 31,00 Valor Unit.: 20,90 Total Item: 5.225,00

LOTE 68 / Quant.: 1 Num: 018 Lance: 28,00 Total: 16.800,00

Item: 1 Unidade: SCA Marca: caue Modelo:

Descrição: CIMENTO 50 KG CIMENTO PORTLAND MATERIAL: CLINKER , TIPO: COMUM", "SACO 50 KG"

Quantidade: 600 Val. Ref.: 37,00 Valor Unit.: 28,00 Total Item: 16.800,00

LOTE 118 / Quant.: 1 Num: 070 Lance: 130,00 Total: 10.400,00

Item: 1 Unidade: BARRA Marca: gerdau Modelo:

Descrição: FERRO VERGALHÃO CA 50 - 16MM (5/8) FERRO CONSTRUÇÃO CIVIL DIÂMETRO: 5/8 POL, TIPO: CA-
50", "BARRA 12 M"

Quantidade: 80 Val. Ref.: 192,00 Valor Unit.: 130,00 Total Item: 10.400,00

LOTE 136 / Quant.: 1 Num: 135 Lance: 23,00 Total: 9.200,00



MUNICIPIO DE RIBEIRAO DO PINHAL
RIBEIRÃO DO PINHAL-PR

Item: 1 Unidade: M2 Marca: resinus Modelo:
Descrição: FORRO PINUS 10CMX300M FORRO TETO MATERIAL: MADEIRA PINUS , APLICAÇÃO: FORRO TETO ,
COMPRIMENTO: 3.000 MM, COR. NATURAL , ESPESSURA: 10 MM, TIPO: LAMBRIL , LARGURA: 100 M" , "METRO
QUADRADO"
Quantidade: 400 Val. Ref.: 48,00 Valor Unit.: 23,00 Total Item: 9.200,00

LOTE 162 Quant.: 1 Num: 112 Lance: 16,30 Total: 11.410,00

Item: 1 Unidade: COMP Marca: avanti Modelo:
Descrição: LÂMPADA BULBO LED 40W E27 BIVOLT LÂMPADA LED MODELO: LED , POTÊNCIA NOMINAL: 40 W,
TEMPERATURA DE COR: 3500 A 6500 K, TIPO BASE: E-27 , TENSÃO NOMINAL: BIVOLT" , "UNIDADE"
Quantidade: 700 Val. Ref.: 38,00 Valor Unit.: 16,30 Total Item: 11.410,00

LOTE 167 Quant.: 1 Num: 034 Lance: 20,00 Total: 6.000,00

Item: 1 Unidade: COMP Marca: realluz Modelo:
Descrição: LÂMPADA VAPOR METÁLICO 250W 220V TUBULAR E40 LÂMPADA VAPOR METÁLICO POTÊNCIA
NOMINAL: 250 W, TIPO DESCARGA: ALTA PRESSÃO , TIPO: HQI , NORMAS TÉCNICAS: NBRIEC 61167 , TIPO
BASE: E-40 , TENSÃO NOMINAL: 220 V, FORMATO: TUBULAR" , "UNIDADE"
Quantidade: 300 Val. Ref.: 53,00 Valor Unit.: 20,00 Total Item: 6.000,00

LOTE 178 Quant.: 1 Num: 087 Lance: 3,33 Total: 3.330,00

Item: 1 Unidade: PAR Marca: mucambo Modelo:
Descrição: LUVA DE SEGURANÇA MALHA DE ALGODÃO REVEST. LÁTEX NA PALMA, DEDO, DORSO LUVA DE
PROTEÇÃO MATERIAL: LATÉX , FINALIDADE: EPI - EQUIPAMENTO DE PROTEÇÃO INDIVIDUAL , TAMANHO:
MÉDIO , CARACTERÍSTICAS ADICIONAIS: FORRO FLOCADO ALGODÃO, COMPRIMENTO MÍNIMO 29CM ,
ACABAMENTO PALMA: ANTIDERRAPANTE" , "PAR"
Quantidade: 1.000 Val. Ref.: 16,00 Valor Unit.: 3,33 Total Item: 3.330,00

LOTE 192 Quant.: 1 Num: 073 Lance: 13,40 Total: 6.700,00

Item: 1 Unidade: COMP Marca: resinus Modelo:
Descrição: MEIA CANA PVC 3CMX3CMX3M MOLDURA TETO MATERIAL: PVC , USO: COLOCAÇÃO DE FORRO
EM TETO E PAREDE , ALTURA: 3 CM, COMPRIMENTO: 3 M, LARGURA: 3 CM, FORMATO: MEIA CANA" ,
"UNIDADE"
Quantidade: 500 Val. Ref.: 27,00 Valor Unit.: 13,40 Total Item: 6.700,00

LOTE 207 Quant.: 1 Num: 110 Lance: 5,00 Total: 150,00

Item: 1 Unidade: COMP Marca: cofema Modelo:
Descrição: PARAFUSO VASO SANITÁRIO CROMADO 09X12MM PARAFUSO COM BUCHA E PORCA MATERIAL:
LATÃO , REFERÊNCIA BUCHA: PADRÃO , TIPO PORCA: DE MAMA , APLICAÇÃO: FIXAÇÃO DE LOUÇAS
SANITÁRIAS
Quantidade: 30 Val. Ref.: 6,00 Valor Unit.: 5,00 Total Item: 150,00

LOTE 208 Quant.: 1 Num: 110 Lance: 79,20 Total: 7.920,00

Item: 1 Unidade: M3 Marca: pedreira Modelo:
Descrição: PEDRA BRITA 01 BRITA MATERIAL: ROCHA TRITURADA , TAMANHO: BRITA 1" , "METRO CÚBICO"
Quantidade: 100 Val. Ref.: 100,00 Valor Unit.: 79,20 Total Item: 7.920,00

LOTE 288 Quant.: 1 Num: 139 Lance: 65,00 Total: 13.000,00

Item: 1 Unidade: COMP Marca: ISDRALIT Modelo:



MUNICIPIO DE RIBEIRAO DO PINHAL
RIBEIRÃO DO PINHAL-PR

Descrição: TELHA FIBROCIMENTO ONDULADA 2,45X110CMX6MM TELHA MATERIAL: FIBROCIMENTO ,
Comprimento: 244 CM, Espessura: 6 MM, Tipo: ONDULADA , Largura: 110 C", , "UNIDADE"
Quantidade: 200 Val. Ref.: 66,00 Valor Unit.: 65,00 Total Item: 13.000,00

LOTE 289 / Quant.: 1 Num: 050 Lance: 110,75 Total: 8.860,00

Item: 1 Unidade: COMP Marca: isdralit Modelo:

Descrição: TELHA TRANSLÚCIDA 2,44x1,10M TELHA MATERIAL: FIBRA DE VIDRO TIPO: ONDULADA
Comprimento: 244 CM Largura: 110 CM Cor: INCOLOR Características Adicionais: TRANSLÚCIDA
Quantidade: 80 Val. Ref.: 138,00 Valor Unit.: 110,75 Total Item: 8.860,00

LOTE 339 / Quant.: 1 Num: 072 Lance: 65,00 Total: 3.250,00

Item: 1 Unidade: COMP Marca: serraria do reinaldo Modelo:

Descrição: VIGA DE MADEIRA 5X12X5 MADEIRA CONSTRUÇÃO Comprimento: 5 M, Espessura: 50 MM,
Tipo Madeira: MAÇARANDUBA , Largura: 120 MM, Formato: VIGA", , "UNIDADE"
Quantidade: 50 Val. Ref.: 112,00 Valor Unit.: 65,00 Total Item: 3.250,00

AR SANTOS E CIA LTDA 08.434.728/0001-33 5.080,00

LOTE 13 / Quant.: 1 Num: 071 Lance: 254,00 Total: 5.080,00

Item: 1 Unidade: COMP Marca: PROPRIA Modelo:

Descrição: ANDAIME TUBULAR NR18 ANDAIME MATERIAL: AÇO CARBONO Modelo: TUBULAR MODULADO
Acessórios: DIAGONAL Características Adicionais: TIPO "H"
Quantidade: 20 Val. Ref.: 256,00 Valor Unit.: 254,00 Total Item: 5.080,00

LISIANE TASSO GUITES MERELES 07.236.681/0001-30 117.210,26

LOTE 16 / Quant.: 1 Num: 097 Lance: 579,99 Total: 2.319,96

Item: 1 Unidade: KG Marca: franz Modelo:

Descrição: ARAME LISO PARA CERCA BITOLA 10 ARAME MATERIAL: FERRO C/ BAIXO TEOR DE CARBONO
Tratamento Superficial: GALVANIZADO Bitola: 10 BWG Aplicação: CERCA TIPO: LISO CARGA
Ruptura: 335,92 KGF
Quantidade: 4 Val. Ref.: 601,00 Valor Unit.: 579,99 Total Item: 2.319,96

LOTE 17 / Quant.: 1 Num: 055 Lance: 249,89 Total: 4.997,80

Item: 1 Unidade: ROL Marca: franz Modelo:

Descrição: ARAME LISO PARA CERCA BITOLA 14 ARAME MATERIAL: FERRO C/ BAIXO TEOR DE CARBONO
Tratamento Superficial: GALVANIZADO Bitola: 14 BWG Aplicação: CERCA TIPO: LISO CARGA
Ruptura: 166,38 KGF
Quantidade: 20 Val. Ref.: 256,00 Valor Unit.: 249,89 Total Item: 4.997,80

LOTE 18 / Quant.: 1 Num: 145 Lance: 192,99 Total: 3.859,80

Item: 1 Unidade: ROL Marca: franz Modelo:

Descrição: ARAME LISO PARA CERCA BITOLA 18 ARAME MATERIAL: AÇO CARBONO Tratamento
Superficial: GALVANIZADO Bitola: 18 Características Adicionais: BWG TIPO: LISO
Quantidade: 20 Val. Ref.: 195,00 Valor Unit.: 192,99 Total Item: 3.859,80

LOTE 45 / Quant.: 1 Num: 136 Lance: 242,00 Total: 484,00

Item: 1 Unidade: COMP Marca: foxlux Modelo:

Descrição: CAIXA DE MONTAGEM 50X30X20 QUADRO ELÉTRICO MATERIAL: CHAPA AÇO , Aplicação:
COMANDO PAINEL , Dimensões: 50 X 300 X 200 M", , "UNIDADE"
Quantidade: 2 Val. Ref.: 242,00 Valor Unit.: 242,00 Total Item: 484,00

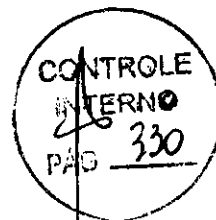

MUNICIPIO DE RIBEIRAO DO PINHAL
RIBEIRÃO DO PINHAL-PR

LOTE 61 / Quant.: 1 Num: 085 Lance: 67,00 **Total: 670,00**

Item: 1 Unidade: COMP Marca: fertak / Modelo:

Descrição: CARRETEL DE CORTE COM FIO NYLON PARA ROÇADEIRA STIHL FS220 PEÇA / COMPONENTE ROÇADEIRA TIPO: CARRETEL APLICAÇÃO: ROÇADEIRA COSTAL STIHL FS 220

Quantidade: 10 Val. Ref.: 67,00 **Valor Unit.: 67,00** Total Item: 670,00

LOTE 129 / Quant.: 1 Num: 111 Lance: 8,97 **Total: 89,70**

Item: 1 Unidade: COMP Marca: atopy / Modelo:

Descrição: FITA ADESIVA DUPLA FACE 19MMX30MM Fita Adesiva Material: Polipropileno. Comprimento: 30 M. Tipo: Dupla Face. Largura: 19 MM 419261

Quantidade: 10 Val. Ref.: 9,00 **Valor Unit.: 8,97** Total Item: 89,70

LOTE 143 / Quant.: 1 Num: 008 Lance: 3.700,00 **Total: 3.700,00**

Item: 1 Unidade: TAMBOR Marca: mundial / Modelo:

Descrição: GRAXA 170KG - NLDI2 GRAXA TIPO BASE: ÓLEO MINERAL TIPO ESPESSANTE: CÁLCIO/LÍTIO TIPO ADITIVOS: ANTICORROSIVO /ANTIOXIDANTE/ANTIDESGASTE/AGENTE DE APLICAÇÃO: MÚLTIPLA CONSISTÊNCIA NLGI: 2

Quantidade: 1 Val. Ref.: 3.700,00 **Valor Unit.: 3.700,00** Total Item: 3.700,00

LOTE 151 / Quant.: 1 Num: 102 Lance: 665,00 **Total: 665,00**

Item: 1 Unidade: COMP Marca: foxlux / Modelo:

Descrição: INVERSOR DE CORRENTE ELÉTRICA 24V-110V-4000W INVERSOR DE FASE DE CORRENTE ELETRICA POTÊNCIA NOMINAL: 4.000 W TENSÃO NOM: 24/110 V

Quantidade: 1 Val. Ref.: 665,00 **Valor Unit.: 665,00** Total Item: 665,00

LOTE 174 / Quant.: 1 Num: 094 Lance: 1.012,00 **Total: 35.420,00**

Item: 1 Unidade: COMP Marca: vonder / Modelo:

Descrição: LIXEIRA DUPLA TIPO CONTAINER 375 LTS CONTAINER MATERIAL: AÇO INOXIDÁVEL CAPACIDADE: 375 L

Quantidade: 35 Val. Ref.: 1.012,00 **Valor Unit.: 1.012,00** Total Item: 35.420,00

LOTE 182 / Quant.: 1 Num: 106 Lance: 197,00 **Total: 394,00**

Item: 1 Unidade: COMP Marca: vonder / Modelo:

Descrição: MANGUEIRA DE ÁGUA ALTA PRESSÃO 1/2" PT1000 02 TRAMAS DE LONA 15MT MANGUEIRA ALTA PRESSÃO MATERIAL: PVC USO: PRESSÃO DE TRABALHO 250 PSI APLICAÇÃO: ÁGUA/AR CARACTERÍSTICAS ADICIONAIS: PRESSÃO DE RUPTURA: MÍNIMO 600 PSI DIÂMETRO INTERNO: 1/2 POL TIPO: TRANÇADO

Quantidade: 2 Val. Ref.: 197,00 **Valor Unit.: 197,00** Total Item: 394,00

LOTE 183 / Quant.: 1 Num: 091 Lance: 154,00 **Total: 308,00**

Item: 1 Unidade: UNIDADE Marca: vonder / Modelo:

Descrição: MANGUEIRA DE AR ALTA PRESSÃO PT300 PSI 3/8 20MTS. PEÇA/COMPONENTE COMPRESSOR TIPO: MANGUEIRA APLICAÇÃO: COMPRESSOR DE AR

Quantidade: 2 Val. Ref.: 154,00 **Valor Unit.: 154,00** Total Item: 308,00

LOTE 184 / Quant.: 1 Num: 146 Lance: 55,00 **Total: 385,00**

Item: 1 Unidade: COMP Marca: fertak / Modelo:

Descrição: MANGUEIRA FLEXÍVEL BOTIJÃO DE GÁS GLP AÇO 1,50 CM MANGUEIRA GÁS MATERIAL: PVC , DIÂMETRO: 3/8 POL, MODELO: REFORÇADO COM TRAMA DE FIOS DE POLIÉSTER , TIPO: FLEXÍVEL , CARACTERÍSTICAS ADICIONAIS: COR TRANSPARENTE, PROTEÇÃO UV , PRESSÃO: 250 PS

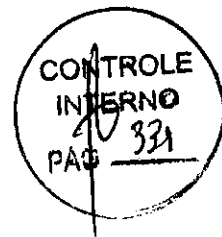

MUNICIPIO DE RIBEIRAO DO PINHAL
RIBEIRÃO DO PINHAL-PR

Quantidade: 7 Val. Ref.: 55,00 Valor Unit.: 55,00 Total Item: 385,00

LOTE 186 / Quant.: 1 Num: 075 Lance: 1.100,00 Total: 4.400,00

Item: 1 Unidade: ROL Marca: foulux Modelo:

Descrição: MANGUEIRA LUMINOSA LED 36 LEDS MANGUEIRA LUMINOSA MATERIAL: PVC MACIÇO FUNDIDO BITOLA: 13 MM QUANTIDADE LÂMPADAS: 36 POR METRO POTÊNCIA LÂMPADA: 0,45W TENSÃO: 220 V COR: CRISTAL CARACTERÍSTICAS ADICIONAIS: CAPACIDADE DE DOBRA ATÉ 180, IMPERMEÁVEL E COM POS QUANTIDADE DE FIOS: 2

Quantidade: 4 Val. Ref.: 1.100,00 Valor Unit.: 1.100,00 Total Item: 4.400,00

LOTE 197 / Quant.: 1 Num: 046 Lance: 300,00 Total: 900,00

Item: 1 Unidade: CAIXA Marca: vonder Modelo:

Descrição: ÓLEO 04 TEMPOS CORTADOR DE GRAMA 500 ML C/ 24 UNIDADES ÓLEO LUBRIFICANTE. APRESENTAÇÃO: LÍQUIDO TIPO USO: LUBRIFICANTE VISCOSIDADE: SAE 25W40 / 25W50 USO: MOTOR A GASOLINA APLICAÇÃO: MOTOR 4 TEMPOS

Quantidade: 3 Val. Ref.: 300,00 Valor Unit.: 300,00 Total Item: 900,00

LOTE 202 / Quant.: 1 Num: 088 Lance: 242,00 Total: 726,00

Item: 1 Unidade: COMP Marca: vonder Modelo:

Descrição: PARAFUSADEIRA BATERIA PARAFUSADEIRA COMPONENTES: 1 MALETA PLÁSTICA, KIT: 33 BITS, 1 ADAPTADOR USB , ROTAÇÃO: 360 RPM, TIPO: BATERIA 3,06 V , CARACTERÍSTICAS ADICIONAIS: TEMPO DE CARGA: 90 MIN. , VOLTAGEM: BIVOLT " , "UNIDADE". COM PEÇAS E ACESSÓRIOS. CARREGADOR E BATERIA.

Quantidade: 3 Val. Ref.: 242,00 Valor Unit.: 242,00 Total Item: 726,00

LOTE 205 / Quant.: 1 Num: 100 Lance: 1,00 Total: 550,00

Item: 1 Unidade: COMP Marca: fertak Modelo:

Descrição: PARAFUSO FIXAÇÃO 3/4 PARAFUSO MATERIAL: FERRO TIPO: CABEÇA SEXTAVADA COMPRIMENTO: 3/4 POL DIÂMETRO: 3/16 POL APLICAÇÃO: USO GERAL TRATAMENTO SUPERFICIAL: POLIDO

Quantidade: 550 Val. Ref.: 1,00 Valor Unit.: 1,00 Total Item: 550,00

LOTE 206 / Quant.: 1 Num: 132 Lance: 2,00 Total: 100,00

Item: 1 Unidade: COMP Marca: fertak Modelo:

Descrição: PARAFUSO SEXTAVADO AÇO MEIA ROSCA SOBERBA 12X150, 5/16 03" E 3,5. PARAFUSO MATERIAL: AÇO CARBONO , TIPO: AUTO BROCANTE , COMPRIMENTO: 75 MM, DIÂMETRO: 4,8 MM, CARACTERÍSTICAS ADICIONAIS: CABEÇA SEXTAVADA DE 5/16 POLEGADAS , APLICAÇÃO: USO GERAL , TRATAMENTO SUPERFICIAL: ZINCADO

Quantidade: 50 Val. Ref.: 2,00 Valor Unit.: 2,00 Total Item: 100,00

LOTE 217 / Quant.: 1 Num: 082 Lance: 226,00 Total: 4.520,00

Item: 1 Unidade: COMP Marca: vonder Modelo:

Descrição: PONTEIRA ROÇADEIRA STIHL FS220 CAIXA TRANSMISSÃO ROÇADEIRA TIPO: COSTAL

Quantidade: 20 Val. Ref.: 226,00 Valor Unit.: 226,00 Total Item: 4.520,00

LOTE 218 / Quant.: 1 Num: 123 Lance: 375,00 Total: 1.875,00

Item: 1 Unidade: COMP Marca: mrg Modelo:

Descrição: PORTA DE ABRIR EM ALUMÍNIO TIPO VENEZIANA 80X210CM PORTA MATERIAL: ALUMÍNIO , ALTURA: 2,10 M, LARGURA: 0,80 M, CARACTERÍSTICAS ADICIONAIS: COM VENEZIANA, DOBRADIÇA E FECHADURA" , "UNIDADE"

Quantidade: 5 Val. Ref.: 375,00 Valor Unit.: 375,00 Total Item: 1.875,00

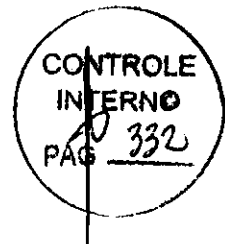

MUNICIPIO DE RIBEIRAO DO PINHAL
RIBEIRÃO DO PINHAL-PR

LOTE 258 / Quant.: 1 Num: 020 Lance: 168,00 **Total: 672,00**

Item: 1 Unidade: COMP Marca: vonder / Modelo:

Descrição: SAPATA AJUSTÁVEL PARA ANDAIME SAPATA ANDAIME MATERIAL: AÇO CARBONO MODELO: AJUSTÁVEL TRATAMENTO SUPERFICIAL: PINTURA POR IMERSÃO COMPRIMENTO BASE: 10 CM LARGURA BASE: 10 CM ALTURA ROSCA: 30 CM ESPESSURA: 1/4 POL APLICAÇÃO: ANDAIME FACHADEIRO

Quantidade: 4 Val. Ref.: 168,00 **Valor Unit.: 168,00** Total Item: 672,00

LOTE 272 / Quant.: 1 Num: 130 Lance: 20,00 **Total: 1.200,00**

Item: 1 Unidade: COMP Marca: etaniz / Modelo:

Descrição: SILICONE ALTA TEMPERATURA 50 GR. SELANTE ADESIVO ASPECTO FÍSICO: PASTOSO , APLICAÇÃO: VEDAÇÃO EM ALTAS TEMPERATURAS , COR: VERMELHO , CARACTERÍSTICAS ADICIONAIS: TEMPERATURA INTERMITENTE 315°, TEMPO DE CURA 24H", "BISNAGA 50 G"

Quantidade: 60 Val. Ref.: 20,00 **Valor Unit.: 20,00** Total Item: 1.200,00

LOTE 284 / Quant.: 1 Num: 092 Lance: 19,00 **Total: 570,00**

Item: 1 Unidade: COMP Marca: brasil / Modelo:

Descrição: TÁBUA BEIRAL 30CMX7CM TÁBUA MADEIRA ESPÉCIE: CEDRO , LARGURA: 30 CM, ESPESSURA: 7 CM, TIPO ACABAMENTO: BRUTA", "METRO"

Quantidade: 30 Val. Ref.: 19,00 **Valor Unit.: 19,00** Total Item: 570,00

LOTE 287 / Quant.: 1 Num: 004 Lance: 395,00 **Total: 7.900,00**

Item: 1 Unidade: METRO Marca: franz / Modelo:

Descrição: TELA ARAME PARA VIVEIRO FIO 24 TELA METÁLICA MATERIAL: ARAME GALVANIZADO TIPO TELA: GALINHEIRO DIÂMETRO FIO: Nº 24 ALTURA: 1,00 M

Quantidade: 20 Val. Ref.: 395,00 **Valor Unit.: 395,00** Total Item: 7.900,00

LOTE 290 / Quant.: 1 Num: 067 Lance: 376,00 **Total: 13.160,00**

Item: 1 Unidade: COMP Marca: villa / Modelo:

Descrição: TELHA TRANSLÚCIDA 6X1,07M TELHA MATERIAL: POLIPROPILENO COMPRIMENTO: 600 CM LARGURA: 107 CM

Quantidade: 35 Val. Ref.: 376,00 **Valor Unit.: 376,00** Total Item: 13.160,00

LOTE 291 / Quant.: 1 Num: 078 Lance: 320,00 **Total: 25.600,00**

Item: 1 Unidade: COMP Marca: multlit / Modelo:

Descrição: TELHÃO TELHA MATERIAL: FIBROCIMENTO , ACABAMENTO SUPERFICIAL: SEM AMIANTO, COM TECNOLOGIA CRFS (CIMENTO REFORÇAD , COMPRIMENTO: 4,60 M, ESPESSURA: 8 MM, TIPO: CALHETÃO 90 , LARGURA: 1", "UNIDADE"

Quantidade: 80 Val. Ref.: 320,00 **Valor Unit.: 320,00** Total Item: 25.600,00

LOTE 331 / Quant.: 1 Num: 044 Lance: 62,00 **Total: 1.240,00**

Item: 1 Unidade: COMP Marca: vonder / Modelo:

Descrição: VARETA DE SOLDA OXIGÊNIO DE METAL ESPESSURA MÉDIA ELETRODO SOLDADA MATERIAL INDICADO: AÇO , TIPO CORRENTE: ALTERNADA E DIRETA , DIÂMETRO: 2,50 MM, FORMA: VARETA , FORMATO: REDONDO", "QUILOGRAMA"

Quantidade: 20 Val. Ref.: 62,00 **Valor Unit.: 62,00** Total Item: 1.240,00

LOTE 337 / Quant.: 1 Num: 112 Lance: 63,00 **Total: 504,00**

Item: 1 Unidade: COMP Marca: vonder / Modelo:

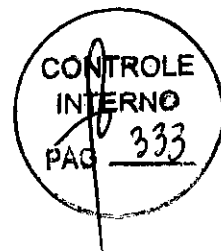

MUNICIPIO DE RIBEIRAO DO PINHAL
RIBEIRÃO DO PINHAL-PR

Descrição: VESTUÁRIO DE PROTEÇÃO VESTUÁRIO PROTEÇÃO MATERIAL: RASPA DE COURO TAMANHO:
ÚNICO COMPONENTES: MANGA LONGA TIPO USO: PROTEÇÃO INDIVIDUAL CARACTERÍSTICAS ADICIONAIS:
PALA COM ELÁSTICO NAS COSTAS, TIRA NA CINTURA.

Quantidade: 8 Val. Ref.: 63,00 Valor Unit.: 63,00 Total Item: 504,00

AR LIMP LTDA 31.314.488/0001-55 12.612,44

LOTE 80 Quant.: 1 Num: 018 Lance: 9.400,00 Total: 9.400,00

Item: 1 Unidade: COMP Marca: Toyama Modelo: TCC450xp

Descrição: CORTADORA DE PISO CORTADOR CONCRETO / ROCHA NOME: QUEBRADOR ROCHA / CONCRETO

Quantidade: 1 Val. Ref.: 9.400,00 Valor Unit.: 9.400,00 Total Item: 9.400,00

LOTE 86 Quant.: 1 Num: 117 Lance: 119,99 Total: 1.199,90

Item: 1 Unidade: COMP Marca: Vonder Modelo: V1/Cód. 1268100230

Descrição: DISCO DE CORTE PARA CORTADORA DE PISO DISCO CORTE MATERIAL: AÇO DIAMANTADO
DIÂMETRO: 230 MM DIÂMETRO FURO: 22,23 MM APLICAÇÃO: CONCRETO E ALVENARIA ESPESSURA: 2,10 MM

Quantidade: 10 Val. Ref.: 352,00 Valor Unit.: 119,99 Total Item: 1.199,90

LOTE 104 Quant.: 1 Num: 125 Lance: 426,30 Total: 852,60

Item: 1 Unidade: COMP Marca: Mor Modelo: 8 degraus

Descrição: ESCADA EXTENSÍVEL 08 DEGRAUS ESCADA MATERIAL: ALUMÍNIO , QUANTIDADE DEGRAUS: 8 UN,
TIPO: ARTICULADA , CARACTERÍSTICAS ADICIONAIS: PÉS EMBORRACHADOS
ANTIDERRAPANTES/TRAVAMENTO AUTO- , "UNIDADE"

Quantidade: 2 Val. Ref.: 430,00 Valor Unit.: 426,30 Total Item: 852,60

LOTE 139 Quant.: 1 Num: 108 Lance: 579,97 Total: 1.159,94

Item: 1 Unidade: COMP Marca: Bosch Modelo: Gsb13re

Descrição: FURADEIRA DE IMPACTO PROFISSIONAL 700 WTTS FURADEIRA TAMANHO MANDRIL: 1/2 POL,
TIPO: IMPACTO , CARACTERÍSTICAS ADICIONAIS: REVERSÍVEL E ELETRÔNICA, INTERRUPTOR COM 2
VELOCI- , TENSÃO ALIMENTAÇÃO: 220 V, POTÊNCIA: 650 W, VELOCIDADE: 3.150 RPM, ACESSÓRIOS: CAIXA
COM 23 ACESSÓRIOS, EMPUNHADEIRA, CHAVE DE MAN" , "UNIDADE"

Quantidade: 2 Val. Ref.: 580,00 Valor Unit.: 579,97 Total Item: 1.159,94

BIDDEN COMERCIAL LTDA 36.181.473/0001-80 15.980,40

LOTE 140 Quant.: 1 Num: 065 Lance: 4.600,00 Total: 4.600,00

Item: 1 Unidade: COMP Marca: Toyama Modelo: TG8000CXER

Descrição: GERADOR DE ENERGIA 8KVA BIFÁSICO A GASOLINA GERADOR ENERGIA TENSÃO SAÍDA: 110/220
V, POTÊNCIA MÁXIMA: 8 KVA, TIPO MOTOR: GASOLINA" , "UNIDADE"

Quantidade: 1 Val. Ref.: 6.300,00 Valor Unit.: 4.600,00 Total Item: 4.600,00

LOTE 194 Quant.: 1 Num: 018 Lance: 2.400,00 Total: 2.400,00

Item: 1 Unidade: COMP Marca: Toyama Modelo: TCS72X

Descrição: MOTOSERRA MÉDIA FE. STIHL MS382 MOTOSERRA INDUSTRIAL POTÊNCIA: 3,9 KW COMBUSTÍVEL
MOTOR: GASOLINA CAPACIDADE TANQUE COMBUSTÍVEL: 0,68 L CILINDRADA MOTOR: 72,2 CM3

Quantidade: 1 Val. Ref.: 4.500,00 Valor Unit.: 2.400,00 Total Item: 2.400,00

LOTE 196 Quant.: 1 Num: 119 Lance: 370,10 Total: 1.480,40

Item: 1 Unidade: CAIXA Marca: Lubrax 2T Modelo: Petrobras

Descrição: ÓLEO 02 TEMPOS MOTOSERRA 500 ML C/ 24 UNIDADES ÓLEO LUBRIFICANTE. APRESENTAÇÃO:
LÍQUIDO ORIGEM: MINERAL VISCOSIDADE: A 100°C (CST) USO: MOTOR GASOLINA 2 TEMPOS



MUNICIPIO DE RIBEIRAO DO PINHAL
RIBEIRÃO DO PINHAL-PR

Quantidade: 4 Val. Ref.: 420,00 Valor Unit.: 370,10 Total Item: 1.480,40

LOTE 250 Quant.: 1 Num: 008 Lance: 1.500,00 Total: 7.500,00

Item: 1 Unidade: COMP Marca: Toyama Modelo: TBC63

Descrição: ROÇADEIRA MANUAL ROÇADEIRA MANUAL TIPO MOTOR: GASOLINA POTÊNCIA MOTOR: 3,12 CV/3,07 HP TIPO CORTADOR: LÂMINA AÇO ROTAÇÃO: 12.500 RPM PESO APROXIMADO: 7,70 KG CARACTERÍSTICAS ADICIONAIS: MOTOR 35,2 CC/TANQUE CAPACIDADE 0,58L

Quantidade: 5 Val. Ref.: 3.300,00 Valor Unit.: 1.500,00 Total Item: 7.500,00

LUCAS GIEBELUKA DE PAULA 13.929.140/0001-90 **7.152,10**

LOTE 166 Quant.: 1 Num: 038 Lance: 7,33 Total: 1.612,60

Item: 1 Unidade: COMP Marca: MAXXY Modelo: LAMPADA LED TUBULAR T8

Descrição: LAMPADA LED TUBULAR T8 60 CM BIVOLT 9 WATS LÂMPADA LED POTÊNCIA NOMINAL: 9 W, TEMPERATURA DE COR: 400 K, FLUXO LUMINOSO: 900 LM, COMPRIMENTO: 600 MM, TENSÃO NOMINAL: BIVOLT, FORMATO: TUBULAR T8", "UNIDADE"

Quantidade: 220 Val. Ref.: 15,00 Valor Unit.: 7,33 Total Item: 1.612,60

LOTE 201 Quant.: 1 Num: 124 Lance: 27,90 Total: 1.116,00

Item: 1 Unidade: COMP Marca: MAXXY Modelo: PAINEL PAFLON LED 25W

Descrição: PAINEL PAFLON LED 25W 24W SOBREPOR QUADRADO REATOR LUZ FRIA PLAFONIER MATERIAL CORPO: ALUMÍNIO E ACRÍLICO, COR: BRANCA, CARACTERÍSTICAS ADICIONAIS: BIVOLT, SOBREPOR, TIPO LÂMPADA: LED, POTÊNCIA LÂMPADA: 25 W, FORMATO: QUADRADO", "UNIDADE"

Quantidade: 40 Val. Ref.: 45,00 Valor Unit.: 27,90 Total Item: 1.116,00

LOTE 235 Quant.: 1 Num: 032 Lance: 85,00 Total: 2.550,00

Item: 1 Unidade: COMP Marca: MAXXY Modelo: REFLETOR LED 200 W

Descrição: REFLETOR LED 200 W REFLETOR MATERIAL CORPO: ALUMÍNIO, ALTURA: 210 MM, APLICAÇÃO: SISTEMA DE ILUMINAÇÃO, FLUXO LUMINOSO: 18.000 LM, ÂNGULO DE ABERTURA DALENTE: 120°, COMPRIMENTO: 70 MM, COR: PRETA, TIPO: RGB 200W, LARGURA: 280 MM, TENSÃO ALIMENTAÇÃO: BIVOLT, TIPO LÂMPADA: MICROLED, GRAU PROTEÇÃO: IP-66, FORMATO: RETANGULAR", "UNIDADE"

Quantidade: 30 Val. Ref.: 131,00 Valor Unit.: 85,00 Total Item: 2.550,00

LOTE 236 Quant.: 1 Num: 083 Lance: 124,90 Total: 1.873,50

Item: 1 Unidade: COMP Marca: MAXXY Modelo: REFLETOR LED 300W

Descrição: REFLETOR LED 300W REFLETOR APLICAÇÃO: ILUMINAÇÃO CÊNICA, FLUXO LUMINOSO: 20.000 LM, TENSÃO ALIMENTAÇÃO: BIVOLT, QUANTIDADE LÂMPADAS: 1 UN, TIPO LÂMPADA: LED, POTÊNCIA LÂMPADA: 300 W, FORMATO: RETANGULAR", "UNIDADE"

Quantidade: 15 Val. Ref.: 214,00 Valor Unit.: 124,90 Total Item: 1.873,50

BAND COMERCIO DE TINTAS LTDA 17.046.886/0001-07 **47.604,50**

LOTE 175 Quant.: 1 Num: 074 Lance: 390,00 Total: 780,00

Item: 1 Unidade: ROL Marca: LONIL Modelo: LONA

Descrição: LONA PLÁSTICA PRETA 150 MICRAS 4X100M LONA PLÁSTICA MATERIAL: PLÁSTICO SINTÉTICO, COMPRIMENTO: 100 M, COR: PRETA, ESPESSURA: 150 MICRA MICRA, LARGURA: 4", "UNIDADE"

Quantidade: 2 Val. Ref.: 433,00 Valor Unit.: 390,00 Total Item: 780,00

LOTE 176 Quant.: 1 Num: 017 Lance: 670,00 Total: 1.340,00

Item: 1 Unidade: ROL Marca: LONIL Modelo: LONA

Descrição: LONA PLÁSTICA PRETA 200 MICRAS 8X100M LONA PLÁSTICA COMPRIMENTO: 100 M, COR: PRETA, ESPESSURA: 200 MICRA, LARGURA: 8", "UNIDADE"



MUNICIPIO DE RIBEIRAO DO PINHAL
RIBEIRÃO DO PINHAL-PR

Quantidade: 2	Val. Ref.: 1.100,00	Valor Unit.: 670,00	Total Item: 1.340,00
LOTE 189 / Quant.: 1	Num: 013	Lance: 67,00	Total: 2.010,00
Item: 1	Unidade: COMP	Marca: SOFFCOLOR	Modelo: 20KG
Descrição: MASSA ACRÍLICA 20KG IMPERMEABILIZANTE ASPECTO FÍSICO: LÍQUIDO , FUNÇÃO: PROTEÇÃO CONTRA UMIDADE , COMPOSIÇÃO BÁSICA: BASE ACRÍLICA , APLICAÇÃO: CONCRETO E ARGAMASSA , COR: BRANCA , DENSIDADE: 1,25 G/CM" , "BALDE 20 KG"			
Quantidade: 30	Val. Ref.: 105,00	Valor Unit.: 67,00	Total Item: 2.010,00
LOTE 190 / Quant.: 1	Num: 056	Lance: 25,00	Total: 825,00
Item: 1	Unidade: COMP	Marca: SOFFCOLOR	Modelo: 18KG
Descrição: MASSA CORRIDA PVA 18 KG MASSA CORRIDA SOLUBILIDADE: ÁGUA , TEMPO SECAGEM: 3 H, MÉTODO APLICAÇÃO: COM ESPÁTULA E DESEMPENADEIRA , COMPOSIÇÃO BÁSICA: PVA - POLICLORETO DE VINILA , APLICAÇÃO: IMPERFEIÇÃO SUPERFÍCIE INTERNA PARA PINTURA" , "LATA 18 KG			
Quantidade: 33	Val. Ref.: 48,00	Valor Unit.: 25,00	Total Item: 825,00
LOTE 251 / Quant.: 1	Num: 138	Lance: 33,00	Total: 1.980,00
Item: 1	Unidade: COMP	Marca: SOROLA	Modelo: ROLO 23CM
Descrição: ROLO 1000 LA 23 CM C/CABO ROLO PINTURA PREDIAL MATERIAL: LÃ DE CARNEIRO , COMPRIMENTO: 23 CM, CARACTERÍSTICAS ADICIONAIS: COM CABO" , "UNIDADE"			
Quantidade: 60	Val. Ref.: 44,00	Valor Unit.: 33,00	Total Item: 1.980,00
LOTE 256 / Quant.: 1	Num: 050	Lance: 15,90	Total: 795,00
Item: 1	Unidade: COMP	Marca: SOROLA	Modelo: ROLO 23CM
Descrição: ROLO LÃ SINTÉTICA 23 CM C/CABO ROLO PINTURA PREDIAL MATERIAL: ESPUMA SINTÉTICA , COMPRIMENTO: 23 CM, CARACTERÍSTICAS ADICIONAIS: COM CABO GAIOLA/GARFO AÇO GALVANIZADO" , "UNIDADE"			
Quantidade: 50	Val. Ref.: 18,00	Valor Unit.: 15,90	Total Item: 795,00
LOTE 260 / Quant.: 1	Num: 081	Lance: 28,00	Total: 1.120,00
Item: 1	Unidade: COMP	Marca: SOFFCOLOR	Modelo: 260G
Descrição: SELANTE FLEXÍVEL PU HÍBRIDO USO INTERNO E EXTERNO 260GR BRANCO ADESIVO SELANTE ELÁSTICO PRAZO VALIDADE: 12 MESES, COMPOSIÇÃO BÁSICA: POLIURETANO , APLICAÇÃO: VEDAÇÃO , DENSIDADE: 260 G/CM" , "EMBALAGEM 260 G"			
Quantidade: 40	Val. Ref.: 29,00	Valor Unit.: 28,00	Total Item: 1.120,00
LOTE 301 / Quant.: 1	Num: 092	Lance: 357,00	Total: 9.996,00
Item: 1	Unidade: LT	Marca: SOFFCOLOR	Modelo: 18LT
Descrição: TINTA EPÓXI PARA QUADRA 3,6 LTS TINTA INDUSTRIAL TIPO: EPÓXI APLICAÇÃO: INTERNA TIPO ACABAMENTO: BRILHANTE MÉTODO APLICAÇÃO: ROLO, PINCEL E PISTOLA SUPERFÍCIE APLICAÇÃO: PISO			
Quantidade: 28	Val. Ref.: 358,00	Valor Unit.: 357,00	Total Item: 9.996,00
LOTE 302 / Quant.: 1	Num: 125	Lance: 59,00	Total: 4.425,00
Item: 1	Unidade: GAL	Marca: SOFFCOLOR	Modelo: 3,6L
Descrição: TINTA ESMALTE SINTETICO PREMIUM C/3,6 LTS TINTA ESMALTE MATERIAL: TINTA À BASE DE RESINAS ALQUÍDICAS/PIGMENTOS , RENDIMENTO: 40 A 50 M2/GL/DEMÃO , MÉTODO APLICAÇÃO: ROLO/PINCEL E PISTOLA , TIPO ACABAMENTO: BRILHANTE , DILUENTE INDICADO: AGUARRÁS , COR: CINZA PLATINA , TIPO: SINTÉTICA" , "GALÃO 3.6 L"			
Quantidade: 75	Val. Ref.: 145,00	Valor Unit.: 59,00	Total Item: 4.425,00

Num: 047

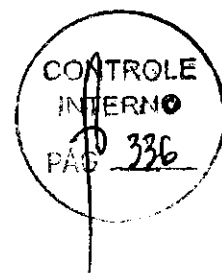

MUNICIPIO DE RIBEIRAO DO PINHAL
RIBEIRÃO DO PINHAL-PR

LOTE 303 / Quant.: 1 Lance: 250,00 **Total: 2.500,00**

Item: 1 Unidade: COMP Marca: SOFFCOLOR Modelo: 18LT

Descrição: TINTA IMPERMEABILIZANTE NEUTROL 18 LTS IMPERMEABILIZANTE COMPOSIÇÃO BÁSICA: EMULSÃO ASFÁLTICA APLICAÇÃO: LAJES /CAIXA D'ÁGUA /PISCINAS /MARQUISES ,ETC. COR: PRETA
CARACTERÍSTICAS ADICIONAIS: PASTOSO

Quantidade: 10 Val. Ref.: 373,00 **Valor Unit.: 250,00** Total Item: 2.500,00

LOTE 304 / Quant.: 1 Num: 003 Lance: 298,90 **Total: 17.934,00**

Item: 1 Unidade: COMP Marca: SOFFCOLOR Modelo: 18LT

Descrição: TINTA PARA DEMARCAÇÃO DE VIAS A BASE DE SOLVENTE BASE: SOLVENTE TIPO: FOSCO COR: BRANCA/AMARELA
CARACTERÍSTICAS ADICIONAIS: RESISTENTE À ABRASÃO E INTEMPÉRIES MÉTODO APLICAÇÃO: ROLO, PINCEL E PISTOLA
APLICAÇÃO: MARCAÇÃO FAIXAS EM PISO, ASFALTO E SINALIZAÇÃO

Quantidade: 60 Val. Ref.: 572,00 **Valor Unit.: 298,90** Total Item: 17.934,00

LOTE 305 / Quant.: 1 Num: 064 Lance: 180,00 **Total: 3.600,00**

Item: 1 Unidade: COMP Marca: SOFFCOLOR Modelo: 18LT

Descrição: TINTA PARA PISO PREMIUM 18LTS. TINTA APLICAÇÃO: COMPOSIÇÃO DIGITAL, PAREDES E PISOS
CARACTERÍSTICAS ADICIONAIS: PIGMENTOS, SUBSTÂNCIA ADESIVA, PARA RECORTE

Quantidade: 20 Val. Ref.: 305,00 **Valor Unit.: 180,00** Total Item: 3.600,00

LOTE 340 / Quant.: 1 Num: 010 Lance: 59,90 **Total: 299,50**

Item: 1 Unidade: GAL Marca: SOFFCOLOR Modelo: 3,6L

Descrição: ZARCÃO PARA FERRO 3,6 LITROS ZARCÃO TEMPO SECAGEM: RÁPIDA , COR: LARANJA", "GALÃO 3.6 L"

Quantidade: 5 Val. Ref.: 123,00 **Valor Unit.: 59,90** Total Item: 299,50

GESSICA ZARZEKA OLIVO 97.541.831/0001-02 **1.580,00**

LOTE 188 / Quant.: 1 Num: 137 Lance: 790,00 **Total: 1.580,00**

Item: 1 Unidade: COMP Marca: GAMMA ELITE Modelo: GAMMA ELITE

Descrição: MARTELETE ROTATIVO ROMPEDOR COM PONTEIRA E BROCA MARTELETE ROTAÇÃO: 1.300 A 2.900 RPM, TIPO: ROMPEDOR ,
CARACTERÍSTICAS ADICIONAIS: FORÇA IMPACTO 5,6 JOULES , TENSÃO ALIMENTAÇÃO: 220 V, POTÊNCIA: 1.100 ", "UNIDADE"

Quantidade: 2 Val. Ref.: 890,00 **Valor Unit.: 790,00** Total Item: 1.580,00

JD ELETRO COMERCIAL LTDA 36.091.140/0001-60 **856,00**

LOTE 226 / Quant.: 1 Num: 043 Lance: 44,80 **Total: 448,00**

Item: 1 Unidade: COMP Marca: Plastcor Modelo: CA 15019

Descrição: PROTETOR FACIAL PROTETOR FACIAL MATERIAL: POLICARBONATO COR: TRANSPARENTE
CARACTERÍSTICAS ADICIONAIS: TIPO VISEIRA, C/ VISOR FIXO TIPO FIXAÇÃO: CARNERIA REGULÁVEL.

Quantidade: 10 Val. Ref.: 45,00 **Valor Unit.: 44,80** Total Item: 448,00

LOTE 316 / Quant.: 1 Num: 018 Lance: 40,80 **Total: 408,00**

Item: 1 Unidade: COMP Marca: Brascamp Modelo: CA 39760

Descrição: TOUCA SAIA LONGA ROÇADEIRA TOUCA TIPO: SAIA MATERIAL: TECIDO DE ALGODÃO TRATADO COM TEFLON
APLICAÇÃO: PROTEGER A CABEÇA, PESCOÇO E OMBROS CARACTERÍSTICAS ADICIONAIS: HIDROREPELENTE À NÉVOA AGROTÓXICA OU QUÍMICA, SAIA

Quantidade: 10 Val. Ref.: 41,00 **Valor Unit.: 40,80** Total Item: 408,00

20.164.580/0001-60 **8.170,00**

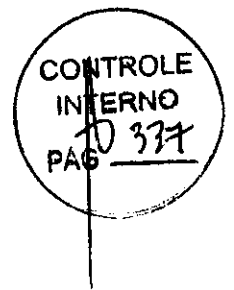

MUNICIPIO DE RIBEIRAO DO PINHAL
RIBEIRAO DO PINHAL-PR

**GLOBEXX DO BRASIL IMPORTAÇÃO E EXPORTAÇÃO
LTDA**

LOTE 228 / Quant.: 1 Num: 105 Lance: 79,00 **Total: 1.580,00**

Item: 1 Unidade: COMP Marca: SAMA Modelo: SAMT250AE

Descrição: REATOR COM BASE 220V,250W, VAPOR METÁLICO EXTERNO REATOR LÂMPADA VAPOR METÁLICO TIPO DESCARGA: ALTA PRESSÃO , VARIAÇÃO TEMPERATURA: MAX. 90 °C, FREQUÊNCIA NOMINAL: 60 HZ, CARACTERÍSTICAS ADICIONAIS: IGNITOR E CAPACITOR INCORPORADOS; PICO TENSÃO 3,5 , NORMAS TÉCNICAS: NBR 14305 , TIPO USO: EXTERNO , POTÊNCIA NOMINAL LÂMPADA: 250 W, TENSÃO NOMINAL: 220 V, FATOR POTÊNCIA: > OU = 0,96", "UNIDADE"

Quantidade: 20 Val. Ref.: 180,00 **Valor Unit.: 79,00** Total Item: 1.580,00

LOTE 229 / Quant.: 1 Num: 087 Lance: 79,00 **Total: 2.370,00**

Item: 1 Unidade: COMP Marca: SAMA Modelo: SAMT250AE

Descrição: REATOR VAPOR METÁLICO 220V 250W EXTERNO REATOR LÂMPADA VAPOR METÁLICO FREQUÊNCIA NOMINAL: 50/60 HZ, TIPO USO: EXTERNO , POTÊNCIA NOMINAL LÂMPADA: 250 W, TENSÃO NOMINAL: 220 ", "UNIDADE"

Quantidade: 30 Val. Ref.: 137,00 **Valor Unit.: 79,00** Total Item: 2.370,00

LOTE 230 / Quant.: 1 Num: 128 Lance: 69,00 **Total: 3.450,00**

Item: 1 Unidade: COMP Marca: SAMA Modelo: SAMT250AI

Descrição: REATOR VAPOR SODIO/METALICO 250W USO INTERNO REATOR LÂMPADA VAPOR METÁLICO FREQUÊNCIA NOMINAL: 50/60 HZ, CARACTERÍSTICAS ADICIONAIS: 1,3A, COM IGNITOR ACOPLADO , TIPO USO: INTERNO , POTÊNCIA NOMINAL LÂMPADA: 250 W, TENSÃO NOMINAL: 220 V, FATOR POTÊNCIA: ALTO", "UNIDADE"

Quantidade: 50 Val. Ref.: 158,00 **Valor Unit.: 69,00** Total Item: 3.450,00

LOTE 231 / Quant.: 1 Num: 029 Lance: 77,00 **Total: 770,00**

Item: 1 Unidade: COMP Marca: SAMA Modelo: SAMT400AI

Descrição: REATOR VAPOR SÓDIO/METÁLICO 400W REATOR LÂMPADA VAPOR METÁLICO TIPO USO: INTERNO , POTÊNCIA NOMINAL LÂMPADA: 400 W, CARACTERÍSTICAS ADICIONAIS: COM IGNITOR E CAPACITOR.

Quantidade: 10 Val. Ref.: 154,00 **Valor Unit.: 77,00** Total Item: 770,00

OPORTUNO DISTRIBUIDORA DE MAQUINAS E FERRAMENTAS LTDA 24.067.409/0001-93 **3.400,00**

LOTE 277 / Quant.: 1 Num: 101 Lance: 1.700,00 **Total: 3.400,00**

Item: 1 Unidade: COMP Marca: TOYAMA Modelo: TB57B

Descrição: SOPRADOR COSTAL CILINDRADA MÍNIMA 64CM³ SOPRADOR ACIONAMENTO: GASOLINA , VOLUME AR: 29 M3/MIN, APLICAÇÃO: REMOÇÃO DE FOLHAS DE ÁRVORES , TIPO: PORTÁTIL , CARACTERÍSTICAS ADICIONAIS: MOTOR 2 TEMPOS , POTÊNCIA: 2.5 HP, VELOCIDADE: 7.200 RP", "UNIDADE"

Quantidade: 2 Val. Ref.: 2.830,00 **Valor Unit.: 1.700,00** Total Item: 3.400,00

FRANCO CASA & CONSTRUÇÃO LTDA 14.082.570/0001-82 **10.379,70**

LOTE 298 / Quant.: 1 Num: 008 Lance: 0,49 **Total: 8.820,00**

Item: 1 Unidade: COMP Marca: franco Modelo: franco

Descrição: TIJOLO MACIÇO COMUM TIJOLO MATERIAL: CERÂMICA , APLICAÇÃO: CONSTRUÇÃO CIVIL , COMPRIMENTO: 23 CM, ESPESSURA: 5 CM, TIPO: MACIÇO , LARGURA: 11 C", "UNIDADE"

Quantidade: 18.000 Val. Ref.: 1,00 **Valor Unit.: 0,49** Total Item: 8.820,00

LOTE 311 / Quant.: 1 Num: 119 Lance: 51,99 **Total: 1.559,70**

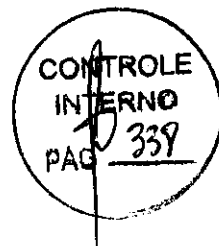

MUNICIPIO DE RIBEIRAO DO PINHAL
RIBEIRÃO DO PINHAL-PR

Item: 1 Unidade: COMP Marca: pevlon Modelo: pevlon

Descrição: TORNEIRA 1158 ¾ PL. 15 CM. TORNEIRA MATERIAL CORPO: METAL , TIPO: TANQUE , DIÂMETRO: 3/4 POL, ACABAMENTO SUPERFICIAL: CROMADO , CARACTERISTICAS ADICIONAIS: MÉDIA , COMPRIMENTO: 18 CM

Quantidade: 30 Val. Ref.: 94,00 Valor Unit.: 51,99 Total Item: 1.559,70

BIG HOUSE MATERIAL DE CONSTRUÇÃO EIRELI - ME 29.300.457/0001-01 **5.000,00**

LOTE 320 Quant.: 1 Num: 041 Lance: 25,00 **Total: 5.000,00**

Item: 1 Unidade: COMP Marca: ARTEFATOS CASAGRANDE Modelo:

Descrição: TUBO DE CONCRETO 200MM TUBO CONCRETO DIÂMETRO NOMINAL: 200 MM COMPRIMENTO: 1 M ESPESSURA: 30 MM TIPO: VIBRO-PRENSAGEM APLICAÇÃO: SISTEMA SANEAMENTO BÁSICO ÁGUAS PLUVIAIS

Quantidade: 200 Val. Ref.: 36,00 Valor Unit.: 25,00 Total Item: 5.000,00

~~PREGOEIRO: FAYÇAL MELHEM CHAMMA JUNIOR~~

MUNICIPIO DE RIBEIRAO DO PINHAL
RIBEIRÃO DO PINHAL-PR

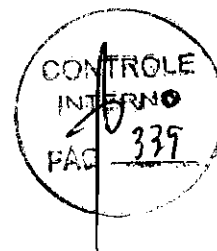

LOTES MAL SUCEDIDOS

PREGÃO ELETRÔNICO Nº 040/2023

Processo Administrativo Nº 169/2023

Tipo: REGISTRO DE PREÇO

PREGOEIRO: FAYÇAL MELHEM CHAMMA JUNIOR

Data de Publicação: 24/05/2023 15:42:11

LOTE 111	FRACASSADO	Quantidade: 1	Ex. ME/EPP: NÃO
Item: 1	Unidade: BARRA	Quantidade: 40	Val.Ref.: 38,00
Descrição: FERRO 01' 32MM FERRO CONSTRUÇÃO CIVIL DIÂMETRO: 32 MM, TIPO: CA-50", ,"BARRA 12 M"			
LOTE 237	FRACASSADO	Quantidade: 1	Ex. ME/EPP: NÃO
Item: 1	Unidade: COMP	Quantidade: 2	Val.Ref.: 57,00
Descrição: REFLETOR SOLAR LED 250W LUMINÁRIA TIPO: SOLAR , CARACTERÍSTICAS ADICIONAIS: PLACA FOTOVOLTAICA, SENSOR RESISTENTE ÁGUA , POTÊNCIA NOMINAL LÂMPADA: 250 W, TIPO LÂMPADA: LED", "UNIDADE"			

MUNICÍPIO DE RIBEIRÃO DO PINHAL
RIBEIRÃO DO PINHAL-PR

PROPOSTAS DO PROCESSO

PREGÃO ELETRÔNICO Nº 040/2023
Processo Administrativo Nº 169/2023
Tipo: REGISTRO DE PREÇO
PREGOEIRO: FAYÇAL MELHEM CHAMMA JUNIOR
1ª Ata de Publicação: 24/05/2023 15:42:11

LOTE 1

Item: 1 Quant.: 800 Unidade: UNIDADE Val. Ref.: 9,00

Descrição: INTERCAP
DETERGENTE LIMPEZA VEÍCULO ASPECTO FÍSICO: LÍQUIDO VISCOSO
COMPOSIÇÃO: ÁCIDO SULFÔNICO; HIDRÓXIDO DE SÓDIO; TENSIOATIVO APLICAÇÃO: LAVAGEM VEÍCULOS E
SUPERFÍCIES PINTADAS. CARACTERÍSTICAS ADICIONAIS: LÍQUIDO CONCENTRADO; SOLÚVEL EM ÁGUA,
BASE NEUTRA

Autor	Marca/Modelo	Valor
IVALDO JOSE JOFRE	intercap	8,99
SMARTLIMP COMERCIO E SERVIÇOS DE LIMPEZA LTDA	IBIQUIMICA	9,00
BENEDITO VICENTE DE SOUZA FERRAGENS	ecopro / ecapro	9,00
2B CONSTRUIR LTDA	intercap / cfe	9,00
LISIANE TASSO GUITES MERELES	neplastic	8,99

LOTE 2

Item: 1 Quant.: 20 Unidade: PCT Val. Ref.: 24,00

Descrição: ABRAÇADEIRA DE NYLON 12MMX250MM C/ 100 UNIDADES
ABRAÇADEIRA MATERIAL: NYLON TIPO: FIXA FACIL COMPRIMENTO TOTAL: 250 MM LARGURA: 12 MM
APLICAÇÃO: FIOS E CABOS COR: VARIADA

Autor	Marca/Modelo	Valor
M V MEDINA DE CARVALHO EIRELI ME	VONDER	24,00
LISIANE TASSO GUITES MERELES	foxlux	23,99
IVALDO JOSE JOFRE	Brasfort	23,00
2B CONSTRUIR LTDA	nellif / cfe	24,00
BENEDITO VICENTE DE SOUZA FERRAGENS	depecci / depecci	24,00

LOTE 3

Item: 1 Quant.: 60 Unidade: PCT Val. Ref.: 14,00

Descrição: ABRAÇADEIRA DE NYLON 2,5MMX200MM C/ 100 UNIDADES
ABRAÇADEIRA MATERIAL: NYLON
COMPRIMENTO TOTAL: 200 MM LARGURA: 2,5 MM

MUNICÍPIO DE RIBEIRÃO DO PINHAL
RIBEIRÃO DO PINHAL-PR

Autor	Marca/Modelo	Valor
M V MEDINA DE CARVALHO EIRELI ME	VONDER	14,00
BENEDITO VICENTE DE SOUZA FERRAGENS	depecci / depecci	14,00
ELETRICA ZEUS LTDA	nove54 / nove54	14,00
2B CONSTRUIR LTDA	nellif / cfe	14,00
IVALDO JOSE JOFRE	Brasfort	13,00
LISIANE TASSO GUITES MERELES	foxlux	13,99

LOTE 4

Item: 1 Quant.: 50 Unidade: PCT Val. Ref.: 32,00

Descrição: ABRAÇADEIRA DE NYLON 4,6X210MM C/ 100 UNIDADES
ABRAÇADEIRA MATERIAL: NYLON , APLICAÇÃO: INSTALAÇÕES ELÉTRICAS , COMPRIMENTO TOTAL: 210 MM,
LARGURA: 4,6 M. , "PACOTE 100 UN"

Autor	Marca/Modelo	Valor
ELETRICA ZEUS LTDA	nove54 / nove54	32,00
2B CONSTRUIR LTDA	nellif / cfe	32,00
M V MEDINA DE CARVALHO EIRELI ME	VONDER	32,00
LISIANE TASSO GUITES MERELES	foxlux	31,99
IVALDO JOSE JOFRE	Brasfort	31,99
BENEDITO VICENTE DE SOUZA FERRAGENS	depecci / depecci	32,00

LOTE 5

Item: 1 Quant.: 40 Unidade: PCT Val. Ref.: 20,00

Descrição: ABRAÇADEIRA DE NYLON 6MMX302MM C/ 100 UNID.
ABRAÇADEIRA MATERIAL: NYLON TIPO: COM RANHURAS COMPRIMENTO TOTAL: 302 MM LARGURA: 6 MM
ESPESURA: 1,40 MM APLICAÇÃO: AMARRAÇÃO E FIXAÇÃO TRAVAMENTO: ACIONÁVEL CARACTERÍSTICAS
ADICIONAIS: SEM SISTEMA FIXAÇÃO

Autor	Marca/Modelo	Valor
M V MEDINA DE CARVALHO EIRELI ME	VONDER	20,00
BENEDITO VICENTE DE SOUZA FERRAGENS	depecci / depecci	20,00
2B CONSTRUIR LTDA	nellif / cfe	20,00
IVALDO JOSE JOFRE	Brasfort	19,99
LISIANE TASSO GUITES MERELES	foxlux	19,99

LOTE 6

Item: 1 Quant.: 40 Unidade: PCT Val. Ref.: 21,00

Descrição: ABRAÇADEIRA DE NYLON 8MMX300MM C/ 100 UNIDADES
ABRAÇADEIRA MATERIAL: NYLON TIPO: COM RANHURAS COMPRIMENTO TOTAL: 300 MM LARGURA: 8 MM
APLICAÇÃO: AMARRAÇÃO CARACTERÍSTICAS ADICIONAIS: FLAMABILIDADE AUTO-EXTINGUÍVEL COR:
INCOLOR

CONTROLE
INTERNO
340

MUNICIPIO DE RIBEIRAO DO PINHAL
RIBEIRÃO DO PINHAL-PR

Autor	Marca/Modelo	Valor
2B CONSTRUIR LTDA	metli / cfe	21,00
LISIANE TASSO GUITES MERELES	foxlux	21,00
M V MEDINA DE CARVALHO EIRELI ME	VONDER	21,00
NIVALDO JOSE JOFRE	Brasfort	20,99
BENEDITO VICENTE DE SOUZA FERRAGENS	depeccil / depeccil	21,00

LOTE 7

Item: 1 Quant.: 20 Unidade: COMP Val. Ref.: 37,00

Descrição: ACABAMENTO DE REGISTRO SALVA REGISTRO MATERIAL: METAL, COR: AMARELA, ACABAMENTO: CROMADO, DIÂMETRO: 3/4 POL, APLICAÇÃO: REGISTRO DE PRESSÃO

Autor	Marca/Modelo	Valor
NIVALDO JOSE JOFRE	Brasfort	36,99
BENEDITO VICENTE DE SOUZA FERRAGENS	talita / talita	37,00
2B CONSTRUIR LTDA	vlt / cfe	37,00
M V MEDINA DE CARVALHO EIRELI ME	AKATO	37,00
LISIANE TASSO GUITES MERELES	blukit	36,99

LOTE 8

Item: 1 Quant.: 20 Unidade: COMP Val. Ref.: 3,00

Descrição: ADAPTADOR ROSCA MARROM 25MM PLUG TUBO MATERIAL: FERRO GALVANIZADO, TIPO: SOLDÁVEL, BITOLA: 3/4 POL, COMPRIMENTO: 20 MM, APLICAÇÃO: REDE HIDRAULICA

Autor	Marca/Modelo	Valor
NIVALDO JOSE JOFRE	Plaslitit	2,99
M V MEDINA DE CARVALHO EIRELI ME	AKATO	3,00
LISIANE TASSO GUITES MERELES	akato	3,00
2B CONSTRUIR LTDA	plastilit / cfe	3,00
BENEDITO VICENTE DE SOUZA FERRAGENS	pevesul / pevesul	3,00

LOTE 9

Item: 1 Quant.: 20 Unidade: COMP Val. Ref.: 4,00

Descrição: ADAPTADOR ROSCA MARROM 50MM PLUG TUBO MATERIAL: PVC - CLORETO DE POLIUNILA RÍGIDO, TIPO: SOLDÁVEL, BITOLA: 50 MM, APLICAÇÃO: REDE PREDIAL ÁGUA FRIA, FORMATO: ADAPTADOR

Autor	Marca/Modelo	Valor
NIVALDO JOSE JOFRE	Plaslitit	3,99
2B CONSTRUIR LTDA	plastilit / cfe	4,00
BENEDITO VICENTE DE SOUZA FERRAGENS	pevesul / pevesul	4,00
M V MEDINA DE CARVALHO EIRELI ME	AKATO	4,00
LISIANE TASSO GUITES MERELES	akato	4,00

LOTE 10

Item: 1 Quant.: 60 Unidade: COMP Val. Ref.: 29,00

MUNICIPIO DE RIBEIRAO DO PINHAL
RIBEIRÃO DO PINHAL-PR

Descrição: ADESIVO PLÁSTICO PVC 400GR COLA APLICAÇÃO: VIDRO BORRACHA, PLÁSTICO PVC, METAL ACRÍLICO NAILON, COR: PRETO FOSCO, TIPO: MONOCOMPONENTE, CARACTERÍSTICAS ADICIONAIS: PASTOSA, COM CARGAS MINERAIS, SECAGEM RÁPIDA, APRESENTAÇÃO: EMBALAGEM 400 G, COMPOSIÇÃO: RESINA SINTÉTICA, "UNIDADE"

Autor	Marca/Modelo	Valor
OSVALDO JOSE JOFRE	1 tuFIX	19,20
2B CONSTRUIR LTDA	polyubes / cfe	29,00
BENEDITO VICENTE DE SOUZA FERRAGENS	massa plastica / massa plastica	29,00
M V MEDINA DE CARVALHO EIRELI ME	TEKBOND	29,00
LISIANE TASSO GUITES MERELES	akato	29,00

LOTE 11

Item: 1 Quant.: 70 Unidade: LAT Val. Ref.: 22,00

Descrição: AGUARRÁS 900ML AGUARRÁS APLICAÇÃO: SOLVENTE DE TINTA, CARACTERÍSTICAS ADICIONAIS: SEM BENZENO, ALCÓOL OU QUEROZENE, COMPOSIÇÃO: 100% DESTILADO DE PETRÓLEO, "LATA 900 ML"

Autor	Marca/Modelo	Valor
M V MEDINA DE CARVALHO EIRELI ME	ITACUA	22,00
LISIANE TASSO GUITES MERELES	Itaqua	22,00
NIVALDO JOSE JOFRE	Peibus	21,99
BAND COMERCIO DE TINTAS LTDA	ITACUA / 900ML	22,00
2B CONSTRUIR LTDA	farben / cfe	22,00
BENEDITO VICENTE DE SOUZA FERRAGENS	depeccil / depeccil	22,00

LOTE 12

Item: 1 Quant.: 5 Unidade: COMP Val. Ref.: 50,00

Descrição: ALICATE DE CORTE FORÇA DUPLA 6,5 CABO ALICATE DE CORTE TIPO CORTE: LATERAL, MATERIAL: AÇO CROMO VANÁDIO, COMPRIMENTO: 6 1/2 POL, CARACTERÍSTICAS ADICIONAIS: RETO, TIPO CABO: ISOLADO, MATERIAL CABO: PLÁSTICO

Autor	Marca/Modelo	Valor
M V MEDINA DE CARVALHO EIRELI ME	NOVES4	50,00
BENEDITO VICENTE DE SOUZA FERRAGENS	depeccil / depeccil	50,00
NIVALDO JOSE JOFRE	MTX	49,00
LISIANE TASSO GUITES MERELES	mtx	50,00
2B CONSTRUIR LTDA	uzzzy / cfe	50,00

LOTE 13

Item: 1 Quant.: 20 Unidade: COMP Val. Ref.: 256,00

Descrição: ANDAIME TUBULAR NR18 ANDAIME MATERIAL: AÇO CARBONO MODELO: TUBULAR MODULADO ACESSÓRIOS: DIAGRAMA CARACTERÍSTICAS ADICIONAIS: TIPO "H"

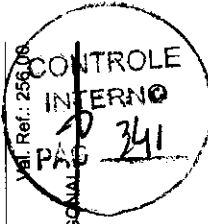

MUNICÍPIO DE RIBEIRÃO DO PINHAL
RIBEIRÃO DO PINHAL-PR

Autor	Marca/Modelo	Valor
2B CONSTRUIR LTDA	metalpinha / cfe	256,00
LISIANE TASSO GUITES MERELES	mtx	256,00
AR SANTOS E CIA LTDA	PROPRIA	256,00

LOTE 14

Item: 1 Quant.: 60 Unidade: COMP Val. Ref.: 4,00

Descrição: ANEL VEDAÇÃO 100MM
BORRACHA VEDAÇÃO MATERIAL: BORRACHA, USC; TUBO IRRIGAÇÃO, DIÂMETRO: 108 MM, UNIDADE

Autor	Marca/Modelo	Valor
NIVALDO JOSE JOFRE	Plestitit	3,99
BENEDITO VICENTE DE SOUZA FERRAGENS	pevesul / pevesul	4,00
2B CONSTRUIR LTDA	plastilit / cfe	4,00
M V MEDINA DE CARVALHO EIRELI ME	AKATO	4,00
LISIANE TASSO GUITES MERELES	biukit	4,00

LOTE 15

Item: 1 Quant.: 3 Unidade: ROL Val. Ref.: 487,00

Descrição: ARAME FARPADO 400 METROS
ARAME FARPADO MATERIAL: LIGA DE FERRO COM BAIXO TEOR CARBONO, CARGA RUPTURA: 250 KGF, TORÇÃO: ALTERNADA, DISTÂNCIA ENTRE FARPAS: 150 MM, COMPRIMENTO: 100 M, DIÂMETRO: 1,65 MM, CARACTERÍSTICAS ADICIONAIS: 16,79 GM, TRATAMENTO SUPERFICIAL: GALVANIZADO, BITOLA: 16 BW, "ROLO 400 M"

Autor	Marca/Modelo	Valor
GARTUR COMERCIO ATACADISTA LTDA	Vonder / 3174250500	487,00
ELETRICA ZEUS LTDA	vonder / vonder	487,00
NIVALDO JOSE JOFRE	Vonder	486,00
LISIANE TASSO GUITES MERELES	franz	487,00
M V MEDINA DE CARVALHO EIRELI ME	SINOBRAS	487,00
2B CONSTRUIR LTDA	bonamigo / cfe	487,00
BENEDITO VICENTE DE SOUZA FERRAGENS	willian / willian	487,00
ARCA SOLUÇÕES EMPRESARIAIS	RODEIO / RODEIO	487,00

LOTE 16

Item: 1 Quant.: 4 Unidade: KG Val. Ref.: 601,00

Descrição: ARAME LISO PARA CERCA BITOLA 10
ARAME MATERIAL: FERRO C/ BAIXO TEOR DE CARBONO TRATAMENTO SUPERFICIAL: GALVANIZADO
BITOLA: 10 BWG APLICAÇÃO: CERCA
TIPO: LISO CARGA RUPTURA: 335,92 KGF

Autor	Marca/Modelo	Valor
LISIANE TASSO GUITES MERELES	franz	601,00
2B CONSTRUIR LTDA	bonamigo / cfe	601,00
GARTUR COMERCIO ATACADISTA LTDA	Vonder / 7491010500	601,00
M V MEDINA DE CARVALHO EIRELI ME	SINOBRAS	601,00

MUNICÍPIO DE RIBEIRÃO DO PINHAL
RIBEIRÃO DO PINHAL-PR

Item: 1 Quant.: 20 Unidade: ROL Val. Ref.: 256,00
LOTE 17
Descrição: ARAME LISO PARA CERCA BITOLA 14
ARAME MATERIAL: FERRO C/ BAIXO TEOR DE CARBONO TRATAMENTO SUPERFICIAL: GALVANIZADO
BITOLA: 14 BWG APLICAÇÃO: CERCA
TIPO: LISO CARGA RUPTURA: 166,38 KGF

Autor	Marca/Modelo	Valor
LISIANE TASSO GUITES MERELES	franz	256,00
GARTUR COMERCIO ATACADISTA LTDA	Vonder / 749-014000	256,00
2B CONSTRUIR LTDA	bonamigo / cfe	256,00
M V MEDINA DE CARVALHO EIRELI ME	SINOBRAS	256,00

LOTE 18

Item: 1 Quant.: 20 Unidade: ROL Val. Ref.: 195,00

Descrição: ARAME LISO PARA CERCA BITOLA 18
ARAME MATERIAL: ACC CARBONO TRATAMENTO SUPERFICIAL: GALVANIZADO BITOLA: 18
CARACTERÍSTICAS ADICIONAIS: BWG TIPO: LISO

Autor	Marca/Modelo	Valor
GARTUR COMERCIO ATACADISTA LTDA	Vonder / 7491018000	195,00
2B CONSTRUIR LTDA	bonamigo / cfe	195,00
LISIANE TASSO GUITES MERELES	franz	195,00

LOTE 19

Item: 1 Quant.: 40 Unidade: COMP Val. Ref.: 25,00

Descrição: ARAME RECOZIDO N° 16
ARAME MATERIAL: AÇO INOXIDÁVEL, TIPO: MALEÁVEL, BITOLA: 1,65 M", "QUILOGRAMA"

Autor	Marca/Modelo	Valor
ELETRICA ZEUS LTDA	vonder / vonder	25,00
2B CONSTRUIR LTDA	bonamigo / cfe	25,00
NIVALDO JOSE JOFRE	Gerdau	24,00
M V MEDINA DE CARVALHO EIRELI ME	SINOBRAS	25,00
LISIANE TASSO GUITES MERELES	franz	195,00
BENEDITO VICENTE DE SOUZA FERRAGENS	alvorada / alvorada	25,00
GARTUR COMERCIO ATACADISTA LTDA	Vonder / 7455016000	25,00
ARCA SOLUÇÕES EMPRESARIAIS	GERDAU / GERDAU	25,00

LOTE 20

Item: 1 Quant.: 150 Unidade: M3 Val. Ref.: 132,00

Descrição: AREIA GROSSA
AREIA GRANULOMETRIA: GROSSA, TIPO: NORMAL BRASILEIRA, METRO CÚBICO



MUNICÍPIO DE RIBEIRÃO DO PINHAL
RIBEIRÃO DO PINHAL-PR

Autor	Marca/Modelo	Valor
2B CONSTRUIR LTDA	areia / cfe	132,00
BIG HOUSE MATERIAL DE CONSTRUÇÃO EIRELI - CASAGRANDE ME	CASAGRANDE	132,00
OSVALDO JOSE JOFRE	porto	119,40

LOTE 21

Item: 1	Quant.: 80	Unidade: M3	Val. Ref.: 143,00
Descrição: AREIA MÉDIA ÁREA GRANULOMETRIA: MÉDIA , TIPO: LAVADA", "METRO CÚBICO"			
Autor	Marca/Modelo	Valor	
2B CONSTRUIR LTDA	areia / cfe	143,00	
BIG HOUSE MATERIAL DE CONSTRUÇÃO EIRELI - CASAGRANDE ME	CASAGRANDE	143,00	
OSVALDO JOSE JOFRE	areia	119,40	
BENEDITO VICENTE DE SOUZA FERRAGENS	arenilo / arenito	143,00	

LOTE 22

Item: 1	Quant.: 120	Unidade: SACO	Val. Ref.: 21,00
Descrição: ARGAMASSA INTERNA: 20KG ARGAMASSA COR: NATURAL , TIPO: AC 1 , CARACTERÍSTICAS ADICIONAIS: COLANTE DE USO INTERNO , NORMAS TÉCNICAS: NBR 14081 , COMPOSIÇÃO AREIA, CIMENTO, CAL E ADITIVOS ESPECIAIS", "SACO 20 KG"			

Autor	Marca/Modelo	Valor
M V MEDINA DE CARVALHO EIRELI ME	BERGMAN	21,00
BENEDITO VICENTE DE SOUZA FERRAGENS	bergmann / bergmann	21,00
NIVALDO JOSE JOFRE	Bergman	20,00
BIG HOUSE MATERIAL DE CONSTRUÇÃO EIRELI - BERGMANN ME	BERGMANN	21,00
LISIANE TASSO GUITES MERELES	argavi	21,00
2B CONSTRUIR LTDA	hipermassa / cfe	21,00

LOTE 23

Item: 1	Quant.: 40	Unidade: COMP	Val. Ref.: 48,00
Descrição: ASSENTO SANITÁRIO ALMOFADADO ASSENTO VASO SANITÁRIO MATERIAL: PLÁSTICO , COR: BRANCO BRILHANTE , CARACTERÍSTICAS ADICIONAIS: OVALADO/ALMOFADADO/COMPATÍVEL C/ VASO INCEPA			

Autor	Marca/Modelo	Valor
2B CONSTRUIR LTDA	plastit / cfe	48,00
M V MEDINA DE CARVALHO EIRELI ME	LOGASA	48,00
LISIANE TASSO GUITES MERELES	alumassa	48,00
NIVALDO JOSE JOFRE	Plastit	47,99
BENEDITO VICENTE DE SOUZA FERRAGENS	depecc / depecc	48,00

LOTE 24

Item: 1	Quant.: 10	Unidade: COMP	Val. Ref.: 51,00
---------	------------	---------------	------------------

MUNICÍPIO DE RIBEIRÃO DO PINHAL
RIBEIRÃO DO PINHAL-PR

Descrição: AVENTAL PARA ROCADEIRA
AVENTAL MATERIAL: NÃO TECIDO DE POLIETILENO DE ALTA DENSIDADE TIPO: PROTEÇÃO
CARACTERÍSTICAS ADICIONAIS: TRATAMENTO ANTIESTÁTICO, TAMANHO 1,20 X 0,60 CM APLICAÇÃO:
PROTEÇÃO INDIVIDUAL

Autor	Marca/Modelo	Valor
NIVALDO JOSE JOFRE	Raspã	50,30
JD ELÉTRO COMERCIAL LTDA	Brascamp / CA 23303	51,00
2B CONSTRUIR LTDA	jdort / cfe	51,00
M V MEDINA DE CARVALHO EIRELI ME	NOVE 54	51,00
LISIANE TASSO GUITES MERELES	mtx	51,00

LOTE 25

Item: 1	Quant.: 20	Unidade: COMP	Val. Ref.: 42,00
---------	------------	---------------	------------------

Descrição: BASE PARA RELE FOTOCÉLULA MAGNÉTICO
BASE RELE FOTOELÉTRICO ILUMINAÇÃO MATERIAL: POLIPROPILENO INJETADO TRATADO
ESTABILIZADORES DE USO FOTOCÉLULA, MATERIAL CONTATO: LATÃO ESTANHADO PRESO AO CORPO
POR SIST.REBITAGEM; FIXAÇÃO: EM AÇO SAE-10*10/20 C/ACABAMENTO GALVANIZADO A FOGO; CORRENTE
NOMINAL: 10 A, CARACTERÍSTICAS ADICIONAIS: PERMITE RETIRADA DA TOMADA S/DESCONECTAR OS
CABOS, TIPO CONDUCTOR: COM CORES DE IDENTIFICAÇÃO E ISOLADOS EM PVC, TENSÃO NOMINAL:
127/220 V, TIPO MONTAGEM: ENCAIXE NA TOMADA CONFORMADO NYLON C/3M ALTO PODER", "UNIDADE"

Autor	Marca/Modelo	Valor
ARCA SOLUÇÕES EMPRESARIAIS	exatron / EXATRON	42,00
2B CONSTRUIR LTDA	exatron / cfe	42,00
LISIANE TASSO GUITES MERELES	foxlux	42,00
MARCELUZ DE QUEIROZ LTDA	SIRRATEC OU SIMILAR / SIRRATEC OU SIMILAR	41,99
M V MEDINA DE CARVALHO EIRELI ME	RADIAL	42,00
NIVALDO JOSE JOFRE	Exatron	41,00
MORIK SOLAR - PRODUTOS E SERVIÇOS ELÉTRICOS LTDA - EPP	MAAPRETRO / 0241	42,00
BENEDITO VICENTE DE SOUZA FERRAGENS	supreluz / supreluz	42,00

LOTE 26

Item: 1	Quant.: 15	Unidade: JGO	Val. Ref.: 143,00
---------	------------	--------------	-------------------

Descrição: BATENTE CEDRILHO 0,60X2,10
BATENTE PORTA MATERIAL: MADEIRA , COMPRIMENTO: 2,10 M, LARGURA: 0,82", "UNIDADE"

Autor	Marca/Modelo	Valor
BENEDITO VICENTE DE SOUZA FERRAGENS	alvorada / alvorada	143,00
LISIANE TASSO GUITES MERELES	brasil	143,00
2B CONSTRUIR LTDA	cedro / cfe	143,00
NIVALDO JOSE JOFRE	Cedrillo	142,99
M V MEDINA DE CARVALHO EIRELI ME	GLOBO	143,00

LOTE 27

Item: 1	Quant.: 80	Unidade: COMP
---------	------------	---------------

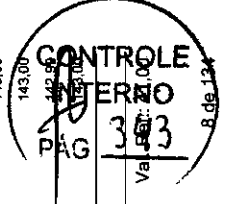

MUNICÍPIO DE RIBEIRAO DO PINHAL
RIBEIRÃO DO PINHAL-PR

Descrição: BÓIA PARA CAIXA D'ÁGUA
BÓIA CAIXA D'ÁGUA MATERIAL: PLÁSTICO, APLICAÇÃO: CAIXA DE ÁGUA, CISTERNA, MATERIAL BALÃO:
PLÁSTICO, TIPO: PRESSÃO, BITOLA: 3/4 PO", "UNIDADE"

Autor	Marca/Modelo	Valor
NIVALDO JOSE JOFRE	Cipia	40,00
M V MEDINA DE CARVALHO EIRELI ME	AKATO	41,00
LISIANE TASSO GUITES MERELES	alumassa	41,00
2B CONSTRUIR LTDA	viqua / cfe	41,00
BENEDITO VICENTE DE SOUZA FERRAGENS	depeccil / depeccil	41,00

LOTE 28

Item: 1 Quant.: 2 Unidade: COMP Val. Ref.: 150,00

Descrição: BOMBA PULVERIZADORA 20 LITROS
PULVERIZADOR COSTAL MANUAL DIÂMETRO BOCA: 140 MM, CARACTERÍSTICAS ADICIONAIS: LANÇA 600
MM, BICO INJETADO JD-12P, PRESSÃO TRABALHO: 15 A 90 LB/PO2, CAPACIDADE TANQUE: 20 L. MATERIAL
TANQUE: POLIETILENO", "UNIDADE"

Autor	Marca/Modelo	Valor
LISIANE TASSO GUITES MERELES	disma	150,00
M V MEDINA DE CARVALHO EIRELI ME	VONDER	150,00
BENEDITO VICENTE DE SOUZA FERRAGENS	depeccil / depeccil	150,00
2B CONSTRUIR LTDA	palissad / cfe	150,00
BIDEN COMERCIAL LTDA	Lynus PL-20 / PL-20	400,00

LOTE 29

Item: 1 Quant.: 15 Unidade: COMP Val. Ref.: 18,00

Descrição: BROCA MULTUISO 10MM
BROCA MATERIAL: AÇO RÁPIDO, COMPRIMENTO: 130 MM, DIÂMETRO: 10 MM, NORMAS TÉCNICAS: DIN 338,
TIPO HASTE: PARALELA", "UNIDADE"

Autor	Marca/Modelo	Valor
GESSICA ZARZEKA OLIVO	VONDER / VONDER	18,00
ELETRICA ZEUS LTDA	nove54 / nove54	18,00
2B CONSTRUIR LTDA	mix / cfe	18,00
M V MEDINA DE CARVALHO EIRELI ME	VONDER	18,00
LISIANE TASSO GUITES MERELES	fentak	18,00
NIVALDO JOSE JOFRE	ATC	17,99
BENEDITO VICENTE DE SOUZA FERRAGENS	depeccil / depeccil	18,00

LOTE 30

Item: 1 Quant.: 15 Unidade: COMP Val. Ref.: 19,00

Descrição: BROCA MULTUISO 4MM
BROCA MATERIAL: METAL DURO, COMPRIMENTO: 75 MM, DIÂMETRO: 4 MM, NORMAS TÉCNICAS: DIN 338,
TIPO HASTE: RETA", "UNIDADE"

MUNICÍPIO DE RIBEIRAO DO PINHAL
RIBEIRÃO DO PINHAL-PR

Autor	Marca/Modelo	Valor
LISIANE TASSO GUITES MERELES	fentak	19,00
M V MEDINA DE CARVALHO EIRELI ME	VONDER	19,00
GESSICA ZARZEKA OLIVO	VONDER / VONDER	19,00
BENEDITO VICENTE DE SOUZA FERRAGENS	depeccil / depeccil	19,00
ELETRICA ZEUS LTDA	nove54 / nove54	19,00
2B CONSTRUIR LTDA	mix / cfe	19,00
NIVALDO JOSE JOFRE	ATC	18,00

LOTE 31

Item: 1 Quant.: 15 Unidade: COMP Val. Ref.: 15,00

Descrição: BROCA MULTUISO 6MM
BROCA MATERIAL: AÇO RÁPIDO, COMPRIMENTO: 93 MM, DIÂMETRO: 6 MM, NORMAS TÉCNICAS: DIN 338

Autor	Marca/Modelo	Valor
GESSICA ZARZEKA OLIVO	VONDER / VONDER	15,00
ELETRICA ZEUS LTDA	nove54 / nove54	15,00
2B CONSTRUIR LTDA	mix / cfe	15,00
NIVALDO JOSE JOFRE	ATC	14,99
M V MEDINA DE CARVALHO EIRELI ME	VONDER	15,00
LISIANE TASSO GUITES MERELES	fentak	15,00
BENEDITO VICENTE DE SOUZA FERRAGENS	depeccil / depeccil	15,00

LOTE 32

Item: 1 Quant.: 15 Unidade: COMP Val. Ref.: 27,00

Descrição: BROCA MULTUISO 8MM
BROCA MATERIAL: AÇO RÁPIDO, COMPRIMENTO: 117 MM, DIÂMETRO: 8 MM, NORMAS TÉCNICAS: DIN 338,
TIPO HASTE: PARALELA", "UNIDADE"

Autor	Marca/Modelo	Valor
BENEDITO VICENTE DE SOUZA FERRAGENS	depeccil / depeccil	27,00
M V MEDINA DE CARVALHO EIRELI ME	VONDER	27,00
LISIANE TASSO GUITES MERELES	fentak	27,00
GESSICA ZARZEKA OLIVO	VONDER / VONDER	27,00
ELETRICA ZEUS LTDA	nove54 / nove54	27,00
2B CONSTRUIR LTDA	mix / cfe	27,00
NIVALDO JOSE JOFRE	ATC	26,99

LOTE 33

Item: 1 Quant.: 50 Unidade: COMP Val. Ref.: 10,00

Descrição: BROCHA PARA PINTURA 15X55MM
BROXA PINTURA MATERIAL BASE: MADEIRA, MATERIAL CERDAS: SINTÉTICO, COMPRIMENTO: 154 MM,
LARGURA: 55 MM, FORMATO: RETANGULAR", "UNIDADE"

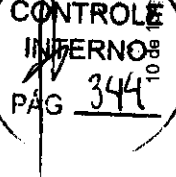

MUNICÍPIO DE RIBEIRÃO DO PINHAL
RIBEIRÃO DO PINHAL-PR

Autor	Marca/Modelo	Valor
LISIANE TASSO GUITES MERELES	feriak	10,00
M V MEDINA DE CARVALHO EIRELI ME	NOVES4	10,00
NIVALDO JOSE JOFRE	Alibs	9,99
2B CONSTRUIR LTDA	roma / cfe	10,00
BENEDITO VICENTE DE SOUZA FERRAGENS	depeccil / depeccil	10,00

LOTE 34

Item: 1	Quant.: 30	Unidade: COMP	Valor	Val. Ref.: 4,00
Descrição: BUCHA SOLDÁVEL LONGA MARROM 50X25MM PVC BOLSA E PONTA SOLDÁVEL. BUCHA REDUÇÃO MATERIAL: PVC - CLORETO DE POLI VINILA , APLICAÇÃO: CONSTRUÇÃO CIVIL , BITOLA: 50 X 25 MM				

Autor	Marca/Modelo	Valor
NIVALDO JOSE JOFRE	Plastilix	3,99
BENEDITO VICENTE DE SOUZA FERRAGENS	pevesul / pevesul	4,00
M V MEDINA DE CARVALHO EIRELI ME	AKATC	4,00
LISIANE TASSO GUITES MERELES	akabo	4,00
2B CONSTRUIR LTDA	plastilix / cfe	4,00

LOTE 35

Item: 1	Quant.: 15	Unidade: COMP	Valor	Val. Ref.: 31,00
Descrição: CABO DE AÇO PARA VARAL 1/8 3,2MM 10 METROS CABO AÇO APLICAÇÃO: MANOBRAS DE PESO , TIPO: ALMA DE FIBRA CARACTERÍSTICAS ADICIONAIS: CLASSIFICAÇÃO 6 X 37, FLEXÍVEL, PRÉ FORMADO , TRATAMENTO SUPERFICIAL: POLIDO , BITOLA: 1/8 PO", "UNIDADE"				

Autor	Marca/Modelo	Valor
2B CONSTRUIR LTDA	port / cfe	31,00
M V MEDINA DE CARVALHO EIRELI ME	NOVES4	31,00
LISIANE TASSO GUITES MERELES	wonder	31,00
NIVALDO JOSE JOFRE	Victoria	30,00
BENEDITO VICENTE DE SOUZA FERRAGENS	depeccil / depeccil	31,00

LOTE 36

Item: 1	Quant.: 6	Unidade: CAIXA	Valor	Val. Ref.: 690,00
Descrição: CABO DE REDE CAT6 CMX C/305M CABO REDE COMPUTADOR CATEGORIA: 6 , COMPRIMENTO: 305 M, BITOLA CONDUTOR: 24 AWG, TIPO CONDUTOR: 4 PARES , TIPO CABO: UTP , "UNIDADE"				

Autor	Marca/Modelo	Valor
AR SANTOS E CIA LTDA	CAT6	690,00
M V MEDINA DE CARVALHO EIRELI ME	CORFIO	690,00
BENEDITO VICENTE DE SOUZA FERRAGENS	supreluz / supreluz	690,00
2B CONSTRUIR LTDA	engacabos / cfe	690,00
NIVALDO JOSE JOFRE	Conduiti	689,00
LISIANE TASSO GUITES MERELES	foxlux	690,00

MUNICÍPIO DE RIBEIRÃO DO PINHAL
RIBEIRÃO DO PINHAL-PR

Item: 1	Quant.: 100	Unidade: METRO 37	Valor	Val. Ref.: 5,00
Descrição: CABO PP 2X2,25MM CABO ELÉTRICO FLEXÍVEL TENSÃO ISOLAMENTO: 750 V TIPO: PP FORMAÇÃO DO CABO: 2 X 2,5 MMZ MATERIAL DO CONDUTOR: COBRE ELETROLÍTICO MATERIAL ISOLAMENTO: PVC ANTI-CHAMA TEMPERATURA OPERAÇÃO: 70 °C				

Autor	Marca/Modelo	Valor
NIVALDO JOSE JOFRE	Sil	4,99
LISIANE TASSO GUITES MERELES	foxlux	5,00
2B CONSTRUIR LTDA	engacabos / cfe	5,00
J. LAVANDOSKI FERRAGENS	ENERGY / ENERGY	10,00
AR SANTOS E CIA LTDA	TIAFLEX / 2,5	5,00
MARCELUZ DE QUEIROZ LTDA	CONDUSUL OU SIMILAR / CONDUSUL OU SIMILAR	4,99
M V MEDINA DE CARVALHO EIRELI ME	CORFIO	5,00
ELETRICA ZEUS LTDA	sc.cable / sc.cable	5,00

LOTE 38

Item: 1	Quant.: 100	Unidade: METRO	Valor	Val. Ref.: 7,00
Descrição: CABO PP 2X4MM CABO ELÉTRICO FLEXÍVEL TENSÃO ISOLAMENTO: 1 KV TIPO: PP FORMAÇÃO CONDUTOR: 2 X 4 MM MATERIAL DO CONDUTOR: COBRE				

Autor	Marca/Modelo	Valor
LISIANE TASSO GUITES MERELES	foxlux	7,00
AR SANTOS E CIA LTDA	TIAFLEX / 4MM	7,00
J. LAVANDOSKI FERRAGENS	ENERGY / ENERGY	10,00
NIVALDO JOSE JOFRE	Sil	6,99
M V MEDINA DE CARVALHO EIRELI ME	CORFIO	7,00
ELETRICA ZEUS LTDA	sc.cable / sc.cable	7,00
2B CONSTRUIR LTDA	engacabos / cfe	7,00
MARCELUZ DE QUEIROZ LTDA	CONDUSUL OU SIMILAR / CONDUSUL OU SIMILAR	6,99

LOTE 39

Item: 1	Quant.: 100	Unidade: METRO	Valor	Val. Ref.: 12,00
Descrição: CABO PP 2X6MM CABO ELÉTRICO FLEXÍVEL TENSÃO ISOLAMENTO: 750 V TIPO: PP APLICAÇÃO: INSTALAÇÃO ELÉTRICA NORMAS TÉCNICAS: NBR19249 TEMPERA CONDUTOR: MOLE COR DA COBERTURA: PRETA FORMAÇÃO DO CABO: 2 X 6 MM2 MATERIAL DO CONDUTOR: COBRE ELETROLÍTICO MATERIAL ISOLAMENTO: PVC - CLORETO DE POLI VINILA MATERIAL COBERTURA: PVC ANTI-CHAMA COR DA ISOLAÇÃO: PRETA E BRANCA TEMPERATURA OPERAÇÃO: 70 °C				

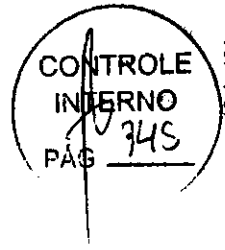

MUNICÍPIO DE RIBEIRÃO DO PINHAL
RIBEIRÃO DO PINHAL-PR

Autor	Marca/Modelo	Valor
NIVALDO JOSE JOFRE	SII	11,99
M V MEDINA DE CARVALHO EIRELI ME	CORFIO	12,00
LISIANE TASSO GUITES MERELES	foxlux	12,00
AR SANTOS E CIA LTDA	TIAPLEX / SMIM	12,00
MARCELLUZ DE QUEIROZ LTDA	CC-INDUSUL OU SIMILAR / CONDUSUL OU SIMILAR	11,99
MORK SOLAR - PRODUTOS E SERVIÇOS ELÉTRICOS LTDA - EPP	ENERGY / CABO PP 2X6MM 1KV	12,00
2B CONSTRUIR LTDA	engcabos / cfe	12,00
BENEDITO VICENTE DE SOUZA FERRAGENS	supreluz / supreluz	12,00
ELETRICA ZEUS LTDA	sc cable / sc cabia	12,00
J. LAVANDOSKI FERRAGENS	ENERGY / ENERGY	20,00

LOTE 40

Item: 1 Quant.: 90 Unidade: COMP Val. Ref.: 117,00

Descrição: CAIBRO 08X06CM 06 M CAIBRO MATERIAL: MADEIRA, USO: CONSTRUÇÃO COMPRIMENTO: 6 M, ESPESSURA: 6 CM, TIPO MADEIRA: ANGELIM, LARGURA: 8 CM, CARACTERÍSTICAS ADICIONAIS: SEM TRATAMENTO, "UNIDADE"

Autor	Marca/Modelo	Valor
2B CONSTRUIR LTDA	calbro / cfe	117,00
M V MEDINA DE CARVALHO EIRELI ME	GLOBO	117,00
LISIANE TASSO GUITES MERELES	foxlux	117,00
OSVALDO JOSE JOFRE	resinus	65,00
BENEDITO VICENTE DE SOUZA FERRAGENS	vitorta / vitorta	117,00

LOTE 41

Item: 1 Quant.: 5 Unidade: COMP Val. Ref.: 394,00

Descrição: CAIXA D'ÁGUA 1000 LITROS POLIETILENO COM TAMPA CAIXA D'ÁGUA MATERIAL: POLIETILENO, CAPACIDADE: 1.000 L, TIPO: REDONDO, CARACTERÍSTICAS ADICIONAIS: COM TAMPA, "UNIDADE"

Autor	Marca/Modelo	Valor
M V MEDINA DE CARVALHO EIRELI ME	FORTLEV	394,00
2B CONSTRUIR LTDA	fortlev / cfe	394,00
NIVALDO JOSE JOFRE	FibraOeste	393,00
LISIANE TASSO GUITES MERELES	bakof	394,00

LOTE 42

Item: 1 Quant.: 5 Unidade: COMP Val. Ref.: 215,00

Descrição: CAIXA D'ÁGUA 310 LITROS EM POLIETILENO CAIXA D'ÁGUA MATERIAL: POLIETILENO, CAPACIDADE: 310 L, TIPO: CÔNICO, CARACTERÍSTICAS ADICIONAIS: COM TAMPA, "UNIDADE"

MUNICÍPIO DE RIBEIRÃO DO PINHAL
RIBEIRÃO DO PINHAL-PR

Autor	Marca/Modelo	Valor
LISIANE TASSO GUITES MERELES	bakof	215,00
NIVALDO JOSE JOFRE	FibraOeste	214,99
M V MEDINA DE CARVALHO EIRELI ME	FORTLEV	215,00
2B CONSTRUIR LTDA	fortlev / cfe	215,00

LOTE 43

Item: 1 Quant.: 80 Unidade: COMP Val. Ref.: 45,00

Descrição: CAIXA DE DESCARGA 06 LITROS COMPLETA CAIXA DESCARGA MATERIAL: PLÁSTICO, CAPACIDADE: 6 L, COR: BRANCA, CARACTERÍSTICAS ADICIONAIS: PEÇAS E ACESSÓRIOS DE FIXAÇÃO, "UNIDADE"

Autor	Marca/Modelo	Valor
NIVALDO JOSE JOFRE	Cipla	44,99
BENEDITO VICENTE DE SOUZA FERRAGENS	depeci / depeci	45,00
M V MEDINA DE CARVALHO EIRELI ME	LOGASA	45,00
LISIANE TASSO GUITES MERELES	alimassa	45,00
ELETRICA ZEUS LTDA	alumasa / alumasa	45,00
2B CONSTRUIR LTDA	alumasa / cfe	44,00

LOTE 44

Item: 1 Quant.: 30 Unidade: COMP Val. Ref.: 28,00

Descrição: CAIXA DE EMBUTIR COM TOMADA 20A+1DISJUNTOR BIPOLAR CAIXA DESCARGA MATERIAL: PLÁSTICO, CAPACIDADE: 6 L, COR: BRANCA, CARACTERÍSTICAS ADICIONAIS: PEÇAS E ACESSÓRIOS DE FIXAÇÃO, "UNIDADE"

Autor	Marca/Modelo	Valor
NIVALDO JOSE JOFRE	Mac Tronic	27,99
M V MEDINA DE CARVALHO EIRELI ME	RADIAL	28,00
LISIANE TASSO GUITES MERELES	mechonic	28,00
2B CONSTRUIR LTDA	ilumi / cfe	28,00
BENEDITO VICENTE DE SOUZA FERRAGENS	supreluz / supreluz	28,00

LOTE 45

Item: 1 Quant.: 2 Unidade: COMP Val. Ref.: 242,00

Descrição: CAIXA DE MONTAGEM 50X30X20 QUADRO ELÉTRICO MATERIAL: CHAPA AÇO, APLICAÇÃO: COMANDO PAINEL, DIMENSÕES: 50 X 300 X 200 M, "UNIDADE"

Autor	Marca/Modelo	Valor
LISIANE TASSO GUITES MERELES	foxlux	242,00
2B CONSTRUIR LTDA	olumi / cfe	242,00
M V MEDINA DE CARVALHO EIRELI ME	RADIAL	242,00

LOTE 46

Item: 1 Quant.: 12 Unidade: COMP

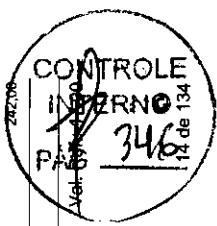

MUNICÍPIO DE RIBEIRÃO DO PINHAL
RIBEIRÃO DO PINHAL-PR

Descrição: CAIXA SIFONADA 100MM
CAIXA SIFONADA MATERIAL: PVC - CLORETO DE POLIVINILA , ALTURA CAIXA: 40 MM, FORMATO GRELHA:
REDONDO , DIÂMETRO SAÍDA TUBO: 100 MM, DIÂMETRO CAIXA: 50 MM, CARACTERÍSTICAS ADICIONAIS:
COM 3 ENTRADAS", "UNIDADE"

Autor	Marca/Modelo	Valor
2B CONSTRUIR LTDA	plastilit / cfe	17,00
NIVALDO JOSE JOFRE	Asira	16,99
M V MEDINA DE CARVALHO EIRELI ME	AKATO	17,00
LISIANE TASSO GUITES MERELES	krona	17,00
BENEDITO VICENTE DE SOUZA FERRAGENS	depeccil / depeccil	17,00

LOTE 47

Item: 1	Quant.: 60	Unidade: SACO	Valor	Val. Ref.: 14,00
Descrição: CAL PARA PINTURA 08 KG CAL VIVA MATERIAL: ÓXIDO CÁLCIO . COR: BRANCA , CARACTERÍSTICAS ADICIONAIS: INODORO . COM FIXADOR , PUREZA MÍNIMA 90% , APRESENTAÇÃO: PÓ , SACO 8 KG"				

Autor	Marca/Modelo	Valor
LISIANE TASSO GUITES MERELES	cerabranco	14,00
NIVALDO JOSE JOFRE	Polical	13,99
BENEDITO VICENTE DE SOUZA FERRAGENS	bergmann / bergmann	14,00
2B CONSTRUIR LTDA	cem / cfe	14,00
M V MEDINA DE CARVALHO EIRELI ME	CALPONTA	14,00

LOTE 48

Item: 1	Quant.: 120	Unidade: SCA	Valor	Val. Ref.: 18,00
Descrição: CAL VIRGEM 20 KG CAL VIVA MATERIAL: CARBONATO DE CÁLCIO , APLICAÇÃO: CONSTRUÇÃO EM GERAL , CARACTERÍSTICAS ADICIONAIS: LAVÁVEL APOS 48 HS , APRESENTAÇÃO: PÓ , SACO 20 KG"				

Autor	Marca/Modelo	Valor
2B CONSTRUIR LTDA	cem / cfe	18,00
BIG HOUSE MATERIAL DE CONSTRUÇÃO EIRELI - ME	CALPONTA	17,90
LISIANE TASSO GUITES MERELES	cerabranco	18,00
M V MEDINA DE CARVALHO EIRELI ME	CALPONTA	18,00
NIVALDO JOSE JOFRE	Polical	17,99
BENEDITO VICENTE DE SOUZA FERRAGENS	pinocal / pinocal	18,00

LOTE 49

Item: 1	Quant.: 20	Unidade: METRO	Valor	Val. Ref.: 173,00
Descrição: CALHA AÇO ZINCADO CALHA METÁLICA MATERIAL: ALUMÍNIO COMPRIMENTO: 3000 MM LARGURA: 400 MM PROFUNDIDADE: 25 MM CARACTERÍSTICAS ADICIONAIS: PERFURADA RETA SIMPLES TIPO:CS-9-A40-14.				

MUNICÍPIO DE RIBEIRÃO DO PINHAL
RIBEIRÃO DO PINHAL-PR

Autor	Marca/Modelo	Valor
2B CONSTRUIR LTDA	alumax / cfe	173,00
NIVALDO JOSE JOFRE	Comando	172,99
LISIANE TASSO GUITES MERELES	feriak	173,00

LOTE 50

Item: 1	Quant.: 20	Unidade: COMP	Valor	Val. Ref.: 24,00
Descrição: CÂMARA DE AR PARA CARRINHO DE PEDREIRO CÂMARA AR PNEU MATERIAL: BORRACHA , TAMANHO: 250 X 4 , APLICAÇÃO TIPO PNEU: CARRINHOS DE CARGA , APLICAÇÃO TIPO ARC: 8" , "UNIDADE"				

Autor	Marca/Modelo	Valor
2B CONSTRUIR LTDA	paraboni / cfe	24,00
NIVALDO JOSE JOFRE	Levorin	23,99
LISIANE TASSO GUITES MERELES	mix	24,00
M V MEDINA DE CARVALHO EIRELI ME	VILA	24,00
BENEDITO VICENTE DE SOUZA FERRAGENS	depeccil / depeccil	24,07

LOTE 51

Item: 1	Quant.: 25	Unidade: CAIXA	Valor	Val. Ref.: 128,00
Descrição: CANALETA PVC COM FITA DUPLA FACE 40X10MMX2M. (C/ 10) CANALETA MATERIAL: PVC - CLORETO DE POLIVINILA , COR: BRANCA , CARACTERÍSTICAS ADICIONAIS: COM DIVISÓRIA / COM ADESIVO DUPLA FACE , APLICAÇÃO: INSTALAÇÃO ELÉTRICA , DIMENSÕES: 40 X 16 X 2000 MM, USO: SISTEMA "X"				

Autor	Marca/Modelo	Valor
NIVALDO JOSE JOFRE	Alumbra	127,99
BENEDITO VICENTE DE SOUZA FERRAGENS	supreluz / supreluz	128,00
LISIANE TASSO GUITES MERELES	plabon	128,00
M V MEDINA DE CARVALHO EIRELI ME	PLASTILIT	128,00
2B CONSTRUIR LTDA	ilumi / cfe	128,00

LOTE 52

Item: 1	Quant.: 80	Unidade: BARRA	Valor	Val. Ref.: 223,00
Descrição: CANO PVC 150 MM 06 METROS TUBO HIDRÁULICO MATERIAL: PVC RÍGIDO , DIÂMETRO: 150 MM" , "TUBO 6 M"				

Autor	Marca/Modelo	Valor
MORAES E MORAES MATERIAIS DE CONSTRUÇÃO LTDA	krona / krona	223,00
M V MEDINA DE CARVALHO EIRELI ME	AKATO	223,00
LISIANE TASSO GUITES MERELES	akato	223,00
2B CONSTRUIR LTDA	plastilit / cfe	223,00
BIG HOUSE MATERIAL DE CONSTRUÇÃO EIRELI - ME	PEVESUL	223,00
PEVESUL INDUSTRIA DE TUBOS E CONEXOES	pevesul	223,00
NIVALDO JOSE JOFRE	Plastilit	223,00
BENEDITO VICENTE DE SOUZA FERRAGENS	pevesul / pevesul	223,00

220 20
11/23/20
PAG 347
CONTROLE
16 de 134

MUNICIPIO DE RIBEIRAO DO PINHAL
RIBEIRÃO DO PINHAL-PR

Item: 1	Quant.: 80	Unidade: BARRE 53	Val. Ref.: 27,00
Descrição: CANO PVC SOLDÁVEL 25MM (3/4) MARROM 06 METROS TUBO HIDRÁULICO MATERIAL: PVC, DIÂMETRO: 25 MM, TIPO: SOLDÁVEL", "TUBO 6 M"			
Autor	Marca/Modelo	Valor	
BENEDITO VICENTE DE SOUZA FERRAGENS	pevesul / pevesul	27,00	
2B CONSTRUIR LTDA	plastilit / cfe	27,00	
PEVESUL INDUSTRIA DE TUBOS E CONEVOES	pevesul	27,00	
NIVALDO JOSE JOFRE	Plastilit	26,59	
M V MEDINA DE CARVALHO EIRELI ME	AKATC	27,00	
LISIANE TASSO GUITES MERELES	akato	27,00	

LOTE 54

Item: 1	Quant.: 15	Unidade: COMP	Val. Ref.: 2,00
Descrição: CAP 25 MM MARROM CONEXÃO HIDRÁULICA TIPO: CAP, MATERIAL: PVC - CLORETO DE POLIVINILA, TIPO FIXAÇÃO: SOLDÁVEL. APLICAÇÃO: INSTALAÇÕES PREDIAIS ÁGUA FRIA, NORMAS TÉCNICAS: NBR 5648, BITOLA: 25 MM			
Autor	Marca/Modelo	Valor	
2B CONSTRUIR LTDA	plastilit / cfe	2,00	
M V MEDINA DE CARVALHO EIRELI ME	AKATO	2,00	
LISIANE TASSO GUITES MERELES	akato	2,00	
OSVALDO JOSE JOFRE	plastilit	0,89	
BENEDITO VICENTE DE SOUZA FERRAGENS	pevesul / pevesul	2,00	

LOTE 55

Item: 1	Quant.: 15	Unidade: COMP	Val. Ref.: 4,00
Descrição: CAP 40MM MARROM CONEXÃO HIDRÁULICA TIPO: CAP, MATERIAL: PVC, TIPO FIXAÇÃO: SOLDÁVEL, APLICAÇÃO: INSTALAÇÕES ESGOTO, COR: BRANCA, BITOLA: 40 MM			
Autor	Marca/Modelo	Valor	
BENEDITO VICENTE DE SOUZA FERRAGENS	pevesul / pevesul	4,00	
2B CONSTRUIR LTDA	plastilit / cfe	4,00	
NIVALDO JOSE JOFRE	Plastilit	3,89	
M V MEDINA DE CARVALHO EIRELI ME	AKATO	4,00	
LISIANE TASSO GUITES MERELES	akato	4,00	

LOTE 56

Item: 1	Quant.: 15	Unidade: COMP	Val. Ref.: 6,00
Descrição: CAP 50MM MARROM CONEXÃO HIDRÁULICA TIPO: CAP, MATERIAL: PVC - CLORETO DE POLIVINILA, TIPO FIXAÇÃO: SOLDÁVEL, APLICAÇÃO: INSTALAÇÃO SANITÁRIA, COR: MARROM, BITOLA: 50 MM			

MUNICIPIO DE RIBEIRAO DO PINHAL
RIBEIRÃO DO PINHAL-PR

Autor	Marca/Modelo	Valor
LISIANE TASSO GUITES MERELES	akato	6,00
NIVALDO JOSE JOFRE	Plastilit	5,99
M V MEDINA DE CARVALHO EIRELI ME	AKATO	6,00
2B CONSTRUIR LTDA	plastilit / cfe	6,00
BENEDITO VICENTE DE SOUZA FERRAGENS	pevesul / pevesul	6,00

LOTE 57

Item: 1	Quant.: 20	Unidade: COMP	Val. Ref.: 38,00
Descrição: CAPA DE SEGURANÇA TAM, G CAPA CHUVA MATERIAL: POLIÉSTER E PVC, TAMANHO REFERÊNCIA: G, COR: INCOLOR, TRANSMITÂNCIA: TRANSPARENTE, CARACTERÍSTICAS ADICIONAIS: CAPUZ, BOTOES PLÁSTICO PRESSÃO, COM SOLDA ELETRÔNICA", "UNIDADE"			
Autor	Marca/Modelo	Valor	
M V MEDINA DE CARVALHO EIRELI ME	NOVES4	38,00	
BENEDITO VICENTE DE SOUZA FERRAGENS	depepil / depepil	38,00	
2B CONSTRUIR LTDA	policap / cfe	38,00	
JD ELETR COMERCIAL LTDA	B-ascamp / CA 28449	38,00	
NIVALDO JOSE JOFRE	Nickkit	37,99	
LISIANE TASSO GUITES MERELES	mtx	38,00	

LOTE 58

Item: 1	Quant.: 20	Unidade: COMP	Val. Ref.: 39,00
Descrição: CAPA DE SEGURANÇA TAM, GG CAPA CHUVA MATERIAL: PVC, TAMANHO REFERÊNCIA: GG, COR: AMARELA, CARACTERÍSTICAS ADICIONAIS: FERRADO COM CAPUZ", "UNIDADE"			
Autor	Marca/Modelo	Valor	
M V MEDINA DE CARVALHO EIRELI ME	NOVES4	39,00	
2B CONSTRUIR LTDA	policap / cfe	39,00	
JD ELETR COMERCIAL LTDA	Brascamp / CA 28449	39,00	
NIVALDO JOSE JOFRE	Nickkit	38,99	
LISIANE TASSO GUITES MERELES	mtx	39,00	
BENEDITO VICENTE DE SOUZA FERRAGENS	depepil / depepil	39,00	

LOTE 59

Item: 1	Quant.: 50	Unidade: COMP	Val. Ref.: 0,75
Descrição: CAPA PROTETORA TERMINAL RJ11 PLUGUE TIPO: AMERICANO, PADRÃO: RJ11", "UNIDADE"			

Autor	Marca/Modelo	Valor
2B CONSTRUIR LTDA	enge / cfe	0,75
NIVALDO JOSE JOFRE	Colema	0,75
M V MEDINA DE CARVALHO EIRELI ME	RADIAL	0,75
LISIANE TASSO GUITES MERELES	foxlux	0,75

LOTE 60



MUNICIPIO DE RIBEIRAO DO PINHAL
RIBEIRÃO DO PINHAL-PR

Item: 1	Quant.: 200	Unidade: COMP	Val. Ref.: 0,95
Descrição: CAPA PROTETORA TERMINAL RJ45 CAPA CONECTOR TIPO CONECTOR: RJ-45 , COR: AZUL , "UNIDADE"			
Autor	Marca/Modelo	Valor	
2B CONSTRUIR LTDA	engs / cfe	0,95	
LISIANE TASSO GUITES MERELES	foxlux	0,95	
M V MEDINA DE CARVALHO EIRELI ME	RADIAL	0,95	
IVALDO JOSE JOFRE	Colema	0,94	

Item: 1 Quant.: 10 Unidade: COMP Val. Ref.: 67,00

Descrição: CARRETEL DE CORTE COM FIO NYLON PARA ROÇADEIRA STIHL FS220
PEÇA / COMPONENTE ROÇADEIRA TIPO: CARRETEL APLICAÇÃO: ROÇADEIRA COSTAL STIHL FS 220

Autor	Marca/Modelo	Valor
LISIANE TASSO GUITES MERELES	ferlak	67,00

Item: 1 Quant.: 8 Unidade: COMP Val. Ref.: 310,00

Descrição: CARRINHO DE PEDREIRO C/RODA PNEU E CÂMARA DE AR
CARRINHO MÃO TIPO RODA: PNEU COM CÂMARA , MATERIAL CAÇAMBA: CHAPA AÇO GALVANIZADO ,
QUANTIDADE RODA: 1 UN, CAPACIDADE CAÇAMBA: 100 L, MATERIAL PES: FERRO , "UNIDADE"

Autor	Marca/Modelo	Valor
LISIANE TASSO GUITES MERELES	ferlak	310,00
IVALDO JOSE JOFRE	Maestro	309,00
2B CONSTRUIR LTDA	itan / cfe	310,00
M V MEDINA DE CARVALHO EIRELI ME	MAESTRO	310,00

Item: 1 Quant.: 30 Unidade: COMP Val. Ref.: 61,00

Descrição: CATALISADOR PARA TINTA EPÓXI 900ML
CATALISADOR ASPECTO FÍSICO: LÍQUIDO COR: INCOLOR APLICAÇÃO: TINTA EPÓXI CARACTERÍSTICAS
ADICIONAIS: SECAGEM RÁPIDA USO: PINCEL/PISTOLA/ROLO

Autor	Marca/Modelo	Valor
LISIANE TASSO GUITES MERELES	anjo	61,00
2B CONSTRUIR LTDA	belicolor / cfe	30,00
IVALDO JOSE JOFRE	2001	60,99

Item: 1 Quant.: 30 Unidade: COMP Val. Ref.: 11,00

Descrição: CATRACA EM AÇO ZINCADO PARA ARAME LISO
CATRACA ARAME MATERIAL: AÇO GALVANIZADO , CAPACIDADE TRAÇÃO: 500 KG, CARACTERÍSTICAS
ADICIONAIS: ISOLADOR TIPO CÂSTANHA , "UNIDADE"

MUNICIPIO DE RIBEIRAO DO PINHAL
RIBEIRÃO DO PINHAL-PR

Autor	Marca/Modelo	Valor
BENEDITO VICENTE DE SOUZA FERRAGENS	alvorada / alvorada	11,00
2B CONSTRUIR LTDA	jofort / cfe	11,00
IVALDO JOSE JOFRE	Cinifer	10,99
M V MEDINA DE CARVALHO EIRELI ME	NOVES4	11,00
LISIANE TASSO GUITES MERELES	ferlak	11,00

Item: 1 Quant.: 8 Unidade: COMP Val. Ref.: 145,00

Descrição: CAVADEIRA ARTICULADA CABO MADEIRA 1,50CM
CAVADEIRA ARTICULADA MATERIAL: AÇO SAE 1042 , CABO: MADEIRA , COMPRIMENTO DO CABO: 150CM
CM, COMPRIMENTO DAS GARRAS: 28 C" , "UNIDADE"

Autor	Marca/Modelo	Valor
IVALDO JOSE JOFRE	Ramada	144,96
M V MEDINA DE CARVALHO EIRELI ME	NOVES4	145,00
LISIANE TASSO GUITES MERELES	mitx	145,00
2B CONSTRUIR LTDA	jofort / cfe	145,00
BENEDITO VICENTE DE SOUZA FERRAGENS	alvorada alvorada	145,00

Item: 1 Quant.: 250 Unidade: M2 Val. Ref.: 31,00

Descrição: CERÂMICA PARA PISO 45X45X6,5
REVESTIMENTO PISO MATERIAL: CERÂMICA , COR BÁSICA: CINZA , ACABAMENTO: ACETINADO
APLICAÇÃO: PISOS EM GERAL , COMPRIMENTO: 45 CM, ESPESSURA: 6,5 MM, LARGURA: 45 C" , "METRO
QUADRADO"

Autor	Marca/Modelo	Valor
BENEDITO VICENTE DE SOUZA FERRAGENS	formigres / formigres	31,00
2B CONSTRUIR LTDA	rafinato / cfe	31,00
OSVALDO JOSE JOFRE	inceffa	22,00
LISIANE TASSO GUITES MERELES	kanha	31,00

Item: 1 Quant.: 30 Unidade: COMP Val. Ref.: 60,00

Descrição: CHUVEIRO ELÉTRICO TIPO DUCHA 127 VLTS
CHUVEIRO ELÉTRICO MATERIAL: TERMOPLÁSTICO , TENSÃO OPERAÇÃO: 127 V, VARIACÕES
TEMPERATURA ÁGUA: 3 , COR: BRANCA , CARACTERÍSTICAS ADICIONAIS: CAPA ISOLANTE INTERNA ,
POTÊNCIA: 4.400 W , "UNIDADE"

Autor	Marca/Modelo	Valor
M V MEDINA DE CARVALHO EIRELI ME	LORENZETTI	60,00
LISIANE TASSO GUITES MERELES	lorenzeti	60,00
GARTUR COMERCIO ATACADISTA LTDA	Vonder / 7816440010	60,00
2B CONSTRUIR LTDA	zagonei / cfe	60,00
IVALDO JOSE JOFRE	Zagonei	60,00
AR SANTOS E CIA LTDA	DUCHA	60,00
BENEDITO VICENTE DE SOUZA FERRAGENS	corona / corona	60,00

CONTABILIDADE
INTERNO
PAG 349
20 de 134

MUNICÍPIO DE RIBEIRÃO DO PINHAL
RIBEIRÃO DO PINHAL-PR

LOTE 68

Item: 1 Quant.: 600 Unidade: SCA Val. Ref.: 37,00
 Descrição: CIMENTO 50 KG
 CIMENTO PORTLAND MATERIAL: CLINKER , TIPO: COMUM" , "SACO 50 KG"

Autor	Marca/Modelo	Valor
BENEDITO VICENTE DE SOUZA FERRAGENS	causa / causa	37,00
ZB CONSTRUIR LTDA	causa / cfe	37,00
3IG HOUSE MATERIAL DE CONSTRUÇÃO EIRELI - SUPREMO	causa / cfe	36,90
M V MEDINA DE CARVALHO EIRELI ME	SUPREMO	37,00
OSVALDO JOSE JOFRE	causa	33,80
LISIANE TASSO GUITES MERELES	valoran	37,00

LOTE 69

Item: 1 Quant.: 20 Unidade: COMP Val. Ref.: 9,00
 Descrição: COLA MASSA EPOXI ADESIVA 100 GRAMAS
 COLA APLICAÇÃO: ARGAMASSA, PEDRA, CONCRETO, COR: INCOLOR , TIPO: LIQUIDO VISCOSO ,
 COMPOSIÇÃO: ADESIVO À BASE DE RESINA EPOXI" , "UNIDADE"

Autor	Marca/Modelo	Valor
ZB CONSTRUIR LTDA	sos / cfe	9,00
LISIANE TASSO GUITES MERELES	maxton	9,00
M V MEDINA DE CARVALHO EIRELI ME	TEKOND	9,00
NIVALDO JOSE JOFRE	Quarizolit	8,99

LOTE 70

Item: 1 Quant.: 8 Unidade: COMP Val. Ref.: 40,00
 Descrição: COLHER PARA PEDREIRO N.º8
 COLHER PEDREIRO MATERIAL: AÇO CARBONO , TAMANHO: 8 POL. CARACTERÍSTICAS ADICIONAIS: RETA -
 INTEIRIÇA , MATERIAL CABO: MADEIRA ENVERNIZADA" , "UNIDADE"

Autor	Marca/Modelo	Valor
BENEDITO VICENTE DE SOUZA FERRAGENS	depecci / depecci	40,00
GARTUR COMERCIO ATACADISTA LTDA	Vonder / 3364080000	40,00
NIVALDO JOSE JOFRE	Tramontina	39,99
M V MEDINA DE CARVALHO EIRELI ME	NOVE54	40,00
LISIANE TASSO GUITES MERELES	mbx	40,00
ZB CONSTRUIR LTDA	western / cfe	40,00

LOTE 71

Item: 1 Quant.: 20 Unidade: COMP Val. Ref.: 18,00
 Descrição: CONECTOR DE PORCELANA/CERAMICA PARA CHUVEIRO TOP 06MM
 CONECTOR ELÉTRICO CARACTERÍSTICAS ADICIONAIS: TRIPOLAR , MATERIAL: PORCELANA , BITOLA: 6 MM,
 CORRENTE NOMINAL: 30

MUNICÍPIO DE RIBEIRÃO DO PINHAL
RIBEIRÃO DO PINHAL-PR

Autor	Marca/Modelo	Valor
ZB CONSTRUIR LTDA	g20 / cfe	18,00
LISIANE TASSO GUITES MERELES	foxlux	18,00
NIVALDO JOSE JOFRE	FoxLux	17,99

LOTE 72

Item: 1 Quant.: 2 Unidade: PCT Val. Ref.: 50,00
 Descrição: CONECTOR TORÇÃO 1,5MM-4MM² C/100UNI
 CONECTOR ELÉTRICO MATERIAL: POLIPROPILENO COM MOLA CÔNICA EM AÇO ZINCADO TIPO: TORÇÃO
 TENSÃO NOMINAL: 750 V CARACTERÍSTICA CONDUCTOR: FIO/CABO 1,5 - 4MM²

Autor	Marca/Modelo	Valor
NIVALDO JOSE JOFRE	Cofema	47,99
ZB CONSTRUIR LTDA	engecabos / cfe	50,00
LISIANE TASSO GUITES MERELES	foxlux	50,00

LOTE 73

Item: 1 Quant.: 2 Unidade: PCT Val. Ref.: 54,00
 Descrição: CONECTOR TORÇÃO 2,5MM² C/100UNI
 CONECTOR ELÉTRICO COR: AMARELA MATERIAL: POLIPROPILENO COM MOLA CÔNICA EM AÇO ZINCADO
 TIPO: TORÇÃO TENSÃO NOMINAL: 600 V APLICAÇÃO: CONECTAR E ISOLAR 3 CABOS BAIXA DE TENSÃO
 CONEXÃO: CABO A CABO

Autor	Marca/Modelo	Valor
NIVALDO JOSE JOFRE	Cofema	53,99
ZB CONSTRUIR LTDA	engecabos / cfe	54,00
LISIANE TASSO GUITES MERELES	foxlux	54,00

LOTE 74

Item: 1 Quant.: 2 Unidade: PCT Val. Ref.: 70,00
 Descrição: CONECTOR TORÇÃO 4MM-6MM² C/100UNI
 CONECTOR ELÉTRICO CARACTERÍSTICAS ADICIONAIS: MATERIAL: POLIPROPILENO COM MOLA CÔNICA EM
 AÇO ZINCADO TIPO: TORÇÃO TENSÃO NOMINAL: 750 V CARACTERÍSTICA CONDUCTOR: FIO/CABO 4 - 6MM²
 TEMPERATURA MÁXIMA: 105 °C

Autor	Marca/Modelo	Valor
NIVALDO JOSE JOFRE	Cofema	69,99
ZB CONSTRUIR LTDA	engecabos / cfe	70,00
LISIANE TASSO GUITES MERELES	foxlux	70,00

LOTE 75

Item: 1 Quant.: 2 Unidade: PCT Val. Ref.: 50,00
 Descrição: CONECTOR TORÇÃO ATÉ 10MM² C/100UNI
 CONECTOR ELÉTRICO MATERIAL: PORCELANA , CORRENTE NOMINAL: 25 A. CARACTERÍSTICAS ADICIONAIS:
 TRIPOLAR , BITOLA: 10 M" , "PACOTE 100 UN"



MUNICIPIO DE RIBEIRAO DO PINHAL
RIBEIRAO DO PINHAL-PR

Autor	Marca/Modelo	Valor
2B CONSTRUIR LTDA	engacabos / cfe	50,00
NIVALDO JOSE JOFRE	Colema	49,99
LISIANE TASSO GUITES MERELES	foxlux	50,00

LOTE 76

Item: 1 Quant.: 20 Unidade: COMP Val. Ref.: 304,00

Descrição: CONTACTORA DE ALTA POTENCIA 30 AMPS BIFASICO
CONTATOR REFERENCIA: -10/01-11-22, NÚMERO POLOS 3, POTENCIA NOMINAL: 8,7(220V); 16,8(380V);
16,8(440V) C/7, TENSÃO TRABALHO: 220 V, APLICAÇÃO: AUTOMAÇÃO E PARTIDA DE MOTORES,
FREQUÊNCIA: 60 HZ, CORRENTE TRABALHO: 0,3 A, CORRENTE MÁXIMA BOBINA: 0,3 A, TENSÃO
ISOLAMENTO: 600 V, DIMENSÕES MÁXIMAS: 45 X 81 X 85 MM, NÚMERO E TIPO DE CONTATOS AUXILIARES:
4NF, LIGAÇÕES: CONFORME ESQUEMA ELÉTRICO DO EQUIPAMENTO, NÚMERO E TIPO DE CONTATOS
PRINCIPAIS: 3NA, MODELO: CWM25, FREQUÊNCIA BOBINA: 60 HZ, TIPO: BIFÁSICO, ESTRUTURA: CAIXA
FECHADA CONFORME VDE 0106, TENSÃO NOMINAL BOBINA: 220 V, GRAU PROTEÇÃO: TIPO 2, SISTEMA
FIXAÇÃO: POR PARAFUSO E TRILHO", "UNIDADE"

Autor	Marca/Modelo	Valor
NIVALDO JOSE JOFRE	Lukma	373,00
LISIANE TASSO GUITES MERELES	foxlux	334,00
MARCELOZ DE QUEIROZ LTDA	SIBRATEC OU SIMILAR / SIBRATEC OU SIMILAR	303,90
2B CONSTRUIR LTDA	multifixo / cfe	304,00

LOTE 77

Item: 1 Quant.: 3 Unidade: COMP Val. Ref.: 870,00

Descrição: CONTACTORA DE ALTA POTENCIA 70 AMPS TRIFASICO
CONTATOR TIPO: TRIPOLAR, TENSÃO TRABALHO: 220 V, CORRENTE TRABALHO: 75 A, APLICAÇÃO:
SUBESTAÇÃO", "UNIDADE"

Autor	Marca/Modelo	Valor
NIVALDO JOSE JOFRE	Lukma	869,00
2B CONSTRUIR LTDA	multifixo / cfe	870,00
MARCELOZ DE QUEIROZ LTDA	SIBRATEC OU SIMILAR / SIBRATEC OU SIMILAR	869,99
LISIANE TASSO GUITES MERELES	foxlux	870,00

LOTE 78

Item: 1 Quant.: 10 Unidade: COMP Val. Ref.: 116,00

Descrição: CORRENTE 36 DENTES PARA MOTOSERRA STIHL
PEÇA / ACESSÓRIO - MOTOSERRA
TIPO: CORRENTE APLICAÇÃO: MOTOSERRA STIHL CARACTERÍSTICAS ADICIONAIS: COMPRIMENTO 36
DENTES, RANHURA DE 1,6MM, PASSO 3/8"

Autor	Marca/Modelo	Valor
GESSICA ZARZEKA OLIVO	STIHL / STIHL	116,00
2B CONSTRUIR LTDA	stihl / cfe	116,00
NIVALDO JOSE JOFRE	Stihl	115,99
LISIANE TASSO GUITES MERELES	gamma	116,00

LOTE 79

MUNICIPIO DE RIBEIRAO DO PINHAL
RIBEIRAO DO PINHAL-PR

Item: 1 Quant.: 70 Unidade: METRO Val. Ref.: 41,00

Descrição: CORRENTE ZINCADA ELO CURTO 16MM MÉDIA 5,6KG/MT
CORRENTE SOLDADA MATERIAL: FERRO GALVANIZADO FORMATO ELOS: CURTO E SOLDADO BITOLA: 1/4
POL COMPRIMENTO: 42 CM LARGURA: 24 CM CARACTERÍSTICAS ADICIONAIS: RESISTÊNCIA A RUPTURA
(MÍNIMA) 550 KG

Autor	Marca/Modelo	Valor
2B CONSTRUIR LTDA	tramontina / cfe	41,00
NIVALDO JOSE JOFRE	Colema	40,00
LISIANE TASSO GUITES MERELES	mtx	41,00

LOTE 80

Item: 1 Quant.: 1 Unidade: COMP Val. Ref.: 9.400,00

Descrição: CORTADORA DE PISO
CORTADOR CONCRETO / ROCHA
NOME: QUEBRADOR ROCHA / CONCRETO

Autor	Marca/Modelo	Valor
2B CONSTRUIR LTDA	vajento / cfe	9.400,00
LISIANE TASSO GUITES MERELES	rxwin	9,40
NIVALDO JOSE JOFRE	Matsuyama	9.399,00
AR LIMP LTDA	Toyama / TCC450xp	9.400,00
GESSICA ZARZEKA OLIVO	MATSUYAMA / MATSUYAMA	9.400,00
MARCOS FERARI LTDA	TOYAMA / 13HP	9.400,00

LOTE 81

Item: 1 Quant.: 10 Unidade: COMP Val. Ref.: 3,00

Descrição: COTOVELO 90 32MM
CONEXÃO HIDRÁULICA TIPO: COTOVELO 90°, MATERIAL: PVC - CLORETO DE POLIVINILA, TIPO FIXAÇÃO:
SOLDÁVEL, APLICAÇÃO: INSTALAÇÃO HIDRÁULICA, BITOLA: 32 MM

Autor	Marca/Modelo	Valor
NIVALDO JOSE JOFRE	Plastilit	2,99
2B CONSTRUIR LTDA	plastilit / cfe	3,00
BENEDITO VICENTE DE SOUZA FERRAGENS	pevesul / pevesul	3,00
M V MEDINA DE CARVALHO EIRELI ME	AKATO	3,00
LISIANE TASSO GUITES MERELES	akato	3,00

LOTE 82

Item: 1 Quant.: 10 Unidade: COMP Val. Ref.: 5,00

Descrição: COTOVELO 90 40MM
CONEXÃO HIDRÁULICA TIPO: COTOVELO 90°, MATERIAL: PVC - CLORETO DE POLIVINILA, TIPO FIXAÇÃO:
SOLDÁVEL, APLICAÇÃO: INSTALAÇÃO HIDRÁULICA, BITOLA: 40 MM

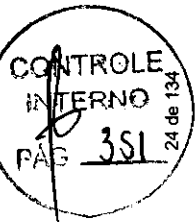

MUNICÍPIO DE RIBEIRÃO DO PINHAL
RIBEIRÃO DO PINHAL-PR

Autor	Marca/Modelo	Valor
LISIANE TASSO GUITES MERELES	akato	5,00
M V MEDINA DE CARVALHO EIRELI ME	AKATO	5,00
NIVALDO JOSE JOFRE	Plastilit	4,99
2B CONSTRUIR LTDA	plastilit / cfe	5,00
BENEDITO VICENTE DE SOUZA FERRAGENS	pevesul / pvc-sul	5,00

LOTE 83

Item: 1 Quant.: 10 Unidade: COMP Val. Ref.: 5,00

Descrição: COTOVELO 90,50MM
CONEXÃO HIDRÁULICA TIPO: COTOVELO 90°, MATERIAL: PVC - CLORETO DE POLIVINILA, TIPO FIXAÇÃO:
SOLDÁVEL, APLICAÇÃO: INSTALAÇÃO HIDRÁULICA, BITOLA: 50 MM

Autor	Marca/Modelo	Valor
BENEDITO VICENTE DE SOUZA FERRAGENS	pevesul / pevesul	5,00
2B CONSTRUIR LTDA	plastilit / cfe	5,00
NIVALDO JOSE JOFRE	Plas lit	4,99
M V MEDINA DE CARVALHO EIRELI ME	AKATO	5,00
LISIANE TASSO GUITES MERELES	akato	5,00

LOTE 84

Item: 1 Quant.: 10 Unidade: COMP Val. Ref.: 24,00

Descrição: DESEMPENADEIRA EM MADEIRA 15X25
DESEMPENADEIRA MANUAL MATERIAL: MADEIRA, COMPRIMENTO: 25 CM, LARGURA: 15 C", "UNIDADE"

Autor	Marca/Modelo	Valor
NIVALDO JOSE JOFRE	Monfort	23,99
M V MEDINA DE CARVALHO EIRELI ME	NOVE54	24,00
LISIANE TASSO GUITES MERELES	mtx	24,00
2B CONSTRUIR LTDA	jofort / cfe	24,00
BENEDITO VICENTE DE SOUZA FERRAGENS	depeccil / depeccil	24,00

LOTE 85

Item: 1 Quant.: 3 Unidade: CAIXA Val. Ref.: 96,00

Descrição: DESINGRIPANTE SPRAY 300ML C/ 12 UNIDADES
DESENGRAXANTE ASPECTO FÍSICO: AEROSOL COMPOSIÇÃO: ISOPARAFINA, DIMETOXIMETANO E ETANOL
CARACTERÍSTICAS ADICIONAIS: LIMPADOR A BASE DE SOLVENTE APLICAÇÃO: LIMPEZA EM GERAL

Autor	Marca/Modelo	Valor
NIVALDO JOSE JOFRE	Proleg Lub	95,99
2B CONSTRUIR LTDA	chemcolor / cfe	96,00
BENEDITO VICENTE DE SOUZA FERRAGENS	depeccil / depeccil	96,00
M V MEDINA DE CARVALHO EIRELI ME	NOVE54	96,00
LISIANE TASSO GUITES MERELES	elaniz	96,00

LOTE 86

Item: 1 Quant.: 10 Unidade: COMP Val. Ref.: 352,00

MUNICÍPIO DE RIBEIRÃO DO PINHAL
RIBEIRÃO DO PINHAL-PR

Descrição: DISCO DE CORTE PARA CORTADORA DE PISO
DISCO CORTE MATERIAL: AÇO DIAMANTADO DIÂMETRO: 230 MM DIÂMETRO FURO: 22,23 MM APLICAÇÃO:
CONCRETO E ALVENARIA ESPESSURA: 2,10 MM

Autor	Marca/Modelo	Valor
NIVALDO JOSE JOFRE	MTX	351,00
M V MEDINA DE CARVALHO EIRELI ME	VILA	352,00
LISIANE TASSO GUITES MERELES	fernak	352,00
2B CONSTRUIR LTDA	mtx / cfe	352,00
BENEDITO VICENTE DE SOUZA FERRAGENS	depeccil / depeccil	352,00
AR LIMP LTDA	Vonder / VITCod. 126x100230	352,00

LOTE 87

Item: 1 Quant.: 20 Unidade: COMP Val. Ref.: 14,00

Descrição: DISCO DE CORTE PARA LIXADEIRA
DISCO CORTE MATERIAL: AÇO, ACABAMENTO: DIAMANTADO, ALTURA: (3/8") 9,52 MM, APLICAÇÃO:
CONSTRUÇÃO CIVIL, DIÂMETRO: 110 MM, TIPO: TURBO, DIÂMETRO FURO: 19,10 MM, "UNIDADE"

Autor	Marca/Modelo	Valor
NIVALDO JOSE JOFRE	Corsat	13,99
2B CONSTRUIR LTDA	mtx / cfe	14,00
BENEDITO VICENTE DE SOUZA FERRAGENS	depeccil / depeccil	14,00
LISIANE TASSO GUITES MERELES	fernak	14,00
M V MEDINA DE CARVALHO EIRELI ME	VILA	14,00

LOTE 88

Item: 1 Quant.: 50 Unidade: COMP Val. Ref.: 27,00

Descrição: DISCO DE POLICORTE ESPECIAL 10X1/8XFURO3/4
DISCO CORTE MATERIAL: ÓXIDO ALUMÍNIO, DIÂMETRO: 10 POL, ESPESSURA: 3/4 POL, CARACTERÍSTICAS
ADICIONAIS: COM DUAS TELAS FIBRA DE VIDRO, DIÂMETRO FURO: 1/8 PO, "UNIDADE"

Autor	Marca/Modelo	Valor
NIVALDO JOSE JOFRE	Corsat	26,99
M V MEDINA DE CARVALHO EIRELI ME	VILA	27,00
LISIANE TASSO GUITES MERELES	fernak	27,00
2B CONSTRUIR LTDA	mtx / cfe	27,00
BENEDITO VICENTE DE SOUZA FERRAGENS	depeccil / depeccil	27,00

LOTE 89

Item: 1 Quant.: 40 Unidade: COMP Val. Ref.: 46,00

Descrição: DISJUNTOR 25A BIPOLAR
DISJUNTOR BAIXA TENSÃO NÚMERO PÓLOS: 2, NÚMERO DE FASES: BIFÁSICO, FUNCIONAMENTO:
MAGNETICO, CAPACIDADE CURTO-CIRCUITO: 25, "UNIDADE"

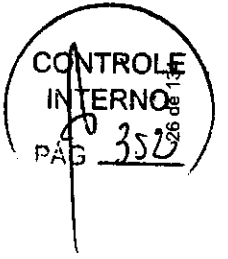

MUNICIPIO DE RIBEIRAO DO PINHAL
RIBEIRÃO DO PINHAL-PR

Autor	Marca/Modelo	Valor
BENEDITO VICENTE DE SOUZA FERRAGENS	supreluz / supreluz	46,00
AR SANTOS E CIA LTDA	SOPRANO / 25A	46,00
MORK SOLAR - PRODUTOS E SERVIÇOS ELÉTRICOS LTDA. - EPP	SOPRANO / SHB2 GII CO 25A	46,00
NIVALDO JOSE JOFRE	Soprano	45,99
M V MEDINA DE CARVALHO EIRELI ME	SOPRANO	46,00
MARCELUZ DE QUEIROZ LTDA	SIBRATEC OU SIMILAR / SIBRATEC OU SIMILAR	45,99
2B CONSTRUIR LTDA	foxlux / cfe	46,00
LISIANE TASSO GUITES MERELES	soprano	43,00

LOTE 90

Item: 1 Quant.: 20 Unidade: COMP Val. Ref.: 100,00

Descrição: DISJUNTOR 50A TRIPOLAR
DISJUNTOR BAIXA TENSÃO MÁXIMA OPERAÇÃO: 127/220 V, APLICAÇÃO: INSTALAÇÕES ELÉTRICAS
NÚMERO DE FASES: TRIPOLAR, CURVA DE DISPARO: C, CORRENTE NOMINAL: 50 A, FUNCIONAMENTO:
TERMOMAGNÉTICO, PADRÃO: DIN, "UNIDADE"

Autor	Marca/Modelo	Valor
2B CONSTRUIR LTDA	foxlux / cfe	100,00
MORK SOLAR - PRODUTOS E SERVIÇOS ELÉTRICOS LTDA. - EPP	SOPRANO / SHB3 GII CO 50A	100,00
NIVALDO JOSE JOFRE	Soprano	99,00
LISIANE TASSO GUITES MERELES	soprano	100,00
MARCELUZ DE QUEIROZ LTDA	SIBRATEC OU SIMILAR / SIBRATEC OU SIMILAR	99,99
M V MEDINA DE CARVALHO EIRELI ME	SOPRANO	100,00
BENEDITO VICENTE DE SOUZA FERRAGENS	supreluz / supreluz	100,00
AR SANTOS E CIA LTDA	SOPRANO / SHB3	100,00

LOTE 91

Item: 1 Quant.: 10 Unidade: COMP Val. Ref.: 198,00

Descrição: DISJUNTOR TRIPOLAR 100A
DISJUNTOR BAIXA TENSÃO MÁXIMA OPERAÇÃO: 127/220 V,
CORRENTE NOMINAL: 100 A, NÚMERO DE FASES: TRIPOLAR, CURVA DE DISPARO: C, APLICAÇÃO:
INSTALAÇÕES ELÉTRICAS, PADRÃO: DIN

Autor	Marca/Modelo	Valor
NIVALDO JOSE JOFRE	Soprano	197,00
MORK SOLAR - PRODUTOS E SERVIÇOS ELÉTRICOS LTDA. - EPP	SOPRANO / SHB3 H 100A	198,00
BENEDITO VICENTE DE SOUZA FERRAGENS	supreluz / supreluz	198,00
AR SANTOS E CIA LTDA	JING / HYJB2	198,00
MARCELUZ DE QUEIROZ LTDA	SIBRATEC OU SIMILAR / SIBRATEC OU SIMILAR	197,99
LISIANE TASSO GUITES MERELES	soprano	198,00
2B CONSTRUIR LTDA	foxlux / cfe	198,00
M V MEDINA DE CARVALHO EIRELI ME	SOPRANO	198,00

LOTE 92

Item: 1 Quant.: 6 Unidade: COMP Val. Ref.: 388,00

27 de 134

MUNICIPIO DE RIBEIRAO DO PINHAL
RIBEIRÃO DO PINHAL-PR

Descrição: DISJUNTOR TRIPOLAR 150A
DISJUNTOR BAIXA TENSÃO FUNCIONAMENTO: MAGNÉTICO, TENSÃO MÁXIMA OPERAÇÃO: 127/220 V,
CORRENTE NOMINAL: 150 A, NÚMERO DE FASES: TRIPOLAR, CURVA DE DISPARO: C, APLICAÇÃO:
INSTALAÇÕES ELÉTRICAS, PADRÃO: DIN

Autor	Marca/Modelo	Valor
2B CONSTRUIR LTDA	foxlux / cfe	388,00
M V MEDINA DE CARVALHO EIRELI ME	SOPRANO	388,00
LISIANE TASSO GUITES MERELES	soprano	388,00
MARCELUZ DE QUEIROZ LTDA	SIBRATEC OU SIMILAR / SIBRATEC OU SIMILAR	387,99
NIVALDO JOSE JOFRE	Soprano	387,99
BENEDITO VICENTE DE SOUZA FERRAGENS	supreluz / supreluz	388,00

LOTE 93

Item: 1 Quant.: 6 Unidade: COMP Val. Ref.: 407,00

Descrição: DISJUNTOR TRIPOLAR 200A
DISJUNTOR ALTA TENSÃO TIPO: TRIPOLAR, CORRENTE NOMINAL: 200 A, FREQUÊNCIA NOMINAL: 60 HZ,
CAPACIDADE INTERRUPTORA SIMÉTRICA: 42 KA, CARACTERÍSTICAS ADICIONAIS: CAIXA MOLDADA E
DISPARADORES TÉRMICOS E MAGNÉTICOS

Autor	Marca/Modelo	Valor
M V MEDINA DE CARVALHO EIRELI ME	SOPRANO	407,10
BENEDITO VICENTE DE SOUZA FERRAGENS	supreluz / supreluz	407,00
2B CONSTRUIR LTDA	foxlux / cfe	407,00
MORK SOLAR - PRODUTOS E SERVIÇOS ELÉTRICOS LTDA. - EPP	SOPRANO / DLJ 250E 200A	407,00
NIVALDO JOSE JOFRE	Soprano	406,99
MARCELUZ DE QUEIROZ LTDA	SIBRATEC OU SIMILAR / SIBRATEC OU SIMILAR	406,99
LISIANE TASSO GUITES MERELES	soprano	407,00

LOTE 94

Item: 1 Quant.: 40 Unidade: PCT Val. Ref.: 65,00

Descrição: DOBRADIÇA CROMADA 3 * X 2-1/2 COM 3 UNDS
DOBRADIÇA PORTA MATERIAL: AÇO, ALTURA: 2-1/2 POL, LARGURA: 3 POL, TRATAMENTO SUPERFICIAL:
CROMADO, "PACOTE 3 UN"

Autor	Marca/Modelo	Valor
2B CONSTRUIR LTDA	distritone / cfe	65,00
NIVALDO JOSE JOFRE	Rocha	64,99
M V MEDINA DE CARVALHO EIRELI ME	ALIANÇA	65,00
LISIANE TASSO GUITES MERELES	fca	65,00
BENEDITO VICENTE DE SOUZA FERRAGENS	depeccil / depeccil	65,00

LOTE 95

Item: 1 Quant.: 40 Unidade: PCT

Val. Ref.: 70,00

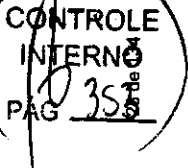

MUNICÍPIO DE RIBEIRÃO DO PINHAL
RIBEIRÃO DO PINHAL-PR

Descrição: DOBRADIÇA CROMADA 3" X 1/2 COM 3 UNDS
DOBRADIÇA PORTA MATERIAL: AÇO, ALTURA: 1 1/2 POL, LARGURA: 3 POL, CARACTERÍSTICAS ADICIONAIS:
COM PARAFUSOS, TRATAMENTO SUPERFICIAL: CROMADO, "PACOTE 3 UN"

Autor	Marca/Modelo	Valor
M V MEDINA DE CARVALHO EIRELI ME	ALIANÇA	70,00
NIVALDO JOSE JOFRE	Rocha:	68,00
LISIANE TASSO GUITES MERELES	fca	70,00
2B CONSTRUIR LTDA	distifone / cfe	70,00

LOTE 96

Item: 1 Quant.: 15 Unidade: JGO Val. Ref.: 51,00

Descrição: DOBRADIÇA CROMADA 4"X3"X2,5MM, COM 3 UNID E PARAFUSOS.
DOBRADIÇA PORTA MATERIAL: FERRO POLIDO, TRATAMENTO SUPERFICIAL: PINTURA, ALTURA: 3 1/2 POL,
LARGURA: 2 1/4 POL, CARACTERÍSTICAS ADICIONAIS: CÔR CINZA, PARA DIVISÓRIA

Autor	Marca/Modelo	Valor
GARTUR COMERCIO ATACADISTA LTDA	Sivana 3254312850	51,00
2B CONSTRUIR LTDA	distifone / cfe	51,00
M V MEDINA DE CARVALHO EIRELI ME	ALIANÇA	51,00
LISIANE TASSO GUITES MERELES	fca	51,00
NIVALDO JOSE JOFRE	Rocha	49,99

LOTE 97

Item: 1 Quant.: 4 Unidade: ROL Val. Ref.: 235,00

Descrição: ELETRODUTO CORRUGADO 1" 1/4 50M
ELETRODUTO REVESTIMENTO: PVC, MATERIAL: FITA DE AÇO ZINCADA/ESTANHADA/ACOBREADA,
APLICAÇÃO: INSTALAÇÃO ELÉTRICA, TIPO: FLEXÍVEL, DIÂMETRO NOMINAL: 1 1/4 PO", "ROLO 50 M"

Autor	Marca/Modelo	Valor
M V MEDINA DE CARVALHO EIRELI ME	PLASTILIT	235,00
LISIANE TASSO GUITES MERELES	tramontina	235,00
2B CONSTRUIR LTDA	plastilit / cfe	235,00
NIVALDO JOSE JOFRE	CanalFlex	234,99

LOTE 98

Item: 1 Quant.: 4 Unidade: ROL Val. Ref.: 113,00

Descrição: ELETRODUTO CORRUGADO 1" 50M
ELETRODUTO MATERIAL: PVC, COR: AMARELA, TIPO: FLEXÍVEL CORRUGADO, DIÂMETRO NOMINAL: 1 PO",
"ROLO 50 M"

MUNICÍPIO DE RIBEIRÃO DO PINHAL
RIBEIRÃO DO PINHAL-PR

Autor	Marca/Modelo	Valor
NIVALDO JOSE JOFRE	Dnoflex	112,99
M V MEDINA DE CARVALHO EIRELI ME	PLASTILIT	113,00
LISIANE TASSO GUITES MERELES	tramontina	113,00
2B CONSTRUIR LTDA	plastilit / cfe	113,00
ELETRICA ZEUS LTDA	gasparzinho / gasparzinho	113,00
BENEDITO VICENTE DE SOUZA FERRAGENS	supreluz / supreluz	113,00

LOTE 99

Item: 1 Quant.: 4 Unidade: RCL Val. Ref.: 160,00

Descrição: ELETRODUTO CORRUGADO 3/4 50M
ELETRODUTO MATERIAL: PVC, COR: PRETA, TIPO: CORRUGADO, BITOLA: 3/4 PO", "ROLO 50 M"

Autor	Marca/Modelo	Valor
BENEDITO VICENTE DE SOUZA FERRAGENS	supreluz / supreluz	190,00
M V MEDINA DE CARVALHO EIRELI ME	PLASTILIT	190,00
LISIANE TASSO GUITES MERELES	tramontina	160,00
ELETRICA ZEUS LTDA	rapax / zipper	160,00
2B CONSTRUIR LTDA	plastilit / cfe	160,00
NIVALDO JOSE JOFRE	Dnoflex	159,00

LOTE 100

Item: 1 Quant.: 4 Unidade: COMP Val. Ref.: 18,00

Descrição: ELETRODUTO PVC RÍGIDO ROSQUEÁVEL 1" 3 METROS
ELETRODUTO MATERIAL: PVC ANTI-CHAMA, COMPRIMENTO: 3 M, COR: PRETA, NORMAS TÉCNICAS: ABNT
NBR 15465, TIPO FIXAÇÃO: ROSCADO, DIÂMETRO NOMINAL: 1 PO", "UNIDADE"

Autor	Marca/Modelo	Valor
2B CONSTRUIR LTDA	plastilit / cfe	18,00
NIVALDO JOSE JOFRE	imperanz	17,99
M V MEDINA DE CARVALHO EIRELI ME	PLASTILIT	18,00
LISIANE TASSO GUITES MERELES	tramontina	18,00

LOTE 101

Item: 1 Quant.: 45 Unidade: COMP Val. Ref.: 5,00

Descrição: ENGATE RÁPIDO PVC 1/2 SEM PISTOLA
ESGUIÇO MATERIAL CORPO: PLÁSTICO, DIÂMETRO CONEXÃO ENTRADA: 1,2 POL, APLICAÇÃO: JARDIM,
CARACTERÍSTICAS ADICIONAIS: CONEXÃO ENGATE RÁPIDO, AJUSTÁVEL, "UNIDADE"

Autor	Marca/Modelo	Valor
NIVALDO JOSE JOFRE	Tramontina	4,99
M V MEDINA DE CARVALHO EIRELI ME	PLASTILIT	5,00
LISIANE TASSO GUITES MERELES	krone	5,00
2B CONSTRUIR LTDA	tramontina / cfe	5,00
BENEDITO VICENTE DE SOUZA FERRAGENS	depecci / depecci	5,00

LOTE 102

Item: 1 Quant.: 20 Unidade: COMP



MUNICIPIO DE RIBEIRAO DO PINHAL
RIBEIRÃO DO PINHAL-PR

Descrição: ENXADA Nº 35 COM CABO
ENXADA MATERIAL: AÇO ALTO CARBONO 1070 , ALTURA: 18 CM, MATERIAL ENCAIXE CABO: FERRO
FUNDIDO , LARGURA: 32 CM, PESO: 1,010 K", "UNIDADE"

Autor	Marca/Modelo	Valor
2B CONSTRUIR LTDA	jofort / cfe	72,00
BENEDITO VICENTE DE SOUZA FERRAGENS	de-peçtil / depeçtil	72,00
NIVALDO JOSE JOFRE	Tramontina	71,99
M V MEDINA DE CARVALHO EIRELI ME	NOVE54	72,00
LISIANE TASSO GUITES MERELES	mtx	72,00

LOTE 103

Item: 1 Quant.: 10 Unidade: COMP Val. Ref.: 70,00

Descrição: ENXADÃO LARGO 2,5 FORJADO COM CABO
ENXADÃO MATERIAL: AÇO CARBONO , MATERIAL ENCAIXE CABO: FERRO FUNDIDO , CARACTERÍSTICAS
ADICIONAIS: CABO MADEIRA, PINTURA ELETROSTÁTICA A PÓ,COR PRETA", "UNIDADE"

Autor	Marca/Modelo	Valor
NIVALDO JOSE JOFRE	Tramontina	59,00
M V MEDINA DE CARVALHO EIRELI ME	NOVE54	70,00
LISIANE TASSO GUITES MERELES	mtx	70,00
2B CONSTRUIR LTDA	jofort / cfe	70,00
BENEDITO VICENTE DE SOUZA FERRAGENS	depeçtil / depeçtil	70,00

LOTE 104

Item: 1 Quant.: 2 Unidade: COMP Val. Ref.: 430,00

Descrição: ESCADA EXTENSIVEL 08 DEGRAUS
ESCADA MATERIAL: ALUMINIO , QUANTIDADE DEGRAUS: 8 UN, TIPO: ARTICULADA , CARACTERÍSTICAS
ADICIONAIS: PES EMBORRACHADOS ANTIDERRAPANTES/TRAVAMENTO AUTO-", "UNIDADE"

Autor	Marca/Modelo	Valor
LISIANE TASSO GUITES MERELES	alumassa	430,00
BENEDITO VICENTE DE SOUZA FERRAGENS	depeçtil / depeçtil	430,00
M V MEDINA DE CARVALHO EIRELI ME	REAL	430,00
2B CONSTRUIR LTDA	alumassa / cfe	430,00
AR LIMP LTDA	Mor / 8 degraus	430,00
NIVALDO JOSE JOFRE	Mor	429,00

LOTE 105

Item: 1 Quant.: 32 Unidade: COMP Val. Ref.: 64,00

Descrição: ESFREGÃO PARA BRISAS CERDAS PET
RODÓ MATERIAL CABO: MADEIRA MATERIAL SUPORTE: MADEIRA COMPRIMENTO SUPORTE: 35 CM
QUANTIDADE BORRACHAS: 2 UN CARACTERÍSTICAS ADICIONAIS: CABO APROXIMADAMENTE 1,50 M, COM
ROSCA ESPESURA BORRACHA: 2 MM ALTURA BORRACHA: 2,5 CM

MUNICIPIO DE RIBEIRAO DO PINHAL
RIBEIRÃO DO PINHAL-PR

Autor	Marca/Modelo	Valor
2B CONSTRUIR LTDA	jofort / cfe	64,00
NIVALDO JOSE JOFRE	Sao Francisco	63,99
M V MEDINA DE CARVALHO EIRELI ME	NOVE54	64,00
LISIANE TASSO GUITES MERELES	fentak	64,00

LOTE 106

Item: 1 Quant.: 5 Unidade: COMP Val. Ref.: 53,00

Descrição: ESQUADRO METALICO PROFISSIONAL 42CM
ESQUADRO MATERIAL: RÉGUA: AÇO , COMPRIMENTO RÉGUA: 42 CM, TIPO GRAADUAÇÃO: SIMPLES , TIPO
SISTEMA MEDIÇÃO: DECIMAL ESCALA GRAADUAÇÃO: 1 MM , APLICAÇÃO: CARPINTARIA , TIPO: FIXO ,
MATERIAL CABO: ALUMINIO , COMPRIMENTO BASE: 130 M", "PEÇA 1 UN"

Autor	Marca/Modelo	Valor
LISIANE TASSO GUITES MERELES	fentak	53,00
M V MEDINA DE CARVALHO EIRELI ME	NOVE54	53,00
BENEDITO VICENTE DE SOUZA FERRAGENS	depeçtil / depeçtil	53,00
NIVALDO JOSE JOFRE	MTX	52,99
2B CONSTRUIR LTDA	sparta / cfe	53,00

LOTE 107

Item: 1 Quant.: 15 Unidade: COMP Val. Ref.: 38,00

Descrição: FACÃO LÁMINA AÇO CARBONO 45CM COM CABO
FACÃO COMPRIMENTO: 18 POL, TIPO: PARA MATO , MATERIAL CABO: MADEIRA , MATERIAL LÁMINA: AÇO",
"UNIDADE"

Autor	Marca/Modelo	Valor
NIVALDO JOSE JOFRE	Tramontina	37,99
M V MEDINA DE CARVALHO EIRELI ME	NOVE54	38,00
LISIANE TASSO GUITES MERELES	mtx	38,00
GARTUR COMERCIO ATACADISTA LTDA	Vonder / 3140018000	38,00
ELETRICA ZEUS LTDA	vonder / vonder	38,00
2B CONSTRUIR LTDA	jofort / cfe	38,00
BENEDITO VICENTE DE SOUZA FERRAGENS	depeçtil / depeçtil	38,00

LOTE 108

Item: 1 Quant.: 10 Unidade: COMP Val. Ref.: 55,00

Descrição: FECHADURA INTERNA
FECHADURA REFERÊNCIA: 323 ACABAMENTO SUPERFICIAL: CROMADO, MATERIAL TAMPA: AÇO,
COMPONENTES: DUAS CHAVES COM TRINCO REVERSIVEL , TIPO CILINDRO: OVAL , APLICAÇÃO: PORTA ,
MATERIAL PINO CENTRAL: AÇO , TIPO: INTERNA , MATERIAL CAIXA: AÇO , NORMAS TÉCNICAS: ABNT ,
MATERIAL LINGUETA: LATÃO , MATERIAL TRINCO: LATÃO , MATERIAL TESTA: AÇO , MATERIAL CUBO
MAÇANETA: LATÃO , MATERIAL FALSA TESTA: AÇO INOX , MATERIAL ESPELHO: AÇO , MATERIAL CILINDRO:
LATÃO , MATERIAL CONTRATESTA: AÇO", "UNIDADE"



MUNICÍPIO DE RIBEIRÃO DO PINHAL
RIBEIRÃO DO PINHAL-PR

Autor	Marca/Modelo	Valor
BENEDITO VICENTE DE SOUZA FERRAGENS	alvorada / alvorada	55,00
2B CONSTRUIR LTDA	ngm / cfe	55,00
NIVALDO JOSE JOFRE	Aliança	54,99
M V MEDINA DE CARVALHO EIRELI ME	ALIANÇA	55,00
LISIANE TASSO GUITES MERELES	soprano	55,00

LOTE 109

Item: 1	Quant.: 10	Unidade: COMP	Valor
Descrição: FECHADURA PORTA DE FERRO ESTREITA 29MMX3MM. CILINDRO 45MM HASTE 58M			56,00
FECHADURA MATERIAL CAIXA: AÇO. MATERIAL TESTA: AÇO INOXIDAVEL, MATERIAL CONTRATESTA: AÇO INOXIDAVEL, COMPONENTES: DUAS CHAVES COM TRINCO REVERSIVEL, CARACTERISTICAS ADICIONAIS: MAÇANETA TIPO ALAVANCA/ESTREITO/MEDIDAS:CAIXA 38C APLICAÇÃO: PORTA.			56,00

Val. Ref.: 56,00

Autor	Marca/Modelo	Valor
LISIANE TASSO GUITES MERELES	soprano	56,00
2B CONSTRUIR LTDA	ngm / cfe	56,00
NIVALDO JOSE JOFRE	Aliança	55,99
M V MEDINA DE CARVALHO EIRELI ME	ALIANÇA	56,00
BENEDITO VICENTE DE SOUZA FERRAGENS	alvorada / alvorada	56,00

LOTE 110

Item: 1	Quant.: 15	Unidade: COMP	Valor
Descrição: FECHADURA PORTA DE FERRO TETRA C/ESPELHO EM INOX 04 CHAVES			66,00
FECHADURA MATERIAL CAIXA: AÇO. COMPONENTES: DUAS CHAVES METÁLICAS, CARACTERISTICAS ADICIONAIS: COM 4 VOLTAS, TIPO: TETRA, APLICAÇÃO: PORTA			66,00

Val. Ref.: 66,00

Autor	Marca/Modelo	Valor
2B CONSTRUIR LTDA	ngm / cfe	66,00
NIVALDO JOSE JOFRE	Aliança	65,99
M V MEDINA DE CARVALHO EIRELI ME	ALIANÇA	66,00
LISIANE TASSO GUITES MERELES	soprano	66,00

LOTE 111

Item: 1	Quant.: 40	Unidade: BARRA	Valor
Descrição: FERRO 01" 32MM			38,00
FERRO CONSTRUÇÃO CIVIL DIÂMETRO: 32 MM, TIPO: CA-50", "BARRA 12 M"			38,00

Val. Ref.: 38,00

Autor	Marca/Modelo	Valor
2B CONSTRUIR LTDA	bonanigo / cfe	38,00

LOTE 112

Item: 1	Quant.: 60	Unidade: BARRA	Valor
Descrição: FERRO 3/8 12 METROS			74,00
FERRO CONSTRUÇÃO CIVIL DIÂMETRO: 3/8 POL, TIPO: CA-50", "BARRA 12 M"			74,00

Val. Ref.: 74,00

MUNICÍPIO DE RIBEIRÃO DO PINHAL
RIBEIRÃO DO PINHAL-PR

Autor	Marca/Modelo	Valor
2B CONSTRUIR LTDA	bonanigo / cfe	74,00
FRANCO CASA & CONSTRUÇÃO LTDA	csn / csn	74,00
MORAES E MORAES MATERIAIS DE CONSTRUÇÃO LTDA	csn / csn	74,00
NIVALDO JOSE JOFRE	Sinobras	73,99
BIG HOUSE MATERIAL DE CONSTRUÇÃO EIRELI - ME	SINOBRAS	73,99
M V MEDINA DE CARVALHO EIRELI ME	SINOBRAS	74,00
LISIANE TASSO GUITES MERELES	ferrocol	74,00
ATRIUM INDUSTRIA E COMERCIO DE FERRAGENS ARCELOR LTA	ARCELOR	74,00
BENEDITO VICENTE DE SOUZA FERRAGENS	acobras / acobras	74,00

LOTE 113

Item: 1	Quant.: 40	Unidade: BARRA	Valor
Descrição: FERRO 4/2 12 METROS			18,00
FERRO CONSTRUÇÃO CIVIL DIÂMETRO: 4,2 MM, TIPO: CA-60", "BARRA 12 M"			18,00

Val. Ref.: 18,00

Autor	Marca/Modelo	Valor
LISIANE TASSO GUITES MERELES	ferrocol	18,00
NIVALDO JOSE JOFRE	Sinobras	17,9
BENEDITO VICENTE DE SOUZA FERRAGENS	acobras / acobras	18,00
2B CONSTRUIR LTDA	bonanigo / cfe	18,00
BIG HOUSE MATERIAL DE CONSTRUÇÃO EIRELI - ME	SINOBRAS	17,80
M V MEDINA DE CARVALHO EIRELI ME	SINOBRAS	18,00

LOTE 114

Item: 1	Quant.: 10	Unidade: COMP	Valor
Descrição: FERRO CA50 4,2MM 12MTS			25,00
FERRO CONSTRUÇÃO CIVIL DIÂMETRO: 4,2 MM, TIPO: CA-50", "BARRA 12 M"			25,00

Val. Ref.: 25,00

Autor	Marca/Modelo	Valor
2B CONSTRUIR LTDA	bonanigo / cfe	25,00
NIVALDO JOSE JOFRE	Sinobras	24,99
M V MEDINA DE CARVALHO EIRELI ME	SINOBRAS	25,00
LISIANE TASSO GUITES MERELES	ferrocol	25,00
BENEDITO VICENTE DE SOUZA FERRAGENS	acobras / acobras	25,00

LOTE 115

Item: 1	Quant.: 10	Unidade: COMP	Valor
Descrição: FERRO CA60 5/16" 12 MTS			55,00
FERRO CONSTRUÇÃO CIVIL DIÂMETRO: 5/16 POL, TIPO: CA-60", "BARRA 12 M"			55,00

Val. Ref.: 55,00



MUNICIPIO DE RIBEIRAO DO PINHAL
RIBEIRÃO DO PINHAL-PR

Autor	Marca/Modelo	Valor
M V MEDINA DE CARVALHO EIRELI ME	SINOBRAS	55,00
NIVALDO JOSE JOFRE	Sinobras	54,99
BENEDITO VICENTE DE SOUZA FERRAGENS	acobras / acobras	55,00
LISIANE TASSO GUITES MERELES	ferrocol	55,00
2B CONSTRUIR LTDA	bomarnigo / cfe	55,00

LOTE 116

Item: 1 Quant.: 6 Unidade: COMP Val. Ref.: 52,00

Descrição: FERRO DE SOLDA 12V 70W
FERRO DE SOLDAR APLICAÇÃO: SOLDA EM CONTATOS ELETRÔNICOS, MATERIAL PONTA: PRATA,
POTÊNCIA 70 W, MATERIAL CASO: EMBORRACHADO, TENSÃO: 127 V, "UNIDADE"

Autor	Marca/Modelo	Valor
2B CONSTRUIR LTDA	western / cfe	52,00
NIVALDO JOSE JOFRE	FoxLux	51,99
LISIANE TASSO GUITES MERELES	ferfak	52,00

LOTE 117

Item: 1 Quant.: 60 Unidade: BARRA Val. Ref.: 34,00

Descrição: FERRO VERGALHÃO CA 1/4
FERRO CONSTRUÇÃO CIVIL DIÂMETRO: 1/4 POL, TIPO: CA-60", "BARRA 12 M"

Autor	Marca/Modelo	Valor
2B CONSTRUIR LTDA	bomarnigo / cfe	34,00
ATRIUM INDUSTRIA E COMERCIO DE FERRAGENS ARCELOR / ARCELOR LTDA	ARCELOR / ARCELOR	33,98
FRANCO CASA & CONSTRUÇÃO LTDA	csn / csn	34,00
MORAES E MORAES MATERIAIS DE CONSTRUÇÃO LTDA	csn / CSN	34,00
NIVALDO JOSE JOFRE	Sinobras	33,99
M V MEDINA DE CARVALHO EIRELI ME	SINOBRAS	34,00
LISIANE TASSO GUITES MERELES	ferrocol	34,00
BENEDITO VICENTE DE SOUZA FERRAGENS	acobras / acobras	34,00

LOTE 118

Item: 1 Quant.: 80 Unidade: BARRA Val. Ref.: 192,00

Descrição: FERRO VERGALHÃO CA 50 - 16MM (5/8)
FERRO CONSTRUÇÃO CIVIL DIÂMETRO: 5/8 POL, TIPO: CA-50", "BARRA 12 M"

MUNICIPIO DE RIBEIRAO DO PINHAL
RIBEIRÃO DO PINHAL-PR

Autor	Marca/Modelo	Valor
LISIANE TASSO GUITES MERELES	ferrocol	192,00
BENEDITO VICENTE DE SOUZA FERRAGENS	acobras / acobras	192,00
2B CONSTRUIR LTDA	bomarnigo / cfe	192,00
ATRIUM INDUSTRIA E COMERCIO DE FERRAGENS ARCELOR / ARCELOR LTDA	ARCELOR / ARCELOR	192,00
FRANCO CASA & CONSTRUÇÃO LTDA	csn / csn	192,00
MORAES E MORAES MATERIAIS DE CONSTRUÇÃO LTDA	CSN / CSN	192,00
BIG HOUSE MATERIAL DE CONSTRUÇÃO EIRELI - SINOBRAS ME	SINOBRAS	191,00
M V MEDINA DE CARVALHO EIRELI ME	SINOBRAS	192,00
OSVAI DO JOSE JOFRE	gerdau	149,00

LOTE 119

Item: 1 Quant.: 100 Unidade: BARRA Val. Ref.: 53,00

Descrição: FERRO VERGALHÃO CA 50 - 8,0 MM (5/16)
FERRO CONSTRUÇÃO CIVIL DIÂMETRO: 5/16 POL, TIPO: CA-50", "BARRA 12 M"

Autor	Marca/Modelo	Valor
2B CONSTRUIR LTDA	bomarnigo / cfe	53,00
NIVALDO JOSE JOFRE	Sinobras	52,99
BIG HOUSE MATERIAL DE CONSTRUÇÃO EIRELI - SINOBRAS ME	SINOBRAS	52,90
M V MEDINA DE CARVALHO EIRELI ME	SINOBRAS	53,00
LISIANE TASSO GUITES MERELES	ferrocol	53,00
MORAES E MORAES MATERIAIS DE CONSTRUÇÃO LTDA	CSN / CSN	53,00
FRANCO CASA & CONSTRUÇÃO LTDA	csn / csn	53,00
ATRIUM INDUSTRIA E COMERCIO DE FERRAGENS ARCELOR / ARCELOR LTDA	ARCELOR / ARCELOR	52,98
BENEDITO VICENTE DE SOUZA FERRAGENS	acobras / acobras	53,00

LOTE 120

Item: 1 Quant.: 10 Unidade: COMP Val. Ref.: 41,00

Descrição: FILTRO DE AR PARA ROÇADEIRA STIHL FS220
PEÇA / COMPONENTE ROÇADEIRA TIPO: FILTRO DE AR APLICAÇÃO: ROÇADEIRA COSTAL STIHL FS 220

Autor	Marca/Modelo	Valor
2B CONSTRUIR LTDA	stihl / cfe	41,00
NIVALDO JOSE JOFRE	Stihl	40,00
LISIANE TASSO GUITES MERELES	ferfak	41,00

LOTE 121

Item: 1 Quant.: 15 Unidade: COMP Val. Ref.: 41,00

Descrição: FILTRO DE AR PARA SOPRADOR STIHL BR420
FILTRO AR TIPO EQUIPAMENTO: LEVE ELEMENTO FILTRANTE AR: SECO

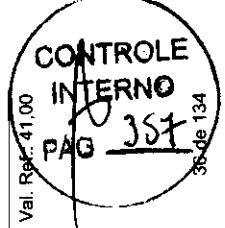

MUNICÍPIO DE RIBEIRÃO DO PINHAL
RIBEIRÃO DO PINHAL-PR

Autor	Marca/Modelo	Valor
2B CONSTRUIR LTDA	stihl / cfe	41,00
LISIANE TASSO GUTES MERELES	feriak	41,00
IVALDO JOSE JOFRE	Stihl	40,00

LOTE 122

Item: 1 Quant.: 12 Unidade: COMP Val. Ref.: 252,00

Descrição: FIO DE NYLON ROÇADEIRA 3MM QUADRADO 2KG COR LARANJA
PEÇA / COMPONENTE ROÇADEIRA MATERIAL NYLON, FORMATO PONTA REDONDO, APLICAÇÃO:
ROÇADEIRA, DIÂMETRO: 3 MM, TIPO: FIO DE CORTE, "UNIDADE"

Autor	Marca/Modelo	Valor
ELETRICA ZEUS LTDA	kalia / kalia	252,00
OPORTUNO DISTRIBUIDORA DE MAQUINAS E FERRAMENTAS LTDA	NAKASHI / QUADRADO LARANJA	252,00
IVALDO JOSE JOFRE	Stihl	251,99
M V MEDINA DE CARVALHO EIRELI ME	VONDER	252,00
LISIANE TASSO GUTES MERELES	feriak	252,00
SIJEN COMERCIAL LTDA	Nakashii / Nakashi	300,00
2B CONSTRUIR LTDA	ekilon / cfe	252,00
GESSICA ZARZEKA OLIVO	STHL / STIHL	252,00

LOTE 123

Item: 1 Quant.: 10 Unidade: ROL Val. Ref.: 124,00

Descrição: FIO FLEXÍVEL 1,5MMX100M
FIO ELÉTRICO ISOLADO TENSÃO ISOLAMENTO: 750 V, SEÇÃO NOMINAL: 1,5 MM2, COR DO ISOLAMENTO:
PRETA, MATERIAL DO CONDUTOR: COBRE, CARACTERÍSTICAS ADICIONAIS: FLEXÍVEL, MATERIAL
ISOLAMENTO: PVC, "ROLO 100 M"

Autor	Marca/Modelo	Valor
C.K COMÉRCIO DE FERRAGENS LTDA	KABEL / KABEL	124,00
BENEDITO VICENTE DE SOUZA FERRAGENS	supreluz / supreluz	124,00
LISIANE TASSO GUTES MERELES	autoflex	124,00
M V MEDINA DE CARVALHO EIRELI ME	CORFIO	124,00
IVALDO JOSE JOFRE	Stihl	123,99
J. LAVANDOSKI FERRAGENS	ENERGY / ENERGY	124,00
ATRIUM INDUSTRIA E COMERCIO DE FERRAGENS URANO / URANO LTDA	URANO / URANO	124,00
2B CONSTRUIR LTDA	engacabos / cfe	124,00
ELETRICA ZEUS LTDA	corfio / corfio	124,00

LOTE 124

Item: 1 Quant.: 6 Unidade: ROL Val. Ref.: 754,00

Descrição: FIO FLEXÍVEL 10MX100M
FIO ELÉTRICO ISOLADO TENSÃO ISOLAMENTO: 750 V, SEÇÃO NOMINAL: 10 MM2, COR DO ISOLAMENTO:
PRETA, MATERIAL DO CONDUTOR: COBRE, CARACTERÍSTICAS ADICIONAIS: FLEXÍVEL, MATERIAL
ISOLAMENTO: PVC, "ROLO 100 M"

MUNICÍPIO DE RIBEIRÃO DO PINHAL
RIBEIRÃO DO PINHAL-PR

Autor	Marca/Modelo	Valor
LISIANE TASSO GUTES MERELES	autoflex	754,00
M V MEDINA DE CARVALHO EIRELI ME	CORFIO	754,00
J. LAVANDOSKI FERRAGENS	ENERGY / ENERGY	754,00
2B CONSTRUIR LTDA	engacabos / cfe	754,00
C.K COMÉRCIO DE FERRAGENS LTDA	KABEL / KABEL	54,00
ATRIUM INDUSTRIA E COMERCIO DE FERRAGENS URANO / URANO LTDA	URANO / URANO	753,98
IVALDO JOSE JOFRE	Stihl	753,99
ELETRICA ZEUS L. DA	corfio / corfio	754,00
BENEDITO VICENTE DE SOUZA FERRAGENS	supreluz / supreluz	754,00

LOTE 125

Item: 1 Quant.: 10 Unidade: ROL Val. Ref.: 209,00

Descrição: FIO FLEXÍVEL 2,5MMX100M
FIO ELÉTRICO ISOLADO TENSÃO ISOLAMENTO: 750 V, SEÇÃO NOMINAL: 2,5 MM2, COR DO ISOLAMENTO:
BRANCA, MATERIAL DO CONDUTOR: COBRE, CARACTERÍSTICAS ADICIONAIS: FLEXÍVEL, MATERIAL
ISOLAMENTO: PVC, "ROLO 100 M"

Autor	Marca/Modelo	Valor
M V MEDINA DE CARVALHO EIRELI ME	CO-FIO	209,00
AR SANTOS E CIA LTDA	CABOFLEX / 2.5	209,00
BENEDITO VICENTE DE SOUZA FERRAGENS	supreluz / supreluz	209,00
LISIANE TASSO GUTES MERELES	autoflex	209,00
IVALDO JOSE JOFRE	Stihl	208,99
J. LAVANDOSKI FERRAGENS	ENERGY / ENERGY	209,00
MORK SOLAR - PRODUTOS E SERVIÇOS ELÉTRICOS LTDA. - EPP	ENERGY / CABO FLEX 2,5MM 750V BRANCO	209,00
C.K COMÉRCIO DE FERRAGENS LTDA	KABEL / KABEL	209,00
ATRIUM INDUSTRIA E COMERCIO DE FERRAGENS URANO / URANO LTDA	URANO / URANO	208,97
2B CONSTRUIR LTDA	engacabos / cfe	209,00
ELETRICA ZEUS LTDA	corfio / corfio	209,00

LOTE 126

Item: 1 Quant.: 8 Unidade: ROL Val. Ref.: 280,00

Descrição: FIO FLEXÍVEL 4,0MX100M
FIO ELÉTRICO ISOLADO TENSÃO ISOLAMENTO: 750 V, SEÇÃO NOMINAL: 4 MM2, COR DO ISOLAMENTO:
VERMELHA, MATERIAL DO CONDUTOR: COBRE, CARACTERÍSTICAS ADICIONAIS: FLEXÍVEL, MATERIAL
ISOLAMENTO: PVC, "ROLO 100 M"



MUNICÍPIO DE RIBEIRÃO DO PINHAL
RIBEIRÃO DO PINHAL-PR

Autor	Marca/Modelo	Valor
M V MEDINA DE CARVALHO EIRELI ME	CORFIO	280,00
NIVALDO JOSE JOFRE	Sil	279,00
J. LAVANDOSKI FERRAGENS	ENERGY / ENERGY	280,00
2B CONSTRUIR LTDA	engacabos / cfe	280,00
ELETRICA ZEUS LTDA	coiffo / coiffo	280,00
LISIANE TASSO GUITES MERELES	autoflex	280,00
AF SANTOS E CIA LTDA	TESEFLEX 4M/4	280,00
BENEDITO VICENTE DE SOUZA FERRAGENS	supreluz / supreluz	280,00

LOTE 127

Item: 1 Quant.: 6 Unidade: COMP Val. Ref.: 445,00

Descrição: FIO FLEXÍVEL 3,0MX100M
FIO ELÉTRICO ISOLADO TENSÃO ISOLAMENTO: 750 V. SEÇÃO NOMINAL: 6 MM2, COR DO ISOLAMENTO: PRETA, MATERIAL DO CONDUTOR: COBRE, CARACTERÍSTICAS ADICIONAIS: FLEXÍVEL, MATERIAL ISOLAMENTO: PVC, "ROLO 100 M"

Autor	Marca/Modelo	Valor
J. LAVANDOSKI FERRAGENS	ENERGY ENIRFG /	445,00
AF SANTOS E CIA LTDA	TEFNFLEX 6/114	445,00
BENEDITO VICENTE DE SOUZA FERRAGENS	supreluz / supreluz	445,00
LISIANE TASSO GUITES MERELES	autoflex	445,00
M V MEDINA DE CARVALHO EIRELI ME	CORFIO	445,00
NIVALDO JOSE JOFRE	Sil	444,00
C.K COMÉRCIO DE FERRAGENS LTDA	KABEL: KABEL	445,00
ATRIUM INDUSTRIA E COMERCIO DE FERRAGENS LTDA	URANO / URANO	444,97
2B CONSTRUIR LTDA	engacabos / cfe	445,00
ELETRICA ZEUS LTDA	coiffo / coiffo	445,00

LOTE 128

Item: 1 Quant.: 150 Unidade: METRO Val. Ref.: 2,00

Descrição: FIO PARA TELEFONE CINZA
FIO TELEFÔNICO TIPO: CCI, QUANTIDADE CONDUTOR: 6, MATERIAL CONDUTOR: COBRE, MATERIAL ISOLAMENTO: PVC, COR: CINZA, DIÂMETRO: 0,50 MM

Autor	Marca/Modelo	Valor
LISIANE TASSO GUITES MERELES	autoflex	2,00
M V MEDINA DE CARVALHO EIRELI ME	CORFIO	2,00
NIVALDO JOSE JOFRE	Conduiti	1,99
2B CONSTRUIR LTDA	engacabos / cfe	2,00

LOTE 129

Item: 1 Quant.: 10 Unidade: COMP Val. Ref.: 9,00

Descrição: FITA ADESIVA DUPLA FACE 19MMX30MM
Fita Adesiva Material: Polipropileno, Comprimento: 30 M, Tipo: Dupla Face, Largura: 19 MM 419261

MUNICÍPIO DE RIBEIRÃO DO PINHAL
RIBEIRÃO DO PINHAL-PR

Autor	Marca/Modelo	Valor
LISIANE TASSO GUITES MERELES	atopy	9,00
M V MEDINA DE CARVALHO EIRELI ME	3M	9,00
2B CONSTRUIR LTDA	adere / cfe	9,00

LOTE 130

Item: 1 Quant.: 160 Unidade: COMP Val. Ref.: 11,00

Descrição: FITA ISOLANTE 19MM X 20MT
FITA ISOLANTE ELÉTRICA ADESIVA MATERIAL DORSO: FILME DE PVC ANTI-CHAMA, LARGURA NOMINAL: 19 MM, COR: PRETA, COMPRIMENTO NOMINAL: 20, "UNIDADE"

Autor	Marca/Modelo	Valor
LISIANE TASSO GUITES MERELES	foxlux	11,00
LUCAS GIEBELJKA DE PAULA	ADELERAS / FITA ISOLANTE 19MM X 20MT	11,00
M V MEDINA DE CARVALHO EIRELI ME	FOX LUX	11,00
3K LICITAÇÕES E COMERCIO DE MATERIAS DE CONSTRUÇÃO EIRELI	FORCE LINE / FORCE LINE	11,00
2B CONSTRUIR LTDA	acare / cfe	11,00
ELETRICA ZEUS LTDA	noxe54 / noxe54	11,00
NIVALDO JOSE JOFRE	Transolônia	10,99
MORK SOLAR, PRODUTOS E SERVIÇOS ELÉTRICOS LTDA - EPP	DECORLUX / FI 0205	11,00
BENEDITO VICENTE DE SOUZA FERRAGENS	supreluz / supreluz	11,00

LOTE 131

Item: 1 Quant.: 100 Unidade: COMP Val. Ref.: 13,00

Descrição: FITA VEDA ROSCA 18MMX20M
FITA VEDA ROSCA MATERIAL: TEFLON, COMPRIMENTO: 20 M, LARGURA: 18 M, "UNIDADE"

Autor	Marca/Modelo	Valor
BENEDITO VICENTE DE SOUZA FERRAGENS	supreluz / supreluz	13,00
LISIANE TASSO GUITES MERELES	vila	13,00
M V MEDINA DE CARVALHO EIRELI ME	FOX LUX	13,00
NIVALDO JOSE JOFRE	Nova	12,00
2B CONSTRUIR LTDA	polyflita / cfe	13,00

LOTE 132

Item: 1 Quant.: 10 Unidade: COMP Val. Ref.: 10,00

Descrição: FLANGE CAIXA D'ÁGUA 25MM
CONEXÃO HIDRÁULICA MATERIAL: PVC - CLORETO DE POLIVINILA, APLICAÇÃO: CAIXA D'ÁGUA, BITOLA II: 25 MM X 3/4 POL, TIPO: ADAPTADOR LONGO COM FLANGES LIVRES, TIPO FIXAÇÃO: SOLDÁVEL, "UNIDADE"

Autor	Marca/Modelo	Valor
M V MEDINA DE CARVALHO EIRELI ME	AKATO	10,00
NIVALDO JOSE JOFRE	Plastilit	9,98
2B CONSTRUIR LTDA	uniforte / cfe	10,00
LISIANE TASSO GUITES MERELES	akato	10,00
BENEDITO VICENTE DE SOUZA FERRAGENS	pevesul / pevesul	10,00

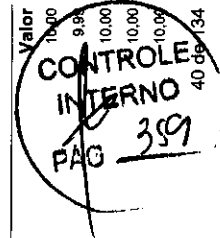

MUNICÍPIO DE RIBEIRÃO DO PINHAL
RIBEIRÃO DO PINHAL-PR

LOTE 133

Item: 1 Quant.: 20 Unidade: COMP Val. Ref.: 20,00

Descrição: FLANGE CAIXA D'ÁGUA 32MM
CONEXÃO HIDRÁULICA MATERIAL: PVC - CLORETO DE POLIVINILA , APLICAÇÃO: CAIXA D'ÁGUA , BITOLA II:
32 MM X 1 POL, TIPO: ADAPTADOR LONGO COM FLANGES LIVRES , TIPO FIXAÇÃO: SOLDÁVEL , "UNIDADE"

Autor	Marca/Modelo	Valor
M V MEDINA DE CARVALHO EIRELI ME	AKATO	20,00
2B CONSTRUIR LTDA	uniforte / cfe	20,00
BENEDITO VICENTE DE SOUZA FERRAGENS	pevesul / pevesul	20,00
LISIANE TASSO GUITES MERELES	akato	20,00
NIVALDO JOSE JOFRE	Plastifit	19,00

LOTE 134

Item: 1 Quant.: 20 Unidade: COMP Val. Ref.: 29,00

Descrição: FLANGE CAIXA D'ÁGUA 50MM
CONEXÃO HIDRÁULICA MATERIAL: PVC - CLORETO DE POLIVINILA , APLICAÇÃO: CAIXA D'ÁGUA , BITOLA II:
50 MM X 1 1/2 POL, TIPO: ADAPTADOR LONGO COM FLANGES LIVRES , TIPO FIXAÇÃO: SOLDÁVEL ,
"UNIDADE"

Autor	Marca/Modelo	Valor
LISIANE TASSO GUITES MERELES	akato	29,00
M V MEDINA DE CARVALHO EIRELI ME	AKATO	29,00
NIVALDO JOSE JOFRE	Plastifit	28,99
2B CONSTRUIR LTDA	uniforte / cfe	29,00
BENEDITO VICENTE DE SOUZA FERRAGENS	pevesul / pevesul	29,00

LOTE 135

Item: 1 Quant.: 30 Unidade: COMP Val. Ref.: 14,00

Descrição: FOLHA DE SERRINHA DE FERRO
LÂMINA SERRA MANUAL MATERIAL: AÇO RÁPIDO , APLICAÇÃO: ARCO DE SERRA , COMPRIMENTO: 300 MM,
ESPESURA: 0,65 MM, LARGURA: 13 MM, CARACTERÍSTICAS ADICIONAIS: FLEXÍVEL, RESISTENTE ,
QUANTIDADE DENTES: 24 DENTES POR POLEGADA" , "UNIDADE"

Autor	Marca/Modelo	Valor
M V MEDINA DE CARVALHO EIRELI ME	AKATO	14,00
BENEDITO VICENTE DE SOUZA FERRAGENS	depeci / depeci	14,00
LISIANE TASSO GUITES MERELES	feriak	14,00
NIVALDO JOSE JOFRE	Nicholson	13,60
2B CONSTRUIR LTDA	nicholson / cfe	14,00

LOTE 136

Item: 1 Quant.: 400 Unidade: M2 Val. Ref.: 48,00

Descrição: FORRO PINUS 10CMX300M
FORRO TETO MATERIAL: MADEIRA PINUS , APLICAÇÃO: FORRO TETO , COMPRIMENTO: 3.000 MM, COR:
NATURAL , ESPESURA: 10 MM, TIPO: LÂMBRIL , LARGURA: 100 M" , "METRO QUADRADO"

MUNICÍPIO DE RIBEIRÃO DO PINHAL
RIBEIRÃO DO PINHAL-PR

LOTE 137

Item: 1 Quant.: 190 Unidade: M2 Val. Ref.: 29,00

Descrição: FORRO PVC 200 CAMELADO 08MM
FORRO TETO MATERIAL: PVC , ESPESURA: 200 MM, CARACTERÍSTICAS ADICIONAIS: COM ESTRUTURA
METÁLICA E TODO MATERIAL DE FIXAÇÃO.

Autor	Marca/Modelo	Valor
BIG HOUSE MATERIAL DE CONSTRUÇÃO EIRELI - ME	VEPSATIL	28,90
BENEDITO VICENTE DE SOUZA FERRAGENS	perimax / perimax	29,00
LISIANE TASSO GUITES MERELES	plastoro	29,00
NIVALDO JOSE JOFRE	Barril	28,99
2B CONSTRUIR LTDA	plastifit / cfe	29,00

LOTE 138

Item: 1 Quant.: 10 Unidade: GAL Val. Ref.: 293,00

Descrição: FUNDO PARA TINTA EPOXI 3,6LTS
TINTA INDUSTRIAL TIPO: EPOXI APRESENTAÇÃO: MONOCOMPONENTE
CARACTERÍSTICAS ADICIONAIS: CATALISÁVEL COR: CINZA ESCURO TIPO ACABAMENTO: FOSCO

Autor	Marca/Modelo	Valor
LISIANE TASSO GUITES MERELES	anjio	283,00
NIVALDO JOSE JOFRE	Suvini	292,99
2B CONSTRUIR LTDA	bellcolor / cfe	293,00
BENEDITO VICENTE DE SOUZA FERRAGENS	londres / londres	293,00

LOTE 139

Item: 1 Quant.: 2 Unidade: COMP Val. Ref.: 680,00

Descrição: FURADEIRA DE IMPACTO PROFISSIONAL 700 WTS
FURADEIRA TAMANHO MANDRIL: 1/2 POL, TIPO: IMPACTO , CARACTERÍSTICAS ADICIONAIS: REVERSÍVEL E
ELETRÔNICA, INTERRUPTOR COM 2 VELOC. - TENSÃO ALIMENTAÇÃO: 220 V, POTÊNCIA: 650 W,
VELOCIDADE: 3.150 RPM, ACESSÓRIOS: CAIXA COM 23 ACESSÓRIOS: EMPUNHADEIRA, CHAVE DE MAN" ,
"UNIDADE"

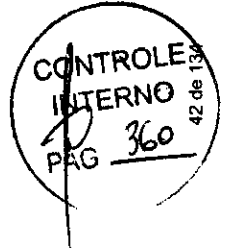

MUNICIPIO DE RIBEIRAO DO PINHAL
RIBEIRÃO DO PINHAL-PR

Autor	Marca/Modelo	Valor
2B CONSTRUIR LTDA	vonder / cfe	580,00
M2 COMÉRCIO E ASSISTÊNCIA TÉCNICA LTDA	DWT / 6005852220	580,00
AR SANTOS E CIA LTDA	HAMMER / GYF17000	580,00
LISIANE TASSO GUITES MERELES	hammer	580,00
M / MEDINA DE CARVALHO EIRELI ME	DWT	580,00
M / ALDO JOSE JOFRE	Makita	579,99
AF LIMP LTDA	Buck 1 Gsl13re	580,00
GISSICA ZARZEKA OLIVO	3a mão / 3a mão	30,00
AFCA SOLUÇÕES EMPRESARIAIS	DEWALT / DEWALT	580,00

LOTE 140

Item: 1	Quant.: 1	Unidade: COMP	Valor
Descrição: GERADOR DE ENERGIA 8KVA BIFÁSICO A GASOLINA GERADOR ENERGIA TENSÃO SAÍDA 110/220 V. POTÊNCIA MÁXIMA: 8 KVA, TIPO MOTOR: GASOLINA", "UNIDADE"			Val. Ref.: 6.300,00

Autor	Marca/Modelo	Valor
LISIANE TASSO GUITES MERELES	lolux	6.300,00
NIVALDO JOSE JOFRE	Motomil	6.299,00
AR LIMP LTL A	Matsuyama / 10.000 NG	6.300,00
MARCELUZ DE QUEIROZ LTDA	BUFFALO OU SIMILAR / DUFFALO OU SIMILAR	6.300,00
SMARTLIMP COMERCIO E SERVIÇOS DE LIMPEZA	FORCE GER000E	6.290,00
FREEDOM DO BRASIL LTDA	TOYAMA / TG-8000CXE3DV-XP	6.300,00
GISSICA ZARZEKA OLIVO	MATSUYAMA / MATSUYAMA	6.300,00
BIDDEN COMERCIAL LTDA	Toyama / TG8000CXER	8.000,00
2B CONSTRUIR LTDA	nagano / cfe	6.300,00
MARCOS FERARI LTDA	MOTOMIL / BKVA	6.300,00

LOTE 141

Item: 1	Quant.: 30	Unidade: KG	Valor
Descrição: GESSO COLA GESSO ASPECTO FÍSICO: PÓ, APLICAÇÃO: CONSTRUÇÃO CIVIL, COR: BRANCO, TIPO: GESSO COLA, ORIGEM: MINERAL", "QUILOGRAMA"			Val. Ref.: 7,00

Autor	Marca/Modelo	Valor
LISIANE TASSO GUITES MERELES	juntalider	7,00
M V MEDINA DE CARVALHO EIRELI ME	JUNTALIDER	7,00
NIVALDO JOSE JOFRE	Juntalider	6,90
2B CONSTRUIR LTDA	hipermassa / cfe	7,00

LOTE 142

Item: 1	Quant.: 120	Unidade: KG	Valor
Descrição: GESSO ESTUQUE GESSO ASPECTO FÍSICO: PÓ, APLICAÇÃO: CONSTRUÇÃO CIVIL, COR: BRANCO, TIPO: ESTUQUE, ORIGEM: MINERAL", "QUILOGRAMA"			Val. Ref.: 5,00

MUNICIPIO DE RIBEIRAO DO PINHAL
RIBEIRÃO DO PINHAL-PR

Autor	Marca/Modelo	Valor
LISIANE TASSO GUITES MERELES	juntalider	5,00
M V MEDINA DE CARVALHO EIRELI ME	JUNTALIDER	5,00
NIVALDO JOSE JOFRE	Juntalider	4,99
2B CONSTRUIR LTDA	hipermassa / cfe	5,00

LOTE 143

Item: 1	Quant.: 1	Unidade: TAMBOR	Valor
Descrição: GRAXA 170KG - NLDI2 GRAXA TIPO BASE: ÓLEO MINERAL TIPO ESPESANTE; CÁLCIO/LÍTIO TIPO ADITIVOS; ANTI-CORROSIVO /ANTIOXIDANTE/ANTI-DESGASTE/AGENTE DE APLICAÇÃO: MÚLTIPLA CONSISTÊNCIA NLGI: 2			Val. Ref.: 3.700,00

Autor	Marca/Modelo	Valor
LISIANE TASSO GUITES MERELES	mundial	3.700,00
DISTRIBUIDORA DE LUBRIFICANTES PETRO	IPIRANGA / IPIRANGA / CHASSI 170KG	3.700,00
PETRO TRUCK DISTRIBUIDORA DE LUBRIFICANTES EIRELI	JOCLE / JOCLE / JOCHE CHASSI 170KG	3.700,00

LOTE 144

Item: 1	Quant.: 2	Unidade: GAL	Valor
Descrição: GRAXA ROLAMENTO GL5 - C/ 20 KG GRAXA - SILICONE ASPECTO FÍSICO: PASTOSA COM SÍSTENCIA; BAIXA COMPOSIÇÃO: BASE DE SILICONE GRAU ALIMENTÍCIO USO: LUBRIFICANTE			Val. Ref.: 389,00

Autor	Marca/Modelo	Valor
LISIANE TASSO GUITES MERELES	mundial	689,00
NIVALDO JOSE JOFRE	lncol	687,00

LOTE 145

Item: 1	Quant.: 15	Unidade: JGO	Valor
Descrição: GUARNIÇÃO 7X2,20 BATENTE PORTA MATERIAL: MADEIRA, COMPRIMENTO: 2,10 M, LARGURA: 0,82", "UNIDADE"			Val. Ref.: 58,00

Autor	Marca/Modelo	Valor
LISIANE TASSO GUITES MERELES	brasil	58,00
NIVALDO JOSE JOFRE	Tauari	57,99
2B CONSTRUIR LTDA	pinus / cfe	58,00
M V MEDINA DE CARVALHO EIRELI ME	GLOBO	58,00

LOTE 146

Item: 1	Quant.: 20	Unidade: UNIDADE	Valor
Descrição: INTERRUPTOR 1TS INTERRUPTOR TIPO: EMBUTIR, QUANTIDADE SEÇÕES: 1 UN, CARACTERÍSTICAS ADICIONAIS: CONJUNTO COM ESPELHO, COR: CINZA, CORRENTE: 10 A, TENSÃO MÁXIMA PERMITIDA: 250			Val. Ref.: 9,00



MUNICÍPIO DE RIBEIRÃO DO PINHAL
RIBEIRÃO DO PINHAL-PR

Autor	Marca/Modelo	Valor
MORK SOLAR - PRODUTOS E SERVIÇOS ELÉTRICOS LTDA. - EPP	PLUZIE / 5202	9,00
LISIANE TASSO GUITES MERELES	mec tronic	9,00
M V MEDINA DE CARVALHO EIRELI ME	RADIAL	9,00
IVALDO JOSE JOFRE	Mac Tronic	8,99
2B CONSTRUIR LTDA	ilumi / cfe	9,00

Item: 1 Quant.: 20 Unidade: UNIDADE Val. Ref.: 15,30

Descrição: INTERRUPTOR 2TS
INTERRUPTOR TIPO: MODULADO, QUANTIDADE SEÇÕES: 2 UN., APLICAÇÃO: TAMPÁ CONDULETE, TIPO ACIONAMENTO: TECLA SIMPLES HORIZONTAL, ACABAMENTO SEM PLACA E PARAFUSO, POSIÇÃO RELATIVA: EMBUTIR, TENSÃO NOMINAL: 110/220 V, CORRENTE NOMINAL: 10 A, MATERIAL: PVC RÍGIDO, FORMAÇÃO: RETANGULAR

Autor	Marca/Modelo	Valor
LISIANE TASSO GUITES MERELES	mec tronic	15,00
M V MEDINA DE CARVALHO EIRELI ME	RADIAL	15,00
IVALDO JOSE JOFRE	Mac Tronic	14,95
2B CONSTRUIR LTDA	ilumi / cfe	15,00
MORK SOLAR - PRODUTOS E SERVIÇOS ELÉTRICOS LTDA. - EPP	PLUZIE / 5202	15,00

Item: 1 Quant.: 10 Unidade: COMP Val. Ref.: 22,00

Descrição: INTERRUPTOR DUPLO, TERMOPLÁSTICO, ADITIVO UV E AGENTES ANTIESTÉTICOS. INTERRUPTOR QUANTIDADE SEÇÕES: 2 UN., CARACTERÍSTICAS ADICIONAIS: ESPELHO 4X2 COM TOMADA BIPOLAR, COR: CINZA, TENSÃO NOMINAL: 250 V, CORRENTE NOMINAL: 10 A, MATERIAL: CONTATO: COBRE, MATERIAL: TERMOPLÁSTICO PVC RÍGIDO

Autor	Marca/Modelo	Valor
2B CONSTRUIR LTDA	ilumi / cfe	22,00
LISIANE TASSO GUITES MERELES	mec tronic	22,00
M V MEDINA DE CARVALHO EIRELI ME	RADIAL	22,00
IVALDO JOSE JOFRE	Mac Tronic	21,88
MORK SOLAR - PRODUTOS E SERVIÇOS ELÉTRICOS LTDA. - EPP	PLUZIE / 5219	22,00

Item: 1 Quant.: 15 Unidade: COMP Val. Ref.: 11,00

Descrição: INTERRUPTOR SIMPLES COM TOMADA, TERMOPLÁSTICO INTERRUPTOR TIPO: MODULADO, QUANTIDADE SEÇÕES: 1 UN., CARACTERÍSTICAS ADICIONAIS: COM PLACA E SUPORTE COR: BRANCA, TIPO ACIONAMENTO: TECLA SIMPLES HORIZONTAL, POSIÇÃO RELATIVA: EMBUTIR, TENSÃO NOMINAL: 250 V, CORRENTE NOMINAL: 10 A, MATERIAL: TERMOPLÁSTICO AUTO-EXTINGUIVEL, MODELO: LINHA ILLUS (SIEMENS)

MUNICÍPIO DE RIBEIRÃO DO PINHAL
RIBEIRÃO DO PINHAL-PR

Autor	Marca/Modelo	Valor
IVALDO JOSE JOFRE	Tramontina	10,99
MORK SOLAR - PRODUTOS E SERVIÇOS ELÉTRICOS LTDA. - EPP	PLUZIE / 5202	11,00
LISIANE TASSO GUITES MERELES	mec tronic	11,00
M V MEDINA DE CARVALHO EIRELI ME	RADIAL	11,00
2B CONSTRUIR LTDA	ilumi / cfe	11,00

Item: 1 Quant.: 20 Unidade: COMP Val. Ref.: 13,90

Descrição: INTERRUPTOR TRIPLO, TERMOPLÁSTICO, ADITIVO UV E AGENTES ANTIESTÉTICOS INTERRUPTOR TIPO: BIPOLAR SIMPLES, QUANTIDADE SEÇÕES: 3 UN., CARACTERÍSTICAS ADICIONAIS: CONJUGADO COM PLACA 4" X 2", APLICAÇÃO: CAIXA 4 X 2 POL., TIPO ACIONAMENTO: TECLA SIMPLES HORIZONTAL, ACABAMENTO: COM PLACA E PARAFUSO, POSIÇÃO RELATIVA: EMBUTIR, TENSÃO NOMINAL: 250 V, CORRENTE NOMINAL: 10 A, MATERIAL: TERMOPLÁSTICO AUTO-EXTINGUIVEL, FORMAÇÃO: RETANGULAR

Autor	Marca/Modelo	Valor
LISIANE TASSO GUITES MERELES	mec tronic	19,00
M V MEDINA DE CARVALHO EIRELI ME	RADIAL	19,00
IVALDO JOSE JOFRE	Tramontina	18,99
2B CONSTRUIR LTDA	ilumi / cfe	19,00

Item: 1 Quant.: 1 Unidade: COMP Val. Ref.: 665,00

Descrição: INVERSOR DE CORRENTE ELÉTRICA 24V-110V-4000W INVERSOR DE FASE DE CORRENTE ELÉTRICA POTÊNCIA NOMINAL: 4.000 W TENSÃO NOM: 24/110 V

Autor	Marca/Modelo	Valor
LISIANE TASSO GUITES MERELES	foxlux	665,00
MARCELUZ DE QUEIROZ LTDA	HAYAMAX OU SIMILAR / HAYAMAX OU SIMILAR	665,00

Item: 1 Quant.: 100 Unidade: COMP Val. Ref.: 0,50

Descrição: ISOLADOR ROLDANA 30 X30 MM EM POLIETILENO DE ALTA DENSIDADE ACOMPANHA ISOLADOR ELÉTRICO MATERIAL: PLÁSTICO, APLICAÇÃO: CERCA ELÉTRICA, CARACTERÍSTICAS ADICIONAIS: COM PREGO, TIPO: ROLDANA, DIÂMETRO: 1 POL

Autor	Marca/Modelo	Valor
LISIANE TASSO GUITES MERELES	foxlux	0,50
IVALDO JOSE JOFRE	Plast	0,49
2B CONSTRUIR LTDA	ilumi / cfe	0,50

Item: 1 Quant.: 4 Unidade: COMP Val. Ref.: 365,00

Descrição: JANELA DE CORRER EM ALUMÍNIO 04 FOLHAS 120X100CM BRANCA JANELA MATERIAL: AÇO, ALTURA: 1 M, COMPRIMENTO: 1,20 M, TIPO: DE CORRER, CARACTERÍSTICAS ADICIONAIS: SEM GRADE, UNIDADE

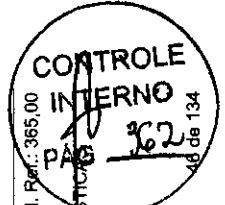

MUNICÍPIO DE RIBEIRÃO DO PINHAL
RIBEIRÃO DO PINHAL-PR

Autor	Marca/Modelo	Valor
LISIANE TASSO GUITES MERELES	mrg	365,00
NIVALDO JOSE JOFRE	CRV	364,00
2B CONSTRUIR LTDA	alumax / cfe	365,00

LOTE 154

Item: 1 Quant.: 30 Unidade: COMP Val. Ref.: 14,00

Descrição: JOELHO 25 X3/4 COM BUCHA LATÃO
CONEXÃO HIDRÁULICA MATERIAL: PVC - CLORETO DE POLIVINILA, APLICAÇÃO: INSTALAÇÕES PREDIAIS
ÁGUA FRIA, BITOLA LADO ROSCÁVEL: 3/4" POL, BITOLA LADO SOLDÁVEL: 25 MM, CCR: AZUL, TIPO: JOELHO
90°, TIPO FIXAÇÃO: SOLDÁVEL E ROSCÁVEL", "UNIDADE"

Autor	Marca/Modelo	Valor
LISIANE TASSO GUITES MERELES	akato	14,00
M V MEDINA DE CARVALHO EIRELI ME	AKATO	14,00
NIVALDO JOSE JOFRE	Plastilit	13,99
2B CONSTRUIR LTDA	ilumi / cfe	14,00

LOTE 155

Item: 1 Quant.: 40 Unidade: COMP Val. Ref.: 10,00

Descrição: JOELHO AZUL 25 X1/2 COM BUCHA LATÃO
CONEXÃO HIDRÁULICA MATERIAL: PVC - CLORETO DE POLIVINILA, COR: AZUL, TIPO: JOELHO 90°, TIPO
FIXAÇÃO: SOLDÁVEL, BITOLA: 25 MM X 1/2" PO", "UNIDADE"

Autor	Marca/Modelo	Valor
M V MEDINA DE CARVALHO EIRELI ME	AKATO	10,00
NIVALDO JOSE JOFRE	Plastilit	9,99
2B CONSTRUIR LTDA	ilumi / cfe	10,00
LISIANE TASSO GUITES MERELES	akato	10,00

LOTE 156

Item: 1 Quant.: 40 Unidade: COMP Val. Ref.: 9,00

Descrição: JOELHO ESGOTO 100MM
CONEXÃO HIDRÁULICA MATERIAL: PVC - CLORETO DE POLIVINILA, APLICAÇÃO: INSTALAÇÃO HIDRÁULICA E
ESGOTO, TIPO: JOELHO 90°, TIPO FIXAÇÃO: ROSCÁVEL, BITOLA: 100 MM, "UNIDADE"

Autor	Marca/Modelo	Valor
LISIANE TASSO GUITES MERELES	akato	9,00
M V MEDINA DE CARVALHO EIRELI ME	AKATO	9,00
NIVALDO JOSE JOFRE	Plastilit	8,99
2B CONSTRUIR LTDA	ilumi / cfe	9,00

LOTE 157

Item: 1 Quant.: 30 Unidade: COMP Val. Ref.: 5,00

Descrição: JOELHO ESGOTO 50 MM
CONEXÃO HIDRÁULICA MATERIAL: PVC - CLORETO DE POLIVINILA, APLICAÇÃO: INSTALAÇÕES PREDIAIS
ÁGUA FRIA E QUENTE, TIPO: JOELHO 90°, TIPO FIXAÇÃO: ROSCÁVEL, BITOLA: 50 MM, "UNIDADE"

MUNICÍPIO DE RIBEIRÃO DO PINHAL
RIBEIRÃO DO PINHAL-PR

Autor	Marca/Modelo	Valor
LISIANE TASSO GUITES MERELES	akato	5,00
NIVALDO JOSE JOFRE	Plastilit	4,98
2B CONSTRUIR LTDA	ilumi / cfe	5,00
M V MEDINA DE CARVALHO EIRELI ME	AKATO	5,00

LOTE 158

Item: 1 Quant.: 10 Unidade: COMP Val. Ref.: 6,00

Descrição: JOELHO PVC LR AZ 25 X 3/4
CONEXÃO HIDRÁULICA TIPO: JOELHO 90°, MATERIAL: PPR, APLICAÇÃO: INSTALAÇÃO HIDRÁULICA, COR:
VERDE, CARACTERÍSTICAS ADICIONAIS 1: MACHO E FÊMEA, BITOLA II: 25 MM X 3/4 POL

Autor	Marca/Modelo	Valor
LISIANE TASSO GUITES MERELES	akato	6,00
M V MEDINA DE CARVALHO EIRELI ME	AKATO	6,00
NIVALDO JOSE JOFRE	Plastilit	5,99
2B CONSTRUIR LTDA	ilumi / cfe	5,00

LOTE 159

Item: 1 Quant.: 10 Unidade: COMP Val. Ref.: 3,00

Descrição: JOELHO PVC LR AZ 25X1/2
CONEXÃO HIDRÁULICA TIPO: JOELHO 90°, MATERIAL: PVC - CLORETO DE POLIVINILA, TIPO FIXAÇÃO:
SOLDÁVEL, COR: AZUL, BITOLA: 25 MM X 1/2" POL

Autor	Marca/Modelo	Valor
LISIANE TASSO GUITES MERELES	akato	3,00
M V MEDINA DE CARVALHO EIRELI ME	AKATO	3,00
NIVALDO JOSE JOFRE	Plastilit	2,99
2B CONSTRUIR LTDA	ilumi / cfe	3,00

LOTE 160

Item: 1 Quant.: 2 Unidade: JGO Val. Ref.: 330,00

Descrição: JOGO DE MACHO E COSSINETES COM 40 UNID
CONJUNTO FERRAMENTAS COMPONENTES: KIT DE MACHO E TARRACHAS COM 40 PEÇAS, APLICAÇÃO:
MANUTENÇÃO EM GERAL, CARACTERÍSTICAS ADICIONAIS: 17 COSSINETES, 1 PORTA COSSINETE, 2 VIRA
MACHO, 17", "UNIDADE"

Autor	Marca/Modelo	Valor
NIVALDO JOSE JOFRE	954	229,00
2B CONSTRUIR LTDA	sparta / cfe	330,00
LISIANE TASSO GUITES MERELES	feriak	330,00
M V MEDINA DE CARVALHO EIRELI ME	NOVE54	330,00

LOTE 161

Item: 1 Quant.: 5 Unidade: COMP

Descrição: LÂMINA CORTE ROÇADEIRA
LÂMINA CORTE ROÇADEIRA MANUAL MATERIAL: AÇO CARBONO FORMATO: 3 PONTAS DIÂMETRO EXTERNO: 300 MM APLICAÇÃO: ROÇADEIRA STHIL
ENCAIXE FIXAÇÃO: 3/4 POL DIÂMETRO EXTERNO: 300 MM APLICAÇÃO: ROÇADEIRA STHIL

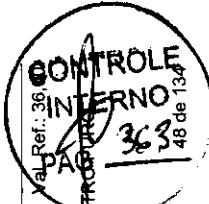

MUNICIPIO DE RIBEIRAO DO PINHAL
RIBEIRÃO DO PINHAL-PR

Autor	Marca/Modelo	Valor
2B CONSTRUIR LTDA	mtx / dfe	36,00
LISIANE TASSO GUITES MERELES	ferdak	36,00
M V MEDINA DE CARVALHO EIRELI ME	VILA	36,00
NIVALDO JOSE JOFRE	Salumo	35,99

LOTE 162

Item: 1	Quant.: 700	Unidade: COMP	Val. Ref.: 38,00
Descrição: LÂMPADA BULBO LED 40W E27 BIVOLT LÂMPADA LED MODELO: LED , POTENCIA NOMINAL: 40 W, TEMPERATURA DE COR: 3500 A 5500 K, TIPO BASE E-27 , TENSÃO NOMINAL: BIVOLT , "UNIDADE"			

Autor	Marca/Modelo	Valor
MORK SOLAR - PRODUTOS E SERVIÇOS ELÉTRICOS LTDA - EPP	MUNDILUX / 115	38,00
FRANCO CASA & CONSTRUÇÃO LTDA	avant / avant	38,00
OSVALDO JOSE JOFRE	avant	25,20
LUCAS GIEBELUKA DE PAULA	MAXXY / LÂMPADA BULBO LED: 40W GALAXY	38,00
M V MEDINA DE CARVALHO EIRELI ME	3-LIGHT / 40W	39,00
C.K COMÉRCIO DE FERRAGENS LTDA	G-LIGHT / G-LIGHT	38,00
ATRIUM INDUSTRIA E COMERCIO DE FERRAGENS LTDA	G-LIGHT / G-LIGHT	37,97
ARCA SOLUÇÕES EMPRESARIAS	AVANT / AVANT	38,00
ELETRICA ZEUS LTDA	luminari / luminari	38,00
LISIANE TASSO GUITES MERELES	avant	38,00
MORAES E MORAES MATERIAIS DE CONSTRUCAO LTDA	AVANT / AVANT	38,00
3K LICITAÇÕES E COMÉRCIO DE MATERIAS DE CONSTRUÇÃO EIRELI	AVANT / AVANT	38,00

LOTE 163

Item: 1	Quant.: 40	Unidade: COMP	Val. Ref.: 38,00
Descrição: LÂMPADA FLUORESCENTE COMPACTA 40W 127V LÂMPADA FLUORESCENTE POTÊNCIA: 40 W, TENSÃO ALIMENTAÇÃO: 127 V, CARACTERÍSTICAS ADICIONAIS: CIRCULAR, LUZ DO DIA , APLICAÇÃO: ILUMINAÇÃO DE AMBIENTES			

Autor	Marca/Modelo	Valor
M V MEDINA DE CARVALHO EIRELI ME	GALAXY	38,00
NIVALDO JOSE JOFRE	Ourolux	37,99
ATRIUM INDUSTRIA E COMERCIO DE FERRAGENS LTDA	G-LIGHT / G-LIGHT	37,98
LISIANE TASSO GUITES MERELES	avant	38,00
ARCA SOLUÇÕES EMPRESARIAS	AVANT / AVANT	38,00

LOTE 164

Item: 1	Quant.: 100	Unidade: COMP	Val. Ref.: 14,00
Descrição: LÂMPADA LED 20W. LÂMPADA FLUORESCENTE TIPO: ELETRÔNICA , TIPO BASE: EDSON - 27 , POTÊNCIA: 20 W, TENSÃO ALIMENTAÇÃO: 127 V, APLICAÇÃO: ILUMINAÇÃO DE AMBIENTES			

MUNICIPIO DE RIBEIRAO DO PINHAL
RIBEIRÃO DO PINHAL-PR

Autor	Marca/Modelo	Valor
LISIANE TASSO GUITES MERELES	avant	14,00
LUCAS GIEBELUKA DE PAULA	MAXXY / LÂMPADA LED 20W	14,00
M V MEDINA DE CARVALHO EIRELI ME	GALAXY	14,00
NIVALDO JOSE JOFRE	Ourolux	13,99
ATRIUM INDUSTRIA E COMERCIO DE FERRAGENS LTDA	G-LIGHT / G-LIGHT	13,97
ELETRICA ZEUS LTDA	luminari / luminari	14,00
ARCA SOLUÇÕES EMPRESARIAS	AVANT / AVANT	14,00

LOTE 165

Item: 1	Quant.: 300	Unidade: COMP	Val. Ref.: 21,00
Descrição: LAMPADA LED TUBULAR T8 1.20CM BIVOLT 18 X 20.5 WATS LÂMPADA LED POTÊNCIA NOMINAL: 18 W, VIDA MÉDIA: 30.000 H, TEMPERATURA DE COR: 6500 K, FLUXO LUMINOSO: MIN. 1850 LM, ÍNDICE DE REPRODUÇÃO DE COR - IRC: >0.80 , COMPRIMENTO: 1200 MM, EQUIVALENCIA: FLUORESCENTE DE 40W , COR: BRANCA FRIA , TIPO BASE: G13 , TIPO BULBO: POLICARBONATO LEITOSO , TENSÃO NOMINAL: BIVOLT , FATOR POTÊNCIA: > 0.92 FREQUÊNCIA NOMINAL: 60 HZ, FORMATO: TUBULAR T8" , "UNIDADE"			

Autor	Marca/Modelo	Valor
LISIANE TASSO GUITES MERELES	avant	21,00
LUCAS GIEBELUKA DE PAULA	MAXXY / LAMPADA LED TUBULAR T3	21,00
M V MEDINA DE CARVALHO EIRELI ME	GALAXY	21,00
NIVALDO JOSE JOFRE	Avant	20,99
MORAES E MORAES MATERIAIS DE CONSTRUCAO LTDA	AVANT / AVANT	21,00
FRANCO CASA & CONSTRUÇÃO LTDA	avant / avant	21,00
ATRIUM INDUSTRIA E COMERCIO DE FERRAGENS LTDA	G-LIGHT / G-LIGHT	20,95
ARCA SOLUÇÕES EMPRESARIAS	AVANT / AVANT	21,00
MULTILUZ COMERCIAL LTDA	KIAN / LED18T8-6	21,00
3K LICITAÇÕES E COMERCIO DE MATERIAS DE CONSTRUÇÃO EIRELI	AVANT / AVANT	21,00
C.K COMÉRCIO DE FERRAGENS LTDA	KIAN / 18W	21,00

LOTE 166

Item: 1	Quant.: 220	Unidade: COMP	Val. Ref.: 15,00
Descrição: LAMPADA LED TUBULAR T8 60 CM BIVOLT 9 WATS LÂMPADA LED POTENCIA NOMINAL: 9 W, TEMPERATURA DE COR: 400 K, FLUXO LUMINOSO: 900 LM, COMPRIMENTO: 600 MM, TENSÃO NOMINAL: BIVOLT , FORMATO: TUBULAR T8" , "UNIDADE"			

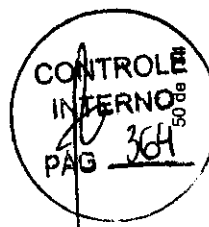

MUNICÍPIO DE RIBEIRÃO DO PINHAL
RIBEIRÃO DO PINHAL-PR

Autor	Marca/Modelo	Valor
AR SANTOS E CIA LTDA	BULBO	15,00
LUCAS GIEBELUKA DE PAULA	MAXXY / LAMPADA LED TUBULAR T8	15,00
M V MEDINA DE CARVALHO EIRELI ME	GALAXY	15,00
FRANCO CASA & CONSTRUÇÃO LTDA	avant / avant	15,00
ARCA SOLUÇÕES EMPRESARIAIS	AVANT / AVANT	15,00
LISIANE TASSO GUITES MERELES	avant	15,00
RYALDC JFX E JCFRE	Avant	14,68
MULTILUZ COMERCIAL LTDA	AVANT / LEDS18-€	15,00
4K LICITAÇÕES E COMÉRCIO DE MATERIAS DE CONSTRUÇÃO EIRELI	AVANT / AVANT	15,00
C.K COMÉRCIO DE FERRAGENS LTDA	KIAN / 9W	15,00
ATRIUM INDUSTRIA E COMERCIO DE FERRAGENS EMPALUX LTDA	EMPALUX / EMPALUX	14,97
MORAES E MORAES MATERIAIS DE CONSTRUÇÃO LTDA	AVANT / AVANT	15,00
WORK SOLAR - PRODUTOS E SERVIÇOS ELÉTRICOS LTDA - EPP	MUNDILUX 115 / 75	15,00
ELÉTRICA ZEUS LTDA	lumanti / lumanti	15,00

LOTE 167

Item: 1	Quant.: 300	Unidade: COMP	Val. Ref.: 53,00
Descrição: LÂMPADA VAPOR METÁLICO 250W 220V TUBULAR E40 LÂMPADA VAPOR METÁLICO POTÊNCIA NOMINAL: 250 W, TIPO DESCARGA: ALTA PRESSÃO, TIPO: HQI, NORMAS TÉCNICAS: NBREC 61167, TIPO BASE: E-40, TENSÃO NOMINAL: 220 V, FORMATO: TUBULAR, "UNIDADE"			

Autor	Marca/Modelo	Valor
LISIANE TASSO GUITES MERELES	avant	53,00
OSVALDO JOSE JOFRE	realuz	48,44
MARCELUZ DE QUEIROZ LTDA	LUKMA OU SIMILAR / LUKMA OU SIMILAR	53,00
M V MEDINA DE CARVALHO EIRELI ME	GALAXY	53,00
MULTILUZ COMERCIAL LTDA	OUROLUX / MT250E40-T	53,00
3K LICITAÇÕES E COMÉRCIO DE MATERIAS DE CONSTRUÇÃO EIRELI	AVANT / AVANT	53,00
ELETRICA ZEUS LTDA	avant / avant	53,00
ECOLUMEN SOLUCOES ELETRICAS LTDA	WLUX / MH250W	52,00
ATRIUM INDUSTRIA E COMERCIO DE FERRAGENS EMPALUX LTDA	EMPALUX / EMPALUX	52,97

LOTE 168

Item: 1	Quant.: 5	Unidade: COMP	Val. Ref.: 1.132,00
Descrição: LAVADORA DE ALTA PRESSÃO 1800W LAVADORA ALTA PRESSÃO VAZÃO: 360 L/H, CARACTERÍSTICAS ADICIONAIS: GATILHO AUTO-DESLIGÁVEL /JATO REGULÁVEL/MISTURADOR, TENSÃO: 110 V, PESO: 13 KG, PRESSÃO: 1400 L., "UNIDADE"			

MUNICÍPIO DE RIBEIRÃO DO PINHAL
RIBEIRÃO DO PINHAL-PR

Autor	Marca/Modelo	Valor
AR SANTOS E CIA LTDA	ELETROLUX	1.132,00
OPORTUNO DISTRIBUIDORA DE MAQUINAS E FERRAMENTAS LTDA	LAHOR / FAST EXTRA 135	1.132,00
2B CONSTRUIR LTDA	vonder / cfe	1.132,00
LISIANE TASSO GUITES MERELES	vonder	1.132,00
M V MEDINA DE CARVALHO EIRELI ME	WORKER	1.132,00
FRFEDOM DO BRASIL LTDA	TRKNA / HLX1401V	1.132,00
C.K COMERCIO DE FERRAGENS LTDA	V-AP / WAP	1.132,00
AR LUMIF LTDA	V-ap / Lider 2203	1.132,00
XAVIER FERRAMENTAS E MATERIAS ELETRICOS LTDA	STIHL / RE-80,0 127V	1.132,00
NIVALDO JOSE JOFRE	Karcher	1.130,00
M2 COMÉRCIO E ASSISTÊNCIA TÉCNICA LTDA	TEKNA / H-X1F01V	1.132,00
GESSICA ZARZEKA OLIVO	LAHOR / LAHOR	1.132,00
ARCA SOLUÇÕES EMPRESARIAIS	KARCHER / KARCHER	1.132,00

LOTE 169

Item: 1	Quant.: 30	Unidade: COMP	Val. Ref.: 19,00
Descrição: LIMA PARA ENXADA N.º8 LIMA MANUAL COMPRIMENTO: 8 POL. TIPO: MURÇA . CARACTERÍSTICAS ADICIONAIS: AÇO CARBONO, PICADO DUPLO, FORMATO: FACA, "UNIDADE"			

Autor	Marca/Modelo	Valor
LISIANE TASSO GUITES MERELES	fernak	19,00
M V MEDINA DE CARVALHO EIRELI ME	NOVES4	19,00
2B CONSTRUIR LTDA	nicholson / cfe	19,00
NIVALDO JOSE JOFRE	KEF	18,99

LOTE 170

Item: 1	Quant.: 10	Unidade: COMP	Val. Ref.: 13,00
Descrição: LINHA NYLON TRANÇADA PARA PEDREIRO 50 METROS LINHA PEDREIRO TIPO: TRANÇADA , TAMANHO: 100 " , "UNIDADE"			

Autor	Marca/Modelo	Valor
LISIANE TASSO GUITES MERELES	mtx	13,00
M V MEDINA DE CARVALHO EIRELI ME	NOVES4	13,00
NIVALDO JOSE JOFRE	Poliflo	12,99
2B CONSTRUIR LTDA	eklim / cfe	13,00

LOTE 171

Item: 1	Quant.: 200	Unidade: COMP	Val. Ref.: 2,00
Descrição: LIXA D'ÁGUA Nº 60 LIXA MATERIAL: CARBURETO SILÍCIO , COMPRIMENTO: 275 MM, TIPO: LIXA D'ÁGUA , LARGURA: 225 MM, APRESENTAÇÃO: FOLHA , TIPO GRÃO: 60, "UNIDADE"			

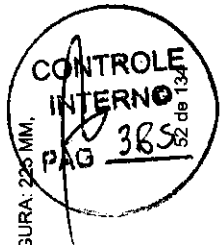

MUNICIPIO DE RIBEIRAO DO PINHAL
RIBEIRÃO DO PINHAL-PR

Autor	Marca/Modelo	Valor
LISIANE TASSO GUITES MERELES	ligre	2,00
NIVALDO JOSE JOFRE	3M	1,99
2B CONSTRUIR LTDA	alcar / cfe	2,00
M V MEDINA DE CARVALHO EIRELI ME	TIGRE	2,00

LOTE 172

Item: 1 Quant.: 200 Unidade: COMP Val. Ref.: 2,00
 Descrição: LIXA D'ÁGUA Nº 80
 LIXA MATERIAL: CARBURETO SILÍCIO , COMPRIMENTO: 275 MM, TIPO: LIXA D'ÁGUA LARGURA: 225 MM,
 APRESENTAÇÃO: FOLHA, TIPO GRÃO: 80, "UNIDADE"

Autor	Marca/Modelo	Valor
LISIANE TASSO GUITES MERELES	ligre	2,00
2B CONSTRUIR LTDA	alcar / cfe	2,00
M V MEDINA DE CARVALHO EIRELI ME	TIGRE	2,00
NIVALDO JOSE JOFRE	3M	1,99

LOTE 173

Item: 1 Quant.: 150 Unidade: COMP Val. Ref. 2,00
 Descrição: LIXA EM FOLHA Nº 120 PARA PAREDE E MADEIRA
 "LIXA APLICAÇÃO: MARGENARIA, TIPO COSTADO: PAPEL, TIPO: LIXA MADEIRA, APRESENTAÇÃO: FOLHA,
 TIPO GRÃO: 120", "UNIDADE"

Autor	Marca/Modelo	Valor
LISIANE TASSO GUITES MERELES	ligre	2,00
M V MEDINA DE CARVALHO EIRELI ME	TIGRE	2,00
NIVALDO JOSE JOFRE	3M	1,99
2B CONSTRUIR LTDA	alcar / cfe	2,00

LOTE 174

Item: 1 Quant.: 35 Unidade: COMP Val. Ref.: 1.012,00
 Descrição: LIXEIRA DUPLA TIPO CONTAINER 375 LTS
 CONTAINER MATERIAL: AÇO INOXIDÁVEL CAPACIDADE: 375 L

Autor	Marca/Modelo	Valor
LISIANE TASSO GUITES MERELES	vonder	1.012,00
L.F. KOLONOVITS SERVIÇOS E COMÉRCIO EM GERAL	Barbosa / Container Lixo	1.012,00
ELETRICA ZEUS LTDA	vonder / vonder	433,00

LOTE 175

Item: 1 Quant.: 2 Unidade: ROL Val. Ref.: 433,00
 Descrição: LONA PLÁSTICA PRETA 150 MICRAS 4X100M
 LONA PLÁSTICA MATERIAL: PLÁSTICO SINTÉTICO , COMPRIMENTO: 100 M, COR: PRETA , ESPESSURA: 150
 MICRA MICRA, LARGURA: 4 ", "UNIDADE"

MUNICIPIO DE RIBEIRAO DO PINHAL
RIBEIRÃO DO PINHAL-PR

Autor	Marca/Modelo	Valor
NIVALDO JOSE JOFRE	Lonax	432,99
BAND COMERCIO DE TINTAS LTDA	LONIL / LONA	433,00
M V MEDINA DE CARVALHO EIRELI ME	VONDER	433,00
2B CONSTRUIR LTDA	lonax / cfe	433,00
ELETRICA ZEUS LTDA	v7: Jer / vonder	1.100,00
LISIANE TASSO GUITES MERELES	fernak	433,00

LOTE 176

Item: 1 Quant.: 1 Unidade: ROL Val. Ref.: 1.100,00
 Descrição: LONA PLÁSTICA PRETA 200 MICRAS 8X100M
 LONA PLÁSTICA COMPRIMENTO: 100 M, COR: PRETA , ESPESSURA: 200 MICRA, LARGURA: 8 ", "UNIDADE"

Autor	Marca/Modelo	Valor
LISIANE TASSO GUITES MERELES	fernak	1.100,00
M V MEDINA DE CARVALHO EIRELI ME	VONDER	1.100,00
2B CONSTRUIR LTDA	lonax / cfe	1.100,00
CAMILA TEPEZ:HA DO COUTO SILVEIRA FERNANDES	Marca Propria / Marca Propria	1.100,00
NIVALDO JOSE JOFRE	Lonax	1.099,00
BAND COMERCIO DE TINTAS LTDA	LONIL / LONA	1.100,00

LOTE 177

Item: 1 Quant.: 10 Unidade: PAR Val. Ref.: 34,00
 Descrição: LUVAS ANTICORTE ROÇADEIRA
 LUVAS DE PROTEÇÃO CARACTERÍSTICAS ADICIONAIS: COM FORRO FINALIDADE: EPI - EQUIPAMENTO DE PROTEÇÃO INDIVIDUAL
 APRESENTAÇÃO: LISA

Autor	Marca/Modelo	Valor
LISIANE TASSO GUITES MERELES	fernak	34,00
2B CONSTRUIR LTDA	ello / cfe	34,00
M V MEDINA DE CARVALHO EIRELI ME	NOVE54	34,00
NIVALDO JOSE JOFRE	Raspa	33,99

LOTE 178

Item: 1 Quant.: 1.000 Unidade: PAR Val. Ref.: 16,00
 Descrição: LUVAS DE SEGURANÇA MALHA DE ALGODÃO REVEST. LÁTEX NA PALMA, DEDO, DORSO
 LUVAS DE PROTEÇÃO MATERIAL: LÁTEX , FINALIDADE: EPI - EQUIPAMENTO DE PROTEÇÃO INDIVIDUAL,
 TAMANHO: MÉDIO , CARACTERÍSTICAS ADICIONAIS: FORRO FLOCADO ALGODÃO, COMPRIMENTO MÍNIMO
 29CM , ACABAMENTO PALMA: ANTIDERRAPANTE", "PAR"



MUNICÍPIO DE RIBEIRÃO DO PINHAL
RIBEIRÃO DO PINHAL-PR

Autor	Marca/Modelo	Valor
OSVALDO JOSE JOFRE	nucambo	3,40
M V MEDINA DE CARVALHO EIRELI ME	NOVE54	16,00
BIG HOUSE MATERIAL DE CONSTRUÇÃO EIRELI - KALIPSO		15,90
MORAES E MORAES MATERIAIS DE CONSTRUÇÃO LTDA	KALIPSO / KALIPSO	16,00
FRANCO CASA & CONSTRUÇÃO LTDA	Handex / CA 41627	16,00
AR LIMP LTDA	kalipso / kelpy 3c	16,00
2B CONSTR: IR LTDA	Volk / Volk	16,00
M2 COMERCIO E ASSISTENCIA TÉCNICA LTDA	volker / cfe	16,00
LISIANE TASSO GUITES MERELES	VONDER / 7025000109	16,00
	fertak	16,00

LOTE 179

Item: 1 Quant.: 15 Unidade: COMP Val. Ref.: 7,00

Descrição: LUVAS ESGOTO 100MM CONEXÃO HIDRÁULICA MATERIAL: PVC - CLORETO DE POLIVINILA, APLICAÇÃO: REDE HIDRÁULICA E ESGOTO, TIPO: LUVAS, NORMAS TÉCNICAS NBR 5688, TIPO FIXAÇÃO: PONTA E BOLSA, BITOLA 100MM, UNIDADE:

Autor	Marca/Modelo	Valor
2B CONSTRUIR LTDA	plastit / cfe	7,00
LISIANE TASSO GUITES MERELES	akato	7,00
M V MEDINA DE CARVALHO EIRELI ME	AKATO	7,00
NIVALDO JOSE JOFRE	Plasitit	6,99

LOTE 180

Item: 1 Quant.: 20 Unidade: COMP Val. Ref.: 2,00

Descrição: LUVAS PVC SD 25MM CONEXÃO HIDRÁULICA TIPO: LUVAS, MATERIAL: PVC RÍGIDO, TIPO FIXAÇÃO: SOLDÁVEL, BITOLA LADO SOLDÁVEL: 25 MM

Autor	Marca/Modelo	Valor
M V MEDINA DE CARVALHO EIRELI ME	AKATO	2,00
NIVALDO JOSE JOFRE	Plasitit	1,99
2B CONSTRUIR LTDA	plastit / cfe	2,00
LISIANE TASSO GUITES MERELES	akato	2,00

LOTE 181

Item: 1 Quant.: 10 Unidade: COMP Val. Ref.: 3,00

Descrição: LUVAS SISTEMA X 4X2 CAIXA PASSAGEM MATERIAL: PVC, POSIÇÃO RELATIVA: EMBUTIR, DIMENSÕES: 4 X 2 POL

Autor	Marca/Modelo	Valor
LISIANE TASSO GUITES MERELES	foulux	3,00
M V MEDINA DE CARVALHO EIRELI ME	RADIAL	3,00
NIVALDO JOSE JOFRE	Fame	2,99
2B CONSTRUIR LTDA	plastit / cfe	3,00

MUNICÍPIO DE RIBEIRÃO DO PINHAL
RIBEIRÃO DO PINHAL-PR

LOTE 182

Item: 1 Quant.: 2 Unidade: COMP Val. Ref.: 197,00

Descrição: MANGUEIRA DE ÁGUA ALTA PRESSÃO 1/2" PT1000.02 TRAMAS DE LONA 15MT MANGUEIRA ALTA PRESSÃO MATERIAL: PVC USO: PRESSÃO DE TRABALHO 250 PSI APLICAÇÃO: ÁGUA/AR CARACTERÍSTICAS ADICIONAIS: PRESSÃO DE RUPTURA: MÍNIMO 600 PSI DIÂMETRO INTERNO: 1/2 POL TIPO: TRANÇADO

Autor	Marca/Modelo	Valor
LISIANE TASSO GUITES MERELES	vonder	167,00

LOTE 183

Item: 1 Quant.: 2 Unidade: UNIDADE Val. Ref.: 154,00

Descrição: MANGUEIRA DE AR ALTA PRESSÃO PT300 PSI 3/8 20MTS. PEÇA/COMPONENTE COMPRESSOR TIPO: MANGUEIRA APLICAÇÃO: COMPRESSOR DE AR

Autor	Marca/Modelo	Valor
LISIANE TASSO GUITES MERELES	vonder	154,00

LOTE 184

Item: 1 Quant.: 7 Unidade: COMP Val. Ref.: 55,00

Descrição: MANGUEIRA FLEXÍVEL BOLAÇÃO DE GÁS GLP AÇO 1,50 CM MANGUEIRA GÁS MATERIAL: PVC, DIÂMETRO: 3/8 POL, MODELO: REFORÇADO COM TRAMA DE FIOS DE POLIESTER, TIPO: FLEXÍVEL, CARACTERÍSTICAS ADICIONAIS: COR TRANSPARENTE, PROTEÇÃO UV, PRESSÃO: 250 PS

Autor	Marca/Modelo	Valor
LISIANE TASSO GUITES MERELES	fertak	55,00
2B CONSTRUIR LTDA	jofort / cfe	55,00

LOTE 185

Item: 1 Quant.: 6 Unidade: COMP Val. Ref.: 500,00

Descrição: MANGUEIRA JARDIM SILICONADA LARANJA 1/2 100M MANGUEIRA JARDIM MATERIAL: PVC-TRAÇADO EM NAILON, COMPRIMENTO: 100 M, COR: LARANJA, DIÂMETRO: 1/2 POL, ESPESURA: 2 MM, CARACTERÍSTICAS ADICIONAIS: NÃO APLICÁVEL, PRESSÃO MÁXIMA: 6 BAR, UNIDADE"

Autor	Marca/Modelo	Valor
LISIANE TASSO GUITES MERELES	tramontina	500,00
M V MEDINA DE CARVALHO EIRELI ME	VONDER	500,00
NIVALDO JOSE JOFRE	Manuflex	499,00
2B CONSTRUIR LTDA	jofort / cfe	500,00

LOTE 186

Item: 1 Quant.: 4 Unidade: ROL Val. Ref.: 1.100,00

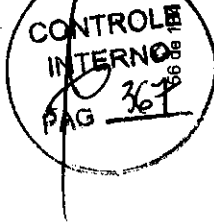

MUNICÍPIO DE RIBEIRÃO DO PINHAL
RIBEIRÃO DO PINHAL-PR

Descrição: MANGUEIRA LUMINOSA LED 36 LEDS
MANGUEIRA LUMINOSA
MATERIAL: PVC MACIÇO FUNDIDO
BITOLA: 13 MM
QUANTIDADE LÂMPADAS: 36 POR METRO
POTÊNCIA LÂMPADA: 0,45W
TENSÃO: 220 V
COR: CRISTAL
CARACTERÍSTICAS ADICIONAIS: CAPACIDADE DE DOBRA ATÉ 180, IMPERMEÁVEL E COM POS
QUANTIDADE DE FIOS: 2

Autor	Marca/Modelo	Valor
MARCOS FERARI LTDA	CB / MANGUEIRA	1.100,00
LISIANE TASSO GUITES MERELES	foulux	1.100,00
M V MEDINA DE CARVALHO EIRELI ME	V8	1.100,00
2B CONSTRUIR LTDA	belkassa / cfe	1.100,00

Item: 1 Quant.: 10 Unidade: COMP
LOTE 187
Val. Ref.: 46,00

Descrição: MARRETA OITAVADA 2000GR
MARRETA MATERIAL: AÇO CARBONO FORJADO E TEMPERADO, ACABAMENTO SUPERFICIAL: PINTURA
ELETROSTÁTICA, TIPO: OITAVADO, MATERIAL CABO: MADEIRA, PESO: 2 K, "UNIDADE"

Autor	Marca/Modelo	Valor
LISIANE TASSO GUITES MERELES	mbx	46,00
M V MEDINA DE CARVALHO EIRELI ME	NOVE54	46,00
2B CONSTRUIR LTDA	joifort / cfe	46,00
IVALDO JOSE JOFRE	Tenache	45,99

Item: 1 Quant.: 2 Unidade: COMP
LOTE 188
Val. Ref.: 890,00

Descrição: MARTELETE ROTATIVO ROMPEDOR COM PONTEIRA E BROCA
MARTELETE ROTAÇÃO: 1.300 A 2.900 RPM, TIPO: ROMPEDOR, CARACTERÍSTICAS ADICIONAIS: FORÇA
IMPACTO 5,6 JOULES, TENSÃO ALIMENTAÇÃO: 220 V, POTÊNCIA: 1.100 W, "UNIDADE"

Autor	Marca/Modelo	Valor
M V MEDINA DE CARVALHO EIRELI ME	DWT	890,00
2B CONSTRUIR LTDA	vonder / cfe	890,00
LISIANE TASSO GUITES MERELES	mbx	890,00
IVALDO JOSE JOFRE	Makita	889,00
ELETRICA ZEUS LTDA	dwt / dwt	890,00
GESSICA ZARZEKA OLIVO	GAMMA ELITE / GAMMA ELITE	890,00
ARCA SOLUÇÕES EMPRESARIAIS	BOSCH / BOSCH	890,00

Item: 1 Quant.: 30 Unidade: COMP
LOTE 189
Val. Ref.: 105,00

MUNICÍPIO DE RIBEIRÃO DO PINHAL
RIBEIRÃO DO PINHAL-PR

Descrição: MASSA ACRÍLICA 20KG
IMPERMEABILIZANTE ASPECTO FÍSICO: LÍQUIDO, FUNÇÃO: PROTEÇÃO CONTRA UMIDADE, COMPOSIÇÃO
BÁSICA: BASE ACRÍLICA, APLICAÇÃO: CONCRETO E ARGAMASSA, COR: BRANCA, DENSIDADE: 1,25 G/CM³,
"BALDE 20 KG"

Autor	Marca/Modelo	Valor
LISIANE TASSO GUITES MERELES	massaflex	105,00
M V MEDINA DE CARVALHO EIRELI ME	RESICOLOR	105,00
M V A DO JOSE JOFRE	Londres Collor	104,79
MORAES FERRAZ MORAES MATERIAS DE CONSTRUCAO LTDA	BRASLATEX / BRASI A TEX	105,00
RAND COMERCIO DE TINTAS LTDA	SOFFCOLOR / 20KG	105,00
FRANCO CASA & CONSTRUÇÃO LTDA	braslatex / braslatex	105,00
2B CONSTRUIR LTDA	belcolor / cfe	105,00
BENEDITO VICENTE DE SOUZA FERRAGENS	londres / londres	105,00

Item: 1 Quant.: 33 Unidade: COMP
LOTE 190
Val. Ref.: 48,00

Descrição: MASSA CORRIDA PVA 18 KG
MASSA CORRIDA SOI UBILIDADE: AGUA, TEMPO SECAGEM: 3 H, MÉTODO APLICAÇÃO: COM ESPÁTULA E
DESEMPENADEIRA, COMPOSIÇÃO BÁSICA: PVA - POLICLOROETO DE VINILA, APLICAÇÃO: IMPERFEIÇÃO
SUPERFÍCIE INTERNA PARA PINTURA", "LATA 18 KG

Autor	Marca/Modelo	Valor
BENEDITO VICENTE DE SOUZA FERRAGENS	londres / londres	48,00
MORAES E MORAES MATERIAS DE CONSTRUCAO LTDA	BRASLATEX / BRASI A TEX	48,00
RAND COMERCIO DE TINTAS LTDA	SOFFCOLOR / 18KG	48,00
LISIANE TASSO GUITES MERELES	massaflex	48,00
M V MEDINA DE CARVALHO EIRELI ME	RESICOLOR	48,00
IVALDO JOSE JOFRE	Londres Collor	47,99
FRANCO CASA & CONSTRUÇÃO LTDA	braslatex / braslatex	48,00
2B CONSTRUIR LTDA	belcolor / cfe	48,00

Item: 1 Quant.: 500 Unidade: COMP
LOTE 191
Val. Ref.: 15,00

Descrição: MEIA CANA MADEIRA 2CMXCMX3M
MOLDURA TETO MATERIAL: MADEIRA, USO: COLOCAÇÃO DE FORRO EM TETO E PAREDE, ALTURA: 2 CM,
COMPRIMENTO: 3 M, TIPO MADEIRA: PINUS, LARGURA: 2 CM, FORMATO: MEIA CANA", "UNIDADE"

Autor	Marca/Modelo	Valor
IVALDO JOSE JOFRE	Pinus	10,00
MORAES E MORAES MATERIAS DE CONSTRUCAO LTDA	FRANCO / FRANCO	15,00
FRANCO CASA & CONSTRUÇÃO LTDA	franco / franco	15,00
2B CONSTRUIR LTDA	pinus / cfe	15,00
LISIANE TASSO GUITES MERELES	brasil	15,00

Item: 1 Quant.: 500 Unidade: COMP
LOTE 192
Val. Ref.: 15,00



MUNICÍPIO DE RIBEIRÃO DO PINHAL
RIBEIRÃO DO PINHAL-PR

Descrição: MEIA CANA PVC 3CMX3CMX3M
MOLDURA TETO MATERIAL: PVC , USO: COLOCAÇÃO DE FORRO EM TETO E PAREDE , ALTURA: 3 CM,
COMPRIMENTO: 3 M, LARGURA: 3 CM, FORMATO: MEIA CANA", "UNIDADE"

Autor	Marca/Modelo	Valor
M V MEDINA DE CARVALHO EIRELI ME	PLASTILIT	27,00
LISIANE TASSO GUITES MERELES	plastifloro	27,00
OSVALDO JOSE JOFRE	resinuis	13,65
MORAES E MORAES MATERIAIS DE CONSTRUCAO LTDA	FORTPLAST / FORTPLAST	27,00
FRANCO CASA & CONSTRUÇÃO LTDA	fortplast / fortplast	27,00
2B CONSTRUIR LTDA	plastifl / cfe	27,00

LOTE 193

Item: 1 Quant.: 10 Unidade: COMP Val. Ref.: 29,00

Descrição: MILO PARA FECHADURA
CILINDRO FECHADURA MATERIAL: LATÃO , ACABAMENTO: CROMADO , TIPO: STANDARD COM 5 PINOS ,
FORMATO: MONOBLOCO OVAL , COMPRIMENTO: 34 M.M, ESPESSURA: 17,50 MM

Autor	Marca/Modelo	Valor
LISIANE TASSO GUITES MERELES	pillar	29,00
M V MEDINA DE CARVALHO EIRELI ME	ALIANÇA	29,00
NIVALDO JOSE JOFRE	Aliança	28,99
2B CONSTRUIR LTDA	mgm / cfe	29,00

LOTE 194

Item: 1 Quant.: 1 Unidade: COMP Val. Ref.: 4.500,00

Descrição: MOTOSERRA MÉDIA FE. STIHL MS382
MOTOSERRA INDUSTRIAL POTÊNCIA: 3,9 KW COMBUSTÍVEL MOTOR: GASOLINA CAPACIDADE TANQUE
COMBUSTÍVEL: 0,68 L CILINDRADA MOTOR: 72,2 CM3

Autor	Marca/Modelo	Valor
LISIANE TASSO GUITES MERELES	vonder	4.500,00
M V MEDINA DE CARVALHO EIRELI ME	DWT	4.500,00
NIVALDO JOSE JOFRE	Sihl	4.499,00
FREEDOM DO BRASIL LTDA	TEKNA / CS72XSP130RD	4.500,00
ARCA SOLUÇÕES EMPRESARIAIS	STHILL / STHILL	4.500,00
AR LIMP LTDA	Tekna / CS72XSP160 RD	4.500,00
GESSICA ZARZEKA OLIVO	MS 382 STIHL / MS 382 STIHL	4.500,00
XAVIER FERRAMENTAS E MATERIAIS ELETRICOS LTDA	STIHL / MS-382 SAGRE 40CM	4.500,00
BIDDEN COMERCIAL LTDA	Toyama / TCST2X	4.500,00

LOTE 195

Item: 1 Quant.: 10 Unidade: COMP Val. Ref.: 19,00

MUNICÍPIO DE RIBEIRÃO DO PINHAL
RIBEIRÃO DO PINHAL-PR

Descrição: ÓCULOS DE PROTEÇÃO
ÓCULOS PROTEÇÃO MATERIAL ARMAÇÃO: PLÁSTICO RÍGIDO TIPO PROTEÇÃO: AMPLA VISÃO MATERIAL
PROTEÇÃO: POLICARBONATO TIPO LENTE: POLICARBONATO TRANSLÚCIDO COR LENTE: AMARELA
APLICAÇÃO: CONTRA IMPACTOS DE PARTICULAS E RAIOS ULTRAVIOLETA CARACTERÍSTICAS ADICIONAIS:
AJUSTE POR TIRANTE ELÁSTICO APRESILHADAS NAS LATER

Autor	Marca/Modelo	Valor
M V MEDINA DE CARVALHO EIRELI ME	NOVES4	19,00
2B CONSTRUIR LTDA	della plus / cfe	19,00
LISIANE TASSO GUITES MERELES	feriak	19,00
NIVALDO JOSE JOFRE	Panda	18,99
GESSICA ZARZEKA OLIVO	VONDER / VONDER	19,00

LOTE 196

Item: 1 Quant.: 4 Unidade: CAIXA Val. Ref.: 420,00

Descrição: ÓLEO 02 TEMPOS MOTOSERRA 500 ML C/ 24 UNIDADES
ÓLEO LUBRIFICANTE , APRESENTAÇÃO: LÍQUIDO ORIGEM: MINERAL VISCOSIDADE: A 100°C (CST) USO:
MOTOR GASOLINA 2 TEMPOS

Autor	Marca/Modelo	Valor
LISIANE TASSO GUITES MERELES	vonder	420,00
BIDDEN COMERCIAL LTDA	Lub: ix 2T / Petrolbras	420,00
DISTRIBUIDORA DE LUBRIFICANTES PETRO OESTE EIRELI	FALKE / FALKE / FALKE 2T 500ML	420,00

LOTE 197

Item: 1 Quant.: 3 Unidade: CAIXA Val. Ref.: 300,00

Descrição: ÓLEO 04 TEMPOS CORTADOR DE GRAMA 500 ML C/ 24 UNIDADES
ÓLEO LUBRIFICANTE , APRESENTAÇÃO: LÍQUIDO TIPO USO: LUBRIFICANTE VISCOSIDADE: SAE 25W40 /
25W50 USO: MOTOR A GASOLINA APLICAÇÃO: MOTOR 4 TEMPOS

Autor	Marca/Modelo	Valor
LISIANE TASSO GUITES MERELES	vonder	300,00

LOTE 198

Item: 1 Quant.: 20 Unidade: METRO Val. Ref.: 29,00

Descrição: ORGANIZADOR DE CABOS 3/4"
ORGANIZADOR CABOS TIPO: ESPIRAL , MATERIAL: PLÁSTICO , COR: PRETA , CARACTERÍSTICAS
ADICIONAIS: BITOLA: 19 MM, COMPRIMENTO: 500 CM

Autor	Marca/Modelo	Valor
LISIANE TASSO GUITES MERELES	foxlux	28,00
NIVALDO JOSE JOFRE	Daneva	20,00

LOTE 199

Item: 1 Quant.: 20 Unidade: COMP Val. Ref.: 420,00

Descrição: PÁ AJUNTADORA QUADRADA N.º 3 COM CABO
PÁ MATERIAL: AÇO , COMPRIMENTO CABO: 1,30 M, APLICAÇÃO: CONSTRUÇÃO CIVIL , TAMANHO:
MM, MATERIAL CABO: MADEIRA , FORMATO: QUADRADA", "UNIDADE"



MUNICÍPIO DE RIBEIRÃO DO PINHAL
RIBEIRÃO DO PINHAL-PR

Autor	Marca/Modelo	Valor
M V MEDINA DE CARVALHO EIRELI ME	NOVE54	44,00
NIVALDO JOSE JOFRE	Ramada	43,99
2B CONSTRUIR LTDA	jofort / cfe	44,00
LISIANE TASSO GUITES MERELES	mix	44,00

LOTE 200

Item: 1	Quant.: 15	Unidade: COMP	Valor Ref.: 76,00
Descrição: PÁ CORTADEIRA DE BICO 210 X 275MM C/CABO PA MIA' ERIAL AÇO , COMPRIMENTO CABO : 1,30 M, APLICAÇÃO: CONSTRUÇÃO CIVIL , TAMANHO: 270 MM, MATERIAL CABO: MADEIRA , FORMATO: DE BICO" , "UNIDADE"			

Autor	Marca/Modelo	Valor
LISIANE TASSO GUITES MERELES	mix	76,00
NIVALDO JOSE JOFRE	Ramada	75,99
2B CONSTRUIR LTDA	jofort / cfe	76,00
M V MEDINA DE CARVALHO EIRELI ME	NOVE54	76,00

LOTE 201

Item: 1	Quant.: 40	Unidade: COMP	Valor Ref.: 45,00
Descrição: PAINEL PAFLON LED 25W 24W SOBREPOR QUADRADO REATOR LUZ FRIA PLAFONIER MATERIAL CORPO: ALUMINIO E ACRILICO , COR: BRANCA, CARACTERÍSTICAS ADICIONAIS: BIVOLT , SOBREPOR , TIPO LÂMPADA: LED , POTÊNCIA LÂMPADA: 25 W, FORMATO: QUADRADO" , "UNIDADE"			

Autor	Marca/Modelo	Valor
M V MEDINA DE CARVALHO EIRELI ME	ILUMINI	45,00
LISIANE TASSO GUITES MERELES	foxlux	45,00
LUCAS GIEBELUKA DE PAULA	MAXXY / PAINEL PAFLON LED 25W	45,00
2B CONSTRUIR LTDA	avant / cfe	45,00
ARCA SOLUÇÕES EMPRESARIAIS	MANPLAST / MANPLAST	45,00
NIVALDO JOSE JOFRE	Avant	44,99

LOTE 202

Item: 1	Quant.: 3	Unidade: COMP	Valor Ref.: 242,00
Descrição: PARAFUSADEIRA BATERIA PARAFUSADEIRA COMPONENTES: 1 MALETA PLÁSTICA, KIT: 33 BITS, 1 ADAPTADOR USB , ROTAÇÃO: 360 RPM, TIPO: BATERIA 3,06 V , CARACTERÍSTICAS ADICIONAIS: TEMPO DE CARGA: 90 MIN , VOLTAGEM: BIVOLT" , "UNIDADE" , COM PEÇAS E ACESSÓRIOS, CARREGADOR E BATERIA.			

Autor	Marca/Modelo	Valor
LISIANE TASSO GUITES MERELES	vonder	242,00
M V MEDINA DE CARVALHO EIRELI ME	DWT	242,00
2B CONSTRUIR LTDA	vonder / cfe	242,00

LOTE 203

Item: 1	Quant.: 100	Unidade: COMP	Valor Ref.: 3,00
---------	-------------	---------------	------------------

MUNICÍPIO DE RIBEIRÃO DO PINHAL
RIBEIRÃO DO PINHAL-PR

Descrição: PARAFUSO CABEÇA SEXTAVADA ROSCA PARCIAL FERRO 1/2-12X3 AÇO CARBONO PARAFUSO MATERIAL: AÇO INOXIDÁVEL , TIPO: CABEÇA SEXTAVADA , COMPRIMENTO: 3 POL, DIÂMETRO: 5/16 POL, CARACTERÍSTICAS ADICIONAIS: 18 FIOS POR POLEGADA , TIPO ROSCA: PARCIAL UNC

Autor	Marca/Modelo	Valor
M V MEDINA DE CARVALHO EIRELI ME	VONDER	3,00
LISIANE TASSO GUITES MERELES	ferdak	3,00
NIVALDO JOSE JOFRE	Rox	2,99
2B CONSTRUIR LTDA	new fix / cfe	3,00

LOTE 204

Item: 1	Quant.: 300	Unidade: COMP	Valor Ref.: 2,00
Descrição: PARAFUSO DE AÇO 5/16 PARA FIXAÇÃO DE TELHA PARAFUSO FIXAÇÃO TELHADO MATERIAL: AÇO CARBONO , COMPRIMENTO: 110 MM, DIÂMETRO: 5/16 PO" , "UNIDADE"			

Autor	Marca/Modelo	Valor
LISIANE TASSO GUITES MERELES	ferdak	2,00
M V MEDINA DE CARVALHO EIRELI ME	VONDER	2,00
NIVALDO JOSE JOFRE	Rox	1,99
GARTUR COMERCIO ATACADISTA LTDA	Vonder / 2083110516	2,00
2B CONSTRUIR LTDA	new fix / cfe	2,00
ELETRICA ZEUS LTDA	prayon / prayon	2,00

LOTE 205

Item: 1	Quant.: 550	Unidade: COMP	Valor Ref.: 1,00
Descrição: PARAFUSO FIXAÇÃO 3/4 PARAFUSO MATERIAL: FERRO TIPO: CABEÇA SEXTAVADA COMPRIMENTO: 3/4 POL DIÂMETRO: 3/16 POL APLICAÇÃO: USO GERAL TRATAMENTO SUPERFICIAL: POLIDO			

Autor	Marca/Modelo	Valor
M V MEDINA DE CARVALHO EIRELI ME	VONDER	1,00
LISIANE TASSO GUITES MERELES	ferdak	1,00
2B CONSTRUIR LTDA	new fix / cfe	1,00

LOTE 206

Item: 1	Quant.: 50	Unidade: COMP	Valor Ref.: 2,00
Descrição: PARAFUSO SEXTAVADO AÇO MEIA ROSCA SOBERBA 12X150, 5/16 03" E 3.5. PARAFUSO MATERIAL: AÇO CARBONO , TIPO: AUTO BROCANTE , COMPRIMENTO: 75 MM, DIÂMETRO: 4.8 MM, CARACTERÍSTICAS ADICIONAIS: CABEÇA SEXTAVADA DE 5/16 POLEGADAS , APLICAÇÃO: USO GERAL , TRATAMENTO SUPERFICIAL: ZINCADO			

Autor	Marca/Modelo	Valor
LISIANE TASSO GUITES MERELES	ferdak	2,00
2B CONSTRUIR LTDA	new fix / cfe	2,00
M V MEDINA DE CARVALHO EIRELI ME	VONDER	2,00

LOTE 207

Item: 1	Quant.: 30	Unidade: COMP	Valor Ref.: 3,00
---------	------------	---------------	------------------



MUNICÍPIO DE RIBEIRÃO DO PINHAL
RIBEIRÃO DO PINHAL-PR

Descrição: PARAFUSO VASO SANITÁRIO CROMADO 09X12MM
PARAFUSO COM BUCHA E PORÇA MATERIAL: LATÃO , REFERÊNCIA BUCHA: PADRÃO , TIPO PORÇA: DE
MAMA , APLICAÇÃO: FIXAÇÃO DE LOUÇAS SANITÁRIAS

Autor	Marca/Modelo	Valor
28 CONSTRUIR LTDA	new fix / cfe	6,00
LISIANE TASSO GUITES MERELES	fortak	6,00
OSVALDO JOSE JOFRE	cofema	6,00
M V MEDINA DE CARVALHO EIRELI ME	VONDER	6,00

LOTE 208

Item: 1 Quant.: 100 Unidade: M3 Val. Ref.: 100,00

Descrição: PEDRA BRITA 01
BRITA MATERIAL: ROCHA TRITURADA , TAMANHO: BRITA 1", "METRO CÚBICO"

Autor	Marca/Modelo	Valor
OSVALDO JOSE JOFRE	pedreira	79,20

LOTE 209

Item: 1 Quant.: 8 Unidade: COMP Val. Ref.: 43,00

Descrição: PENEIRA DE CAFÉ 80CM ARÇ MADEIRA
PENEIRA MATERIAL: ARAME GALVANIZADO , MATERIAL BORDA: MADEIRA , APLICAÇÃO: GRÃOS CAFÉ ,
ABERTURA MALHAS: 5,64 MM, DIAMETRO: 70 CM, CARACTERÍSTICAS ADICIONAIS: FIO 22 BWC", "UNIDADE"

Autor	Marca/Modelo	Valor
LISIANE TASSO GUITES MERELES	mtx	43,00
M V MEDINA DE CARVALHO EIRELI ME	NOVE54	43,00
NIVALDO JOSE JOFRE	Rs Proteção	42,99
GARTUR COMERCIO ATACADISTA LTDA	Noves4 / 8001004070	43,00

LOTE 210

Item: 1 Quant.: 10 Unidade: COMP Val. Ref.: 52,00

Descrição: PERNEIRA BIDIM PARA ROCADEIRA CORTE CANA
PERNEIRA MATERIAL: COURO SINTÉTICO COMPRIMENTO: 40 CM APLICAÇÃO: EPI - EQUIPAMENTO DE
PROTEÇÃO INDIVIDUAL CARACTERÍSTICAS ADICIONAIS: FECHAMENTO COM VELCRO TIPO: PERNEIRA
BOTA.

Autor	Marca/Modelo	Valor
LISIANE TASSO GUITES MERELES	mtx	52,00
M V MEDINA DE CARVALHO EIRELI ME	NOVE54	52,00
NIVALDO JOSE JOFRE	Rs Proteção	51,99

LOTE 211

Item: 1 Quant.: 40 Unidade: COMP Val. Ref.: 8,00

Descrição: PINCEL 1 1/2" TRINCHA
TRINCHA MATERIAL CERDAS: SINTÉTICA , TAMANHO: 1 1/2 POL. MATERIAL CABO: PLÁSTICO", "UNIDADE"

MUNICÍPIO DE RIBEIRÃO DO PINHAL
RIBEIRÃO DO PINHAL-PR

Autor	Marca/Modelo	Valor
LISIANE TASSO GUITES MERELES	roma	8,00
M V MEDINA DE CARVALHO EIRELI ME	NOVE54	8,00
NIVALDO JOSE JOFRE	Atlas	7,99
28 CONSTRUIR LTDA	roma / cfe	8,00

LOTE 212

Item: 1 Quant.: 310 Unidade: COMP Val. Ref.: 6,00

Descrição: PLAFON COM SOQUETE DE LOUÇA BRANCO
PLAFONIER MATERIAL CORPO: PVC , COR: BRANCA , CARACTERÍSTICAS ADICIONAIS: SIMPLES SOQUETE
DE PORCELANA, BASE E-27 , FORMATO: REDONDO", "UNIDADE"

Autor	Marca/Modelo	Valor
LUCCAS CIEBELUKA DE PAJUA	GALAXY / PLAFON COM SOQUETE DE LOUÇA BRANCO	6,00
NIVALDO JOSE JOFRE	Taschbra	5,99
MULTILUZ COMERCIAL LTDA	DEMELED / DEMILED	6,00
28 CONSTRUIR LTDA	plastit cfe	6,00
ELETRICA ZEUS LTDA	syka light / syka light	6,00
LISIANE TASSO GUITES MERELES	foxlux	6,00
M V MEDINA DE CARVALHO EIRELI ME	RADIAL	6,00

LOTE 213

Item: 1 Quant.: 30 Unidade: COMP Val. Ref.: 6,00

Descrição: PLUGE MACHO 10 AMP
PLUGE TIPO: MACHO COR CORPO: CINZA CORRENTE NOMINAL: 10 A TENSÃO NOMINAL: 250 V NÚMERO
PÓLOS: 2 P + T NORMAS TÉCNICAS: NBR 14136 TIPO SAÍDA: LATERAL 90"

Autor	Marca/Modelo	Valor
M V MEDINA DE CARVALHO EIRELI ME	RADIAL	6,00
NIVALDO JOSE JOFRE	Tramontina	5,99
LISIANE TASSO GUITES MERELES	foxlux	6,00
28 CONSTRUIR LTDA	ilumi / cfe	6,00

LOTE 214

Item: 1 Quant.: 60 Unidade: COMP Val. Ref.: 9,00

Descrição: PLUGUE FÊMEA 10 AMP
PLUGUE TIPO: FÊMEA CORRENTE NOMINAL: 10 A NÚMERO PÓLOS: 2 P + T CARACTERÍSTICAS ADICIONAIS:
COM CARÇAÇA DE PLÁSTICO AUTO EXTIGUÍVEL E CONTATOS

Autor	Marca/Modelo	Valor
M V MEDINA DE CARVALHO EIRELI ME	RADIAL	9,00
NIVALDO JOSE JOFRE	Tramontina	8,99
LISIANE TASSO GUITES MERELES	foxlux	9,90
AR SANTOS E CIA LTDA	ILLUMI	9,00
28 CONSTRUIR LTDA	ilumi / cfe	9,90

LOTE 215

Item: 1 Quant.: 60 Unidade: UNIDADE Val. Ref.: 134

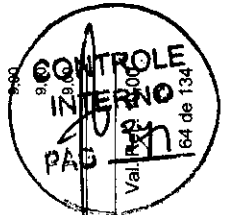

MUNICÍPIO DE RIBEIRÃO DO PINHAL
RIBEIRÃO DO PINHAL-PR

Descrição: PLUGUE FÊMEA 20 AMP
PLUGUE TIPO: FÊMEA FORMATO CONTATO: REDONDO CORRENTE NOMINAL: 20 A TENSÃO NOMINAL: 250 V
NÚMERO POLOS: 2 P + T

Autor	Marca/Modelo	Valor
LISIANE TASSO GUITES MERELES	foxlux	10,00
AR SANTOS E CIA LTDA	ILUMI / 1423PC1	10,00
M V MEDINA DE CARVALHO EIRELI ME	RADIAL	10,00
NIVALDO JOSE JOFRE	Fame	9,99
28 CONSTRUIR LTDA	ilum. cfe	10,00

LOTE 216

Item: 1 Quant.: 45 Unidade: UNIDADE Val. Ref.: 9,00

Descrição: PLUGUE MACHO 20 AMP
PLUGUE TIPO: MACHO NÚMERO PINOS: 2 UN FORMATO PINOS: CILÍNDRICO CORRENTE NOMINAL: 20 A
TENSÃO NOMINAL: 250 V

Autor	Marca/Modelo	Valor
LISIANE TASSO GUITES MERELES	foxlux	9,00
M V MEDINA DE CARVALHO EIRELI ME	RADIAL	9,00
NIVALDO JOSE JOFRE	Fame	8,99
28 CONSTRUIR LTDA	ilum. cfe	9,00
AR SANTOS E CIA LTDA	ILUMI	9,00

LOTE 217

Item: 1 Quant.: 20 Unidade: COMP Val. Ref.: 226,00

Descrição: PONTEIRA ROÇADEIRA STIHL FS220
CAIXA TRANSMISSÃO ROÇADEIRA TIPO: COSTAL

Autor	Marca/Modelo	Valor
LISIANE TASSO GUITES MERELES	vonder	226,00
M V MEDINA DE CARVALHO EIRELI ME	VONDER	226,00
28 CONSTRUIR LTDA	buy / cfe	226,00

LOTE 218

Item: 1 Quant.: 5 Unidade: COMP Val. Ref.: 375,00

Descrição: PORTA DE ABRIR EM ALUMÍNIO TIPO VENEZIANA 80X210CM
PORTA MATERIAL: ALUMÍNIO , ALTURA: 2,10 M, LARGURA: 0,80 M, CARACTERÍSTICAS ADICIONAIS: COM VENEZIANA, DOBRADIÇA E FECHADURA", "UNIDADE"

Autor	Marca/Modelo	Valor
LISIANE TASSO GUITES MERELES	mrg	375,00
28 CONSTRUIR LTDA	alumassa / cfe	375,00

LOTE 219

Item: 1 Quant.: 10 Unidade: COMP Val. Ref.: 190,00

MUNICÍPIO DE RIBEIRÃO DO PINHAL
RIBEIRÃO DO PINHAL-PR

Descrição: PORTA DE MADEIRA 2,10 X 0,80CM
PORTA MATERIAL: MADEIRA , ACABAMENTO SUPERFICIAL: ENVERNIZADA , ALTURA: 2,10 M, PADRÃO MADEIRA: MADEIRA Prensada , ESPESURA: 4,50 CM, TIPO: LISA , LARGURA: 0,80 M, CARACTERÍSTICAS ADICIONAIS: MACIÇA, MARCO, ALIZARES E DOBRADIÇAS", "UNIDADE"

Autor	Marca/Modelo	Valor
LISIANE TASSO GUITES MERELES	brasil	190,00
28 CONSTRUIR LTDA	vicentini / cfe	190,00
M V MEDINA DE CARVALHO EIRELI ME	GLOBO	189,00
NIVALDO JOSE JOFRE	Fmuss	189,00

LOTE 220

Item: 1 Quant.: 20 Unidade: COMP Val. Ref.: 21,00

Descrição: PORTA PAPEL HIGIÊNICO AÇO
PORTA-PAPEL HIGIÊNICO MATERIAL: AÇO INOXIDÁVEL , LARGURA: 13 CM, ALTURA: 7,5 CM, PROFUNDIDADE: 4 CM, CARACTERÍSTICAS ADICIONAIS: CONSTITUIDO DE PLACA DE ACABAMENTO CIRCULAR , TIPO: SIMPLES , DIÂMETRO: 5 CM, APLICAÇÃO: PARA Rolo DE 40 M.

Autor	Marca/Modelo	Valor
LISIANE TASSO GUITES MERELES	leac	21,00
28 CONSTRUIR LTDA	plastil / cfe	21,00
M V MEDINA DE CARVALHO EIRELI ME	GLOBO	21,00
NIVALDO JOSE JOFRE	Pevilon	20,99

LOTE 221

Item: 1 Quant.: 15 Unidade: KG Val. Ref.: 26,00

Descrição: PREGO 12X12
PREGO COM CABEÇA MATERIAL: AÇO CARBONO , TIPO PONTA: COMUM , TIPO CABEÇA: LISO , BITOLA: 12 X 12 M", "KILOGRAMA"

Autor	Marca/Modelo	Valor
28 CONSTRUIR LTDA	bonamigo / cfe	26,00
LISIANE TASSO GUITES MERELES	santa luzia	26,00
M V MEDINA DE CARVALHO EIRELI ME	TOP	26,00
NIVALDO JOSE JOFRE	Gerdau	25,99
ELETRICA ZEUS LTDA	gerdau / gerdau	26,00
GARTUR COMERCIO ATACADISTA LTDA	Gerdau / 2880121200	26,00

LOTE 222

Item: 1 Quant.: 15 Unidade: KG Val. Ref.: 25,00

Descrição: PREGO 16X27
PREGO COM CABEÇA MATERIAL: ARAME PARA PREGO , ACABAMENTO SUPERFICIAL: POLIDO , TIPO PONTA: DIAMANTE , TIPO CABEÇA: CÔNICA AXADREZADA , TIPO CORPO: LISO , BITOLA: 16 X 27", "KILOGRAMA"



MUNICIPIO DE RIBEIRAO DO PINHAL
RIBEIRÃO DO PINHAL-PR

Autor	Marca/Modelo	Valor
LISIANE TASSO GUITES MERELES	santa luzia	25,00
M V MEDINA DE CARVALHO EIRELI ME	TOP	25,00
NIVALDO JOSE JOFRE	Gerdau	24,99
2B CONSTRUIR LTDA	bonamigo / cfe	25,00
ELETRICA ZEUS LTDA	gerdau / gerdau	25,00
GARTUR COMERCIO ATACADISTA LTDA	gerdau / 2380162700	25,00

LOTE 223

Item: 1 Quant.: 30 Unidade: KG Val. Ref.: 27,00

Descrição: PREGO 17X21
PREGO COM CABEÇA MATERIAL: AÇO CARBONÇO, TIPO FONTE: COMUM, TIPO CABEÇA: LISO, BITOLA: 17 X 21, "QUILOGRAMA"

Autor	Marca/Modelo	Valor
LISIANE TASSO GUITES MERELES	santa luzia	27,00
M V MEDINA DE CARVALHO EIRELI ME	TOP	27,00
NIVALDO JOSE JOFRE	Gerdau	26,99
2B CONSTRUIR LTDA	bonamigo / cfe	27,00
GARTUR COMERCIO ATACADISTA LTDA	gerdau / 2380172100	27,00
ELETRICA ZEUS LTDA	gerdau / gerdau	27,00

LOTE 224

Item: 1 Quant.: 60 Unidade: KG Val. Ref.: 33,00

Descrição: PREGO 26X84
PREGO COM CABEÇA MATERIAL: ARAME PARA PREGO, ACABAMENTO SUPERFICIAL: POLIDO, TIPO, PONTA: DIAMANTE, TIPO CABEÇA: CÔNICA AXADREZADA, TIPO CORPO: LISO, BITOLA: 26 X 84, "QUILOGRAMA"

Autor	Marca/Modelo	Valor
MORAES E MORAES MATERIAIS DE CONSTRUÇÃO LTDA	GERDAU / GERDAU	33,00
FRANCO CASA & CONSTRUÇÃO LTDA	gerdau / gerdau	33,00
ELETRICA ZEUS LTDA	gerdau / gerdau	38,00
LISIANE TASSO GUITES MERELES	santa luzia	33,00
M V MEDINA DE CARVALHO EIRELI ME	TOP	33,00
NIVALDO JOSE JOFRE	Gerdau	32,99
2B CONSTRUIR LTDA	bonamigo / cfe	33,00
GARTUR COMERCIO ATACADISTA LTDA	gerdau / 2380268400	33,00

LOTE 225

Item: 1 Quant.: 10 Unidade: COMP Val. Ref.: 7,00

Descrição: PROTETOR AUDITIVO 02 CONCHAS PLÁSTICO CAPA PVC PROTETORAUCRILICAR MATERIAL: PVC MATERIAL ALMOFADA: ESPUMA TAMANHO: ÚNICO CARACTERÍSTICAS ADICIONAIS: COM CORDÃO, REUTILIZÁVEL, FORMA DE ESPIRAL

MUNICIPIO DE RIBEIRAO DO PINHAL
RIBEIRÃO DO PINHAL-PR

Autor	Marca/Modelo	Valor
LISIANE TASSO GUITES MERELES	feriak	7,00
M V MEDINA DE CARVALHO EIRELI ME	VONDER	7,00
NIVALDO JOSE JOFRE	Pomp Plus	6,99
JD ELETRO COMERCIAL LTDA	Protect Quality / CA 17664	7,00
2B CONSTRUIR LTDA	protect / cfe	7,00

LOTE 226

Item: 1 Quant.: 10 Unidade: COMP Val. Ref.: 45,00

Descrição: PROTETOR FACIAL
PROTETOR FACIAL MATERIAL: POLICARBONATO COR: TRANSPARENTE CARACTERÍSTICAS ADICIONAIS: TIPO VISEIRA, C/ VISOR FIXO TIPO FIXAÇÃO: CARNERIA REGULÁVEL

Autor	Marca/Modelo	Valor
JD ELETRO COMERCIAL LTDA	Plastic / CA 15019	45,00
LISIANE TASSO GUITES MERELES	vonder	45,00
M V MEDINA DE CARVALHO EIRELI ME	VONDER	45,00
2B CONSTRUIR LTDA	plastic / cfe	45,00

LOTE 227

Item: 1 Quant.: 15 Unidade: COMP Val. Ref.: 40,00

Descrição: RASTELO DE METAL 22 DENTES COM CABO ANGINHO JARDINAGEM MATERIAL: CHAPA FERRO, CARACTERÍSTICAS ADICIONAIS: COM CABO MADEIRA, QUANTIDADE DENTES: 22 UN, ALTURA DENTES: 420 MM, LARGURA TOTAL: 320 MM, ESPESSURA DENTES: 3,50 MM, "UNIDADE"

Autor	Marca/Modelo	Valor
LISIANE TASSO GUITES MERELES	mtx	40,00
NIVALDO JOSE JOFRE	Tramolina	39,99
2B CONSTRUIR LTDA	jofof / cfe	40,00
M V MEDINA DE CARVALHO EIRELI ME	NOVES4	40,00

LOTE 228

Item: 1 Quant.: 20 Unidade: COMP Val. Ref.: 180,00

Descrição: REATOR COM BASE 220V/250W, VAPOR METÁLICO EXTERNO REATOR LÂMPADA VAPOR METÁLICO TIPO DESCARGA; ALTA PRESSÃO, VARIACÃO TEMPERATURA: MAX. 90 °C, FREQUÊNCIA NOMINAL: 60 HZ, CARACTERÍSTICAS ADICIONAIS: IGNITOR E CAPACITOR INCORPORADOS; PICO TENSÃO 3,5, NORMAS TÉCNICAS: NBR 14305, TIPO USO: EXTERNO, POTÊNCIA NOMINAL LÂMPADA: 250 W, TENSÃO NOMINAL: 220 V, FATOR POTÊNCIA: > OU = 0,95, "UNIDADE"

Autor	Marca/Modelo	Valor
MARCELUZ DE QUEIROZ LTDA	IDEAL OU SIMILAR / IDEAL OU SIMILAR	179,99
MULTILUZ COMERCIAL LTDA	GOODLUX / MT-05250EA26	180,00
LISIANE TASSO GUITES MERELES	foxlux	180,00
NIVALDO JOSE JOFRE	Imperantz	179,99
GLOBEX DO BRASIL IMPORTAÇÃO E EXPORTAÇÃO LTDA	SAMA / SAMT250AE	180,00
3K LICITAÇÕES E COMÉRCIO DE MATERIAS DE CONSTRUÇÃO EIRELI	HIDROWATS / HIDROWATS	180,00

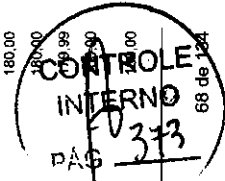

MUNICÍPIO DE RIBEIRÃO DO PINHAL
RIBEIRÃO DO PINHAL-PR

Item: 1 Quant.: 30 Unidade: **LOTE 229** Val. Ref.: 137,00
 Descrição: REATOR VAPOR METÁLICO 220V 250W EXTERNO
 REATOR LÂMPADA VAPOR METÁLICO FREQUÊNCIA NOMINAL: 50/60 HZ. TIPO USO: EXTERNO, POTÊNCIA
 NOMINAL LÂMPADA: 250 W, TENSÃO NOMINAL: 220 V, "UNIDADE"

Autor	Marca/Modelo	Valor
LISIANE TASSO GUITES MERELES	foxlux	137,00
MARCELUZ DE QUEIROZ LTDA	IDEAL OU SIMILAR / IDEAL OU SIMILAR	136,99
IVALDO JOSE JOFRE	Imperatriz	126,99
GLOBEX DO BRASIL IMPORTAÇÃO E EXPORTAÇÃO LTDA	SAMA / SAMT250AE	130,00
MULTILUZ COMERCIAL LTDA	GOODLUX / MT-OS250EA26	137,00
3K LICITAÇÕES E COMÉRCIO DE MATERIAS DE CONSTRUÇÃO EIRELI	HIDROWATS / HIDROWATS	137,00

Item: 1 Quant.: 50 Unidade: **LOTE 230** Val. Ref.: 158,00
 Descrição: REATOR VAPOR SÓDIO/METÁLICO 250W USO INTERNO
 REATOR LÂMPADA VAPOR METÁLICO FREQUÊNCIA NOMINAL: 50/60 HZ. CARACTERÍSTICAS ADICIONAIS:
 1.3A, COM IGNITOR ACOPLADO, TIPO USO: INTERNO, POTÊNCIA NOMINAL LÂMPADA: 250 W, TEN SAO
 NOMINAL: 220 V, FATOR POTÊNCIA: ALTO, "UNIDADE"

Autor	Marca/Modelo	Valor
MARCELUZ DE QUEIROZ LTDA	IDEAL OU SIMILAR / IDEAL OU SIMILAR	157,99
IVALDO JOSE JOFRE	Imperatriz	157,99
GLOBEX DO BRASIL IMPORTAÇÃO E EXPORTAÇÃO LTDA	SAMA / SAMT250AI	150,00
MULTILUZ COMERCIAL LTDA	GOODLUX / SO250A26	158,00
LISIANE TASSO GUITES MERELES	foxlux	158,00
3K LICITAÇÕES E COMÉRCIO DE MATERIAS DE CONSTRUÇÃO EIRELI	HIDROWATS / HIDROWATS	158,00

Item: 1 Quant.: 10 Unidade: **LOTE 231** Val. Ref.: 154,00
 Descrição: REATOR VAPOR SÓDIO/METÁLICO 400W
 REATOR LÂMPADA VAPOR METÁLICO TIPO USO: INTERNO, POTÊNCIA NOMINAL LÂMPADA: 400 W,
 CARACTERÍSTICAS ADICIONAIS: COM IGNITOR E CAPACITOR.

Autor	Marca/Modelo	Valor
LISIANE TASSO GUITES MERELES	foxlux	154,00
MARCELUZ DE QUEIROZ LTDA	IDEAL OU SIMILAR / IDEAL OU SIMILAR	153,99
IVALDO JOSE JOFRE	Imperatriz	153,99
GLOBEX DO BRASIL IMPORTAÇÃO E EXPORTAÇÃO LTDA	SAMA / SAMT400AI	150,00
MULTILUZ COMERCIAL LTDA	GOODLUX / SO400IA26PROCEL	154,00
3K LICITAÇÕES E COMÉRCIO DE MATERIAS DE CONSTRUÇÃO EIRELI	HIDROWATS / HIDROWATS	154,00

Item: 1 Quant.: 4 Unidade: **LOTE 232** Val. Ref.: 99,00

MUNICÍPIO DE RIBEIRÃO DO PINHAL
RIBEIRÃO DO PINHAL-PR

Descrição: REBITADOR MANUAL TIPO ALAVANCA RA450
 ALICATE REBITADOR PEÇAS / ACESSÓRIOS MATERIAL CORPO: AÇO, BICOS: 3/32, 1/8, 5/32 E 3/16", TIPO:
 MANUAL, MATERIAL CABO: EMBORRACHADO, "UNIDADE"

Autor	Marca/Modelo	Valor
LISIANE TASSO GUITES MERELES	ferlak	99,00
2B CONSTRUIR LTDA	mtx / cfe	99,00
IVALDO JOSE JOFRE	Ferlak	98,00

Item: 1 Quant.: 20 Unidade: **LOTE 233** Val. Ref.: 4,00

Descrição: REDUÇÃO EXCÊNTRICA ESGOTO 50x40mm - PVC
 CONEXÃO HIDRÁULICA TIPO: REDUÇÃO EXCÊNTRICA, MATERIAL: PVC - CLORÉTO DE POLIVINILA, TIPO
 FIXAÇÃO: SOLDÁVEL, APLICAÇÃO: INSTALAÇÃO SANITÁRIA, BITOLA: 50 X 40 M

Autor	Marca/Modelo	Valor
IVALDO JOSE JOFRE	Plastilit	3,99
LISIANE TASSO GUITES MERELES	akato	4,00
M V MEDINA DE CARVALHO EIRELI ME	AKATO	4,00
2B CONSTRUIR LTDA	plastilit / cfe	4,00

Item: 1 Quant.: 40 Unidade: **LOTE 234** Val. Ref.: 13,00

Descrição: REDUÇÃO PVC ESGOTO 100X50MM
 CONEXÃO HIDRÁULICA MATERIAL: PVC - CLORÉTO DE POLIVINILA, TIPO: BUCHA REDUÇÃO, TIPO FIXAÇÃO:
 SOLDÁVEL, BITOLA: 100 X 50 MM, "UNIDADE"

Autor	Marca/Modelo	Valor
LISIANE TASSO GUITES MERELES	akato	13,00
2B CONSTRUIR LTDA	plastilit / cfe	13,00
M V MEDINA DE CARVALHO EIRELI ME	AKATO	13,00
IVALDO JOSE JOFRE	Plastilit	12,00

Item: 1 Quant.: 30 Unidade: **LOTE 235** Val. Ref.: 131,00

Descrição: REFLETOR LED 200 W
 REFLETOR MATERIAL CORPO: ALUMÍNIO, ALTURA: 210 MM, APLICAÇÃO: SISTEMA DE ILUMINAÇÃO, FLUXO
 LUMINOSO: 18.000 LM, ÂNGULO DE ABERTURA DA LENTE: 120°, COMPRIMENTO: 70 MM, COR: PRETA, TIPO:
 RGB 200W, LARGURA: 280 MM, TENSÃO ALIMENTAÇÃO: BIVOLT, TIPO LÂMPADA: MICROLED, GRAU
 PROTEÇÃO: IP-66, FORMATO: RETANGULAR, "UNIDADE"



MUNICÍPIO DE RIBEIRÃO DO PINHAL
RIBEIRÃO DO PINHAL-PR

Autor	Marca/Modelo	Valor
AR SANTOS E CIA LTDA	IMPORT / 200W	131,00
LISIANE TASSO GUITES MERELES	foxlux	131,00
LUCAS GIEBELUKA DE PAULA	MAXXY / REFLETOR LED 200 W	131,00
MARCELUZ DE QUEIROZ LTDA	IDEAL OU SIMILAR / IDEAL OU SIMILAR	131,00
M V MEDINA DE CARVALHO EIRELI ME	SHINE	130,00
NIVALDO JOSE JOFRE	Avant	131,00
C-K COMÉRCIO DE FERRAGENS LTDA	ARCO IRIS / 200W	131,00
ARCA SOLUÇÕES EMPRESARIAIS	MANPLAST / MANPLAST	131,00

LOTE 236

Item: 1 Quant.: 15 Unidade: COMP Val. Ref.: 214,00

Descrição: REFLETOR LED 300W
REFLETOR APLICAÇÃO: ILUMINAÇÃO CÊNICA , FLUXO LUMINOSO: 20.000 LM, TENSÃO ALIMENTAÇÃO: BIVOLT , QUANTIDADE LÂMPADAS: 1 UN, TIPO LÂMPADA: LED , POTÊNCIA LÂMPADA: 300 W, FORMATO: RETANGULAR", "UNIDADE"

Autor	Marca/Modelo	Valor
LUCAS GIEBELUKA DE PAULA	MAXXY / REFLETOR LED 300W	214,00
MARCELUZ DE QUEIROZ LTDA	IDEAL OU SIMILAR / IDEAL OU SIMILAR	214,00
M V MEDINA DE CARVALHO EIRELI ME	SHINE	214,00
NIVALDO JOSE JOFRE	Avant	213,00
C-K COMÉRCIO DE FERRAGENS LTDA	ARCO IRIS / 300W	214,00
ARCA SOLUÇÕES EMPRESARIAIS	MANPLAST / MANPLAST	214,00
LISIANE TASSO GUITES MERELES	foxlux	214,00
AR SANTOS E CIA LTDA	IMPORT / 300W	214,00

LOTE 237

Item: 1 Quant.: 2 Unidade: COMP Val. Ref.: 57,00

Descrição: REFLETOR SOLAR LED 250W
LUMINÁRIA TIPO: SOLAR , CARACTERÍSTICAS ADICIONAIS: PLACA FOTOVOLTAICA, SENSOR RESISTENTE ÁGUA , POTENCIA NOMINAL LÂMPADA: 250 W, TIPO LÂMPADA: LED", "UNIDADE"

Autor	Marca/Modelo	Valor
M V MEDINA DE CARVALHO EIRELI ME	SHINE	57,00

LOTE 238

Item: 1 Quant.: 25 Unidade: COMP Val. Ref.: 14,00

Descrição: REGISTRO CAIXA D'ÁGUA ESFERA SOLDÁVEL 25MM
REGISTRO ESFERA MATERIAL: PVC RÍGIDO , APLICAÇÃO: IRRIGAÇÃO , TIPO: VS , TIPO FIXAÇÃO: SOLDÁVEL , BITOLA: 25 MM", "UNIDADE"

Autor	Marca/Modelo	Valor
NIVALDO JOSE JOFRE	Vique	13,00
LISIANE TASSO GUITES MERELES	akato	14,00
M V MEDINA DE CARVALHO EIRELI ME	AKATO	14,00
2B CONSTRUIR LTDA	plastir / cfe	14,00

MUNICÍPIO DE RIBEIRÃO DO PINHAL
RIBEIRÃO DO PINHAL-PR

Item: 1 Quant.: 25 Unidade: COMP Val. Ref.: 27,00

Descrição: REGISTRO CAIXA D'ÁGUA ESFERA SOLDÁVEL 50MM
REGISTRO ESFERA MATERIAL: PVC RÍGIDO , APLICAÇÃO: IRRIGAÇÃO , TIPO: MANUAL , CARACTERÍSTICAS ADICIONAIS: COM ANEL DE VEDAÇÃO EM BORRACHA , TIPO FIXAÇÃO: SOLDÁVEL , BITOLA: 50 M", "UNIDADE"

Autor	Marca/Modelo	Valor
LISIANE TASSO GUITES MERELES	akab	27,00
M V MEDINA DE CARVALHO EIRELI ME	AKATO	27,00
NIVALDO JOSE JOFRE	Vique	26,00
2B CONSTRUIR LTDA	plastir / cfe	27,00

LOTE 240

Item: 1 Quant.: 10 Unidade: COMP Val. Ref.: 66,00

Descrição: REGISTRO DE PRESSÃO 3/4
REGISTRO PRESSÃO MATERIAL: METAL APLICAÇÃO: MATERIAL HIDRÁULICO DIÂMETRO: 3/4 POL TIPO: MANUAL

Autor	Marca/Modelo	Valor
LISIANE TASSO GUITES MERELES	akato	66,00
2B CONSTRUIR LTDA	docol / cfe	66,00
M V MEDINA DE CARVALHO EIRELI ME	AKATO	66,30
NIVALDO JOSE JOFRE	Peviton	65,00

LOTE 241

Item: 1 Quant.: 30 Unidade: COMP Val. Ref.: 38,00

Descrição: RÉGUA PEDREIRO EM ALUMÍNIO COM 02 METROS
RÉGUA PEDREIRO MATERIAL: ALUMÍNIO , COMPRIMENTO: 2", "UNIDADE"

Autor	Marca/Modelo	Valor
NIVALDO JOSE JOFRE	Workter	37,00
LISIANE TASSO GUITES MERELES	mtx	38,00
M V MEDINA DE CARVALHO EIRELI ME	NOVE54	38,00
2B CONSTRUIR LTDA	alumav / cfe	38,00
ELETRICA ZEUS LTDA	nove54 / nove54	38,00
GARTUR COMERCIO ATACADISTA LTDA	Nove54 / 3312020954	38,00

LOTE 242

Item: 1 Quant.: 30 Unidade: COMP Val. Ref.: 66,00

Descrição: RÉGUA PEDREIRO EM ALUMÍNIO COM 03 METROS
RÉGUA PEDREIRO MATERIAL: ALUMÍNIO , COMPRIMENTO: 3", "UNIDADE"



MUNICÍPIO DE RIBEIRÃO DO PINHAL
RIBEIRÃO DO PINHAL-PR

Autor	Marca/Modelo	Valor
M V MEDINA DE CARVALHO EIRELI ME	NOVE54	66,00
NIVALDO JOSE JOFRE	Worker	65,00
2B CONSTRUIR LTDA	atumav / cfe	66,00
ELETRICA ZEUS LTDA	nove54 / nove54	66,00
GARTUR COMERCIO ATACAJISTA LTDA	Nove54 / 3312030954	66,00
LISIANE TASSO GUITES MERELES	mix	66,00

LOTE 243

Item: 1 Quant.: 45 Unidade: COMP Val. Ref.: 44,00

Descrição: RELE FOTOCELULA MAGNETICO
RELE FOTOLETRICO POTÊNCIA NOMINAL: 1000 W, CARACTERÍSTICAS ADICIONAIS: COM BASE E SUPORTE DE FIXAÇÃO, TENSÃO NOMINAL: BIVOLT 127/220, "UNIDADE"

Autor	Marca/Modelo	Valor
ARCA SOLUÇÕES EMPRESARIAIS	EXATRON / EXATRON	44,00
M V MEDINA DE CARVALHO EIRELI ME	RADIA	44,00
LISIANE TASSO GUITES MERELES	mix	44,00
ALBERTO LUIZ DE QUEIROZ LTDA	ALUMIPLAST OU SIMILAR / ALUMIPLAS OU SIMILAR	43,99
NIVALDO JOSE JOFRE	Exatron	43,00
3K LICITAÇÕES E COMÉRCIO DE MATERIAIS DE CONSTRUÇÃO EIRELI	LED ENERGY / LED ENERGY	44,00
2B CONSTRUIR LTDA	avanti / cfe	44,00
ELETRICA ZEUS LTDA	qualitronix / qualitronix	44,00

LOTE 244

Item: 1 Quant.: 10 Unidade: UNIDADE Val. Ref.: 127,00

Descrição: REPARO COMPLETO DOCOL
REPARO VÁLVULA HIDRÁULICA MATERIAL: PLÁSTICO, BITOLA: 1/2 POL. CARACTERÍSTICAS ADICIONAIS: USO INTERNO, APLICAÇÃO: VÁLVULA DESCARGA DOCOL RI 484 AP, COMPONENTES: KIT-8

Autor	Marca/Modelo	Valor
LISIANE TASSO GUITES MERELES	bluikt	127,00
M V MEDINA DE CARVALHO EIRELI ME	DOCOL	127,00
NIVALDO JOSE JOFRE	Docol	126,00
2B CONSTRUIR LTDA	docol / cfe	127,00

LOTE 245

Item: 1 Quant.: 10 Unidade: UNIDADE Val. Ref.: 168,00

Descrição: REPARO COMPLETO HIDRA
REPARO VÁLVULA HIDRÁULICA MATERIAL: METAL, TIPO FIXAÇÃO: ROSCÁVEL, BITOLA: 1/4 POL.
APLICAÇÃO: VÁLVULA DESCARGA HYDRA, MODELO 2511/2515/2516/2517, COMPONENTES: BORRACHA E GAXETAS, GUARNIÇÃO E MOLA DE AÇO

MUNICÍPIO DE RIBEIRÃO DO PINHAL
RIBEIRÃO DO PINHAL-PR

Autor	Marca/Modelo	Valor
LISIANE TASSO GUITES MERELES	bluikt	168,00
M V MEDINA DE CARVALHO EIRELI ME	DOCOL	168,00
NIVALDO JOSE JOFRE	Deca	165,00
2B CONSTRUIR LTDA	hydra / cfe	168,00

LOTE 246

Item: 1 Quant.: 10 Unidade: KIT Val. Ref.: 44,00

Descrição: REPARO SALVA REGISTRO
SALVA REGISTRO MATERIAL: METAL, ACABAMENTO: CROMADO, DIÂMETRO: 2 POL

Autor	Marca/Modelo	Valor
M V MEDINA DE CARVALHO EIRELI ME	AKATO	44,00
NIVALDO JOSE JOFRE	Marre Metais	43,00
2B CONSTRUIR LTDA	docol / cfe	44,00
LISIANE TASSO GUITES MERELES	bluikt	44,00

LOTE 247

Item: 1 Quant.: 30 Unidade: COMP Val. Ref.: 28,00

Descrição: REPARO TORNEIRA MVS 1/2
REPARO VÁLVULA HIDRÁULICA MATERIAL: PVC - CLORETO DE POLIVINILA, COMPONENTES: BORRACHA TIPO TAMPAO PVC, VEDAÇÃO, DIÂMETRO: 1/2 POL. TIPO REPARO: RETENTOR, TIPO FIXAÇÃO: ROSCAVEL, "UNIDADE"

Autor	Marca/Modelo	Valor
2B CONSTRUIR LTDA	docol / cfe	28,00
LISIANE TASSO GUITES MERELES	bluikt	28,00
M V MEDINA DE CARVALHO EIRELI ME	AKATO	28,00
NIVALDO JOSE JOFRE	Peviton	27,00

LOTE 248

Item: 1 Quant.: 30 Unidade: COMP Val. Ref.: 30,00

Descrição: REPARO TORNEIRA MVS 3/4
REPARO VÁLVULA HIDRÁULICA REFERÊNCIA: 17991800, MATERIAL: PLÁSTICO E METAL, COMPONENTES: KIT COMPOSTO ANEL ROSCÁVEL E VEDAÇÃO/TRAVA METAL, APLICAÇÃO: LAVATÓRIO DOCOL PRESSMATIC COMPACT, TIPO FIXAÇÃO: ENCAIXE, BITOLA: 3/4 PO, "UNIDADE"

Autor	Marca/Modelo	Valor
LISIANE TASSO GUITES MERELES	bluikt	30,00
M V MEDINA DE CARVALHO EIRELI ME	AKATO	30,00
NIVALDO JOSE JOFRE	Peviton	29,00
2B CONSTRUIR LTDA	docol / cfe	30,00

LOTE 249

Item: 1 Quant.: 150 Unidade: COMP Val. Ref.: 25,00

Descrição: RIPA MADEIRA EUCALIPTO 5X2,5X5M
RIPA MATERIAL: MADEIRA, ESPÉCIE: EUCALIPTO, COMPRIMENTO: 6,50 M, ESPESSURA: 2 CM, LARGURA: 5 CM, "UNIDADE"



MUNICÍPIO DE RIBEIRÃO DO PINHAL
RIBEIRÃO DO PINHAL-PR

Autor	Marca/Modelo	Valor
LISIANE TASSO GUITES MERELES	brasil	25,00
MORAES E MORAES MATERIAIS DE CONSTRUÇÃO LTDA	FRANCO / FRANCO	25,00
FRANCO CASA & CONSTRUÇÃO LTDA	franco / franco	25,00
2B CONSTRUIR LTDA	e-capilto / cfe	25,00
M V MEDINA DE CARVALHO EIRELI ME	G.OBO	25,00
NIVALDO JOSE JOFRE	E-capilto	24,99
LOTE 250		
Item: 1	Quant.: 5	Unidade: COMP
		Val. Ref.: 3.300,00

Descrição: ROÇADEIRA MANUAL
ROÇADEIRA MANUAL TIPO MOTOR: GASOLINA POTÊNCIA MOTOR: 3,12 CV/3,07 HP TIPO CORTADOR:
LÂMINA AÇO ROTAÇÃO: 12.500 RPM
PESO APROXIMADO: 7,70 KG CARACTERÍSTICAS ADICIONAIS: MOTOR 35,2 CC; TANQUE CAPACIDADE 0,58L

Autor	Marca/Modelo	Valor
GESSICA ZARZEKA OLIVO	STIHL / STIHL	3.300,00
ARCA SOLUÇÕES EMPRESARIAIS	TOYAMA / TOYAMA	3.300,00
NIVALDO JOSE JOFRE	Stihl	3.299,00
LISIANE TASSO GUITES MERELES	vonder	3.300,00
M V MEDINA DE CARVALHO EIRELI ME	WORKER	3.300,00
BIG HOUSE MATERIAL DE CONSTRUÇÃO EIRELI - ME	NAKASHI	3.250,00
OPORTUNO DISTRIBUIDORA DE MAQUINAS E FERRAMENTAS LTDA	TOYAMA / TBC63	3.300,00
BIDDEN COMERCIAL LTDA	Toyama / TBC63	3.300,00
2B CONSTRUIR LTDA	nagano / cfe	3.300,00
LOTE 251		
Item: 1	Quant.: 60	Unidade: COMP
		Val. Ref.: 44,00

Descrição: ROLO 1000 LA 23 CM C/CABO
ROLO PINTURA PREDIAL MATERIAL: LÁ DE CARNEIRO , COMPRIMENTO: 23 CM, CARACTERÍSTICAS ADICIONAIS: COM CABO", "UNIDADE"

Autor	Marca/Modelo	Valor
M V MEDINA DE CARVALHO EIRELI ME	NOVE54	44,00
MORAES E MORAES MATERIAIS DE CONSTRUÇÃO LTDA	ATLAS / ATLAS	44,00
2B CONSTRUIR LTDA	roma / cfe	44,00
LISIANE TASSO GUITES MERELES	krona	44,00
BAND COMERCIO DE TINTAS LTDA	SOROLA / ROLO 23CM	44,00
FRANCO CASA & CONSTRUÇÃO LTDA	atlas / atlas	44,00
NIVALDO JOSE JOFRE	Atlas	43,00
LOTE 252		
Item: 1	Quant.: 50	Unidade: COMP
		Val. Ref.: 10,00

MUNICÍPIO DE RIBEIRÃO DO PINHAL
RIBEIRÃO DO PINHAL-PR

Descrição: ROLO ANTI GOTA 05CM COM CABO
ROLO PINTURA PREDIAL MATERIAL: ESPUMA POLIÉSTER , ALTURA: 5 CM, MATERIAL CABO: PLÁSTICO RESISTENTE", "UNIDADE"

Autor	Marca/Modelo	Valor
BAND COMERCIO DE TINTAS LTDA	SOROLA / ROLO 5CM	10,00
LISIANE TASSO GUITES MERELES	ligre	10,00
M V MEDINA DE CARVALHO EIRELI ME	NOVE54	10,00
NIVALDO JOSE JOFRE	Atlas	9,96
2B CONSTRUIR LTDA	roma / cfe	10,00
LOTE 253		
Item: 1	Quant.: 50	Unidade: COMP
		Val. Ref.: 24,00

Descrição: ROLO ANTI GOTA 10CM COM CABO
ROLO PINTURA PREDIAL MATERIAL: ESPUMA POLIÉSTER , ALTURA: 10 CM, MATERIAL CABO: PLÁSTICO RESISTENTE", "UNIDADE"

Autor	Marca/Modelo	Valor
LISIANE TASSO GUITES MERELES	ligre	24,30
M V MEDINA DE CARVALHO EIRELI ME	NOVE54	24,90
MORAES E MORAES MATERIAIS DE CONSTRUÇÃO LTDA	ATLAS / ATLAS	24,90
FRANCO CASA & CONSTRUÇÃO LTDA	atlas / atlas	24,30
2B CONSTRUIR LTDA	roma / cfe	24,70
NIVALDO JOSE JOFRE	Atlas	23,00
BAND COMERCIO DE TINTAS LTDA	SOROLA / ROLO 10CM	24,00
LOTE 254		
Item: 1	Quant.: 50	Unidade: COMP
		Val. Ref.: 10,00

Descrição: ROLO ANTI GOTA 15CM
ROLO PINTURA PREDIAL MATERIAL: ESPUMA SINTÉTICA , COMPRIMENTO: 15 CM, MATERIAL CABO: PLÁSTICO RESISTENTE", "UNIDADE"

Autor	Marca/Modelo	Valor
M V MEDINA DE CARVALHO EIRELI ME	NOVE54	10,00
NIVALDO JOSE JOFRE	Atlas	9,99
BAND COMERCIO DE TINTAS LTDA	SOROLA / ROLO 15CM	10,00
2B CONSTRUIR LTDA	roma / cfe	10,00
LISIANE TASSO GUITES MERELES	tigre	10,00
LOTE 255		
Item: 1	Quant.: 50	Unidade: COMP
		Val. Ref.: 8,00

Descrição: ROLO ANTIGOTA 9CM
ROLO PINTURA PREDIAL MATERIAL: ESPUMA SINTÉTICA , COMPRIMENTO: 9 CM, MATERIAL CABO: PLÁSTICO RESISTENTE", "UNIDADE"



MUNICÍPIO DE RIBEIRÃO DO PINHAL
RIBEIRÃO DO PINHAL-PR

Autor	Marca/Modelo	Valor
LISIANE TASSO GUITES MERELES	tigre	8,00
2B CONSTRUIR LTDA	roma / cfe	8,00
M V MEDINA DE CARVALHO EIRELI ME	NOVE54	8,00
NIVALDO JOSE JOFRE	Alias	7,99
BAND COMERCIO DE TINTAS LTDA	SOROLA / ROLO 9CM	8,00

LOTE 256

Item: 1 Quant.: 50 Unidade: COMP Val. Ref.: 18,00

Descrição: ROLO LÁ SINTÉTICA 23 CM C/CABO
ROLO PINTURA PREDIAL MATERIAL: ESPUMA SINTÉTICA , COMPRIMENTO: 23 CM, CARACTERÍSTICAS ADICIONAIS: COM CABO GAIOLAGARFO AÇO GALVANIZADO", "UNIDADE"

Autor	Marca/Modelo	Valor
NIVALDO JOSE JOFRE	Alias	17,99
BAND COMERCIO DE TINTAS LTDA	SOROLA / ROLO 23CM	18,00
LISIANE TASSO GUITES MERELES	tigre	18,00
M V MEDINA DE CARVALHO EIRELI ME	NOVE54	18,00
2B CONSTRUIR LTDA	roma / cfe	18,00

LOTE 257

Item: 1 Quant.: 4 Unidade: COMP Val. Ref.: 283,00

Descrição: SABRE 36 DENTES PARA MOTOSERRA STIHL
PEÇA / ACESSÓRIO - MOTOSERRA APLICAÇÃO: MOTOSERRA STIHL TIPO 1: SABRE

Autor	Marca/Modelo	Valor
NIVALDO JOSE JOFRE	STIHL	282,99
XAVIER FERRAMENTAS E MATERIAIS ELETRICOS LTDA	STIHL / SABRE R 50CM 20 1,6MM 0,063 3 8	283,00
GESSICA ZARZEKA OLIVO	STIHL / STIHL	283,00
LISIANE TASSO GUITES MERELES	vonder	283,00

LOTE 258

Item: 1 Quant.: 4 Unidade: COMP Val. Ref.: 169,00

Descrição: SAPATA AJUSTÁVEL PARA ANDAIME
SAPATA ANDAIME MATERIAL: AÇO CARBONO MODELO: AJUSTÁVEL TRATAMENTO SUPERFICIAL: PINTURA POR IMERSÃO COMPRIMENTO BASE: 10 CM LARGURA BASE: 10 CM ALTURA ROSCA: 30 CM ESPESSURA: 1/4 POL
APLICAÇÃO: ANDAIME FACHADEIRO

Autor	Marca/Modelo	Valor
LISIANE TASSO GUITES MERELES	vonder	168,00

LOTE 259

Item: 1 Quant.: 150 Unidade: COMP Val. Ref.: 62,00

Descrição: SARRAFO 5X5 X5M
SARRAFO MATERIAL: CEDRO , COMPRIMENTO: 5 M, ESPESSURA: 5 CM, LARGURA: 5 C", "UNIDADE"

MUNICÍPIO DE RIBEIRÃO DO PINHAL
RIBEIRÃO DO PINHAL-PR

Autor	Marca/Modelo	Valor
LISIANE TASSO GUITES MERELES	brasil	62,00
NIVALDO JOSE JOFRE	Cedra	61,99

LOTE 260

Item: 1 Quant.: 40 Unidade: COMP Val. Ref.: 29,00

Descrição: SELANTE FLEXÍVEL PU HÍBRIDO USO INTERNO E EXTERNO 260GR BRANCO
ADESIVO SELANTE ELÁSTICO PRAZO VALIDADE: 12 MESES, COMPOSIÇÃO BÁSICA: POLIURETANO , APLICAÇÃO VEDAÇÃO , DENSIDADE: 230 G/CM", "EMBALAGEM 260 G"

Autor	Marca/Modelo	Valor
BAND COMERCIO DE TINTAS LTDA	SOFFCOLOR / 260G	29,00
LISIANE TASSO GUITES MERELES	resicolor	29,00
2B CONSTRUIR LTDA	polytubes / 26	29,00

LOTE 261

Item: 1 Quant.: 12 Unidade: COMP Val. Ref.: 61,00

Descrição: SENSOR DE PRESENÇA DE PAREDE COM FOTOCÉLULA
COMPONENTE ELETRÔNICO - SENSOR INDICADOR DE PRESENÇA POR CELULA INFRAVERMELHA MODELO: LX-20 , TENSÃO OPERAÇÃO: 110/220 V , ÁREA DETECÇÃO: 8M/140 GRAUS , CORRENTE ESTATICA: 0,15MA , FUNCIONAMENTO: ALARME , CARACTERÍSTICAS ADICIONAIS: PEQUENO COM SUPORTE", "UNIDADE"

Autor	Marca/Modelo	Valor
LISIANE TASSO GUITES MERELES	foxlux	61,00
M V MEDINA DE CARVALHO EIRELI ME	RADIAL	61,00
2B CONSTRUIR LTDA	avant / cfe	61,00
NIVALDO JOSE JOFRE	A. Santos	60,00

LOTE 262

Item: 1 Quant.: 3 Unidade: JGO Val. Ref.: 240,00

Descrição: SERRA COPO 30 A 65MM C/ 05 PEÇAS
SERRA COPO MATERIAL: AÇO RÁPIDO BIMETAL , DIÂMETRO: 30, 35, 45, 56, 65 MM, CARACTERÍSTICAS ADICIONAIS: SUPORTE FIXAÇÃO COMPLETO, BROCA PILOTO E EXTENSÃO", "JOGO"

Autor	Marca/Modelo	Valor
M V MEDINA DE CARVALHO EIRELI ME	VONDER	240,00
2B CONSTRUIR LTDA	mix / cfe	240,00
LISIANE TASSO GUITES MERELES	vonder	240,00
NIVALDO JOSE JOFRE	Brasfort	239,00

LOTE 263

Item: 1 Quant.: 3 Unidade: JGO Val. Ref.: 651,00

Descrição: SERRA COPO BIMETAL 19 A 64MM C/ 7 PEÇAS
SERRA COPO MATERIAL: AÇO RÁPIDO BIMETAL , DIÂMETRO: 19MM, 22MM, 29MM, 35MM, 38MM, 44MM, 51MM, 57MM, 64 MM, CARACTERÍSTICAS ADICIONAIS: SUPORTE FIXAÇÃO COMPLETO, BROCA PILOTO E EXTENSÃO", "JOGO"



MUNICÍPIO DE RIBEIRÃO DO PINHAL
RIBEIRÃO DO PINHAL-PR

Autor	Marca/Modelo	Valor
LISIANE TASSO GUITES MERELES	vonder	651,00
2B CONSTRUIR LTDA	mix / cfe	651,00
M V MEDINA DE CARVALHO EIRELI ME	VONDER	651,00
IVALDO JOSE JOFRE	Brasfort	650,00

LOTE 264

Item: 1 Quant.: 4 Unidade: COMP Val. Ref.: 76,00

Descrição: SERRA COPO DIAMANTADA 25MM COM HASTE
SERRA COPO MATERIAL: DIAMANTADA , DIÂMETRO: 25 MM, CARACTERÍSTICAS ADICIONAIS: SUPORTE
FIXAÇÃO COMPLETO, BROCAS PILOTO E EXTENSÃO", "UNIDADE"

Autor	Marca/Modelo	Valor
LISIANE TASSO GUITES MERELES	vonder	76,00
M V MEDINA DE CARVALHO EIRELI ME	VONDER	76,00
IVALDO JOSE JOFRE	Braskoki	75,00
2B CONSTRUIR LTDA	mix / cfe	76,00

LOTE 265

Item: 1 Quant.: 4 Unidade: COMP Val. Ref.: 61,00

Descrição: SERRA COPO DIAMANTADA 32MM COM HASTE
SERRA COPO MATERIAL: DIAMANTADA , DIÂMETRO: 32 MM, CARACTERÍSTICAS ADICIONAIS: SUPORTE
FIXAÇÃO COMPLETO, BROCAS PILOTO E EXTENSÃO", "UNIDADE"

Autor	Marca/Modelo	Valor
LISIANE TASSO GUITES MERELES	vonder	61,00
IVALDO JOSE JOFRE	Braskoki	60,99
2B CONSTRUIR LTDA	mix / cfe	61,00
M V MEDINA DE CARVALHO EIRELI ME	VONDER	61,00

LOTE 266

Item: 1 Quant.: 4 Unidade: COMP Val. Ref.: 90,00

Descrição: SERRA COPO DIAMANTADA 50MM COM HASTE
SERRA COPO MATERIAL: DIAMANTADA , DIÂMETRO: 55 MM, CARACTERÍSTICAS ADICIONAIS: SUPORTE
FIXAÇÃO COMPLETO, BROCAS PILOTO E EXTENSÃO", "UNIDADE"

Autor	Marca/Modelo	Valor
LISIANE TASSO GUITES MERELES	vonder	90,00
M V MEDINA DE CARVALHO EIRELI ME	VONDER	90,00
IVALDO JOSE JOFRE	Brakoski	89,99
2B CONSTRUIR LTDA	mix / cfe	90,00

LOTE 267

Item: 1 Quant.: 2 Unidade: COMP Val. Ref.: 513,00

Descrição: SERRA MARMORE 1450W / 127V
SERRA MARMORE POTÊNCIA: 1.450 W DIÂMETRO DISCO: 125 MM VOLTAGEM: 127 V

MUNICÍPIO DE RIBEIRÃO DO PINHAL
RIBEIRÃO DO PINHAL-PR

Autor	Marca/Modelo	Valor
LISIANE TASSO GUITES MERELES	hammer	513,00
IVALDO JOSE JOFRE	Makita	512,99
M V MEDINA DE CARVALHO EIRELI ME	DWT	513,00
2B CONSTRUIR LTDA	vonder / cfe	513,00

LOTE 268

Item: 1 Quant.: 18 Unidade: COMP Val. Ref.: 50,00

Descrição: SERRA PODA DE ARVORES MANUAL
SERRA PODA APLICAÇÃO: JARDINAGEM , CARACTERÍSTICAS ADICIONAIS: 8 DENTES POR POLEGADA ,
COMPRIMENTO LÂMINA: 12" - 304 MM POL, MATERIAL TUBO: AÇO TEMPERADO , FORMATO TUBO: CURVO",
"UNIDADE"

Autor	Marca/Modelo	Valor
LISIANE TASSO GUITES MERELES	vonder	53,00
IVALDO JOSE JOFRE	Tramuntina	43,99
2B CONSTRUIR LTDA	jofort - cie	53,00

LOTE 269

Item: 1 Quant.: 2 Unidade: COMP Val. Ref.: 83,00

Descrição: SERROTE PROFISSIONAL 22" COM VIDEA
SERROTE PROFISSIONAL TIPO: TRAVADO , TAMANHO: 22 POL, TRATAMENTO SUPERFICIAL: TEMPERADO E
LIXADO , MATERIAL CABO: MADEIRA , MATERIAL LÂMINA: AÇO ALTO CARBONO , QUANTIDADE DENTES: 8
POR POLEGADA U", "UNIDADE"

Autor	Marca/Modelo	Valor
IVALDO JOSE JOFRE	Ranada	82,99
2B CONSTRUIR LTDA	jofort / cfe	83,00
LISIANE TASSO GUITES MERELES	mix	83,00
M V MEDINA DE CARVALHO EIRELI ME	NOVE54	83,00

LOTE 270

Item: 1 Quant.: 600 Unidade: LT Val. Ref.: 15,00

Descrição: SHAMPOO AUTOMOTIVO
DETERGENTE LIMPEZA VEICULO ASPECTO FISICO: SEMIPASTOSO COMPOSIÇÃO: SHAMPOO AUTOMOTIVO
C/ CERA CARACTERÍSTICAS ADICIONAIS: LAVAGEM DE VEICULOS E SUPERFÍCIES PINTADAS

Autor	Marca/Modelo	Valor
IVALDO JOSE JOFRE	Shampoo	14,00
2B CONSTRUIR LTDA	mundial / cfe	15,00
LISIANE TASSO GUITES MERELES	elanz	15,00
SMARTLIMP COMERCIO E SERVIÇOS DE LIMPEZA LTD A	IBIQUIMICA	14,50

LOTE 271

Item: 1 Quant.: 130 Unidade: COMP Val. Ref.: 30,00

Descrição: SERRA MARMORE 1450W / 127V
SERRA MARMORE POTÊNCIA: 1.450 W DIÂMETRO DISCO: 125 MM VOLTAGEM: 127 V



MUNICIPIO DE RIBEIRAO DO PINHAL
RIBEIRÃO DO PINHAL-PR

Descrição: SIFÃO SANFONADO MULTILISO BRANCO
SIFÃO MATERIAL: POLIPROPILENO - APLICAÇÃO: TANQUE PIA, LAVATÓRIO E BIDÊ, COR: BRANCA, TIPO
HASTE: ADAPTÁVEL, DIÂMETRO ENTRADA: 1 1/2 POL, DIÂMETRO SAÍDA: 40 MM, TIPO CORPO: SANFONADO /
FLEXÍVEL", "UNIDADE"

Autor	Marca/Modelo	Valor
NIVALDO JOSE JOFRE	Blukit	9,99
LISIANE TASSO GUITES MERELES	blukit	10,00
M V MEDINA DE CARVALHO EIRELI ME	PLASTI JT	10,00
2B CONSTRUIR LTDA	herc / cfe	10,00
GARTUR COMERCIO ATACADISTA LTDA	Kroma / 3599000860	10,00

LOTE 272

Item: 1 Quant.: 60 Unidade: COMP Val. Ref.: 20,00

Descrição: SILICONE ALTA TEMPERATURA 50 GR.
SELANTE ADESIVO ASPECTO FISICO: PASTOSO, APLICAÇÃO: VEDAÇÃO EM ALTAS TEMPERATURAS, COR:
VERMELHO, CARACTERÍSTICAS ADICIONAIS: TEMPERATURA INTERMITENTE 315°, TEMPO DE CURA 24H",
"BISNAGA 50 G"

Autor	Marca/Modelo	Valor
2B CONSTRUIR LTDA	polyptic / cfe	20,00
LISIANE TASSO GUITES MERELES	elaniz	20,00
M V MEDINA DE CARVALHO EIRELI ME	TEKBOARD	20,00

LOTE 273

Item: 1 Quant.: 10 Unidade: COMP Val. Ref.: 118,00

Descrição: SOLDA ELÉTRICA EM ESTANHO FIO 1,5MM, 50X50 5000GR
FIO SOLDA PRAZO VALIDADE: 24 MESES, TEOR ESTANHO: 60 PER, TEOR CHUMBO: 40 PER, PERCENTUAL
MATERIAL NÚCLEO: 1,20 A 1,60 PER, DIÂMETRO: 1,50 MM, NORMAS TÉCNICAS: ASTM B 32/94, MATERIAL
NÚCLEO: FLUXO", "CARRETEL 500 G"

Autor	Marca/Modelo	Valor
2B CONSTRUIR LTDA	cobax / cfe	118,00
LISIANE TASSO GUITES MERELES	vonder	118,00
NIVALDO JOSE JOFRE	Cofema	117,00

LOTE 274

Item: 1 Quant.: 800 Unidade: COMP Val. Ref.: 8,00

Descrição: SOLUPAN
DESENGRAXANTE ASPECTO FISICO: LÍQUIDO VISCOSO COMPOSIÇÃO: DODECILBENZENOSULFONATO DE
SÓDIO CARACTERÍSTICAS ADICIONAIS: LÍQUIDO CONCENTRADO, BASE ALCALINA, SOLÚVEL EM
APLICAÇÃO: LIMPADOR VEÍCULO AUTOMOTIVO

Autor	Marca/Modelo	Valor
LISIANE TASSO GUITES MERELES	nelplast	8,00
NIVALDO JOSE JOFRE	Solupan	7,99
2B CONSTRUIR LTDA	solupan / cfe	8,00
SMARTLIMP COMERCIO E SERVIÇOS DE LIMPEZA IBIQUIMICA LTDA		7,50

MUNICIPIO DE RIBEIRAO DO PINHAL
RIBEIRÃO DO PINHAL-PR

Item: 1 Quant.: 30 Unidade: COMP Val. Ref.: 95,00

Descrição: SOLVENTE 05 LTS
DILUENTE TINTA ASPECTO FISICO: LÍQUIDO, COR: INCOLOR, CARACTERÍSTICAS ADICIONAIS: GALÃO 5 L,
COMPOSIÇÃO: ETANOL, TOLUENO, METILETILCETONA, 2 - BUTANOL, "UNIDADE"

Autor	Marca/Modelo	Valor
2B CONSTRUIR LTDA	farben / cfe	95,00
LISIANE TASSO GUITES MERELES	Itaqua	95,00
NIVALDO JOSE JOFRE	Petrus	94,99

LOTE 276

Item: 1 Quant.: 5 Unidade: GAL Val. Ref.: 204,00

Descrição: SOLVENTE PARA TINTA EPÓXI: 05 LTS
SOLVENTE ASPECTO FISICO: LÍQUIDO APLICAÇÃO: DILUIÇÃO TINTA EPOXI

Autor	Marca/Modelo	Valor
2B CONSTRUIR LTDA	belicolor / cfe	5,00
LISIANE TASSO GUITES MERELES	Itaqua	204,00
NIVALDO JOSE JOFRE	Petrus	203,99

LOTE 277

Item: 1 Quant.: 2 Un dade: COMP Val. Ref.: 2.830,00

Descrição: SOPRADOR COSTAL CILINDRADA MÍNIMA 64CM"
SOPRADOR AÇIONAMENTO: GASOLINA, VOLUME AR: 29 M3/MIN, APLICAÇÃO: REMOÇÃO DE FOLHAS DE
ÁRVORES, TIPO: PORTÁTIL, CARACTERÍSTICAS ADICIONAIS: MOTOR 2 TEMPOS, POTÊNCIA: 2,5 HP,
VELOCIDADE: 7.200 RP", "UNIDADE"

Autor	Marca/Modelo	Valor
LISIANE TASSO GUITES MERELES	vonder	2.830,00
M V MEDINA DE CARVALHO EIRELI ME	WORKER	2.830,00
BIDDEN COMERCIAL LTDA	Kawashima / KBW 76	2.830,00
GARTUR COMERCIO ATACADISTA LTDA	Vonder / SCV 517	2.830,00
MARCELUZ DE QUEIROZ LTDA	BUFFLO OU SIMILAR / BUFFLO OU SIMILAR	2.830,00
NIVALDO JOSE JOFRE	SMH	2.729,00
FREEDOM DO BRASIL LTDA	TEKNA / SC600TKY	2.830,00
OPORTUNO DISTRIBUIDORA DE MAQUINAS E FERRAMENTAS LTDA	TOYAMA / TB57B	2.830,00
2B CONSTRUIR LTDA	negano / cfe	2.830,00
M2 COMERCIO E ASSISTÊNCIA TÉCNICA LTDA	VONDER / 6866517000	2.830,00
GESSICA ZARZEKA OLIVO	BR 420 STIHL / BR 420 STIHL	2.830,00
ARCA SOLUÇÕES EMPRESARIAS	TOYAMA / TOYAMA	2.830,00

LOTE 278

Item: 1 Quant.: 65 Unidade: COMP Val. Ref.: 600

Descrição: SOQUETE PLÁSTICO E27 COM RABICHO, 4A E TENSÃO NOMINAL DE 110V A 250V.
SOQUETE LÂMPADA MATERIAL: BAQUELITE, CARACTERÍSTICAS ADICIONAIS: COM RABICHO E APROVADO
"AGUA, TIPO BASE: E-27, TENSÃO NOMINAL: 110/220 V, TIPO LÂMPADA: INCANDESCENTE", "UNIDADE"



MUNICÍPIO DE RIBEIRÃO DO PINHAL
RIBEIRÃO DO PINHAL-PR

Autor	Marca/Modelo	Valor
LISIANE TASSO GUITES MERELES	foxlux	6,00
M V MEDINA DE CARVALHO EIRELI ME	RADIAL	6,00
ARCA SOLUÇÕES EMPRESARIAIS	RADIAL / RADIAL	6,00
IVALDO JOSE JOFRE	FoxLux	5,99
2B CONSTRUIR LTDA	plastilit / cfe	6,00

LOTE 279

Item: 1 Quant.: 20 Unidade: COMP Val. Ref.: 26,00

Descrição: SUPORTE PAPELEIRA POLIESTILENO
SUPORTE PORTA-PAPEL MATERIAL: POLIESTIRENO, FORMATO: REDONDO, COMPRIMENTO: 125 MM,
APLICAÇÃO PORTA-PAPEL HIGIÊNICO

Autor	Marca/Modelo	Valor
LISIANE TASSO GUITES MERELES	leao	26,00
IVALDO JOSE JOFRE	BellaBagnho	25,99
2B CONSTRUIR LTDA	plastit cfe	26,00
M V MEDINA DE CARVALHO EIRELI ME	INJET	26,00

LOTE 280

Item: 1 Quant.: 60 Unidade: COMP Val. Ref.: 26,00

Descrição: TÁBUA 0,45CMX25CMX3M
MADEIRA CONSTRUÇÃO ESPESSURA: 2,50 CM, TIPO MADEIRA: PINUS, LARGURA: 25 CM, CARACTERÍSTICAS
ADICIONAIS: SEM TRATAMENTO, FORMATO: TÁBUA, "METRO"

Autor	Marca/Modelo	Valor
2B CONSTRUIR LTDA	pinus / cfe	26,00
LISIANE TASSO GUITES MERELES	brasil	26,00
IVALDO JOSE JOFRE	Pinus	25,99

LOTE 281

Item: 1 Quant.: 60 Unidade: COMP Val. Ref.: 33,00

Descrição: TÁBUA 0,25CMX30CMX3M
MADEIRA CONSTRUÇÃO APLICAÇÃO: CONSTRUÇÃO CIVIL, COMPRIMENTO: 3 M, ESPESSURA: 2,5 CM, TIPO
MADEIRA: PINUS, LARGURA: 30 CM, FORMATO: TÁBUA, "UNIDADE"

Autor	Marca/Modelo	Valor
IVALDO JOSE JOFRE	Pinus	32,99
LISIANE TASSO GUITES MERELES	brasil	33,00
M V MEDINA DE CARVALHO EIRELI ME	GLOBO	33,00
2B CONSTRUIR LTDA	pinus / cfe	33,00

LOTE 282

Item: 1 Quant.: 60 Unidade: PCA Val. Ref.: 39,00

Descrição: TÁBUA 2,30MX40CMX3M
MADEIRA CONSTRUÇÃO COMPRIMENTO: 230 MM, ESPESSURA: 40 MM, TIPO MADEIRA: PINUS, LARGURA: 40
MM, CARACTERÍSTICAS ADICIONAIS: 7 FUROS, FORMATO: CEPO, "METRO"

MUNICÍPIO DE RIBEIRÃO DO PINHAL
RIBEIRÃO DO PINHAL-PR

Autor	Marca/Modelo	Valor
2B CONSTRUIR LTDA	pinus / cfe	39,00
LISIANE TASSO GUITES MERELES	brasil	39,00
IVALDO JOSE JOFRE	Pinus	38,99

LOTE 283

Item: 1 Quant.: 30 Unidade: COMP Val. Ref.: 19,00

Descrição: TÁBUA BEIRAL 20CMX2,5CM
TÁBUA MADEIRA ESPÉCIE: PINHO, ESPESSURA: 25 MM, LARGURA: 20 CM, "METRO"

Autor	Marca/Modelo	Valor
IVALDO JOSE JOFRE	Pinus	18,99
LISIANE TASSO GUITES MERELES	brasil	19,00
M V MEDINA DE CARVALHO EIRELI ME	GLOBO	19,00
2B CONSTRUIR LTDA	pinho / cfe	19,00

LOTE 284

Item: 1 Quant.: 30 Unidade: COMP Val. Ref.: 19,00

Descrição: TÁBUA BEIRAL 30CMX7CM
TAB JA MADEIRA ESPÉCIE: CEDRO, LARGURA: 30 CM, ESPESSURA: 7 CM, TIPO ACABAMENTO: BRUTA,
"METRO"

Autor	Marca/Modelo	Valor
2B CONSTRUIR LTDA	pinho / cfe	19,00
LISIANE TASSO GUITES MERELES	brasil	19,00

LOTE 285

Item: 1 Quant.: 15 Unidade: COMP Val. Ref.: 14,00

Descrição: TEE ESGOTO 100 MM
CONEXÃO HIDRÁULICA MATERIAL: PVC - CLORETO DE POLIVINILA, APLICAÇÃO: INSTALAÇÕES ESGOTO,
TIPO: TEE, TIPO FIXAÇÃO: PONTA E BOLSA, BITOLA: 100 M, "UNIDADE"

Autor	Marca/Modelo	Valor
LISIANE TASSO GUITES MERELES	akato	14,00
2B CONSTRUIR LTDA	plastilit / cfe	14,00
M V MEDINA DE CARVALHO EIRELI ME	AKATO	14,00
IVALDO JOSE JOFRE	Plastilit	13,99

LOTE 286

Item: 1 Quant.: 30 Unidade: COMP Val. Ref.: 15,00

Descrição: TEE SOLDÁVEL 50MM
CONEXÃO HIDRÁULICA MATERIAL: PVC - CLORETO DE POLIVINILA, APLICAÇÃO: INSTALAÇÕES PREDIAIS
ÁGUA FRIA, BITOLA LADO SOLDÁVEL: 50 MM, TIPO: TEE, TIPO FIXAÇÃO: SOLDÁVEL, "UNIDADE"

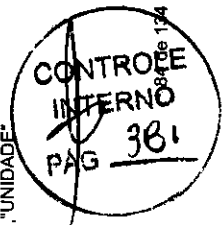

MUNICÍPIO DE RIBEIRÃO DO PINHAL
RIBEIRÃO DO PINHAL-PR

Autor	Marca/Modelo	Valor
LISIANE TASSO GUITES MERELES	akato	15,00
NIVALDO JOSE JOFRE	plastilit	14,00
M V MEDINA DE CARVALHO EIRELI ME	AKATO	15,00
2B CONSTRUIR LTDA	plastilit / cfe	15,00

LOTE 287

Item: 1	Quant.: 20	Unidade: METRO	Val. Ref.: 395,00
Descrição: TELA ARAME PARA VIVEIRO FIO 24			
TELA METÁLICA MATERIAL: ARAME GALVANIZADO TIPO TELA; GALINHEIRO DIÂMETRO FIO: Nº 24			
ALTURA: 1,00 M			

Autor	Marca/Modelo	Valor
M V MEDINA DE CARVALHO EIRELI ME	LAMINEX	395,00
2B CONSTRUIR LTDA	cmfer / cfe	395,00
LISIANE TASSO GUITES MERELES	franz	395,00

LOTE 288

Item: 1	Quant.: 200	Unidade: COMP	Val. Ref.: 66,00
Descrição: TELHA FIBROCIMENTO ONDULADA 2,45X110CMX6MM			
TELA MATERIAL: FIBROCIMENTO, COMPRIMENTO: 244 CM, ESPESSURA: 6 MM, TIPO: ONDULADA, LARGURA: 110 CM, "UNIDADE"			

Autor	Marca/Modelo	Valor
LISIANE TASSO GUITES MERELES	villa	66,00
2B CONSTRUIR LTDA	multilit / cfe	66,00
M V MEDINA DE CARVALHO EIRELI ME	MULTILT	66,00
OSVALDO JOSE JOFRE	ISDRALIT	66,00

LOTE 289

Item: 1	Quant.: 80	Unidade: COMP	Val. Ref.: 138,00
Descrição: TELHA TRANSLÚCIDA 2,44X1,10M			
TELA MATERIAL: FIBRA DE VIDRO			
TIPO: ONDULADA COMPRIMENTO: 244 CM LARGURA: 110 CM COR: INCOLOR CARACTERÍSTICAS ADICIONAIS: TRANSLÚCIDA			

Autor	Marca/Modelo	Valor
OSVALDO JOSE JOFRE	isdralit	110,75
2B CONSTRUIR LTDA	fortlev / cfe	138,00
LISIANE TASSO GUITES MERELES	villa	138,00

LOTE 290

Item: 1	Quant.: 35	Unidade: COMP	Val. Ref.: 376,00
Descrição: TELHA TRANSLÚCIDA 6X1,07M			
TELA MATERIAL: POLIPROPILENO			
COMPRIMENTO: 600 CM LARGURA: 107 CM			

MUNICÍPIO DE RIBEIRÃO DO PINHAL
RIBEIRÃO DO PINHAL-PR

Autor	Marca/Modelo	Valor
2B CONSTRUIR LTDA	fortlev / cfe	376,00
LISIANE TASSO GUITES MERELES	villa	376,00

LOTE 291

Item: 1	Quant.: 80	Unidade: COMP	Val. Ref.: 320,00
----------------	------------	---------------	-------------------

Descrição: TELHÃO
TELHA MATERIAL: FIBROCIMENTO, ACABAMENTO SUPERFICIAL: SEM AMIANTO, COM TECNOLOGIA CRFS (CIMENTO REFORÇAD, COMPRIMENTO: 4,60 M, ESPESSURA: 3 MM, TIPO: CALHETÃO 90, LARGURA: 1, "UNIDADE"

Autor	Marca/Modelo	Valor
LISIANE TASSO GUITES MERELES	multilit	320,00
2B CONSTRUIR LTDA	multilit / cfe	320,00

LOTE 292

Item: 1	Quant.: 6.000	Unidade: UNIDADE	Val. Ref.: 2,80
----------------	---------------	------------------	-----------------

Descrição: TELHAS DUPLAN
TELHA MATERIAL: CERÁMICA, ACABAMENTO SUPERFICIAL: ESMALTADO, REFINIMENTO: 18 UNIM2, TOLERÂNCIA ABSORÇÃO ÁGUA: 12,50 PER, TOLERÂNCIA ABSORÇÃO CALOR: FAIXA, COMPRIMENTO: 39 CM, COR: PRETA, TIPO: ROMANA, LARGURA: 22 CM, "UNIDADE"

Autor	Marca/Modelo	Valor
2B CONSTRUIR LTDA	barcofort / cfe	2,80
BENEDITO VICENTE DE SOUZA FERRAGENS	brasil / brasil	2,80

LOTE 293

Item: 1	Quant.: 100	Unidade: COMP	Val. Ref.: 2,00
----------------	-------------	---------------	-----------------

Descrição: TERMINAL DE TORÇÃO
CONECTOR ELÉTRICO MATERIAL: POLIPROPILENO COM MOLA CÔNICA EM AÇO ZINCADO, TIPO: TORÇÃO, TENSÃO NOMINAL: 600 V, CARACTERÍSTICA CONDUTOR: FIO - 0,75MM², "UNIDADE"

Autor	Marca/Modelo	Valor
LISIANE TASSO GUITES MERELES	villa	2,00
NIVALDO JOSE JOFRE	Cofema	1,99
2B CONSTRUIR LTDA	plastilit / cfe	2,00

LOTE 294

Item: 1	Quant.: 100	Unidade: COMP	Val. Ref.: 7,00
----------------	-------------	---------------	-----------------

Descrição: TERMINAL RJ11
TAMPA CONDULETE MATERIAL: TERMOPLÁSTICO, COR: CINZA, TAMANHO: 4 X 2 POL, CARACTERÍSTICAS ADICIONAIS: 1 MÓDULO RJ11, COM ANEL, "UNIDADE"

Autor	Marca/Modelo	Valor
LISIANE TASSO GUITES MERELES	villa	7,00
2B CONSTRUIR LTDA	plastilit / cfe	6,90
NIVALDO JOSE JOFRE	Cofema	6,90

LOTE 295

Item: 1	Quant.: 100	Unidade: COMP	Val. Ref.: 7,00
----------------	-------------	---------------	-----------------



MUNICÍPIO DE RIBEIRÃO DO PINHAL
RIBEIRÃO DO PINHAL-PR

Descrição: TERMINAL RJ45
TAMPA CONDUTLETE MATERIAL: PVC, APLICAÇÃO: CONECTOR RJ45, COR: CINZA, BITOLA: 3/4 PO",
"UNIDADE"

Autor	Marca/Modelo	Valor
NIVALDO JOSE JOFRE	Colema	1,99
LISIANE TASSO GUITES MERELES	villa	4,00
2B CONSTRUIR LTDA	plastilit / cfe	4,00

LOTE 296

Item: 1 Quant.: 3 Unidade: COMP Val. Ref.: 40,00

Descrição: TESOURA DE PODA INOX 18,5CM
TESOURA PODA COMPRIMENTO: CERCA 20 CM, CARACTERÍSTICAS ADICIONAIS: COM MOLA
COMPRIMENTO LÂMINA: CERCA 6,5 CM, MATERIAL CABO: PLÁSTICO, MATERIAL LÂMINA: AÇO INOXIDÁVEL",
"UNIDADE"

Autor	Marca/Modelo	Valor
NIVALDO JOSE JOFRE	Tramontina	39,99
2B CONSTRUIR LTDA	john / cfe	40,00
LISIANE TASSO GUITES MERELES	mtk	40,00
M / MEDINA DE CARVALHO EIRELI ME	NOVE54	40,00

LOTE 297

Item: 1 Quant.: 15.000 Unidade: COMP Val. Ref.: 1,50

Descrição: TIJOLO 06 FUROS 18X1 5X10
TIJOLO MATERIAL: BARRO COZIDO, QUANTIDADE FUROS: 6 UN, COMPRIMENTO: 18 CM, ESPESSURA: 10 CM,
TIPO: FURADO, LARGURA: 15 CM, CARACTERÍSTICAS ADICIONAIS: PRIMEIRA QUALIDADE", "UNIDADE"

Autor	Marca/Modelo	Valor
BENEDITO VICENTE DE SOUZA FERRAGENS	são luiz / são luiz	1,50
BIG HOUSE MATERIAL DE CONSTRUÇÃO EIRELI - ME	NOSSA SENHORA	1,45
NIVALDO JOSE JOFRE	Cer.Tiolândia	1,20
MORAES E MORAES MATERIAIS DE CONSTRUÇÃO LTDA	FRANCO / FRANCO	1,50
FRANCO CASA & CONSTRUÇÃO LTDA	franco / franco	1,50

LOTE 298

Item: 1 Quant.: 18.000 Unidade: COMP Val. Ref.: 1,00

Descrição: TIJOLO MACIÇO COMUM
TIJOLO MATERIAL: CERÂMICA, APLICAÇÃO: CONSTRUÇÃO CIVIL, COMPRIMENTO: 23 CM, ESPESSURA: 5
CM, TIPO: MACIÇO, LARGURA: 11 CM, "UNIDADE"

MUNICÍPIO DE RIBEIRÃO DO PINHAL
RIBEIRÃO DO PINHAL-PR

Autor	Marca/Modelo	Valor
BIG HOUSE MATERIAL DE CONSTRUÇÃO EIRELI - ME	NOSSA SENHORA	0,98
NIVALDO JOSE JOFRE	Cer.Tiolândia	1,00
MORAES E MORAES MATERIAIS DE CONSTRUÇÃO LTDA	FRANCO / FRANCO	1,00
FRANCO CASA & CONSTRUÇÃO LTDA	franco / franco	1,00
BENEDITO VICENTE DE SOUZA FERRAGENS	são luiz / são luiz	1,00

LOTE 299

Item: 1 Quant.: 10 Unidade: COMP Val. Ref.: 80,00

Descrição: TIMER TEMPORIZADOR ANALÓGICO BIVOLT PROGRAMÁVEL COM BATERIA
TEMPORIZADOR APLICAÇÃO: CONTROLE DE EQUIPAMENTOS, ESCALA: 0 A 24 HORAS, TIPO: ELETRÔNICO,
CARACTERÍSTICAS ADICIONAIS: MÍNIMO 8 CONEXÕES ENTRE DIAS OU GRUPOS DIAS SEMANA,
ALIMENTAÇÃO: 110/220 VC", "UNIDADE"

Autor	Marca/Modelo	Valor
NIVALDO JOSE JOFRE	Fox Lux	79,00
2B CONSTRUIR LTDA	eng -cabos / cfe	80,00
LISIANE TASSO GUITES MERELES	foulix	80,00
M V MEDINA DE CARVALHO EIRELI ME	RADIAL	80,00

LOTE 300

Item: 1 Quant.: 120 Unidade: LT Val. Ref.: 346,00

Descrição: TINTA ACRILICA PREMIUM 1º LINHA 18 LTS
TINTA ACRILICA ASPECTO FÍSICO: LÍQUIDO VISCOSO, COMPONENTES: ÁGUA, RESINA ACRILICA E
PIGMENTOS, TIPO ACABAMENTO: FOSCO, COR: BRANCA, CARACTERÍSTICAS ADICIONAIS: RENDIMENTO
500 M2/LATA 18 LT PROTEÇÃO ANTIFUNGO", "UNIDADE"

Autor	Marca/Modelo	Valor
LISIANE TASSO GUITES MERELES	resicolor	346,00
MORAES E MORAES MATERIAIS DE CONSTRUÇÃO LTDA	ACQUAPLUF / ACQUAPLUF	346,00
FRANCO CASA & CONSTRUÇÃO LTDA	acquapluf / acquapluf	346,00
BIG HOUSE MATERIAL DE CONSTRUÇÃO EIRELI - ME	PARANA COLOR	340,00
BAND COMERCIO DE TINTAS LTDA	SOFFCOLOR / 18LT	346,00
M V MEDINA DE CARVALHO EIRELI ME	RESICOLOR	346,00
NIVALDO JOSE JOFRE	TelhaCor	345,00
2B CONSTRUIR LTDA	alessi / cfe	346,00

LOTE 301

Item: 1 Quant.: 28 Unidade: LT Val. Ref.: 358,00

Descrição: TINTA EPOXI PARA QUADRA 3,6 LTS
TINTA INDUSTRIAL TIPO: EPOXI APLICAÇÃO: INTERNA TIPO ACABAMENTO: BRILHANTE MÉTODO
APLICAÇÃO: ROLO, PINCEL E PISTOLA SUPERFÍCIE APLICAÇÃO: PISO

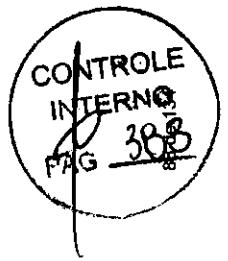

MUNICIPIO DE RIBEIRAO DO PINHAL
RIBEIRÃO DO PINHAL-PR

Autor	Marca/Modelo	Valor
BAND COMERCIO DE TINTAS LTDA	SOFFCOLOR / 18LT	358,00
LISIANE TASSO GUITES MERELES	resicolor	358,00
2B CONSTRUIR LTDA	bellcolor / cfe	358,00

LOTE 302

Item: 1 Quant.: 75 Unidade: GAL Val. Ref.: 145,00

Descrição: TINTA ESMALTE SINTETICO PREMIUM C/3,6 LTS
TINTA ESMALTE MATERIAL: TINTA À BASE DE RESINAS ALQUIDICAS/PIGMENTOS, RENDIMENTO: 40 A 50
M2/CL DE MÃO. MÉTODO APLICAÇÃO: ROLO/PINCEL E PISTOLA. TIPO ACABAMENTO: BRILHANTE,
DILUENTE INDICADO: AGUARRAS, COR: CINZA PLATINA, TIPO: SINTÉTICA, "GALÃO 3,6 L"

Autor	Marca/Modelo	Valor
LISIANE TASSO GUITES MERELES	resicolor	145,00
M V MEDINA DE CARVALHO EIRELI ME	RESICOLOR	145,00
NIVALDO JOSE JOFRE	Telhacor	144,90
FRANCO CASA & CONSTRUÇÃO LTDA	galle / galle	145,00
2B CONSTRUIR LTDA	bellcolor / cfe	145,00
MORAES E MORAES MATERIAIS DE CONSTRUCAO LTDA	GALLE / GALLE	145,00
BAND COMERCIO DE TINTAS LTDA	SOFFCOLOR / 3,6L	145,00
PORTO UNIÃO COMERCIO E REPRESENTAÇÃO EIRELI	MADEQUIMICA / 3,6 LITS	100,00

LOTE 303

Item: 1 Quant.: 10 Unidade: COMP Val. Ref.: 373,00

Descrição: TINTA IMPERMEABILIZANTE NEUTRO 18 LITS
IMPERMEABILIZANTE COMPOSIÇÃO BÁSICA: EMULSÃO ASFÁLTICA APLICAÇÃO: LAJES / CAIXA D'ÁGUA / PISCINAS / MARQUISES, ETC. COR: PRETA CARACTERÍSTICAS ADICIONAIS: PASTOSO

Autor	Marca/Modelo	Valor
NIVALDO JOSE JOFRE	Quantizeit	372,00
BAND COMERCIO DE TINTAS LTDA	SOFFCOLOR / 18LT	373,00
LISIANE TASSO GUITES MERELES	resicolor	373,00
MORAES E MORAES MATERIAIS DE CONSTRUCAO LTDA	VEDACIT / VEDACIT	373,00
FRANCO CASA & CONSTRUÇÃO LTDA	vedact / vedact	373,00
2B CONSTRUIR LTDA	bellcolor / cfe	373,00

LOTE 304

Item: 1 Quant.: 60 Unidade: COMP Val. Ref.: 572,00

Descrição: TINTA PARA DEMARCAÇÃO DE VIAS A BASE DE SOLVENTE
BASE: SOLVENTE TIPO: FOSCO COR: BRANCA/AMARELA CARACTERÍSTICAS ADICIONAIS: RESISTENTE À ABRASÃO E INTEMPÉRIES MÉTODO APLICAÇÃO: ROLO, PINCEL E PISTOLA APLICAÇÃO: MARCAÇÃO FAIXAS EM PISO, ASFALTO E SINALIZAÇÃO

MUNICIPIO DE RIBEIRAO DO PINHAL
RIBEIRÃO DO PINHAL-PR

Autor	Marca/Modelo	Valor
NIVALDO JOSE JOFRE	ColorSeal	571,99
MORAES E MORAES MATERIAIS DE CONSTRUCAO LTDA	GALLE / GALLE	572,00
FRANCO CASA & CONSTRUÇÃO LTDA	galle / galle	572,00
2B CONSTRUIR LTDA	bellcolor / cfe	572,00
LISIANE TASSO GUITES MERELES	resicolor	572,00
PORTO UNIÃO COMERCIO E REPRESENTAÇÃO EIRELI	MADEQUIMICA / 18 LITS	500,00
BAND COMERCIO DE TINTAS LTDA	SOFFCOLOR / 18LT	52,00

LOTE 305

Item: 1 Quant.: 20 Unidade: COMP Val. Ref.: 305,00

Descrição: TINTA PARA PISO PREMIUM 18 LITS
TINTA APLICAÇÃO: COMPOSIÇÃO DIGITAL, PAREDES E PISOS CARACTERÍSTICAS ADICIONAIS: PIGMENTOS, SUBSTÂNCIA ADESIVA, PARA RECORTE

Autor	Marca/Modelo	Valor
BAND COMERCIO DE TINTAS LTDA	SOFFCOLOR / 18LT	305,00
M V MEDINA DE CARVALHO EIRELI ME	RESICOLOR	305,00
BENEDITO VICENTE DE SOUZA FERREAGENS	londres / londres	305,00
PORTO UNIÃO COMERCIO E REPRESENTAÇÃO EIRELI	SHOW / 18 LITS	300,00
LISIANE TASSO GUITES MERELES	resicolor	305,00
NIVALDO JOSE JOFRE	Telhacor	304,99
MORAES E MORAES MATERIAIS DE CONSTRUCAO LTDA	BRASCOR / BRASCOR	305,00
FRANCO CASA & CONSTRUÇÃO LTDA	brascor / brascor	305,00
2B CONSTRUIR LTDA	bellcolor / cfe	305,00
VALLECOR INDUSTRIA DE TINTAS E REVESTIMENTOS LTDA	VALLEYCOR / VALLEYCOR	229,90

LOTE 306

Item: 1 Quant.: 45 Unidade: COMP Val. Ref.: 12,00

Descrição: TOMADA DUPLA 110 A 220 V 03 POLOS 10 AMP.
TOMADA MODELO: DUPLA, CORRENTE NOMINAL: 10, "UNIDADE"

Autor	Marca/Modelo	Valor
LISIANE TASSO GUITES MERELES	mechtronic	12,00
M V MEDINA DE CARVALHO EIRELI ME	RADIAL	12,00
NIVALDO JOSE JOFRE	MacTronic	11,99
2B CONSTRUIR LTDA	ilumi / cfe	12,00
ELETRICA ZEUS LTDA	ilumi / ilumi	12,00
AR SANTOS E CIA LTDA	FOX LUX	12,00

LOTE 307

Item: 1 Quant.: 10 Unidade: COMP



MUNICIPIO DE RIBEIRAO DO PINHAL
RIBEIRÃO DO PINHAL-PR

Descrição: TOMADA PARA TELEFONE (1RU11*1BR) 04 PINOS COM ESPELHO 4X2
TOMADA TELEFONE MATERIAL: PLÁSTICO , APLICAÇÃO: PARA RJ 11 , PADRÃO: TELEBRÁS , QUANTIDADE
PINOS: 4" , "UNIDADE"

Autor	Marca/Modelo	Valor
ELETRICA ZEUS LTDA	intereeed / intereeed	20,00
LISIANE TASSO GUITES MERELES	melectronic	20,00
M V MEDINA DE CARVALHO EIRELI ME	RADIAL	20,00
NIVALDO JOSE JOFRE	Mac Tronic	19,00
2B CONSTRUIR LTDA	ilumi / cfe	20,00

LOTE 308

Item: 1 Quant.: 40 Unidade: COMP Val. Ref.: 10,00

Descrição: TOMADA UNIVERSAL 110 A 220V. 03 POLOS. 10 AMPERES
TOMADA REFERÊNCIA: IRIEL DUALE 1615 MATERIAL: PVC RÍGIDO , MODELO. UNIVERSAL , NÚMERO PÓLOS:
2 P + T , APLICAÇÃO: INSTALAÇÃO ELÉTRICA , CORRENTE NOMINAL: 10 A, TIPO: TRIPOLAR , FORMATO
CORPO: RETANGULAR , CARACTERÍSTICAS ADICIONAIS: COM ESPELHO 4" X 2" , NORMAS TÉCNICAS: ABNT
14136. COR CORPO: BRANCA , TENSÃO NOMINAL: 250 V, NÚMERO CONTATO: 3 UN, FORMATO CONTATO:
REDONDO , POSIÇÃO RELATIVA: EMBUTIR" , "UNIDADE"

Autor	Marca/Modelo	Valor
LISIANE TASSO GUITES MERELES	me / tonic	10,00
MORK SOLAR - PRODUTOS E SERVIÇOS ELÉTRICOS LTDA. - EPP	PLUZIE / 5211	7,40
AR SANTOS E CIA LTDA	FOXLUX	10,00
M V MEDINA DE CARVALHO EIRELI ME	RADIAL	10,00
NIVALDO JOSE JOFRE	Mac Tronic	9,99
2B CONSTRUIR LTDA	ilumi / cfe	10,00

LOTE 309

Item: 1 Quant.: 40 Unidade: UNIDADE Val. Ref.: 11,00

Descrição: TOMADA UWV 10 AMPERE
TOMADA MODELO: DUPLA , CORRENTE NOMINAL: 10A

Autor	Marca/Modelo	Valor
LISIANE TASSO GUITES MERELES	melectronic	11,00
M V MEDINA DE CARVALHO EIRELI ME	RADIAL	11,00
NIVALDO JOSE JOFRE	Mac Tronic	10,90
2B CONSTRUIR LTDA	ilumi / cfe	11,00

LOTE 310

Item: 1 Quant.: 40 Unidade: UNIDADE Val. Ref.: 16,00

Descrição: TOMADA UWV 20 AMPERE
TOMADA MODELO: SIMPLIS , TIPO: EXTERNA , COR CORPO: BRANCA , CORRENTE NOMINAL: 20 A, TENSÃO
NOMINAL: 250 V, CARACTERÍSTICAS ADICIONAIS: SISTEMA X, 2 PINOS + TERRA , NORMAS TÉCNICAS: NBR
14136 , APLICAÇÃO: INSTALAÇÃO ELÉTRICA , MATERIAL: TERMOPLÁSTICO

MUNICIPIO DE RIBEIRAO DO PINHAL
RIBEIRÃO DO PINHAL-PR

Autor	Marca/Modelo	Valor
LISIANE TASSO GUITES MERELES	melectronic	16,00
2B CONSTRUIR LTDA	ilumi / cfe	16,00
M V MEDINA DE CARVALHO EIRELI ME	RADIAL	16,00
NIVALDO JOSE JOFRE	Mac Tronic	15,90

LOTE 311

Item: 1 Quant.: 30 Unidade: COMP Val. Ref.: 94,00

Descrição: TORNEIRA 1158 ¾ PL. 15 CM.
TORNEIRA MATERIAL CORPO: METAL , TIPO: TANQUE DIÂMETRO: 3/4 POL ACABAMENTO SUPERFICIAL:
CROMADO , CARACTERÍSTICAS ADICIONAIS: MÉDIA , COMPRIMENTO: 18 CM

Autor	Marca/Modelo	Valor
LISIANE TASSO GUITES MERELES	leao	94,00
NIVALDO JOSE JOFRE	Pevilon	93,99
MORAES E MORAES MATERIAIS DE CONSTRUCAO LTDA	PEVLON / PEVLON	94,00
FRANCO CASA & CONSTRUÇÃO LTCA	pevilon / pevilon	94,00
M V MEDINA DE CARVALHO EIRELI ME	MARTE	94,00
2B CONSTRUIR LTDA	LM / cfe	94,00

LOTE 312

Item: 1 Quant.: 60 Unidade: COMP Val. Ref.: 85,00

Descrição: TORNEIRA DE MESA PARA BANHEIRO 26X13X18CM
TORNEIRA MATERIAL CORPO: METAL CROMADO , TIPO: MESA , DIÂMETRO: 1,2 POL, CARACTERÍSTICAS
ADICIONAIS: COM BICA MÓVEL LONGA E BICO AREJADOR , APLICAÇÃO: INSTALAÇÃO HIDRAULICA , COR:
PRATEADA" , "UNIDADE"

Autor	Marca/Modelo	Valor
LISIANE TASSO GUITES MERELES	leao	85,00
M V MEDINA DE CARVALHO EIRELI ME	MARTE	85,00
MORAES E MORAES MATERIAIS DE CONSTRUCAO LTDA	PEVLON / PEVLON	85,00
FRANCO CASA & CONSTRUÇÃO LTDA	pevilon / pevilon	85,00
2B CONSTRUIR LTDA	LM / cfe	85,00
NIVALDO JOSE JOFRE	Pevilon	84,99

LOTE 313

Item: 1 Quant.: 110 Unidade: COMP Val. Ref.: 6,00

Descrição: TORNEIRA DE PLÁSTICO PRETA JARDIM 3/4 COM BICO PIMANGUEIRA
TORNEIRA MATERIAL CORPO: PVC , APLICAÇÃO: JARDIM , CARACTERÍSTICAS ADICIONAIS: COM BICO ,
DIÂMETRO: 3/4 PO" , "UNIDADE"

Autor	Marca/Modelo	Valor
NIVALDO JOSE JOFRE	Herc	6,00
LISIANE TASSO GUITES MERELES	leapiplast	6,00
M V MEDINA DE CARVALHO EIRELI ME	PLASTILIT	6,00
2B CONSTRUIR LTDA	herc / cfe	6,00

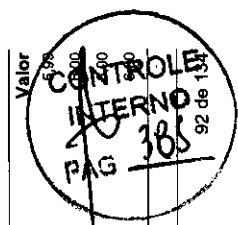

MUNICIPIO DE RIBEIRAO DO PINHAL
RIBEIRÃO DO PINHAL-PR

Item: 1 Quant.: 60 Unidade: COMP 314 Val. Ref.: 78,00

Descrição: TORNEIRA PARA COZINHA GIRATÓRIA EM AÇO INOX
TORNEIRA MATERIAL CORPO: AÇO INOXÍDÁVEL CROMADO, APLICAÇÃO: BANCADA, CARACTERÍSTICAS
ADICIONAIS: BICA MÓVEL PARA BANCADA GIRATÓRIA, TIPO PESCOÇO DE , DIÂMETRO: 1/2 POL, TIPO: PIA ,
, UNIDADE"

Autor	Marca/Modelo	Valor
LISIANE TASSO GUITES MERELES	liebo	78,00
M V MEDINA DE CARVALHO EIRELI ME	MARTE	78,00
F FRANCO CASA & CONSTRUÇÃO LTDA	pavot / pe-lem	78,00
2- CONSTRUIR LTDA	LM / CFE	78,00
NIVALDO JOSE JOFRE	Pavilon	77,99
MORAES E MORAES MATERIAIS DE CONSTRUCAO LTDA	FEVLON / PEVLON	78,00

Item: 1 Quant.: 12 Unidade: COMP Val. Ref.: 62,00

Descrição: TORQUES ARMADOR 12"
TORQUES MATERIAL CORPO: AÇO FORJADO E TEMPERADO TIPO ACABAMENTO: OXIDADO TIPO:
ARMAJOR, TAMANHO: 12 POL, CARACTERÍSTICAS ADICIONAIS: MEIO CORTE, MANDIBULAS LIXADAS,
PESO: 575 ", UNIDADE"

Autor	Marca/Modelo	Valor
NIVALDO JOSE JOFRE	Sparta	61,99
LISIANE TASSO GUITES MERELES	mtx	62,00
M V MEDINA DE CARVALHO EIRELI ME	VONDER	62,00
2B CONSTRUIR LTDA	sao romao / cfe	62,00

Item: 1 Quant.: 10 Unidade: COMP Val. Ref.: 41,00

Descrição: TOUCA SAIA LONGA ROÇADEIRA
TOUCA TIPO: SAIA MATERIAL: TECIDO DE ALGODÃO TRATADO COM TEFLON APLICAÇÃO: PROTEGER A
CABEÇA, PESCOÇO E OMBROS CARACTERÍSTICAS ADICIONAIS: HIDROREPELENTE À NÉVOA AGROTÓXICA
OU QUÍMICA, SAIA

Autor	Marca/Modelo	Valor
LISIANE TASSO GUITES MERELES	vonder	41,00
JD ELETRICO COMERCIAL LTDA	Brascamp / CA 39760	41,00
2B CONSTRUIR LTDA	jofort / cfe	41,00

Item: 1 Quant.: 3 Unidade: KIT Val. Ref.: 345,00

Descrição: TRILHO PORTA DE CORRER
TRILHO MATERIAL: ALUMINIO COMPRIMENTO: 2 M TIPO: "U" CARACTERÍSTICAS ADICIONAIS: ROLDANA AÇO
/ NYLON, ROLAMENTO, PARAFUSO, PLACA, FREIOS.

MUNICIPIO DE RIBEIRAO DO PINHAL
RIBEIRÃO DO PINHAL-PR

Autor	Marca/Modelo	Valor
2B CONSTRUIR LTDA	alumasa / cfe	345,00
LISIANE TASSO GUITES MERELES	mtx	345,00
NIVALDO JOSE JOFRE	Roldamax	344,90

Item: 1 Quant.: 30 Unidade: COMP Val. Ref.: 8,00

Descrição: TRINCHA PINCEL 1 1/2
TRINCHA MATERIAL CERDAS SINTÉTICA , TAMANHO: 1 1/2 POL, MATERIAL CABO: PLÁSTICO , UNIDADE"

Autor	Marca/Modelo	Valor
2B CONSTRUIR LTDA	roma / cfe	8,00
LISIANE TASSO GUITES MERELES	roma	8,00
M V MEDINA DE CARVALHO EIRELI ME	NCVE54	8,00
NIVALDO JOSE JOFRE	Atlas	7,99
BAND COMERCIO DE TINTAS LTDA	SOFFCOLOR / TRINCHA	8,00

Item: 1 Quant.: 35 Unidade: COMP Val. Ref.: 17,00

Descrição: TRINCHA PINCEL 4"
TRINCHA MATERIAL CERDAS: PÉLO DE MARTA, TAMANHO: 4 POL, TIPO CABO: CURTO MATERIAL CABO:
MADEIRA", UNIDADE"

Autor	Marca/Modelo	Valor
NIVALDO JOSE JOFRE	Atlas	16,99
BAND COMERCIO DE TINTAS LTDA	SOFFCOLOR / TRINCHA	17,00
LISIANE TASSO GUITES MERELES	roma	17,00
M V MEDINA DE CARVALHO EIRELI ME	NOVE54	17,00
2B CONSTRUIR LTDA	roma / cfe	17,00

Item: 1 Quant.: 200 Unidade: COMP Val. Ref.: 36,00

Descrição: TUBO DE CONCRETO 200MM
TUBO CONCRETO DIÂMETRO NOMINAL: 200 MM COMPRIMENTO: 1 M ESPESURA: 30 MM TIPO: VIBRO-
PRENSAGEM APLICAÇÃO: SISTEMA SANEAMENTO BÁSICO ÁGUAS PLUVIAIS

Autor	Marca/Modelo	Valor
NIVALDO JOSE JOFRE	VibroLajes	35,99
FRANCO CASA & CONSTRUÇÃO LTDA	vibratajes / vibratajes	36,00
MORAES E MORAES MATERIAIS DE CONSTRUCAO LTDA	VIBRALAJES / VIBRALAJES	36,00
BIG HOUSE MATERIAL DE CONSTRUÇÃO EIRELI - ME	ARTEFATOS CASAGRANDE	35,90

Item: 1 Quant.: 200 Unidade: COMP Val. Ref.: 102,00

Descrição: TUBO DE CONCRETO 300MM
TUBO CONCRETO DIÂMETRO NOMINAL: 300 MM COMPRIMENTO: 1 M ESPESURA: 30 MM TIPO: VIBRO-
PRENSAGEM APLICAÇÃO: SISTEMA SANEAMENTO BÁSICO ÁGUAS PLUVIAIS

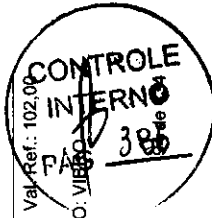

MUNICIPIO DE RIBEIRAO DO PINHAL
RIBEIRÃO DO PINHAL-PR

Autor	Marca/Modelo	Valor
NIVALDO JOSE JOFRE	VibrLajes	101,99
BIG HOUSE MATERIAL DE CONSTRUÇÃO EIRELI - ME	ARTEFATOS CASAGRANDE	101,50
MORAES E MORAES MATERIAIS DE CONSTRUÇÃO LTDA	VIBRALAJES / VIBRALAJES	102,00
FRANCO CASA & CONSTRUÇÃO LTDA	vibrLajes / vibrLajes	102,00

LOTE 322

Item: 1 Quant.: 200 Unidade: COMP Val. Ref.: 385,00

Descrição: TUBO DE CONCRETO 800MM
TUBO CONCRETO DIÁMETRO NOMINAL: 800 MM COMPRIMENTO: 1,5 M ESPESSURA: 72 MM TIPO: VIBRO-
PRENSAGEM APLICAÇÃO: SISTEMA SANEAMENTO BÁSICO ÁGUAS PLUVIAIS CARACTERISTICAS
ADICIONAIS: COM FERRO E BOLSA

Autor	Marca/Modelo	Valor
BIG HOUSE MATERIAL DE CONSTRUÇÃO EIRELI - ME	ARTEFATOS CASAGRANDE	385,00
MORAES E MORAES MATERIAIS DE CONSTRUÇÃO LTDA	VIBRALAJES / VIBRALAJES	385,00
NIVALDO JOSE JOFRE	Vibro.lajes	384,99

LOTE 323

Item: 1 Quant.: 100 Unidade: COMP Val. Ref.: 92,00

Descrição: TUBO PVC 100MM
TUBO HIDRÁULICO MATERIAL: PVC RÍGIDO , APLICAÇÃO: TUBULAÇÃO DE ÁGUA , DIÂMETRO: 100 MM, TIPO
PBA , CARACTERÍSTICAS ADICIONAIS: JUNTA ELÁSTICA INTEGRADA , DIÂMETRO EXTERNO: 110 MM , "TUBO 6
M"

Autor	Marca/Modelo	Valor
NIVALDO JOSE JOFRE	Plastilit	91,99
MORAES E MORAES MATERIAIS DE CONSTRUÇÃO LTDA	VIBRALAJES / VIBRALAJES	92,00
2B CONSTRUIR LTDA	plastilit / cfe	92,00
LISIANE TASSO GUITES MERELES	akato	92,00
M V MEDINA DE CARVALHO EIRELI ME	AKATO	92,00
BIG HOUSE MATERIAL DE CONSTRUÇÃO EIRELI - ME	PEVESUL	91,00

LOTE 324

Item: 1 Quant.: 50 Unidade: BARRA Val. Ref.: 28,00

Descrição: TUBO PVC SD 3/4 25MM 06MTS.
TUBO HIDRÁULICO MATERIAL: PVC , DIÂMETRO: 25 MM, TIPO: SOLDÁVEL , "TUBO 6 M"

MUNICIPIO DE RIBEIRAO DO PINHAL
RIBEIRÃO DO PINHAL-PR

Autor	Marca/Modelo	Valor
M V MEDINA DE CARVALHO EIRELI ME	AKATO	28,00
BIG HOUSE MATERIAL DE CONSTRUÇÃO EIRELI - ME	PEVESUL	27,80
MORAES E MORAES MATERIAIS DE CONSTRUÇÃO LTDA	KRONA / KRONA	28,00
2B CONSTRUIR LTDA	plastilit / cfe	28,00
LISIANE TASSO GUITES MERELES	akato	28,00
NIVALDO JOSE JOFRE	Plastilit	27,99

LOTE 325

Item: 1 Quant.: 50 Unidade: BARRA Val. Ref.: 72,00

Descrição: TUBO PVC SD 50MM 06MTS
TUBO HIDRÁULICO MATERIAL: PVC , APLICAÇÃO: TUBULAÇÃO DE ÁGUA , DIÂMETRO: 50 MM, TIPO:
SOLDÁVEL , NORMAS TÉCNICAS: ABNT EB-892 , "TUBO 6 M"

Autor	Marca/Modelo	Valor
2B CONSTRUIR LTDA	plastilit / cfe	72,00
PEVESUL INDUSTRIA DE TUBOS E CONEXÕES	pevesul	72,00
M V MEDINA DE CARVALHO EIRELI ME	AKATO	72,00
NIVALDO JOSE JOFRE	Plastilit	71,99
LISIANE TASSO GUITES MERELES	akato	72,00
MORAES E MORAES MATERIAIS DE CONSTRUÇÃO LTDA	KRONA / KRONA	72,00

LOTE 326

Item: 1 Quant.: 10 Unidade: COMP Val. Ref.: 352,00

Descrição: VALVULA PARA DESCARGA
VALVULA DESCARGA MATERIAL: METAL TRATAMENTO SUPERFICIAL: CROMADO BITOLA: 1 1/4 POL
APLICAÇÃO: VASO SANITÁRIO CARACTERÍSTICAS ADICIONAIS: HIDRA MAX 2550 DN32

Autor	Marca/Modelo	Valor
LISIANE TASSO GUITES MERELES	krona	352,00
NIVALDO JOSE JOFRE	Deca	351,00
FRANCO CASA & CONSTRUÇÃO LTDA	krona / krona	352,00
2B CONSTRUIR LTDA	docol / cfe	352,00
MORAES E MORAES MATERIAIS DE CONSTRUÇÃO LTDA	DECA / DECA	352,00
M V MEDINA DE CARVALHO EIRELI ME	DOCOL	352,00

LOTE 327

Item: 1 Quant.: 20 Unidade: COMP Val. Ref.: 165,00

Descrição: VALVULA DE DESCARGA COMPLETA
VALVULA MATERIAL: LATÃO , APLICAÇÃO: DESCARGA SANITÁRIA , TIPO: COMPLETA , TRATAMENTO
SUPERFICIAL: CROMADA , BITOLA: 1 1/2 PO" , "UNIDADE"

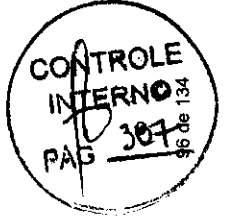

MUNICIPIO DE RIBEIRAO DO PINHAL
RIBEIRÃO DO PINHAL-PR

Autor	Marca/Modelo	Valor
2B CONSTRUIR LTDA	decal / cfe	185,00
NIVALDO JOSE JOFRE	Astra	184,00
MORAES E MORAES MATERIAIS DE CONSTRUCAO LTDA	DECA / DECA	185,00
LISIANE TASSO GUITES MERELES	docol	185,00
M V MEDINA DE CARVALHO EIRELI ME	DOCOL	185,00
FRANCO CASA & CONSTRUÇÃO LTDA	deca / deca	185,00

LOTE 328

Item: 1 Quant.: 20 Unidade: COMP Val. Ref.: 26,00

Descrição: VÁLVULA PIA LAVATÓRIO COM LADRÃO CROMADO
VÁLVULA ESCOAMENTO MATERIAL: METAL CROMADO DIÂMETRO: 3/4 POL COMPONENTES: COM LADRÃO
PARA LAVATÓRIO CARACTERÍSTICAS ADICIONAIS: LONGO APLICAÇÃO LAVATÓRIO.

Autor	Marca/Modelo	Valor
LISIANE TASSO GUITES MERELES	krona	26,00
2B CONSTRUIR LTDA	padovã / cfe	26,00
M V MEDINA DE CARVALHO EIRELI ME	DOCOL	26,00
NIVALDO JOSE JOFRE	G3	25,99

LOTE 329

Item: 1 Quant.: 20 Unidade: COMP Val. Ref.: 15,00

Descrição: VÁLVULA PIA LAVATÓRIO CUBA RALO INOX 3CM 07X3X5,6CM
VÁLVULA ESCOAMENTO MATERIAL: METAL CROMADO DIÂMETRO: 0,57 MM COMPONENTES: COM RALO/COM
ADAPTADOR E LIGAÇÃO PARA ESGOTO CARACTERÍSTICAS ADICIONAIS: LONGO

Autor	Marca/Modelo	Valor
NIVALDO JOSE JOFRE	G3	14,99
LISIANE TASSO GUITES MERELES	krona	15,00
M V MEDINA DE CARVALHO EIRELI ME	DOCOL	15,00
2B CONSTRUIR LTDA	padova / cfe	15,00

LOTE 330

Item: 1 Quant.: 20 Unidade: COMP Val. Ref.: 55,00

Descrição: VARETA DE SOLDA OXIGÊNIO DE FERRO ESPESSURA MÉDIA
ELETTRODO SOLDA MATERIAL INDICADO: FERRO , TIPO CORRENTE: ALTERNADA E CONTÍNUA ,
COMPRIMENTO: 300 MM, DIÂMETRO: 2,50 M" , "QUILOGRAMA"

Autor	Marca/Modelo	Valor
LISIANE TASSO GUITES MERELES	vonder	55,00
2B CONSTRUIR LTDA	heavy duty / cfe	55,00
NIVALDO JOSE JOFRE	Colfema	54,99

LOTE 331

Item: 1 Quant.: 20 Unidade: COMP Val. Ref.: 62,00

MUNICIPIO DE RIBEIRAO DO PINHAL
RIBEIRÃO DO PINHAL-PR

Descrição: VARETA DE SOLDA OXIGÊNIO DE METAL ESPESSURA MÉDIA
ELETTRODO SOLDA MATERIAL INDICADO: AÇO , TIPO CORRENTE: ALTERNADA E DIRETA , DIÂMETRO: 2,50
MM, FORMA: VARETA , FORMATO: REDONDO" , "QUILOGRAMA"

Autor	Marca/Modelo	Valor
LISIANE TASSO GUITES MERELES	vonder	62,00
2B CONSTRUIR LTDA	heavy duty / cfe	62,00

LOTE 332

Item: 1 Quant.: 6 Unidade: COMP Val. Ref.: 253,00

Descrição: VASO SANITARIO DE LOUÇA BRANCO 1.º LINHA
VASO SANITARIO MATERIAL LOUÇA , COR: BRANCA , TIPO: CONVENCIONAL" , "UNIDADE"

Autor	Marca/Modelo	Valor
FRANCO CASA & CONSTRUÇÃO LTDA	sta clara / sta clara	253 00
2B CONSTRUIR LTDA	santa clara / cfe	253 00
LISIANE TASSO GUITES MERELES	logasa	253 00
M V MEDINA DE CARVALHO EIRELI ME	LOGASA	253 00
NIVALDO JOSE JOFRE	Deca	252 99
MORAES E MORAES MATERIAIS DE CONSTRUCAO LTDA	STA CLARA / STA CLARA	253 90

LOTE 333

Item: 1 Quant.: 30 Unidade: COMP Val. Ref.: 82,00

Descrição: VASSOURA TIPO GARI CABO 1,50M, CEPA 40 FUROS , CERDAS SINTÉTICAS 12CM
VASSOURA MATERIAL CERDAS: PET (RECICLADO) , MATERIAL CEPA: PLÁSTICO , COMPRIMENTO CEPA: 40
CM, CARACTERÍSTICAS ADICIONAIS: CABO ROSQUEAVEL, 1,50 M" , "UNIDADE"

Autor	Marca/Modelo	Valor
LISIANE TASSO GUITES MERELES	vonder	82,00
2B CONSTRUIR LTDA	roma / cfe	82,00
M V MEDINA DE CARVALHO EIRELI ME	NOVES4	82,00
NIVALDO JOSE JOFRE	São Francisco	81,99

LOTE 334

Item: 1 Quant.: 200 Unidade: COMP Val. Ref.: 1,50

Descrição: VEDANTE TORNEIRA BORRACHA
VEDANTE TORNEIRA MATERIAL: BORRACHA BITOLA: 3/4 POL

Autor	Marca/Modelo	Valor
2B CONSTRUIR LTDA	jp / cfe	1,50
LISIANE TASSO GUITES MERELES	krona	1,50
NIVALDO JOSE JOFRE	Pavilon	

LOTE 335

Item: 1 Quant.: 200 Unidade: UNIDADE



MUNICÍPIO DE RIBEIRÃO DO PINHAL
RIBEIRÃO DO PINHAL-PR

Descrição: VEDANTE TORNEIRA PVC
VEDANTE TORNEIRA MATERIAL: PVC
BITOLA: 3/4 POL

Autor	Marca/Modelo	Valor
LISIANE TASSO GUITES MERELES	krona	0,90
NIVALDO JOSE JOFRE	Pevillon	0,89
2B CONSTRUIR LTDA	jp c/a	0,60

Item: 1 Quant.: 20 Unidade: COMP Val. Ref.: 157,00
LOTE 336

Descrição: VERNIZ RESTAURADOR INCOLOR 3,6 LTS
VERNIZ ACABAMENTO: FOSCO, APLICAÇÃO MADEIRA, COR: INCOLOR, TIPO: MARITIMO,
CARACTERÍSTICAS ADICIONAIS: DE ACORDO COM A NORMA NBR 14725, GALÃO DE 3,6 L, "GALÃO 3,6 L"

Autor	Marca/Modelo	Valor
2B CONSTRUIR LTDA	belicolar / cfe	157,00
M V MEDINA DE CARVALHO EIRELI ME	RESICOLOR	157,00
NIVALDO JOSE JOFRE	suvenil	156,90
BAND COMERCIO DE TINTAS LTDA	SOFFCOLOR 3,6L	157,00
LISIANE TASSO GUITES MERELES	resicolor	157,00
FRANCO CASA & CONSTRUÇÃO LTDA	montana / montana	157,00

Item: 1 Quant.: 8 Unidade: COMP Val. Ref.: 63,00
LOTE 337

Descrição: VESTUÁRIO DE PROTEÇÃO
VESTUÁRIO PROTEÇÃO MATERIAL: RASPA DE COURO TAMANHO: ÚNICO
COMPONENTES: MANGA LONGA TIPO USO, PROTEÇÃO INDIVIDUAL CARACTERÍSTICAS ADICIONAIS: PALA
COM ELÁSTICO NAS COSTAS, TIRA NA CINTURA.

Autor	Marca/Modelo	Valor
LISIANE TASSO GUITES MERELES	wonder	63,00
2B CONSTRUIR LTDA	jofort / cfe	63,00

Item: 1 Quant.: 60 Unidade: M2 Val. Ref.: 95,00
LOTE 338

Descrição: VIDRO USO 3MM INCOLOR
CHAPA DE VIDRO COMPRIMENTO: 1,15 M, ESPESURA: 3 MM, LARGURA: 0,48 M, CARACTERÍSTICAS
ADICIONAIS: CANELADO, "METRO QUADRADO"

Autor	Marca/Modelo	Valor
NIVALDO JOSE JOFRE	Comando	94,99
2B CONSTRUIR LTDA	vidro / cfe	95,00

Item: 1 Quant.: 50 Unidade: COMP Val. Ref.: 112,00
LOTE 339

MUNICÍPIO DE RIBEIRÃO DO PINHAL
RIBEIRÃO DO PINHAL-PR

Descrição: VIGA DE MADEIRA 5X12X5
MADEIRA CONSTRUÇÃO COMPRIMENTO: 5 M, ESPESURA: 50 MM, TIPO MADEIRA: MAÇARANDUBA,
LARGURA: 120 MM, FORMATO: VIGA, "UNIDADE"

Autor	Marca/Modelo	Valor
LISIANE TASSO GUITES MERELES	brasil	112,00
2B CONSTRUIR LTDA	mecaran: tuba / cfe	112,00
OSVALDO JOSE JOFRE	serraria: co rainaldo	65,00

Item: 1 Quant.: 5 Unidade: GAL Val. Ref.: 123,00
LOTE 340

Descrição: ZARCÃO PARA FERRO 3,6 LITROS
ZARCÃO TEMPO SECAGEM: RÁPIDA, COR: LARANJA, "GALÃO 3,6 L"

Autor	Marca/Modelo	Valor
M V MEDINA DE CARVALHO EIRELI ME	RESICOLOR	123,00
BAND COMERCIO DE TINTAS LTDA	SOFFCOLOR / 3,6L	123,00
PORTO UNIÃO COMERCIO E REPRESENTAÇÃO EIRELI	SHOW / 3,6 LTS	121,00
2B CONSTRUIR LTDA	belicolar / cfe	121,00
LISIANE TASSO GUITES MERELES	resicolor	121,00
NIVALDO JOSE JOFRE	Dacar	122,90

DOCUMENTOS ANEXADOS



MUNICIPIO DE RIBEIRAO DO PINHAL
RIBEIRÃO DO PINHAL-PR

M V MEDINA DE CARVALHO EIRELLI ME

Horário: 31/05/2023 13:54 Documento: Alvará de Funcionamento
Endereço: <http://lancaeletronico.blob.core.windows.net/participandodocuments/cfb874208491455c0490540d50d69d7.pdf>
Horário: 31/05/2023 13:54 Documento: Ato Constitutivo (Estatuto ou Contrato Social)
Endereço: <http://lancaeletronico.blob.core.windows.net/participandodocuments/0c8c38cbf6949e9d7177a2441e23a.pdf>
Horário: 31/05/2023 13:54 Documento: Cadastro de CNPJ
Endereço: http://lancaeletronico.blob.core.windows.net/participandodocuments/7abc56c2a7e143a0b28d5407fd_85b26.pdf
Horário: 31/05/2023 13:54 Documento: Cédula de Identificação e CPF dos sócios
Endereço: http://lancaeletronico.blob.core.windows.net/participandodocuments/a211a914_4e7d9b19c3e59e9974d8a5.pdf
Horário: 31/05/2023 13:54 Documento: Certidão conjunta de débitos relativos a Tributos Federais
Endereço: <http://lancaeletronico.blob.core.windows.net/participandodocuments/b7779a4d5f4e458f603e4e4f1ad18.pdf>
Horário: 31/05/2023 13:54 Documento: Certidão de regularidade de débitos com a Fazenda Estadual
Endereço: <http://lancaeletronico.blob.core.windows.net/participandodocuments/87a7c1c1d1bd412b4c8b9a38ff358a4.pdf>
Horário: 31/05/2023 13:54 Documento: Certidão de regularidade de débitos com a Fazenda Municipal
Endereço: <http://lancaeletronico.blob.core.windows.net/participandodocuments/f0a5c19a19c4f0ba8b8b4b47baec0308.pdf>
Horário: 31/05/2023 13:54 Documento: Certidão de regularidade de débitos para com o Fundo de Garantia por Tempo de Serviço (FGTS)
Endereço: <http://lancaeletronico.blob.core.windows.net/participandodocuments/1c17b77ae03344c2ca90908a8f6b1f3.pdf>
Horário: 31/05/2023 13:54 Documento: Certidão Negativa de Débitos - Trabalhistas (CNDT)
Endereço: <http://lancaeletronico.blob.core.windows.net/participandodocuments/cac6e4de6808a8e18044ff61.p.pdf>
Horário: 31/05/2023 13:54 Documento: Certidão Simplificada da Junta Comercial
Endereço: <http://lancaeletronico.blob.core.windows.net/participandodocuments/00ba6e758304327945a8eef160a3689.pdf>
Horário: 31/05/2023 13:54 Documento: Declaração de cumprimento dos requisitos de Habilitação
Endereço: <http://lancaeletronico.blob.core.windows.net/participandodocuments/410b0e017e3648049e8e50528c8b833a.pdf>
Horário: 31/05/2023 13:54 Documento: Declaração de enquadramento no regime de tributação de ME/EPP
Endereço: <http://lancaeletronico.blob.core.windows.net/participandodocuments/826d8ebcf80c94c8e81b462b5cb07e12d.pdf>
Horário: 31/05/2023 13:54 Documento: Declaração de Idoneidade
Endereço: <http://lancaeletronico.blob.core.windows.net/participandodocuments/7d2966ec589f4c519e87b10e66867e4f.pdf>
Horário: 31/05/2023 13:54 Documento: Declaração de inexistência de fatos impeditivos ou supervenientes
Endereço: <http://lancaeletronico.blob.core.windows.net/participandodocuments/a2cadd177c464a3282612dbdd70e2a18.pdf>
Horário: 31/05/2023 13:54 Documento: Declaração de inexistência de parentes
Endereço: <http://lancaeletronico.blob.core.windows.net/participandodocuments/fba5545c0344af6b9ddcf0e5d14431.pdf>
Horário: 31/05/2023 13:54 Documento: Declaração de não utilização de mão de obra infantil
Endereço: <http://lancaeletronico.blob.core.windows.net/participandodocuments/7fac21c558dc4fa940dc5bbe3112e12.pdf>
Horário: 31/05/2023 13:54 Documento: Declaração de responsabilidade
Endereço: <http://lancaeletronico.blob.core.windows.net/participandodocuments/8a00d10df3b64cd8b38a6c78b81a182b9.pdf>
Horário: 31/05/2023 13:54 Documento: Outros documentos
Endereço: <http://lancaeletronico.blob.core.windows.net/participandodocuments/49007b5b545d6429b8a3a11a222d6ed25.pdf>
Horário: 31/05/2023 13:54 Documento: Proposta em papel limbrado, assinada e com CNPJ
Endereço: <http://lancaeletronico.blob.core.windows.net/participandodocuments/22cfd4ddee4f743de9417e8a7f8dc4f04.pdf>
Horário: 31/05/2023 13:54 Documento: Prova de Inscrição Estadual
Endereço: <http://lancaeletronico.blob.core.windows.net/participandodocuments/c0ddfd4ae4631420967355ee90cb1ba3.pdf>

MUNICIPIO DE RIBEIRAO DO PINHAL
RIBEIRÃO DO PINHAL-PR

ECOLUMEN SOLUCOES ELETRICAS LTDA

Horário: 31/05/2023 16:58 Documento: Alvará de Funcionamento
Endereço: <http://lancaeletronico.blob.core.windows.net/participandodocuments/5b4fd5495d4df89a24ec666eac540c.pdf>
Horário: 31/05/2023 16:58 Documento: Ato Constitutivo (Estatuto ou Contrato Social)
Endereço: <http://lancaeletronico.blob.core.windows.net/participandodocuments/2a32b33cedca4a60a1c262323707b1a1.pdf>
Horário: 31/05/2023 16:58 Documento: Cadastro de CNPJ
Endereço: http://lancaeletronico.blob.core.windows.net/participandodocuments/40c959d493cd07_73fb62c55865d900164.pdf
Horário: 31/05/2023 16:58 Documento: Cédula de Identificação e CPF dos sócios
Endereço: <http://lancaeletronico.blob.core.windows.net/participandodocuments/s12b3f3a8b75f43fa8a8d87879a87258d.pdf>
Horário: 31/05/2023 16:58 Documento: Certidão conjunta de débitos relativos a Tributos Federais
Endereço: <http://lancaeletronico.blob.core.windows.net/participandodocuments/caaeef62c56124e84ea95b037880183.pdf>
Horário: 31/05/2023 16:58 Documento: Certidão de regularidade de débitos com a Fazenda Estadual
Endereço: <http://lancaeletronico.blob.core.windows.net/participandodocuments/327a5f76300349c5178f8ee440d646.pdf>
Horário: 31/05/2023 16:58 Documento: Certidão de regularidade de débitos com a Fazenda Municipal
Endereço: <http://lancaeletronico.blob.core.windows.net/participandodocuments/cdb41d574543c9b815877cd9a8f12.pdf>
Horário: 31/05/2023 16:58 Documento: Certidão de regularidade de débitos para com o Fundo de Garantia por Tempo de Serviço (FGTS)
Endereço: <http://lancaeletronico.blob.core.windows.net/participandodocuments/440959f6a6740a2a33baae5d1db9e4.pdf>
Horário: 31/05/2023 16:58 Documento: Certidão Negativa de Débitos - Trabalhistas (CNDT)
Endereço: <http://lancaeletronico.blob.core.windows.net/participandodocuments/640a15eb0d2b4977b1c00a30a2902383.pdf>
Horário: 31/05/2023 16:58 Documento: Certidão Simplificada da Junta Comercial
Endereço: <http://lancaeletronico.blob.core.windows.net/participandodocuments/42fd80115d749e8b98b3ee3a5d9e20.pdf>
Horário: 31/05/2023 16:58 Documento: Declaração de cumprimento dos requisitos de Habilitação
Endereço: <http://lancaeletronico.blob.core.windows.net/participandodocuments/c8e54c75c1149998a6921bee64e363c.pdf>
Horário: 31/05/2023 16:58 Documento: Declaração de enquadramento no regime de tributação de ME/EPP
Endereço: <http://lancaeletronico.blob.core.windows.net/participandodocuments/a049075e11a410900201484fe7caat1.pdf>
Horário: 31/05/2023 16:58 Documento: Declaração de Idoneidade
Endereço: <http://lancaeletronico.blob.core.windows.net/participandodocuments/1111b911c684e909cedf81683ecacd19.pdf>
Horário: 31/05/2023 16:58 Documento: Declaração de inexistência de fatos impeditivos ou supervenientes
Endereço: <http://lancaeletronico.blob.core.windows.net/participandodocuments/6ccdc56500ba409b150e92343521569.pdf>
Horário: 31/05/2023 16:58 Documento: Declaração de inexistência de parentes
Endereço: <http://lancaeletronico.blob.core.windows.net/participandodocuments/2192860d6a994398a671c31aae579c0.pdf>
Horário: 31/05/2023 16:58 Documento: Declaração de não utilização de mão de obra infantil
Endereço: <http://lancaeletronico.blob.core.windows.net/participandodocuments/64830d028f514561a9595c39ea3ac37f1.pdf>
Horário: 31/05/2023 16:58 Documento: Declaração de responsabilidade
Endereço: <http://lancaeletronico.blob.core.windows.net/participandodocuments/03dca33eae4c4608ba8b77421b942fa.pdf>
Horário: 31/05/2023 16:58 Documento: Outros documentos
Endereço: <http://lancaeletronico.blob.core.windows.net/participandodocuments/04631a8f2b442318706e7b8726f6a6.pdf>
Horário: 31/05/2023 16:58 Documento: Proposta em papel limbrado, assinada e com CNPJ
Endereço: <http://lancaeletronico.blob.core.windows.net/participandodocuments/6629c9d8544699b69642828911d717.pdf>
Horário: 31/05/2023 16:58 Documento: Prova de Inscrição Estadual
Endereço: <http://lancaeletronico.blob.core.windows.net/participandodocuments/7a2fe1eaac1947e898f8c28a8878c0.pdf>

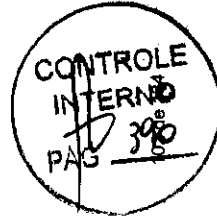

MUNICÍPIO DE RIBEIRÃO DO PINHAL
RIBEIRÃO DO PINHAL-PR

SMARTLIMP COMERCIO E SERVIÇOS DE LIMPEZA LTDA

Horário: 05/06/2023 10:05 Documento: Alvará de Funcionamento
Endereço: <http://lancaeletronico.blob.core.windows.net/participandocuments/09bb2d0af948abe8b596c6865374.pdf>
Horário: 05/06/2023 10:05 Documento: Ató Constitutivo (Estado ou Contrato Social)
Endereço: <http://lancaeletronico.blob.core.windows.net/participandocuments/a13c3202db9143a6847295b64315a43.pdf>
Horário: 05/06/2023 10:05 Documento: Cadastro de CNPJ
Endereço: <http://lancaeletronico.blob.core.windows.net/participandocuments/918bc25417674804842f30688a1e2c50.pdf>
Horário: 05/06/2023 10:05 Documento: Cédula de Identidade e CPF dos sócios
Endereço: <http://lancaeletronico.blob.core.windows.net/participandocuments/6700144414b14253aa22a4f6a3ae21b24.pdf>
Horário: 05/06/2023 10:05 Documento: Certidão Conjunta de débitos relativos a Tributos Federais
Endereço: <http://lancaeletronico.blob.core.windows.net/participandocuments/f32b3d56fad404d88e3e5ec215473074.pdf>
Horário: 05/06/2023 10:05 Documento: Certidão de regularidade de débito com a Fazenda Estadual
Endereço: <http://lancaeletronico.blob.core.windows.net/participandocuments/bcc90ee353aa4e9d8f06b529f67187b.pdf>
Horário: 05/06/2023 10:05 Documento: Certidão de regularidade de débito com a Fazenda Municipal
Endereço: <http://lancaeletronico.blob.core.windows.net/participandocuments/b28efeb00a64ee8900430e1a5719933.pdf>
Horário: 05/06/2023 10:05 Documento: Certidão de regularidade de débito para com o Fundo de Garantia por Tempo de Serviço (FGTS)
Endereço: <http://lancaeletronico.blob.core.windows.net/participandocuments/257de88999344888cc93a607f343c64.pdf>
Horário: 05/06/2023 10:05 Documento: Certidão Negativa de Débitos Trabalhistas (CNDT)
Endereço: <http://lancaeletronico.blob.core.windows.net/participandocuments/0524b656997941d5b996b6db877d33.pdf>
Horário: 05/06/2023 10:05 Documento: Certidão Simplificada da Junta Comercial
Endereço: <http://lancaeletronico.blob.core.windows.net/participandocuments/69abb45b2e8641e1943216ba0450695bd.pdf>
Horário: 05/06/2023 10:05 Documento: Declaração de cumprimento dos requisitos de Habilitação
Endereço: <http://lancaeletronico.blob.core.windows.net/participandocuments/5e8545b298234e669e28c150e43ba70e.docx>
Horário: 05/06/2023 10:05 Documento: Declaração de enquadramento no regime de tributação de ME/EPP
Endereço: <http://lancaeletronico.blob.core.windows.net/participandocuments/447f6d09114224b56771c0e407ed.docx>
Horário: 05/06/2023 10:05 Documento: Declaração de Idoneidade
Endereço: <http://lancaeletronico.blob.core.windows.net/participandocuments/8b1cd07863940409b16038a349d50cc.docx>
Horário: 05/06/2023 10:05 Documento: Declaração de inexistência de fatos impeditivos ou supervenientes
Endereço: <http://lancaeletronico.blob.core.windows.net/participandocuments/d70c4661124bd5b3136ae55b4eed74.docx>
Horário: 05/06/2023 10:05 Documento: Declaração de inexistência de parentes
Endereço: <http://lancaeletronico.blob.core.windows.net/participandocuments/094933a9a9a04f8e911d7157a5dfc8a3.docx>
Horário: 05/06/2023 10:05 Documento: Declaração de não utilização de mão de obra infantil
Endereço: <http://lancaeletronico.blob.core.windows.net/participandocuments/9906c6004fd0c428c8993db6e48095517.docx>
Horário: 05/06/2023 10:05 Documento: Declaração de responsabilidade
Endereço: <http://lancaeletronico.blob.core.windows.net/participandocuments/25ab97ac2115475984459509685d342.docx>
Horário: 07/06/2023 13:49 Documento: Documentos Complementares (Pós disputa)
Endereço: <http://lancaeletronico.blob.core.windows.net/participandocuments/4dcfca7272844ee0a2680d898b8749b.pdf>
Horário: 05/06/2023 10:05 Documento: Outros documentos
Endereço: <http://lancaeletronico.blob.core.windows.net/participandocuments/9d26630a6f6046fb61acc4c26b0a6e0.pdf>
Horário: 05/06/2023 10:05 Documento: Proposta em papel limbrado, assinada e com CNPJ
Endereço: <http://lancaeletronico.blob.core.windows.net/participandocuments/68e6b93672d41d8de44e2a0cc0da65.pdf>
Horário: 05/06/2023 10:05 Documento: Prova de Inscrição Estadual
Endereço: <http://lancaeletronico.blob.core.windows.net/participandocuments/4e0887d52a514a8c818c176c503d4ab2.pdf>

MUNICÍPIO DE RIBEIRÃO DO PINHAL
RIBEIRÃO DO PINHAL-PR

MORAES E MORAES MATERIAIS DE CONSTRUCAO LTDA

Horário: 05/06/2023 15:45 Documento: Alvará de Funcionamento
Endereço: <http://lancaeletronico.blob.core.windows.net/participandocuments/1901c3bee6d8452a0d1283a9ea5bce0.pdf>
Horário: 05/06/2023 15:45 Documento: Ató Constitutivo (Estado ou Contrato Social)
Endereço: <http://lancaeletronico.blob.core.windows.net/participandocuments/6ca11cebb40a4633b961500ba80fa22.pf>
Horário: 05/06/2023 15:45 Documento: Cadastro de CNPJ
Endereço: <http://lancaeletronico.blob.core.windows.net/participandocuments/8612174be81447279769770ea54909b.pdf>
Horário: 05/06/2023 15:45 Documento: Cédula de Identidade e CPF dos sócios
Endereço: <http://lancaeletronico.blob.core.windows.net/participandocuments/031cf6cc4576453932c16c00211341a1.pdf>
Horário: 05/06/2023 15:45 Documento: Certidão Conjunta de débitos relativos a Tributos Federais
Endereço: <http://lancaeletronico.blob.core.windows.net/participandocuments/4e408811c35479d4540c09ff62b4388.pdf>
Horário: 05/06/2023 15:45 Documento: Certidão de regularidade de débito com a Fazenda Estadual
Endereço: <http://lancaeletronico.blob.core.windows.net/participandocuments/5cc25f6157b44070551f6806479b21e.pdf>
Horário: 05/06/2023 15:45 Documento: Certidão de regularidade de débito com a Fazenda Municipal
Endereço: <http://lancaeletronico.blob.core.windows.net/participandocuments/248d6c6e51ca43161873021f643484e.pdf>
Horário: 05/06/2023 15:45 Documento: Certidão de regularidade de débito para com o Fundo de Garantia por Tempo de Serviço (FGTS)
Endereço: <http://lancaeletronico.blob.core.windows.net/participandocuments/f1e9b94784847e3b1365908a350505.pdf>
Horário: 05/06/2023 15:45 Documento: Certidão Negativa de Débitos Trabalhistas (CNDT)
Endereço: <http://lancaeletronico.blob.core.windows.net/participandocuments/010cc2b6647498fbed009fac0f82c58.pdf>
Horário: 05/06/2023 15:45 Documento: Certidão Simplificada da Junta Comercial
Endereço: <http://lancaeletronico.blob.core.windows.net/participandocuments/17133d421ef84cc3833c57077a5260e.pdf>
Horário: 05/06/2023 15:45 Documento: Declaração de cumprimento dos requisitos de Habilitação
Endereço: <http://lancaeletronico.blob.core.windows.net/participandocuments/e597040e51614cba93d3768482bb815.pdf>
Horário: 05/06/2023 15:45 Documento: Declaração de enquadramento no regime de tributação de ME/EPP
Endereço: <http://lancaeletronico.blob.core.windows.net/participandocuments/f844866cab14e8818450e00c31e2.pdf>
Horário: 05/06/2023 15:45 Documento: Declaração de Idoneidade
Endereço: <http://lancaeletronico.blob.core.windows.net/participandocuments/2ca778557b2c473d880126421e77ae60.pdf>
Horário: 05/06/2023 15:45 Documento: Declaração de inexistência de fatos impeditivos ou supervenientes
Endereço: <http://lancaeletronico.blob.core.windows.net/participandocuments/bc01df9da81f47c984dc52897643577.pdf>
Horário: 05/06/2023 15:45 Documento: Declaração de inexistência de parentes
Endereço: <http://lancaeletronico.blob.core.windows.net/participandocuments/f1bba6688b14e3b84036ad861d536e1.pdf>
Horário: 05/06/2023 15:45 Documento: Declaração de não utilização de mão de obra infantil
Endereço: <http://lancaeletronico.blob.core.windows.net/participandocuments/daa904127804fb5a890026e2376c85.pdf>
Horário: 05/06/2023 15:45 Documento: Declaração de responsabilidade
Endereço: <http://lancaeletronico.blob.core.windows.net/participandocuments/edbb278c0f04818b2495f9cb71fb016.pdf>
Horário: 05/06/2023 15:45 Documento: Outros documentos
Endereço: <http://lancaeletronico.blob.core.windows.net/participandocuments/1c39f35281e402db2bec38f609568e.pdf>
Horário: 05/06/2023 15:45 Documento: Prova de Inscrição Estadual
Endereço: <http://lancaeletronico.blob.core.windows.net/participandocuments/40d7423907746e299559a2b25a8a6d.pdf>



MUNICIPIO DE RIBEIRAO DO PINHAL
RIBEIRÃO DO PINHAL-PR

BAND COMERCIO DE TINTAS LTDA

Horário: 05/06/2023 16:13 Documento: Alvará de Funcionamento
Endereço: <http://lanceeletronico.blob.core.windows.net/participandocuments/87d65958e5124228b0d15004bd496106.pdf>
Horário: 05/06/2023 16:13 Documento: Ato Constitutivo (Estatuto ou Contrato Social)
Endereço: <http://lanceeletronico.blob.core.windows.net/participandocuments/64f0a5b5ca4a5bd01bd97e1c8a588b.pdf>
Horário: 05/06/2023 16:13 Documento: Cadastro de CNPJ
Endereço: <http://lanceeletronico.blob.core.windows.net/participandocuments/1509a393f6549e9eb729ab6c02945ced.pdf>
Horário: 05/06/2023 16:13 Documento: Certidão conjunta de débitos relativos a Tributos Federais
Endereço: <http://lanceeletronico.blob.core.windows.net/participandocuments/43a05df47443ca2a6812e4677274be.pdf>
Horário: 05/06/2023 16:13 Documento: Certidão de regularidade de débito com a Fazenda Estadual
Endereço: <http://lanceeletronico.blob.core.windows.net/participandocuments/57c4c29161c74f6d8e2faa428c8b279f.pdf>
Horário: 05/06/2023 16:13 Documento: Certidão de regularidade de débito com a Fazenda Municipal
Endereço: <http://lanceeletronico.blob.core.windows.net/participandocuments/60659096fe742e0617296160ca7902.pdf>
Horário: 05/06/2023 16:13 Documento: Certidão de regularidade de débito para com o Fundo de Garantia por Tempo de Serviço (FGTS)
Endereço: <http://lanceeletronico.blob.core.windows.net/participandocuments/712531c1e874688a871515ec296a5fe.pdf>
Horário: 05/06/2023 16:13 Documento: Certidão Negativa de Débitos Trabalhistas (CNDT)
Endereço: <http://lanceeletronico.blob.core.windows.net/participandocuments/6553e66c35a4d7acfbf59e09e22c2c8.pdf>
Horário: 05/06/2023 16:13 Documento: Certidão Simplificada da Junta Comercial
Endereço: <http://lanceeletronico.blob.core.windows.net/participandocuments/6973b66eb4c17e4c2c1e4f86256e0.pdf>
Horário: 05/06/2023 16:13 Documento: Declaração de cumprimento dos requisitos de habilitação
Endereço: <http://lanceeletronico.blob.core.windows.net/participandocuments/7a7fa8925a44affb8e6436e3b00e5cb.pdf>
Horário: 07/09/2023 14:44 Documento: Documentos Complementares (Pos de pua)
Endereço: <http://lanceeletronico.blob.core.windows.net/participandocuments/6e8263c53f4c42108ec902b06645e880.pdf>
Horário: 05/06/2023 16:13 Documento: Outros documentos
Endereço: <http://lanceeletronico.blob.core.windows.net/participandocuments/699a4d76b7c764966eaa34e137672e26.pdf>
Horário: 05/06/2023 16:13 Documento: Proposta em papel timbrado, assinada e com CNPJ
Endereço: <http://lanceeletronico.blob.core.windows.net/participandocuments/30f04e1c91143cabb3f9db2839d716.pdf>
Horário: 05/06/2023 16:13 Documento: Prova de Inscrição Estadual
Endereço: <http://lanceeletronico.blob.core.windows.net/participandocuments/b9251a60a9b41a618c0a2531a8babfd.pdf>

MUNICIPIO DE RIBEIRAO DO PINHAL
RIBEIRÃO DO PINHAL-PR

J. LAVANDOSKI FERRAGENS

Horário: 05/06/2023 16:24 Documento: Alvará de Funcionamento
Endereço: <http://lanceeletronico.blob.core.windows.net/participandocuments/9473fbf56634a38a58cdca6686c910.pdf>
Horário: 05/06/2023 16:24 Documento: Ato Constitutivo (Estatuto ou Contrato Social)
Endereço: <http://lanceeletronico.blob.core.windows.net/participandocuments/bae9b7389350479aaa312c2ec96bd649b.pdf>
Horário: 05/06/2023 16:24 Documento: Cadastro de CNPJ
Endereço: <http://lanceeletronico.blob.core.windows.net/participandocuments/5002b5108f7242a4982375724827b86a.pdf>
Horário: 05/06/2023 16:24 Documento: Certidão de Identidade e CPF dos sócios
Endereço: <http://lanceeletronico.blob.core.windows.net/participandocuments/ca4916b8c76d4031b3519c4a654a1361.pdf>
Horário: 05/06/2023 16:24 Documento: Certidão conjunta de débitos relativos a Tributos Federais
Endereço: <http://lanceeletronico.blob.core.windows.net/participandocuments/28ecfd0a2ca46f78b8a3a990b41319.pdf>
Horário: 05/06/2023 16:24 Documento: Certidão de regularidade de débito com a Fazenda Estadual
Endereço: <http://lanceeletronico.blob.core.windows.net/participandocuments/51d0d4b0ea204b4eaf6a53ec2f636442.pdf>
Horário: 05/06/2023 16:24 Documento: Certidão de regularidade de débito com a Fazenda Municipal
Endereço: <http://lanceeletronico.blob.core.windows.net/participandocuments/0a25f87b4e6419fa20cc62b11c1044d.pdf>
Horário: 05/06/2023 16:24 Documento: Certidão de regularidade de débito para com o Fundo de Garantia por Tempo de Serviço (FGTS)
Endereço: <http://lanceeletronico.blob.core.windows.net/participandocuments/a323b1aa1404402ae995b6bd485059.pdf>
Horário: 05/06/2023 16:24 Documento: Certidão Negativa de Débs dos Trabalhistas (CNDT)
Endereço: <http://lanceeletronico.blob.core.windows.net/participandocuments/0767a91a5b4f66bfb6c9e3a86418.pdf>
Horário: 05/06/2023 16:24 Documento: Certidão Simplificada da Junta Comercial
Endereço: <http://lanceeletronico.blob.core.windows.net/participandocuments/0703b50bca5844babe5cc15993283e6.pdf>
Horário: 05/06/2023 16:24 Documento: Declaração de cumprimento dos requisitos de Habilitação
Endereço: <http://lanceeletronico.blob.core.windows.net/participandocuments/6946affc52544692ae230e588f56c5b.pdf>
Horário: 05/06/2023 16:24 Documento: Declaração de enquadramento no regime de tributação de ME/EPP
Endereço: <http://lanceeletronico.blob.core.windows.net/participandocuments/2ae61c146e9e4695b22aeadb9f128970.pdf>
Horário: 05/06/2023 16:24 Documento: Declaração de idoneidade
Endereço: <http://lanceeletronico.blob.core.windows.net/participandocuments/6ea194b87141229c5e1a4a59ea2214.pdf>
Horário: 05/06/2023 16:24 Documento: Declaração de inexistência de fatos impeditivos ou supervenientes
Endereço: <http://lanceeletronico.blob.core.windows.net/participandocuments/797d8c8077814c468571a391ab6e0387.pdf>
Horário: 05/06/2023 16:24 Documento: Declaração de inexistência de parentes
Endereço: <http://lanceeletronico.blob.core.windows.net/participandocuments/a2ab46484384697b4fba7286be02b0.pdf>
Horário: 05/06/2023 16:24 Documento: Declaração de não utilização de mão de obra infantil
Endereço: <http://lanceeletronico.blob.core.windows.net/participandocuments/640974dd19c046c789150d239a747493.pdf>
Horário: 05/06/2023 16:24 Documento: Declaração de responsabilidade
Endereço: <http://lanceeletronico.blob.core.windows.net/participandocuments/054e6f6a52c4a3b7edc4a4e82803191.pdf>
Horário: 05/06/2023 16:24 Documento: Outros documentos
Endereço: <http://lanceeletronico.blob.core.windows.net/participandocuments/304bb007563243b463e580346c0a234.zip>
Horário: 05/06/2023 16:24 Documento: Proposta em papel timbrado, assinada e com CNPJ
Endereço: <http://lanceeletronico.blob.core.windows.net/participandocuments/772a2d46d9cc46b667f9e04c46938b8d.pdf>
Horário: 05/06/2023 16:24 Documento: Prova de Inscrição Estadual
Endereço: <http://lanceeletronico.blob.core.windows.net/participandocuments/6ea111936a640a281891ccbb1a6cc45.pdf>

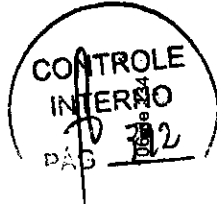

MUNICIPIO DE RIBEIRAO DO PINHAL
RIBEIRÃO DO PINHAL-PR

OSVALDO JOSE JOFRE

Horário: 06/06/2023 08:49 Documento: Alvará de Funcionamento
Endereço: <http://lanceelectronico.blob.core.windows.net/participandodocuments/113d6dcf85740468aba063ce73b2689e4.pdf>
Horário: 06/06/2023 08:49 Documento: Ató Constitutivo (Estado ou Contrato Social)
Endereço: <http://lanceelectronico.blob.core.windows.net/participandodocuments/fa92c12cd4ab47c598652e5c8a9df686a.pdf>
Horário: 06/06/2023 08:49 Documento: Cadastro de CNPJ
Endereço: <http://lanceelectronico.blob.core.windows.net/participandodocuments/22ca222e2c0b147163315bd740adab9b.pdf>
Horário: 06/06/2023 08:49 Documento: Declaração de CPF dos sócios
Endereço: <http://lanceelectronico.blob.core.windows.net/participandodocuments/071715658434f03e3e53a02747c77.pdf>
Horário: 06/06/2023 08:49 Documento: Certidão conjunta de débitos tributários a Tributos Federais
Endereço: <http://lanceelectronico.blob.core.windows.net/participandodocuments/0d13744091024f2802413cc9c87e97u.pdf>
Horário: 06/06/2023 08:49 Documento: Certidão de regularidade de débito com a Fazenda Estadual
Endereço: <http://lanceelectronico.blob.core.windows.net/participandodocuments/b216475d0c722042b132999925.pdf>
Horário: 06/06/2023 08:49 Documento: Certidão de regularidade de débito com a Fazenda Municipal
Endereço: <http://lanceelectronico.blob.core.windows.net/participandodocuments/0b58563d8774c29aR431069433934665.pdf>
Horário: 06/06/2023 08:49 Documento: Certidão de regularidade de débito para com o Fundo de Garantia por Tempo de Serviço (FGTS)
Endereço: <http://lanceelectronico.blob.core.windows.net/participandodocuments/9224a4411c1483bd425e0ca89727688.pdf>
Horário: 06/06/2023 08:49 Documento: Certidão Negativa de Débitos Tributários (CNDT)
Endereço: <http://lanceelectronico.blob.core.windows.net/participandodocuments/90c08512ee3c45de8a1012bbdf16ca.pdf>
Horário: 06/06/2023 08:49 Documento: Certidão Simplificada da Junta Comercial
Endereço: <http://lanceelectronico.blob.core.windows.net/participandodocuments/c871a3a592427e99af1de1fa38727.pdf>
Horário: 06/06/2023 08:49 Documento: Declaração de cumprimento dos requisitos de Habilitação
Endereço: <http://lanceelectronico.blob.core.windows.net/participandodocuments/a36c23e4734e18e7937b4e239b5bd0.pdf>
Horário: 06/06/2023 08:49 Documento: Declaração de enquadramento no regime de tributação de ME/EPP
Endereço: <http://lanceelectronico.blob.core.windows.net/participandodocuments/a2a6ed4c645478ba82776edf2f6d281.pdf>
Horário: 06/06/2023 08:49 Documento: Declaração de Idoneidade
Endereço: <http://lanceelectronico.blob.core.windows.net/participandodocuments/6d3d943aad34454be4658e926cc1b05.pdf>
Horário: 06/06/2023 08:49 Documento: Declaração de inexistência de fatos impeditivos ou supervenientes
Endereço: <http://lanceelectronico.blob.core.windows.net/participandodocuments/2733604acd0c47d9bc8303925f11c3a.pdf>
Horário: 06/06/2023 08:49 Documento: Declaração de inexistência de parentes
Endereço: <http://lanceelectronico.blob.core.windows.net/participandodocuments/000939e8817b94c32b2c6df1244bb8a.pdf>
Horário: 06/06/2023 08:49 Documento: Declaração de não utilização de mão de obra infantil
Endereço: <http://lanceelectronico.blob.core.windows.net/participandodocuments/db2490a322840ba89f6c676cb42a6af.pdf>
Horário: 06/06/2023 08:49 Documento: Declaração de responsabilidade
Endereço: <http://lanceelectronico.blob.core.windows.net/participandodocuments/1a4103f6e4fa4dafa5b927929dc666da.pdf>
Horário: 06/06/2023 08:49 Documento: Outros documentos
Endereço: <http://lanceelectronico.blob.core.windows.net/participandodocuments/403c1259541484598d0355a5f0c29.pdf>
Horário: 06/06/2023 08:49 Documento: Proposta em papel timbrado, assinada e com CNPJ
Endereço: <http://lanceelectronico.blob.core.windows.net/participandodocuments/5cf9f5194e6493f91d5c5793535bca4ef.pdf>
Horário: 06/06/2023 08:49 Documento: Prova de Inscrição Estadual
Endereço: <http://lanceelectronico.blob.core.windows.net/participandodocuments/aea206faa73444b5b4849eeb420c5a11.pdf>

MUNICIPIO DE RIBEIRAO DO PINHAL
RIBEIRÃO DO PINHAL-PR

MORK SOLAR - PRODUTOS E SERVIÇOS ELÉTRICOS LTDA. - EPP

Horário: 06/06/2023 10:14 Documento: Alvará de Funcionamento
Endereço: <http://lanceelectronico.blob.core.windows.net/participandodocuments/edd71aa9f59144ef6908158034811bbe.zip>
Horário: 06/06/2023 10:14 Documento: Ató Constitutivo (Estado ou Contrato Social)
Endereço: <http://lanceelectronico.blob.core.windows.net/participandodocuments/cdf01d418896476885eb2167a73107c9.pdf>
Horário: 06/06/2023 10:14 Documento: Cadastro de CNPJ
Endereço: <http://lanceelectronico.blob.core.windows.net/participandodocuments/545ab5655834436f38372a2eafdc38b.pdf>
Horário: 06/06/2023 10:14 Documento: Declaração de CPF dos sócios
Endereço: <http://lanceelectronico.blob.core.windows.net/participandodocuments/c34c39333ef64e711992479656e2a32.pdf>
Horário: 06/06/2023 10:14 Documento: Certidão conjunta de débitos tributários a Tributos Federais
Endereço: <http://lanceelectronico.blob.core.windows.net/participandodocuments/3bd9c2e6522a04c0a43b0b26e2e812.pdf>
Horário: 06/06/2023 10:14 Documento: Certidão de regularidade de débito com a Fazenda Estadual
Endereço: <http://lanceelectronico.blob.core.windows.net/participandodocuments/fc2c7e2ab3044a1a39a538f056d0d8.pdf>
Horário: 06/06/2023 10:14 Documento: Certidão de regularidade de débito com a Fazenda Municipal
Endereço: <http://lanceelectronico.blob.core.windows.net/participandodocuments/b2ba2a2e6f54196b641e468a9253d5.pdf>
Horário: 06/06/2023 10:14 Documento: Certidão de regularidade de débito para com o Fundo de Garantia por Tempo de Serviço (FGTS)
Endereço: <http://lanceelectronico.blob.core.windows.net/participandodocuments/11a1c95bb164a2074a2af0eb6f5a644930.pdf>
Horário: 06/06/2023 10:14 Documento: Certidão Negativa de Débitos Tributários (CNDT)
Endereço: <http://lanceelectronico.blob.core.windows.net/participandodocuments/147d672b12844a1bd38f02cd94937aa.pdf>
Horário: 06/06/2023 10:14 Documento: Certidão Simplificada da Junta Comercial
Endereço: <http://lanceelectronico.blob.core.windows.net/participandodocuments/14776f6bc424d0cc930c9a9abb6b1121.pdf>
Horário: 06/06/2023 10:14 Documento: Declaração de cumprimento dos requisitos de Habilitação
Endereço: <http://lanceelectronico.blob.core.windows.net/participandodocuments/a1229499b53840c8601c5e170450224.pdf>
Horário: 06/06/2023 10:14 Documento: Declaração de enquadramento no regime de tributação de ME/EPP
Endereço: <http://lanceelectronico.blob.core.windows.net/participandodocuments/ee8f84c0bb141e9a79376b195a3daf.pdf>
Horário: 06/06/2023 10:14 Documento: Declaração de Idoneidade
Endereço: <http://lanceelectronico.blob.core.windows.net/participandodocuments/684d3839e14fe986c090e10311b501.pdf>
Horário: 06/06/2023 10:14 Documento: Declaração de inexistência de fatos impeditivos ou supervenientes
Endereço: <http://lanceelectronico.blob.core.windows.net/participandodocuments/86029a72a96648c69e71313a791f1313.pdf>
Horário: 06/06/2023 10:14 Documento: Declaração de inexistência de parentes
Endereço: <http://lanceelectronico.blob.core.windows.net/participandodocuments/75cb55048c749609db62c776583bf.pdf>
Horário: 06/06/2023 10:14 Documento: Declaração de não utilização de mão de obra infantil
Endereço: <http://lanceelectronico.blob.core.windows.net/participandodocuments/505510b9ac84e24e4f9994042ef2ada3.pdf>
Horário: 06/06/2023 10:14 Documento: Declaração de responsabilidade
Endereço: <http://lanceelectronico.blob.core.windows.net/participandodocuments/2a217b6b09f649c7b0c3014a0f0848c5.pdf>
Horário: 06/06/2023 10:14 Documento: Outros documentos
Endereço: <http://lanceelectronico.blob.core.windows.net/participandodocuments/0ab547a0b7af469f91babbdec6afeaa1.zip>
Horário: 06/06/2023 10:14 Documento: Proposta em papel timbrado, assinada e com CNPJ
Endereço: <http://lanceelectronico.blob.core.windows.net/participandodocuments/42c192bb6924f0e5264772920a3d77.pdf>
Horário: 06/06/2023 10:14 Documento: Prova de Inscrição Estadual
Endereço: <http://lanceelectronico.blob.core.windows.net/participandodocuments/0bcbef6d6f6ba2b81cc7705baec81b.pdf>

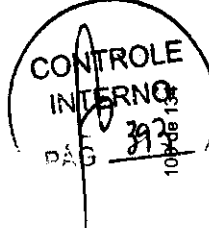

**MUNICÍPIO DE RIBEIRÃO DO PINHAL
RIBEIRÃO DO PINHAL-PR**

OPORTUNO DISTRIBUIDORA DE MAQUINAS E FERRAMENTAS LTDA

Horário: 06/06/2023 11:32 Documento: Alvará de Funcionamento
 Endereço: http://lanaceletronico.blob.core.windows.net/participandodocuments/71970bc51f8a4df881c7c543637e00.pdf
 Horário: 06/06/2023 11:32 Documento: Ató Constitutivo (Estatuto ou Contrato Social)
 Endereço: http://lanaceletronico.blob.core.windows.net/participandodocuments/4469c048802d4a558f6c955015795a1.pdf
 Horário: 06/06/2023 11:32 Documento: Cadastro de CNPJ
 Endereço: http://lanaceletronico.blob.core.windows.net/participandodocuments/62dd1101d8b3445a13acdded1b99633.pdf
 Horário: 06/06/2023 11:32 Documento: Cédula de identidade e CPF dos sócios
 Endereço: http://lanaceletronico.blob.core.windows.net/participandodocuments/710dc78b964fe1b1e1e3d5713410c.pdf
 Horário: 06/06/2023 11:32 Documento: Certidão conjunta de débitos relativos a Tributos Federais
 Endereço: http://lanaceletronico.blob.core.windows.net/participandodocuments/c68815ac3969433682cfca80d1597a72.pdf
 Horário: 06/06/2023 11:32 Documento: Certidão de regularidade; de débito com a Fazenda Estadual
 Endereço: http://lanaceletronico.blob.core.windows.net/participandodocuments/607553dad37d45dc8c713d50e92c0c0f.pdf
 Horário: 06/06/2023 11:32 Documento: Certidão de regularidade de débito com a Fazenda Municipal
 Endereço: http://lanaceletronico.blob.core.windows.net/participandodocuments/5826299c992584013be625097a384f9c1.pdf
 Horário: 06/06/2023 11:32 Documento: Certidão de regularidade de débito para com o Fundo de Garantia por Tempo de Serviço (FGTS)
 Endereço: http://lanaceletronico.blob.core.windows.net/participandodocuments/153a31bc2beb8241b6cd1f28f8e27596c4f1
 Horário: 06/06/2023 11:32 Documento: Certidão Negativa de Débitos Trabalhistas (CNDT)
 Endereço: http://lanaceletronico.blob.core.windows.net/participandodocuments/1547b16ee604644dfbac6f2fb4430199.pdf
 Horário: 06/06/2023 11:32 Documento: Certidão Simplificada da Junta Comercial
 Endereço: http://lanaceletronico.blob.core.windows.net/participandodocuments/533741be0dc44eb4b936f10228980e5.pdf
 Horário: 06/06/2023 11:32 Documento: Declaração de cumprimento dos requisitos de Habilitação
 Endereço: http://lanaceletronico.blob.core.windows.net/participandodocuments/36366cf28738491589502dc9b3887a1.pdf
 Horário: 06/06/2023 11:32 Documento: Declaração de enquadramento no regime de tributação do ME/EPP
 Endereço: http://lanaceletronico.blob.core.windows.net/participandodocuments/5c1ee96426334417b470f52f8446c04.pdf
 Horário: 06/06/2023 11:32 Documento: Declaração de Inexistência de Débitos
 Endereço: http://lanaceletronico.blob.core.windows.net/participandodocuments/14994dd659514b24acbe8607716be148.pdf
 Horário: 06/06/2023 11:32 Documento: Declaração de não utilização de mão de obra infantil
 Endereço: http://lanaceletronico.blob.core.windows.net/participandodocuments/5133060939c74e65a19868bd34119x7.pdf
 Horário: 06/06/2023 11:32 Documento: Declaração de responsabilidade
 Endereço: http://lanaceletronico.blob.core.windows.net/participandodocuments/7132db679b194708b730849447b140d.pdf
 Horário: 06/06/2023 11:32 Documento: Outros documentos
 Endereço: http://lanaceletronico.blob.core.windows.net/participandodocuments/b36ca7ac0c343ca7e1af6697291955.zip
 Horário: 06/06/2023 11:32 Documento: Proposta em papel timbrado, assinada e com CNPJ
 Endereço: http://lanaceletronico.blob.core.windows.net/participandodocuments/9004187f52444f988252c3950be3e.pdf
 Horário: 06/06/2023 11:32 Documento: Prova de inscrição Estadual
 Endereço: http://lanaceletronico.blob.core.windows.net/participandodocuments/88f8e359acc184219119308004ee472.pdf

**MUNICÍPIO DE RIBEIRÃO DO PINHAL
RIBEIRÃO DO PINHAL-PR**

PORTO UNIÃO COMERCIO E REPRESENTAÇÃO EIRELI

Horário: 06/06/2023 11:35 Documento: Alvará de Funcionamento
 Endereço: http://lanaceletronico.blob.core.windows.net/participandodocuments/78a7541132047e3b731100215966d3c6.zip
 Horário: 06/06/2023 11:35 Documento: Ató Constitutivo (Estatuto ou Contrato Social)
 Endereço: http://lanaceletronico.blob.core.windows.net/participandodocuments/489835216b06481697e99312c42244b.zip
 Horário: 06/06/2023 11:35 Documento: Cadastro de CNPJ
 Endereço: http://lanaceletronico.blob.core.windows.net/participandodocuments/36b5e0ed7083e4b19beaf33e9a9a0afa.zip
 Horário: 06/06/2023 11:35 Documento: Cédula de identidade e CPF dos sócios
 Endereço: http://lanaceletronico.blob.core.windows.net/participandodocuments/2859314e7e7e42a0830131361577f9.zip
 Horário: 06/06/2023 11:35 Documento: Certidão conjunta de débitos relativos a Tributos Federais
 Endereço: http://lanaceletronico.blob.core.windows.net/participandodocuments/71a332b5d94d48c3461c1c5f1591acc.zip
 Horário: 06/06/2023 11:35 Documento: Certidão de regularidade de débito com a Fazenda Estadual
 Endereço: http://lanaceletronico.blob.core.windows.net/participandodocuments/b67849e06a74a5f9c44537fa82ae5.zip
 Horário: 06/06/2023 11:35 Documento: Certidão de regularidade de débito com a Fazenda Municipal
 Endereço: http://lanaceletronico.blob.core.windows.net/participandodocuments/654a2c0c08954274913a1ca0cb148a4.zip
 Horário: 06/06/2023 11:35 Documento: Certidão Negativa de Débitos Trabalhistas (CNDT)
 Endereço: http://lanaceletronico.blob.core.windows.net/participandodocuments/68874dccc005485383862205c37e7b59d.zip
 Horário: 06/06/2023 11:35 Documento: Certidão Simplificada da Junta Comercial
 Endereço: http://lanaceletronico.blob.core.windows.net/participandodocuments/3809a5d035943db99865e9a5578a3c.zip
 Horário: 06/06/2023 11:35 Documento: Declaração de cumprimento dos requisitos de Habilitação
 Endereço: http://lanaceletronico.blob.core.windows.net/participandodocuments/ac076c7ce7cb484a6a3a29c35601ad.zip
 Horário: 06/06/2023 11:35 Documento: Declaração de enquadramento no regime de tributação do ME/EPP
 Endereço: http://lanaceletronico.blob.core.windows.net/participandodocuments/8cb17d4c7a56480878e02c54a0f4c5.zip
 Horário: 06/06/2023 11:35 Documento: Declaração de Inexistência de Débitos
 Endereço: http://lanaceletronico.blob.core.windows.net/participandodocuments/06a3f5f5829ca493888c8a0c680c23a05.zip
 Horário: 06/06/2023 11:35 Documento: Declaração de inexistência de fatos impeditivos ou supervenientes
 Endereço: http://lanaceletronico.blob.core.windows.net/participandodocuments/bcd875383fa94e7a801786593aa84194.zip
 Horário: 06/06/2023 11:35 Documento: Declaração de inexistência de parentes
 Endereço: http://lanaceletronico.blob.core.windows.net/participandodocuments/eb05c0b3d29428a602065b5c2f12a.zip
 Horário: 06/06/2023 11:35 Documento: Declaração de não utilização de mão de obra infantil
 Endereço: http://lanaceletronico.blob.core.windows.net/participandodocuments/444f0992e0e447aa2f6da0426b63238.zip
 Horário: 06/06/2023 11:35 Documento: Declaração de responsabilidade
 Endereço: http://lanaceletronico.blob.core.windows.net/participandodocuments/547b718c5774455aecca16e5b4a4480.zip
 Horário: 07/06/2023 14:42 Documento: Documentos Complementares (Pós disputa)
 Endereço: http://lanaceletronico.blob.core.windows.net/participandodocuments/566824e05eb04332850f6881db07c25.pdf
 Horário: 06/06/2023 11:35 Documento: Outros documentos
 Endereço: http://lanaceletronico.blob.core.windows.net/participandodocuments/653207b5d87c414d998cc249ab91c684.zip
 Horário: 06/06/2023 11:35 Documento: Proposta em papel timbrado, assinada e com CNPJ
 Endereço: http://lanaceletronico.blob.core.windows.net/participandodocuments/fe072b607144653ab86a726183a2dd.zip
 Horário: 06/06/2023 11:35 Documento: Prova de inscrição Estadual
 Endereço: http://lanaceletronico.blob.core.windows.net/participandodocuments/0a6664502e744d483b6e5f7bbec1b0.zip



MUNICIPIO DE RIBEIRAO DO PINHAL
RIBEIRÃO DO PINHAL-PR

IVALDO JOSE JOFRE

Horário: 06/06/2023 13:33 Documento: Alvará de Funcionamento
Endereço: <http://lanceeletronico.blob.core.windows.net/participandocuments/992b480c65d4c393a93d32b44cabed.pdf>
Horário: 06/06/2023 13:33 Documento: Ato Constitutivo (Estatuto ou Contrato Social)
Endereço: <http://lanceeletronico.blob.core.windows.net/participandocuments/b119ab0307ce4c169aad4057b614aa01.pdf>
Horário: 06/06/2023 13:33 Documento: Cadastro de CNPJ
Endereço: <http://lanceeletronico.blob.core.windows.net/participandocuments/20ab6aa952114e709882b1988c584c9.pdf>
Horário: 06/06/2023 13:33 Documento: Cad. de Identidade e CPF dos sócios
Endereço: <http://lanceeletronico.blob.core.windows.net/participandocuments/3035277f606481363cc02a6f62e41200.pdf>
Horário: 06/06/2023 13:33 Documento: Certidão conjunta de débitos relativos a Tributos Federais
Endereço: <http://lanceeletronico.blob.core.windows.net/participandocuments/3801cdd5a15a05c12.pdf>
Horário: 06/06/2023 13:33 Documento: Certidão de regularidade de débito com a Fazenda Estadual
Endereço: <http://lanceeletronico.blob.core.windows.net/participandocuments/f6cdf99a6e341c9daadae21db9dfc.pdf>
Horário: 06/06/2023 13:33 Documento: Certidão de regularidade de débito com a Fazenda Municipal
Endereço: <http://lanceeletronico.blob.core.windows.net/participandocuments/c01cd23726c22394085ee23527317.pdf>
Horário: 06/06/2023 13:33 Documento: Certidão de regularidade de débito para com o Fundo de Garantia por Tempo de Serviço (FGTS)
Endereço: <http://lanceeletronico.blob.core.windows.net/participandocuments/92daa80a36e4par8771738992025e1.pdf>
Horário: 06/06/2023 13:33 Documento: Certidão Negativa de Débitos Trabalhistas (CNDT)
Endereço: <http://lanceeletronico.blob.core.windows.net/participandocuments/f6c1fbee64255456e0890c79408bede8f5.pdf>
Horário: 06/06/2023 13:33 Documento: Certidão Simplificada da Junta Comercial
Endereço: <http://lanceeletronico.blob.core.windows.net/participandocuments/78cc877275094e59472c5d3802da636.pdf>
Horário: 06/06/2023 13:33 Documento: Declaração de cumprimento dos requisitos de Habilitação
Endereço: <http://lanceeletronico.blob.core.windows.net/participandocuments/c34cf8413e224ad8e8eaba137b00a40.pdf>
Horário: 06/06/2023 13:33 Documento: Declaração de enquadramento no regime de tributação de ME/EPP
Endereço: <http://lanceeletronico.blob.core.windows.net/participandocuments/7783a8d97b05411fa5034be014dc8db.pdf>
Horário: 06/06/2023 13:33 Documento: Declaração de Idoneidade
Endereço: <http://lanceeletronico.blob.core.windows.net/participandocuments/5591cae6cfb40f187215ddc49b668a2.pdf>
Horário: 06/06/2023 13:33 Documento: Declaração de inexistência de fatos impeditivos ou supervenientes
Endereço: <http://lanceeletronico.blob.core.windows.net/participandocuments/39050a213c3041f94493ab0b729114.pdf>
Horário: 06/06/2023 13:33 Documento: Declaração de inexistência de parentes
Endereço: <http://lanceeletronico.blob.core.windows.net/participandocuments/7c561a206762454b9b9cc0729ee180fb.pdf>
Horário: 06/06/2023 13:33 Documento: Declaração de não utilização de mão de obra infantil
Endereço: <http://lanceeletronico.blob.core.windows.net/participandocuments/8858ecc9b304132a8f36b0169fcbba.pdf>
Horário: 06/06/2023 13:33 Documento: Declaração de responsabilidade
Endereço: <http://lanceeletronico.blob.core.windows.net/participandocuments/63f967cbd00b414891dfc0688e73f6ba.pdf>
Horário: 06/06/2023 13:33 Documento: Outros documentos
Endereço: <http://lanceeletronico.blob.core.windows.net/participandocuments/6619d817c45e452db9e4f7aa3067819.pdf>
Horário: 06/06/2023 13:33 Documento: Proposta em papel timbrado, assinada e com CNPJ
Endereço: <http://lanceeletronico.blob.core.windows.net/participandocuments/035026e7cb034aa8481998db94074aea.pdf>
Horário: 06/06/2023 13:33 Documento: Prova de Inscrição Estadual
Endereço: <http://lanceeletronico.blob.core.windows.net/participandocuments/940d38c7e556495e9b8b36e506987d93.pdf>

MUNICIPIO DE RIBEIRAO DO PINHAL
RIBEIRÃO DO PINHAL-PR

GLOBEX DO BRASIL IMPORTAÇÃO E EXPORTAÇÃO LTDA

Horário: 06/06/2023 14:41 Documento: Alvará de Funcionamento
Endereço: <http://lanceeletronico.blob.core.windows.net/participandocuments/225a35ce454415b85f248a8a66f117.pdf>
Horário: 06/06/2023 14:41 Documento: Ato Constitutivo (Estatuto ou Contrato Social)
Endereço: <http://lanceeletronico.blob.core.windows.net/participandocuments/784760ccde4e4e8ad02d54a466135f.pdf>
Horário: 06/06/2023 14:41 Documento: Cadastro de CNPJ
Endereço: <http://lanceeletronico.blob.core.windows.net/participandocuments/50a8b60bd0c149a3cc2a49cb364944b.pdf>
Horário: 06/06/2023 14:41 Documento: Cédula de Identidade e CPF dos sócios
Endereço: <http://lanceeletronico.blob.core.windows.net/participandocuments/dac6b8eca3eb46fa9a538f0e7fa3132b23.pdf>
Horário: 06/06/2023 14:41 Documento: Certidão conjunta de débitos relativos a Tributos Federais
Endereço: <http://lanceeletronico.blob.core.windows.net/participandocuments/3a0139d44b7a492b831a3d4264e60252.pdf>
Horário: 07/06/2023 14:41 Documento: Certidão de regularidade de débito com a Fazenda Estadual
Endereço: <http://lanceeletronico.blob.core.windows.net/participandocuments/03f5edcd9e6c534547964206816a340f7.zip>
Horário: 06/06/2023 14:41 Documento: Certidão de regularidade de débito com a Fazenda Municipal
Endereço: <http://lanceeletronico.blob.core.windows.net/participandocuments/a33f5c64ac8344b4fcaab73c2a4f1ea.pdf>
Horário: 06/06/2023 14:41 Documento: Certidão de regularidade de débito para com o Fundo de Garantia por Tempo de Serviço (FGTS)
Endereço: <http://lanceeletronico.blob.core.windows.net/participandocuments/ba1861fb90443279edf8e8688cb1ad.pdf>
Horário: 06/06/2023 14:41 Documento: Certidão Negativa de Débitos Trabalhistas (CNDT)
Endereço: <http://lanceeletronico.blob.core.windows.net/participandocuments/ec9713cdf07740eeadfc5b7088-6e3f1.pdf>
Horário: 06/06/2023 14:41 Documento: Certidão Simplificada da Junta Comercial
Endereço: <http://lanceeletronico.blob.core.windows.net/participandocuments/11461fca8d8149c2e42047938f018ad.pdf>
Horário: 06/06/2023 14:41 Documento: Declaração de cumprimento dos requisitos de Habilitação
Endereço: <http://lanceeletronico.blob.core.windows.net/participandocuments/d77ea40941454a358d8a8b3e-2be590c0.pdf>
Horário: 06/06/2023 14:41 Documento: Declaração de enquadramento no regime de tributação de ME/EPP
Endereço: <http://lanceeletronico.blob.core.windows.net/participandocuments/56765dc239024141bc6b77291e00ab0b.pdf>
Horário: 06/06/2023 14:41 Documento: Declaração de Idoneidade
Endereço: <http://lanceeletronico.blob.core.windows.net/participandocuments/0f07d1dd3d44e74b1dd3a1008801a9c.pdf>
Horário: 06/06/2023 14:41 Documento: Declaração de inexistência de fatos impeditivos ou supervenientes
Endereço: <http://lanceeletronico.blob.core.windows.net/participandocuments/644a949edca4f859d3064276393e8a5.pdf>
Horário: 06/06/2023 14:41 Documento: Declaração de inexistência de parentes
Endereço: <http://lanceeletronico.blob.core.windows.net/participandocuments/142da261721544451ae481e57e729412c.pdf>
Horário: 06/06/2023 14:41 Documento: Declaração de não utilização de mão de obra infantil
Endereço: <http://lanceeletronico.blob.core.windows.net/participandocuments/cc6a635b5404aeb8782aa9a6f6a9e2.pdf>
Horário: 06/06/2023 14:41 Documento: Declaração de responsabilidade
Endereço: <http://lanceeletronico.blob.core.windows.net/participandocuments/2d4a434ae8aa448b880265a42553a8b.pdf>
Horário: 06/06/2023 14:41 Documento: Outros documentos
Endereço: <http://lanceeletronico.blob.core.windows.net/participandocuments/290dc5f659c94b7aee53869b362381f.pdf>
Horário: 06/06/2023 14:41 Documento: Proposta em papel timbrado, assinada e com CNPJ
Endereço: <http://lanceeletronico.blob.core.windows.net/participandocuments/9980cc51a59448db9342161bf5453bd.pdf>
Horário: 06/06/2023 14:41 Documento: Prova de Inscrição Estadual
Endereço: <http://lanceeletronico.blob.core.windows.net/participandocuments/7b72d6659a3d4d7804d01201d6538633.pdf>

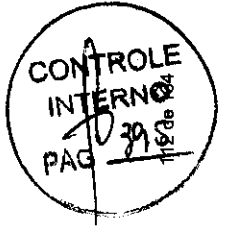

**MUNICIPIO DE RIBEIRAO DO PINHAL
RIBEIRÃO DO PINHAL-PR**

C.K. COMÉRCIO DE FERRAGENS LTDA

- Horário: 06/06/2023 15:25 Documento: Alvará de Funcionamento
Endereço: [http://lancaeletronico.blob.core.windows.net/participa.../e1395e6d5ee24f839b76496fba.pdf](http://lancaeletronico.blob.core.windows.net/participa...)
Horário: 06/06/2023 15:25 Documento: Ató Constitutivo (Estado ou Contrato Social)
Endereço: [http://lancaeletronico.blob.core.windows.net/participa.../3113a103b737428780f081344df0f04.pdf](http://lancaeletronico.blob.core.windows.net/participa...)
Horário: 06/06/2023 15:25 Documento: Cadastro - na CNPJ
Endereço: [http://lancaeletronico.blob.core.windows.net/participa.../5660186c554440060c2abc05cb518f8.pdf](http://lancaeletronico.blob.core.windows.net/participa...)
Horário: 06/06/2023 15:25 Documento: Cédula de identidade e CPF
Endereço: [http://lancaeletronico.blob.core.windows.net/participa.../1445b222c644c1aa3c97cf87b411c45.pdf](http://lancaeletronico.blob.core.windows.net/participa...)
Horário: 06/06/2023 15:25 Documento: Certidão conjunta de débitos relativos a Tributos Federais
Endereço: [http://lancaeletronico.blob.core.windows.net/participa.../0cb9f73614e41e3b56afec5669e67.pdf](http://lancaeletronico.blob.core.windows.net/participa...)
Horário: 06/06/2023 15:25 Documento: Certidão de regularidade de débito com a Fazenda Estadual
Endereço: [http://lancaeletronico.blob.core.windows.net/participa.../015857b1b515e045f9797c7165644bdf.pdf](http://lancaeletronico.blob.core.windows.net/participa...)
Horário: 06/06/2023 15:25 Documento: Certidão de regularidade de débito com a Fazenda Municipal
Endereço: [http://lancaeletronico.blob.core.windows.net/participa.../79846575c9424a729411a0a7b9644a.pdf](http://lancaeletronico.blob.core.windows.net/participa...)
Horário: 06/06/2023 15:25 Documento: Certidão de regularidade de débito para com o Fundo de Garantia por Tempo de Serviço (FGTS)
Endereço: [http://lancaeletronico.blob.core.windows.net/participa.../3457ed29ee4d4935bd212e43cdf8ac.pdf](http://lancaeletronico.blob.core.windows.net/participa...)
Horário: 06/06/2023 15:25 Documento: Certidão Negativa de Débitos Trabalhistas (CNDT)
Endereço: [http://lancaeletronico.blob.core.windows.net/participa.../4150962347fabc003ac776f7c5.pdf](http://lancaeletronico.blob.core.windows.net/participa...)
Horário: 06/06/2023 15:25 Documento: Certidão Simplificada da Junta Comercial
Endereço: [http://lancaeletronico.blob.core.windows.net/participa.../e1914150962347fabc003ac776f7c5.pdf](http://lancaeletronico.blob.core.windows.net/participa...)
Horário: 06/06/2023 15:25 Documento: Declaração de cumprimento dos requisitos de Habilitação
Endereço: [http://lancaeletronico.blob.core.windows.net/participa.../e142aca005e4ee8acc07bca60004239.zip](http://lancaeletronico.blob.core.windows.net/participa...)
Horário: 06/06/2023 15:25 Documento: Declaração de enquadramento no regime de tributação de ME/EPP
Endereço: [http://lancaeletronico.blob.core.windows.net/participa.../c0b4079129ea40a98601d0178f0c3a0.pdf](http://lancaeletronico.blob.core.windows.net/participa...)
Horário: 06/06/2023 15:25 Documento: Declaração de Idoneidade
Endereço: [http://lancaeletronico.blob.core.windows.net/participa.../c4a75eca239e425ab7c395eeb7899683.zip](http://lancaeletronico.blob.core.windows.net/participa...)
Horário: 06/06/2023 15:25 Documento: Declaração de inexistência de fatos impeditivos ou supervenientes
Endereço: [http://lancaeletronico.blob.core.windows.net/participa.../1314f982fa10456289a33c9085a74d2.zip](http://lancaeletronico.blob.core.windows.net/participa...)
Horário: 06/06/2023 15:25 Documento: Declaração de não utilização de mão de obra infantil
Endereço: [http://lancaeletronico.blob.core.windows.net/participa.../7d1e1ac0b2574c29a2fba9409bc94a.zip](http://lancaeletronico.blob.core.windows.net/participa...)
Horário: 06/06/2023 15:25 Documento: Declaração de responsabilidade
Endereço: [http://lancaeletronico.blob.core.windows.net/participa.../04b09e302c46b9a2bac71e9fc8035.pdf](http://lancaeletronico.blob.core.windows.net/participa...)
Horário: 06/06/2023 15:25 Documento: Outros documentos
Endereço: [http://lancaeletronico.blob.core.windows.net/participa.../2ead71eb5a7a48ba8026a05a3282a9cb.zip](http://lancaeletronico.blob.core.windows.net/participa...)
Horário: 06/06/2023 15:25 Documento: Proposta em papel timbrado, assinada e com CNPJ
Endereço: [http://lancaeletronico.blob.core.windows.net/participa.../04b09e302c46b9a2bac71e9fc8035.pdf](http://lancaeletronico.blob.core.windows.net/participa...)
Horário: 06/06/2023 15:25 Documento: Prova de Inscrição Estadual
Endereço: [http://lancaeletronico.blob.core.windows.net/participa.../e810198a40294b7809596789346fcca.pdf](http://lancaeletronico.blob.core.windows.net/participa...)

**MUNICIPIO DE RIBEIRAO DO PINHAL
RIBEIRÃO DO PINHAL-PR**

BIG HOUSE MATERIAL DE CONSTRUÇÃO EIRELI - ME

- Horário: 06/06/2023 16:05 Documento: Alvará de Funcionamento
Endereço: [http://lancaeletronico.blob.core.windows.net/participa.../681bb01fd2b4d58689b11b62341f205.pdf](http://lancaeletronico.blob.core.windows.net/participa...)
Horário: 06/06/2023 16:05 Documento: Ató Constitutivo (Estado ou Contrato Social)
Endereço: [http://lancaeletronico.blob.core.windows.net/participa.../98cfe6a764c74c3b9155b98e3390850.pdf](http://lancaeletronico.blob.core.windows.net/participa...)
Horário: 06/06/2023 16:05 Documento: Cadastro de CNPJ
Endereço: [http://lancaeletronico.blob.core.windows.net/participa.../58-ab4714fd8450a90c0db5c4456a509.pdf](http://lancaeletronico.blob.core.windows.net/participa...)
Horário: 06/06/2023 16:05 Documento: Cédula de identidade e CPF
Endereço: [http://lancaeletronico.blob.core.windows.net/participa.../1a1b1e1d164a71b260d4751e9225e.pdf](http://lancaeletronico.blob.core.windows.net/participa...)
Horário: 06/06/2023 16:05 Documento: Certidão conjunta de débitos relativos a Tributos Federais
Endereço: [http://lancaeletronico.blob.core.windows.net/participa.../925f0e86434667a80ada345f483625.pdf](http://lancaeletronico.blob.core.windows.net/participa...)
Horário: 06/06/2023 16:05 Documento: Certidão de regularidade de débito com a Fazenda Estadual
Endereço: [http://lancaeletronico.blob.core.windows.net/participa.../7c7b0f4cd453c8b175f50aff5c9b4.pdf](http://lancaeletronico.blob.core.windows.net/participa...)
Horário: 06/06/2023 16:05 Documento: Certidão de regularidade de débito com a Fazenda Municipal
Endereço: [http://lancaeletronico.blob.core.windows.net/participa.../5656c46fd6e84531a7997c230d86281.pdf](http://lancaeletronico.blob.core.windows.net/participa...)
Horário: 06/06/2023 16:05 Documento: Certidão de regularidade de débito para com o Fundo de Garantia por Tempo de Serviço (FGTS)
Endereço: [http://lancaeletronico.blob.core.windows.net/participa.../5e2a78872b4c79b6a854b45d73e6a.pdf](http://lancaeletronico.blob.core.windows.net/participa...)
Horário: 06/06/2023 16:05 Documento: Certidão Negativa de Débitos Trabalhistas (CNDT)
Endereço: [http://lancaeletronico.blob.core.windows.net/participa.../13389635e45368785d36c50_6184d.pdf](http://lancaeletronico.blob.core.windows.net/participa...)
Horário: 06/06/2023 16:05 Documento: Certidão Simplificada da Junta Comercial
Endereço: [http://lancaeletronico.blob.core.windows.net/participa.../2e60417c1490428aa914dff12a07451.pdf](http://lancaeletronico.blob.core.windows.net/participa...)
Horário: 06/06/2023 16:05 Documento: Declaração de cumprimento dos requisitos de Habilitação
Endereço: [http://lancaeletronico.blob.core.windows.net/participa.../d28bbeab5c1a4a8295850ac596ba963.pdf](http://lancaeletronico.blob.core.windows.net/participa...)
Horário: 06/06/2023 16:05 Documento: Declaração de enquadramento no regime de tributação de ME/EPP
Endereço: [http://lancaeletronico.blob.core.windows.net/participa.../1c0981e047c9a76b933996e40bdf.pdf](http://lancaeletronico.blob.core.windows.net/participa...)
Horário: 06/06/2023 16:05 Documento: Declaração de Idoneidade
Endereço: [http://lancaeletronico.blob.core.windows.net/participa.../06e9259db7546f3bc9a9ee94d3c3.pdf](http://lancaeletronico.blob.core.windows.net/participa...)
Horário: 06/06/2023 16:05 Documento: Declaração de inexistência de fatos impeditivos ou supervenientes
Endereço: [http://lancaeletronico.blob.core.windows.net/participa.../27244c5e1534e6f6a85f79b27916b830.pdf](http://lancaeletronico.blob.core.windows.net/participa...)
Horário: 06/06/2023 16:05 Documento: Declaração de inexistência de parentes
Endereço: [http://lancaeletronico.blob.core.windows.net/participa.../18770f6b7cd1479db510cd718c3054a.pdf](http://lancaeletronico.blob.core.windows.net/participa...)
Horário: 06/06/2023 16:05 Documento: Declaração de não utilização de mão de obra infantil
Endereço: [http://lancaeletronico.blob.core.windows.net/participa.../657471ea60814799888b98d09d4767ae.pdf](http://lancaeletronico.blob.core.windows.net/participa...)
Horário: 06/06/2023 16:05 Documento: Declaração de responsabilidade
Endereço: [http://lancaeletronico.blob.core.windows.net/participa.../14996ac745e64061bca0da46b9952bca.pdf](http://lancaeletronico.blob.core.windows.net/participa...)
Horário: 06/06/2023 16:05 Documento: Outros documentos
Endereço: [http://lancaeletronico.blob.core.windows.net/participa.../5fafe4e65be4e09002e630771e6be.pdf](http://lancaeletronico.blob.core.windows.net/participa...)
Horário: 06/06/2023 16:05 Documento: Proposta em papel timbrado, assinada e com CNPJ
Endereço: [http://lancaeletronico.blob.core.windows.net/participa.../A71a887e9a5c44d1b815b25eac0c4c4.pdf](http://lancaeletronico.blob.core.windows.net/participa...)
Horário: 06/06/2023 16:05 Documento: Prova de Inscrição Estadual
Endereço: [http://lancaeletronico.blob.core.windows.net/participa.../796181c7ba024758c63523b78f7a9.pdf](http://lancaeletronico.blob.core.windows.net/participa...)



**MUNICÍPIO DE RIBEIRÃO DO PINHAL
RIBEIRÃO DO PINHAL-PR**

AR LIMP LTDA

Horário: 06/06/2023 16:13 Documento: Alvará de Funcionamento
Endereço: <http://lanaceletronico.blob.core.windows.net/participandocuments/0b03bedcb5451abbb487be709da5b2.pdf>
Horário: 06/06/2023 16:13 Documento: Alo Constitutivo (Estatuto ou Contrato Social)
Endereço: <http://lanaceletronico.blob.core.windows.net/participandocuments/3d494759b9340a1a8a6ee48730e05c.pdf>
Horário: 06/06/2023 16:13 Documento: Cadastro de CNPJ
Endereço: <http://lanaceletronico.blob.core.windows.net/participandocuments/07942b4dc52b4fae9f06e41887fa657.pdf>
Horário: 06/06/2023 16:13 Documento: Carteira de Identidade e CPF dos sócios
Endereço: <http://lanaceletronico.blob.core.windows.net/participandocuments/117ca1a8b994a5241c2a85cca1b498.pdf>
Horário: 06/06/2023 16:13 Documento: Certidão conjunta de débitos relativos a Tributos Federais
Endereço: <http://lanaceletronico.blob.core.windows.net/participandocuments/13e03b8653b643269d9357c81915f41.pdf>
Horário: 06/06/2023 16:13 Documento: Certidão de regularidade de débito com a Fazenda Estadual
Endereço: <http://lanaceletronico.blob.core.windows.net/participandocuments/c55c17b4c9064b3be4cc3936b61c1c4.pdf>
Horário: 06/06/2023 16:13 Documento: Certidão de regularidade de débito com a Fazenda Municipal
Endereço: <http://lanaceletronico.blob.core.windows.net/participandocuments/8f489226b434542b1fe44443a3d16.pdf>
Horário: 06/06/2023 16:13 Documento: Certidão Negativa de Débitos Trabalhistas (CNDT)
Endereço: <http://lanaceletronico.blob.core.windows.net/participandocuments/02be92c6a8b48d19fa1e0680c580465.pdf>
Horário: 06/06/2023 16:13 Documento: Certidão Simplificada da Junta Comercial
Endereço: <http://lanaceletronico.blob.core.windows.net/participandocuments/7a5e807cde57410b9032c71f61e67810.pdf>
Horário: 06/06/2023 16:13 Documento: Declaração de cumprimento dos requisitos de Habilitação
Endereço: <http://lanaceletronico.blob.core.windows.net/participandocuments/017f06d215944473904ab2b06cc2c18.pdf>
Horário: 06/06/2023 16:13 Documento: Declaração de enquadramento no regime de tributação de ME/EPP
Endereço: <http://lanaceletronico.blob.core.windows.net/participandocuments/a10af7b98564e648aebf2a02805be01.pdf>
Horário: 06/06/2023 16:13 Documento: Declaração de Idoneidade
Endereço: <http://lanaceletronico.blob.core.windows.net/participandocuments/b56094683094fe7b044791d54cc32b1.pdf>
Horário: 06/06/2023 16:13 Documento: Declaração de inexistência de fatos impeditivos ou supervenientes
Endereço: <http://lanaceletronico.blob.core.windows.net/participandocuments/09285233760a049f074a83a14ccda9.pdf>
Horário: 06/06/2023 16:13 Documento: Declaração de inexistência de parentes
Endereço: <http://lanaceletronico.blob.core.windows.net/participandocuments/5da3c8f66d0e404fa53b3ca047000181.pdf>
Horário: 06/06/2023 16:13 Documento: Declaração de não utilização de mão de obra infantil
Endereço: <http://lanaceletronico.blob.core.windows.net/participandocuments/12d775ec15c746c498ea02146e4107c7.pdf>
Horário: 06/06/2023 16:13 Documento: Declaração de responsabilidade
Endereço: <http://lanaceletronico.blob.core.windows.net/participandocuments/21034aeb3174e894c88f9b58b3ab38.pdf>
Horário: 06/06/2023 16:13 Documento: Outros documentos
Endereço: <http://lanaceletronico.blob.core.windows.net/participandocuments/166df12616e642c8bd8f887d9e8f70acc.zip>
Horário: 06/06/2023 16:13 Documento: Proposta em papel limbrado, assinada e com CNPJ
Endereço: <http://lanaceletronico.blob.core.windows.net/participandocuments/4d69239f5a94e8b992e0e4ed14a23f.pdf>
Horário: 06/06/2023 16:13 Documento: Prova de Inscrição Estadual
Endereço: <http://lanaceletronico.blob.core.windows.net/participandocuments/026db105d20d4902b6bc3a3b9188001.pdf>

**MUNICÍPIO DE RIBEIRÃO DO PINHAL
RIBEIRÃO DO PINHAL-PR**

3K LICITAÇÕES E COMÉRCIO DE MATERIAS DE CONSTRUÇÃO EIRELI

Horário: 06/06/2023 16:33 Documento: Alvará de Funcionamento
Endereço: <http://lanaceletronico.blob.core.windows.net/participandocuments/283d6653105a45aa8a52a481a34b31a.pdf>
Horário: 06/06/2023 16:33 Documento: Alo Constitutivo (Estatuto ou Contrato Social)
Endereço: <http://lanaceletronico.blob.core.windows.net/participandocuments/5d0ed5f5331a0c097cdf43ee55d411.pdf>
Horário: 06/06/2023 16:33 Documento: Cadastro de CNPJ
Endereço: <http://lanaceletronico.blob.core.windows.net/participandocuments/6c905f01d7b04160aa20ea87bc1937.pdf>
Horário: 06/06/2023 16:33 Documento: Carteira de Identidade e CPF dos sócios
Endereço: <http://lanaceletronico.blob.core.windows.net/participandocuments/e181bb201ef14ab3315886c912f02b.pdf>
Horário: 06/06/2023 16:33 Documento: Certidão conjunta de débitos relativos a Tributos Federais
Endereço: <http://lanaceletronico.blob.core.windows.net/participandocuments/725a5402cc2e934a3537a5b757dc2c.pdf>
Horário: 06/06/2023 16:33 Documento: Certidão de regularidade de débito com a Fazenda Estadual
Endereço: <http://lanaceletronico.blob.core.windows.net/participandocuments/1e1964212b764c00810a97a361d7b507.pdf>
Horário: 06/06/2023 16:33 Documento: Certidão de regularidade de débito com a Fazenda Municipal
Endereço: <http://lanaceletronico.blob.core.windows.net/participandocuments/49265bb8-a6a4a4a933115181fde0e.pdf>
Horário: 06/06/2023 16:33 Documento: Certidão de regularidade de débito para com o Fundo de Garantia por Tempo de Serviço (FGTS)
Endereço: <http://lanaceletronico.blob.core.windows.net/participandocuments/31b0aa18-2aed484c8ba5c93a3d486507.pdf>
Horário: 06/06/2023 16:33 Documento: Certidão Negativa de Débitos Trabalhistas (CNDT)
Endereço: <http://lanaceletronico.blob.core.windows.net/participandocuments/ee6421b425146abb36a5a9b05a59bab.pdf>
Horário: 06/06/2023 16:33 Documento: Certidão Simplificada da Junta Comercial
Endereço: <http://lanaceletronico.blob.core.windows.net/participandocuments/161e79d9831d441180d27baeb8626c3.pdf>
Horário: 06/06/2023 16:33 Documento: Declaração de cumprimento dos requisitos de Habilitação
Endereço: <http://lanaceletronico.blob.core.windows.net/participandocuments/7a0b39cd7794218708d00e970c874.pdf>
Horário: 06/06/2023 16:33 Documento: Declaração de enquadramento no regime de tributação de ME/EPP
Endereço: <http://lanaceletronico.blob.core.windows.net/participandocuments/701df3735ae34cd181c939013acd1c5f1.pdf>
Horário: 06/06/2023 16:33 Documento: Declaração de Idoneidade
Endereço: <http://lanaceletronico.blob.core.windows.net/participandocuments/4a0e18891434ee7a6e87b9781c28b28.pdf>
Horário: 06/06/2023 16:33 Documento: Declaração de inexistência de fatos impeditivos ou supervenientes
Endereço: <http://lanaceletronico.blob.core.windows.net/participandocuments/4e6bcbcb2b284e949274df36cc483a2.pdf>
Horário: 06/06/2023 16:33 Documento: Declaração de inexistência de parentes
Endereço: <http://lanaceletronico.blob.core.windows.net/participandocuments/fde79aaf799c430891cd89f6467839e.pdf>
Horário: 06/06/2023 16:33 Documento: Declaração de não utilização de mão de obra infantil
Endereço: <http://lanaceletronico.blob.core.windows.net/participandocuments/039bc0bd9f048748911b0b366cac3eb2.pdf>
Horário: 06/06/2023 16:33 Documento: Declaração de responsabilidade
Endereço: <http://lanaceletronico.blob.core.windows.net/participandocuments/6c85d133c12241ddbf6b2335b4915e4.pdf>
Horário: 06/06/2023 16:33 Documento: Outros documentos
Endereço: <http://lanaceletronico.blob.core.windows.net/participandocuments/bcf049b818514efeb226e85690d8888.pdf>
Horário: 06/06/2023 16:33 Documento: Proposta em papel limbrado, assinada e com CNPJ
Endereço: <http://lanaceletronico.blob.core.windows.net/participandocuments/ca2399a059545c5aebc87b65431745.pdf>
Horário: 06/06/2023 16:33 Documento: Prova de Inscrição Estadual
Endereço: <http://lanaceletronico.blob.core.windows.net/participandocuments/0c74f1bb43246e90250374e2a251.pdf>

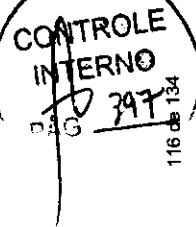

MUNICIPIO DE RIBEIRAO DO PINHAL
RIBEIRÃO DO PINHAL-PR

FRANCO CASA & CONSTRUÇÃO LTDA

Horário: 06/06/2023 16:34 Documento: Alvará de Funcionamento
Endereço: <http://fianceteletronico.blob.core.windows.net/participantdocuments/103819181ae54af88266997178cb382a.pdf>
Horário: 06/06/2023 16:34 Documento: Ató Constitutivo (Estatuto ou Contrato Social)
Endereço: <http://fianceteletronico.blob.core.windows.net/participantdocuments/368711a9685744cb8629c5eae12e8352.pdf>
Horário: 06/06/2023 16:34 Documento: Cadastro de CNPJ
Endereço: <http://fianceteletronico.blob.core.windows.net/participantdocuments/2c5135467e214571b0e1e460c3222c1.pdf>
Horário: 06/06/2023 16:34 Documento: Certidão de Regularidade de Débito com a Fazenda Estadual
Endereço: <http://fianceteletronico.blob.core.windows.net/participantdocuments/3137e12303e1491489f34184c1c6d023.pdf>
Horário: 06/06/2023 16:34 Documento: Certidão Conjunta de Débitos Relativos a Tributos Federais
Endereço: <http://fianceteletronico.blob.core.windows.net/participantdocuments/4947e627457e4c39dk087db3c4517.pdf>
Horário: 06/06/2023 16:34 Documento: Certidão de Regularidade de Débito com a Fazenda Estadual
Endereço: <http://fianceteletronico.blob.core.windows.net/participantdocuments/41c902f11a045a2ab1371e0562b178c.pdf>
Horário: 06/06/2023 16:34 Documento: Certidão de Regularidade de Débito com a Fazenda Municipal
Endereço: <http://fianceteletronico.blob.core.windows.net/participantdocuments/18435f5ad61b4625901c2b98d09be568.pdf>
Horário: 06/06/2023 16:34 Documento: Certidão de Regularidade de Débito para com o Fundo de Garantia por Tempo de Serviço (FGTS)
Endereço: <http://fianceteletronico.blob.core.windows.net/participantdocuments/1e1610802e89420e96229e3670a2ada.pdf>
Horário: 06/06/2023 16:34 Documento: Certidão Negativa de Débitos Trabalhistas (CNDT)
Endereço: <http://fianceteletronico.blob.core.windows.net/participantdocuments/30ee5f60b0e8458db886154924ef8b1.pdf>
Horário: 06/06/2023 16:34 Documento: Certidão Simplificada da Junta Comercial
Endereço: <http://fianceteletronico.blob.core.windows.net/participantdocuments/b9b79e9616946cab282a7fab04b20.pdf>
Horário: 06/06/2023 16:34 Documento: Declaração de cumprimento dos requisitos de Habilitação
Endereço: <http://fianceteletronico.blob.core.windows.net/participantdocuments/a21a815eb9a440066f4343247294f53.pdf>
Horário: 06/06/2023 16:34 Documento: Declaração de enquadramento no regime de tributação de ME/EPP
Endereço: <http://fianceteletronico.blob.core.windows.net/participantdocuments/d84971121084ad3a66f0c40856cbe3.pdf>
Horário: 06/06/2023 16:34 Documento: Declaração de Idoneidade
Endereço: <http://fianceteletronico.blob.core.windows.net/participantdocuments/76e2090450534c6bdaf143352ca7f39f.pdf>
Horário: 06/06/2023 16:34 Documento: Declaração de inexistência de fatos impeditivos ou supervenientes
Endereço: <http://fianceteletronico.blob.core.windows.net/participantdocuments/aeb4681351194785879a8b23e0b7e92c.pdf>
Horário: 06/06/2023 16:34 Documento: Declaração de inexistência de parentes
Endereço: <http://fianceteletronico.blob.core.windows.net/participantdocuments/c23f534f8b74128bb8f735c16a29a84.pdf>
Horário: 06/06/2023 16:34 Documento: Declaração de não utilização de mão de obra infantil
Endereço: <http://fianceteletronico.blob.core.windows.net/participantdocuments/494a6f5d805e40c7a4dc1d80e69a15a.pdf>
Horário: 06/06/2023 16:34 Documento: Declaração de responsabilidade
Endereço: <http://fianceteletronico.blob.core.windows.net/participantdocuments/64c5e8bd464418cb6d3739cd72e48.pdf>
Horário: 06/06/2023 16:34 Documento: Outros documentos
Endereço: <http://fianceteletronico.blob.core.windows.net/participantdocuments/956f5cd8bbe54dfba4c88c0161980c9f.pdf>
Horário: 06/06/2023 16:34 Documento: Proposta em papel timbrado, assinada e com CNPJ
Endereço: <http://fianceteletronico.blob.core.windows.net/participantdocuments/b1f86ba146f4e419702c725863d998d.pdf>
Horário: 06/06/2023 16:34 Documento: Prova de Inscrição Estadual
Endereço: <http://fianceteletronico.blob.core.windows.net/participantdocuments/6dd8e6d47e456286534d8a774ae3a.pdf>

MUNICIPIO DE RIBEIRAO DO PINHAL
RIBEIRÃO DO PINHAL-PR

MARCELUZ DE QUEIROZ LTDA

Horário: 06/06/2023 17:36 Documento: Alvará de Funcionamento
Endereço: <http://fianceteletronico.blob.core.windows.net/participantdocuments/1e91ae9fda3114143a8139315390c4b4.pdf>
Horário: 06/06/2023 17:36 Documento: Ató Constitutivo (Estatuto ou Contrato Social)
Endereço: <http://fianceteletronico.blob.core.windows.net/participantdocuments/118e276cccd4a8d87331161549b6638.pdf>
Horário: 06/06/2023 17:36 Documento: Cadastro de CNPJ
Endereço: <http://fianceteletronico.blob.core.windows.net/participantdocuments/e4d61d176e947b4f32e14377e2f8a9.pdf>
Horário: 06/06/2023 17:36 Documento: Declaração de CPF dos sócios
Endereço: <http://fianceteletronico.blob.core.windows.net/participantdocuments/046d38145344005957e172c57752a871.pdf>
Horário: 06/06/2023 17:36 Documento: Certidão Conjunta de Débitos Relativos a Tributos Federais
Endereço: <http://fianceteletronico.blob.core.windows.net/participantdocuments/155550c68324842a7908e83aa840da0.pdf>
Horário: 06/06/2023 17:36 Documento: Certidão de Regularidade de Débito com a Fazenda Estadual
Endereço: <http://fianceteletronico.blob.core.windows.net/participantdocuments/7b1138a44ab48e3b89e20f2c13099c7.pdf>
Horário: 06/06/2023 17:36 Documento: Certidão de Regularidade de Débito com a Fazenda Municipal
Endereço: <http://fianceteletronico.blob.core.windows.net/participantdocuments/72dd875d06646b853da7023c4f009.pdf>
Horário: 06/06/2023 17:36 Documento: Certidão de Regularidade de Débito para com o Fundo de Garantia por Tempo de Serviço (FGTS)
Endereço: <http://fianceteletronico.blob.core.windows.net/participantdocuments/s05e278a87e64d7f9be614eb7e62bba.pdf>
Horário: 06/06/2023 17:36 Documento: Certidão Negativa de Débitos Trabalhistas (CNDT)
Endereço: <http://fianceteletronico.blob.core.windows.net/participantdocuments/90233a17b26482b253b458b19c5f0.pdf>
Horário: 06/06/2023 17:36 Documento: Certidão Simplificada da Junta Comercial
Endereço: <http://fianceteletronico.blob.core.windows.net/participantdocuments/0444cb0ee8e64518191df2c813194c.pdf>
Horário: 06/06/2023 17:36 Documento: Declaração de cumprimento dos requisitos de Habilitação
Endereço: <http://fianceteletronico.blob.core.windows.net/participantdocuments/451325525f1046bcb6dcd2872720518.pdf>
Horário: 06/06/2023 17:36 Documento: Declaração de enquadramento no regime de tributação de ME/EPP
Endereço: <http://fianceteletronico.blob.core.windows.net/participantdocuments/f3544481bba14e168893511622741dda.pdf>
Horário: 06/06/2023 17:36 Documento: Declaração de Idoneidade
Endereço: <http://fianceteletronico.blob.core.windows.net/participantdocuments/9502f0435b8646421b475682fdb704e95.pdf>
Horário: 06/06/2023 17:36 Documento: Declaração de inexistência de fatos impeditivos ou supervenientes
Endereço: <http://fianceteletronico.blob.core.windows.net/participantdocuments/200b14984f53418d801a8b72ec74bcea.pdf>
Horário: 06/06/2023 17:36 Documento: Declaração de inexistência de parentes
Endereço: <http://fianceteletronico.blob.core.windows.net/participantdocuments/c1e9662cc7245720d1361a017f5746f.pdf>
Horário: 06/06/2023 17:36 Documento: Declaração de não utilização de mão de obra infantil
Endereço: <http://fianceteletronico.blob.core.windows.net/participantdocuments/b839909824481d895c1a5851116917.pdf>
Horário: 06/06/2023 17:36 Documento: Declaração de responsabilidade
Endereço: <http://fianceteletronico.blob.core.windows.net/participantdocuments/7d8a7446adb46756324e373898aede.pdf>
Horário: 06/06/2023 17:36 Documento: Outros documentos
Endereço: <http://fianceteletronico.blob.core.windows.net/participantdocuments/94ad000174a142cb9763f8e8719f6e.pdf>
Horário: 06/06/2023 17:36 Documento: Proposta em papel timbrado, assinada e com CNPJ
Endereço: <http://fianceteletronico.blob.core.windows.net/participantdocuments/615bcb90c00413285f0df57f8a998.pdf>
Horário: 06/06/2023 17:36 Documento: Prova de Inscrição Estadual
Endereço: <http://fianceteletronico.blob.core.windows.net/participantdocuments/a18d3a33bb34d119b84af345a68bf5.pdf>

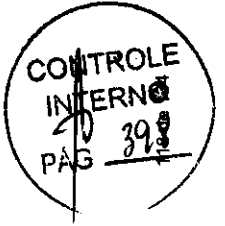

MUNICIPIO DE RIBEIRÃO DO PINHAL
RIBEIRÃO DO PINHAL-PR

DISTRIBUIDORA DE LUBRIFICANTES PETRO OESTE EIRELI

Horário: 06/06/2023 17:42 Documento: Alvará de Funcionamento
Endereço: http://lanceelectronico.blob.core.windows.net/participandocuments/1bc9930e6b4649519a0c6818214716ac.pdf
Horário: 06/06/2023 17:42 Documento: Atto Constitutivo (Estatuto ou Contrato Social)
Endereço: http://lanceelectronico.blob.core.windows.net/participandocuments/2d0c02eacc84b3787a9299989bb41f2.pdf
Horário: 06/06/2023 17:42 Documento: Cadastro de CNPJ
Endereço: http://lanceelectronico.blob.core.windows.net/participandocuments/d668a34267b245e39e5d82152b4328b.pdf
Horário: 06/06/2023 17:42 Documento: Cédula de identidade e CPF dos sócios
Endereço: http://lanceelectronico.blob.core.windows.net/participandocuments/f6c40aac20ba346ca5f63135f4e4747e.pdf
Horário: 06/06/2023 17:42 Documento: Certidão conjunta de débitos relativos a Tributos Federais
Endereço: http://lanceelectronico.blob.core.windows.net/participandocuments/5294bb0dd71647073e0d90432ba97f50.pdf
Horário: 06/06/2023 17:42 Documento: Certidão de regularidade de débito com a Fazenda Estadual
Endereço: http://lanceelectronico.blob.core.windows.net/participandocuments/8a958d038c4749a3a27e451228ef6.pdf
Horário: 06/06/2023 17:42 Documento: Certidão de regularidade de débito com a Fazenda Municipal
Endereço: http://lanceelectronico.blob.core.windows.net/participandocuments/2144465d182441d7806d49e51553a21.pdf
Horário: 06/06/2023 17:42 Documento: Certidão e regularidade de débito para com o Fundo de Garantia por Tempo de Serviço (FGTS)
Endereço: http://lanceelectronico.blob.core.windows.net/participandocuments/17c9a2406314a0a350a1c9_eb09160.pdf
Horário: 06/06/2023 17:42 Documento: Certidão Negativa de Débitos Trabalhistas (CNDT)
Endereço: http://lanceelectronico.blob.core.windows.net/participandocuments/ee283659c30847919c74ad53e9e3e2f.pdf
Horário: 06/06/2023 17:42 Documento: Certidão Simplificada da Junta Comercial
Endereço: http://lanceelectronico.blob.core.windows.net/participandocuments/0a97a0c62a465500182d0340a0aee2.pdf
Horário: 06/06/2023 17:42 Documento: Declaração de cumprimento dos requisitos de Habilitação
Endereço: http://lanceelectronico.blob.core.windows.net/participandocuments/20b7a7f25a24d1198e27fc608ab6839.pdf
Horário: 06/06/2023 17:42 Documento: Declaração de enquadramento no regime de tributação de ME/EPP
Endereço: http://lanceelectronico.blob.core.windows.net/participandocuments/b229210d1aead22fa8621a3067e792c.pdf
Horário: 06/06/2023 17:42 Documento: Declaração de idoneidade
Endereço: http://lanceelectronico.blob.core.windows.net/participandocuments/adadb85b3b302e6b0cc93df5644.pdf
Horário: 06/06/2023 17:42 Documento: Declaração de inexistência de fatos impeditivos ou supervenientes
Endereço: http://lanceelectronico.blob.core.windows.net/participandocuments/2eb49d4405ed45719ec97d5af1123bc33.pdf
Horário: 06/06/2023 17:42 Documento: Declaração de inexistência de parentes
Endereço: http://lanceelectronico.blob.core.windows.net/participandocuments/93c3a8d342346f5a984aca868468c.pdf
Horário: 06/06/2023 17:42 Documento: Declaração de não utilização de mão de obra infantil
Endereço: http://lanceelectronico.blob.core.windows.net/participandocuments/4431a5a2c1e24263ae5547e22ae03194.pdf
Horário: 06/06/2023 17:42 Documento: Declaração de responsabilidade
Endereço: http://lanceelectronico.blob.core.windows.net/participandocuments/46a44a8d54074ed38c16c2113d2215ed.pdf
Horário: 06/06/2023 17:42 Documento: Outros documentos
Endereço: http://lanceelectronico.blob.core.windows.net/participandocuments/48d635032e604058b2b021c02978635.zip
Horário: 06/06/2023 17:42 Documento: Proposta em papel limbrado, assinada e com CNPJ
Endereço: http://lanceelectronico.blob.core.windows.net/participandocuments/4217e48f5e464807a45139300e08561.pdf
Horário: 06/06/2023 17:42 Documento: Prova de Inscrição Estadual
Endereço: http://lanceelectronico.blob.core.windows.net/participandocuments/80a29247408442efac4e02ea10e84ca.pdf

MUNICIPIO DE RIBEIRÃO DO PINHAL
RIBEIRÃO DO PINHAL-PR

PETRO TRUCK DISTRIBUIDORA DE LUBRIFICANTES EIRELI

Horário: 06/06/2023 17:44 Documento: Alvará de Funcionamento
Endereço: http://lanceelectronico.blob.core.windows.net/participandocuments/866aac62d16340aee6e19e2a7c4edfe6.pdf
Horário: 06/06/2023 17:44 Documento: Atto Constitutivo (Estatuto ou Contrato Social)
Endereço: http://lanceelectronico.blob.core.windows.net/participandocuments/3e2cc04884040af31172d0b3650f52fa.pdf
Horário: 06/06/2023 17:44 Documento: Cadastro de CNPJ
Endereço: http://lanceelectronico.blob.core.windows.net/participandocuments/08a71878624030b0117d1602b8140.pdf
Horário: 06/06/2023 17:44 Documento: Cédula de identidade e CPF dos sócios
Endereço: http://lanceelectronico.blob.core.windows.net/participandocuments/cf03e37a76_4eb3810874c38e50f893.pdf
Horário: 06/06/2023 17:44 Documento: Certidão conjunta de débitos relativos a Tributos Federais
Endereço: http://lanceelectronico.blob.core.windows.net/participandocuments/25ef178a81b45b7ba50aa4453indc5.pdf
Horário: 06/06/2023 17:44 Documento: Certidão de regularidade de débito com a Fazenda Estadual
Endereço: http://lanceelectronico.blob.core.windows.net/participandocuments/556e35ac2c3442bcb307d0ae385bf74e.pdf
Horário: 06/06/2023 17:44 Documento: Certidão de regularidade de débito com a Fazenda Municipal
Endereço: http://lanceelectronico.blob.core.windows.net/participandocuments/695654e8ba344471944c7b68685f2bbb.pdf
Horário: 06/06/2023 17:44 Documento: Certidão e regularidade de débito para com o Fundo de Garantia por Tempo de Serviço (FGTS)
Endereço: http://lanceelectronico.blob.core.windows.net/participandocuments/50c740f96274d9804b8de5251025.pdf
Horário: 06/06/2023 17:44 Documento: Certidão Negativa de Débitos Trabalhistas (CNDT)
Endereço: http://lanceelectronico.blob.core.windows.net/participandocuments/c084b529304e84a26884419480af0d.pdf
Horário: 06/06/2023 17:44 Documento: Certidão Simplificada da Junta Comercial
Endereço: http://lanceelectronico.blob.core.windows.net/participandocuments/b83d01f6c97747558bba06d24b7fac.pdf
Horário: 06/06/2023 17:44 Documento: Declaração de cumprimento dos requisitos de Habilitação
Endereço: http://lanceelectronico.blob.core.windows.net/participandocuments/5de6f0541b14ed8ae5915cc35377c5.pdf
Horário: 06/06/2023 17:44 Documento: Declaração de enquadramento no regime de tributação de ME/EPP
Endereço: http://lanceelectronico.blob.core.windows.net/participandocuments/c7b19f8ca1774254c798879da240028.pdf
Horário: 06/06/2023 17:44 Documento: Declaração de idoneidade
Endereço: http://lanceelectronico.blob.core.windows.net/participandocuments/1ee98a7b417cab62a91a21ecb01b24b.pdf
Horário: 06/06/2023 17:44 Documento: Declaração de inexistência de fatos impeditivos ou supervenientes
Endereço: http://lanceelectronico.blob.core.windows.net/participandocuments/506a88abb886446bb6018b319c26e3.pdf
Horário: 06/06/2023 17:44 Documento: Declaração de inexistência de parentes
Endereço: http://lanceelectronico.blob.core.windows.net/participandocuments/2774303bfb244b06c39e3301917f5c.pdf
Horário: 06/06/2023 17:44 Documento: Declaração de não utilização de mão de obra infantil
Endereço: http://lanceelectronico.blob.core.windows.net/participandocuments/ffca13ae203344328ca326f2bc80cafd.pdf
Horário: 06/06/2023 17:44 Documento: Declaração de responsabilidade
Endereço: http://lanceelectronico.blob.core.windows.net/participandocuments/72524c46a057471d8521e5cb0a396a9.pdf
Horário: 07/06/2023 14:41 Documento: Documentos Complementares (Pós disputa)
Endereço: http://lanceelectronico.blob.core.windows.net/participandocuments/362d5f0fe654217b294ce67a6a51614.pdf
Horário: 06/06/2023 17:44 Documento: Outros documentos
Endereço: http://lanceelectronico.blob.core.windows.net/participandocuments/fbd6b63c0fae4e51ab135f614f678982.zip
Horário: 06/06/2023 17:44 Documento: Proposta em papel limbrado, assinada e com CNPJ
Endereço: http://lanceelectronico.blob.core.windows.net/participandocuments/7da99bca8d4b465caaf92265d920832.pdf
Horário: 06/06/2023 17:44 Documento: Prova de Inscrição Estadual
Endereço: http://lanceelectronico.blob.core.windows.net/participandocuments/dcb9a49c290247ad161e661977081d.pdf



MUNICIPIO DE RIBEIRAO DO PINHAL
RIBEIRÃO DO PINHAL-PR

LUCAS GIEBELUKA DE PAULA

Horário: 06/06/2023 18:17 Documento: Alvará de Funcionamento
Endereço: <http://lanceeletronico.blob.core.windows.net/participandocuments/ed6ce09e1b24a9985151c2e78b2307.pdf>
Horário: 06/06/2023 18:17 Documento: Ató Constitutivo (Estatuto ou Contrato Social)
Endereço: <http://lanceeletronico.blob.core.windows.net/participandocuments/cc2e7bb3f8644ab7b4b425276702cc2.pdf>
Horário: 06/06/2023 18:17 Documento: Cadastro de CNPJ
Endereço: <http://lanceeletronico.blob.core.windows.net/participandocuments/cc0c121e54109bc82810554217f2.pdf>
Horário: 06/06/2023 18:17 Documento: Declaração de Idoneidade e CPF dos sócios
Endereço: <http://lanceeletronico.blob.core.windows.net/participandocuments/1639394971a230e8518b048987.pdf>
Horário: 06/06/2023 18:17 Documento: Certidão conjunta de débitos relativos a Tributos Federais
Endereço: <http://lanceeletronico.blob.core.windows.net/participandocuments/9ef13b5a26a4d63bd98b80c9f1b5e7.pdf>
Horário: 06/06/2023 18:17 Documento: Certidão de regularidade de débito com a Fazenda Estadual
Endereço: <http://lanceeletronico.blob.core.windows.net/participandocuments/28d105b81514ee794cc8cd83560c4c.pdf>
Horário: 06/06/2023 18:17 Documento: Certidão de regularidade de débito com a Fazenda Municipal
Endereço: <http://lanceeletronico.blob.core.windows.net/participandocuments/2d0a56642a1a4d7895512de877d9161.pdf>
Horário: 06/06/2023 18:17 Documento: Certidão de regularidade de débito para com o Fundo de Garantia por Tempo de Serviço (FGTS)
Endereço: <http://lanceeletronico.blob.core.windows.net/participandocuments/8ae9e03bf7d47c79aac3c83be4216aa3.pdf>
Horário: 06/06/2023 18:17 Documento: Certidão Negativa de Débitos Trabalhistas (CNDT)
Endereço: <http://lanceeletronico.blob.core.windows.net/participandocuments/6753f636d5f641eaa5a6465748506594.pdf>
Horário: 06/06/2023 18:17 Documento: Certidão Simplificada da Junta Comercial
Endereço: <http://lanceeletronico.blob.core.windows.net/participandocuments/7c79b792cae94c69819e7288d5a8a0c.pdf>
Horário: 06/06/2023 18:17 Documento: Declaração de cumprimento dos requisitos de Habilitação
Endereço: <http://lanceeletronico.blob.core.windows.net/participandocuments/6baec10cf95845da81c1e4c7054908c.pdf>
Horário: 06/06/2023 18:17 Documento: Declaração de enquadramento no regime de tributação de ME/EPP
Endereço: <http://lanceeletronico.blob.core.windows.net/participandocuments/9198c2056db439eb38a99da151fc68.pdf>
Horário: 06/06/2023 18:17 Documento: Declaração de Idoneidade
Endereço: <http://lanceeletronico.blob.core.windows.net/participandocuments/252f6a68572422792b7d512074cdf9f.pdf>
Horário: 06/06/2023 18:17 Documento: Declaração de inexistência de fatos impeditivos ou supervenientes
Endereço: <http://lanceeletronico.blob.core.windows.net/participandocuments/2d5e8717bc7e44c5622186f918f63bc1.pdf>
Horário: 06/06/2023 18:17 Documento: Declaração de inexistência de parentes
Endereço: <http://lanceeletronico.blob.core.windows.net/participandocuments/bf66c0eb205403899a9941807da70c1.pdf>
Horário: 06/06/2023 18:17 Documento: Declaração de não utilização de mão de obra infantil
Endereço: <http://lanceeletronico.blob.core.windows.net/participandocuments/4739434596c8456693cde1a922c3b22b.pdf>
Horário: 06/06/2023 18:17 Documento: Declaração de responsabilidade
Endereço: <http://lanceeletronico.blob.core.windows.net/participandocuments/f5cc891c61a14184ac7744792e5f0da3.pdf>
Horário: 06/06/2023 18:17 Documento: Outros documentos
Endereço: <http://lanceeletronico.blob.core.windows.net/participandocuments/30c6d1aa5a994e27ba3c3652dfc286e.pdf>
Horário: 06/06/2023 18:17 Documento: Proposta em papel limbrado, assinada e com CNPJ
Endereço: <http://lanceeletronico.blob.core.windows.net/participandocuments/52e77f770c6404bcb25b1daa5c4c8f1.pdf>
Horário: 06/06/2023 18:17 Documento: Prova de Inscrição Estadual
Endereço: <http://lanceeletronico.blob.core.windows.net/participandocuments/d95a6dbd4ee479db9af7c0729d525a.pdf>

MUNICIPIO DE RIBEIRAO DO PINHAL
RIBEIRÃO DO PINHAL-PR

PEVESUL INDUSTRIA DE TUBOS E CONEXOES

Horário: 06/06/2023 18:20 Documento: Alvará de Funcionamento
Endereço: <http://lanceeletronico.blob.core.windows.net/participandocuments/efc7c374ac064204b352066514a98683.pdf>
Horário: 06/06/2023 18:20 Documento: Ató Constitutivo (Estatuto ou Contrato Social)
Endereço: <http://lanceeletronico.blob.core.windows.net/participandocuments/475b956b087349208cd1e3b3cca46c2d7.pdf>
Horário: 06/06/2023 18:20 Documento: Cadastro de CNPJ
Endereço: <http://lanceeletronico.blob.core.windows.net/participandocuments/f268f6e8d05644716190435558aa1821.pdf>
Horário: 06/06/2023 18:20 Documento: Declaração de Idoneidade e CPF dos sócios
Endereço: <http://lanceeletronico.blob.core.windows.net/participandocuments/ad02cfac514d14b63e9c2f21143081.pdf>
Horário: 06/06/2023 18:20 Documento: Certidão conjunta de débitos relativos a Tributos Federais
Endereço: <http://lanceeletronico.blob.core.windows.net/participandocuments/bdc39b0e18994f6b9544972a7167a93.pdf>
Horário: 06/06/2023 18:20 Documento: Certidão de regularidade de débito com a Fazenda Estadual
Endereço: <http://lanceeletronico.blob.core.windows.net/participandocuments/103b75c2824493199d430b4b8a1ee.pdf>
Horário: 06/06/2023 18:20 Documento: Certidão de regularidade de débito com a Fazenda Municipal
Endereço: <http://lanceeletronico.blob.core.windows.net/participandocuments/781be0622201244ab74c2ce6c1cdd8.pdf>
Horário: 06/06/2023 18:20 Documento: Certidão de regularidade de débito para com o Fundo de Garantia por Tempo de Serviço (FGTS)
Endereço: <http://lanceeletronico.blob.core.windows.net/participandocuments/0d7c4e0779e431d38b23daef4e6491fc.pdf>
Horário: 06/06/2023 18:20 Documento: Certidão Negativa de Débitos Trabalhistas (CNDT)
Endereço: <http://lanceeletronico.blob.core.windows.net/participandocuments/b558cd9a14a4e4b186b95e01692e0.pdf>
Horário: 06/06/2023 18:20 Documento: Certidão Simplificada da Junta Comercial
Endereço: <http://lanceeletronico.blob.core.windows.net/participandocuments/7315c240c8234385c0439734031c9cf.pdf>
Horário: 06/06/2023 18:20 Documento: Declaração de cumprimento dos requisitos de Habilitação
Endereço: <http://lanceeletronico.blob.core.windows.net/participandocuments/1647026f96e942513b20ef586e82391e.pdf>
Horário: 06/06/2023 18:20 Documento: Declaração de inexistência de fatos impeditivos ou supervenientes
Endereço: <http://lanceeletronico.blob.core.windows.net/participandocuments/c8664b35bdc04206ab3cb112c8edfa12.pdf>
Horário: 06/06/2023 18:20 Documento: Proposta em papel limbrado, assinada e com CNPJ
Endereço: <http://lanceeletronico.blob.core.windows.net/participandocuments/617aa183029a42790df15c0b740285e.pdf>
Horário: 06/06/2023 18:20 Documento: Prova de Inscrição Estadual
Endereço: <http://lanceeletronico.blob.core.windows.net/participandocuments/92416a2bac5149019aba6c44e6a0da8a.pdf>



MUNICIPIO DE RIBEIRAO DO PINHAL
RIBEIRÃO DO PINHAL-PR

BENEDITO VICENTE DE SOUZA FERRAGENS

Horário: 06/06/2023 18:34 Documento: Alvará de Funcionamento
Endereço: <http://lancaeletronico.blob.core.windows.net/participandocuments/6072994496344c68539a20846e8948c.pdf>
Horário: 06/06/2023 18:34 Documento: Ató Constitutivo (Estado ou Contrato Social)
Endereço: <http://lancaeletronico.blob.core.windows.net/participandocuments/cb14d68c9f9be44aabdbd6293ec77afa2.pdf>
Horário: 06/06/2023 18:34 Documento: Cadastro de CNPJ
Endereço: <http://lancaeletronico.blob.core.windows.net/participandocuments/87f83873cd0c84855b4102c7111b353.pdf>
Horário: 06/06/2023 18:34 Documento: Cedi da Infrância de a CPP dos sctus
Endereço: <http://lancaeletronico.blob.core.windows.net/participandocuments/4d376ec4e467e92611b5586c3/253f22.pdf>
Horário: 06/06/2023 18:34 Documento: Certidão conjunta de débitos relativos a Tributos Federais
Endereço: <http://lancaeletronico.blob.core.windows.net/participandocuments/afac6a0945c149419a693085b490c95.pdf>
Horário: 06/06/2023 18:34 Documento: Certidão de regularidade de débito com a Fazenda Estadual
Endereço: <http://lancaeletronico.blob.core.windows.net/participandocuments/59fd319c11664ba054d1278e5b02.pdf>
Horário: 06/06/2023 18:34 Documento: Certidão de regularidade de débito com a Fazenda Municipal
Endereço: <http://lancaeletronico.blob.core.windows.net/participandocuments/13e77b254c294a2826938e6792c1a05.pdf>
Horário: 06/06/2023 18:34 Documento: Certidão de regularidade de débito para com o Fundo de Garantia por Tempo de Serviço (FGTS)
Endereço: <http://lancaeletronico.blob.core.windows.net/participandocuments/15c9c6cb3a049c682e56de6aa06c3.pdf>
Horário: 06/06/2023 18:34 Documento: Certidão Negativa de Débitos e Trabalhistas (CNDT)
Endereço: <http://lancaeletronico.blob.core.windows.net/participandocuments/e1aa3d2688104d6563a68b293e4ab14.pdf>
Horário: 06/06/2023 18:34 Documento: Certidão Simplificada da Junta Comercial
Endereço: <http://lancaeletronico.blob.core.windows.net/participandocuments/c22114ae740c436506b2ac331e5631.pdf>
Horário: 06/06/2023 18:34 Documento: Declaração de cumprimento dos requisitos de Habilitação
Endereço: <http://lancaeletronico.blob.core.windows.net/participandocuments/cb6d6a95b48486b6089a4179032e16.pdf>
Horário: 06/06/2023 18:34 Documento: Declaração de enquadramento no regime de tributação de ME/EPP
Endereço: <http://lancaeletronico.blob.core.windows.net/participandocuments/dccaf09caas444037bc279e966eeb468.pdf>
Horário: 06/06/2023 18:34 Documento: Declaração de Idoneidade
Endereço: <http://lancaeletronico.blob.core.windows.net/participandocuments/89533b173683478b8a8328627c462.pdf>
Horário: 06/06/2023 18:34 Documento: Declaração de inexistência de fatos impeditivos ou supervenientes
Endereço: <http://lancaeletronico.blob.core.windows.net/participandocuments/ab3471912484508ba0e9892b17374f.pdf>
Horário: 06/06/2023 18:34 Documento: Declaração de inexistência de parentes
Endereço: <http://lancaeletronico.blob.core.windows.net/participandocuments/2dd44ed4416477990097b4fa643b3f6.pdf>
Horário: 06/06/2023 18:34 Documento: Declaração de não utilização de mão de obra infantil
Endereço: <http://lancaeletronico.blob.core.windows.net/participandocuments/6ca22637ceb74401ae107672b4e09b14.pdf>
Horário: 06/06/2023 18:34 Documento: Declaração de responsabilidade
Endereço: <http://lancaeletronico.blob.core.windows.net/participandocuments/3b1081f63f4c3db3805157519f5.pdf>
Horário: 07/06/2023 14:28 Documento: Documentos Complementares (Pós disputa)
Endereço: <http://lancaeletronico.blob.core.windows.net/participandocuments/29be1629762b4858a0384b7aecc39f9ec.pdf>
Horário: 06/06/2023 18:34 Documento: Outros documentos
Endereço: <http://lancaeletronico.blob.core.windows.net/participandocuments/642093307e4131f1eb55a68cd17654.pdf>
Horário: 06/06/2023 18:34 Documento: Proposta em papel limbrado, assinada e com CNPJ
Endereço: <http://lancaeletronico.blob.core.windows.net/participandocuments/7838569e0342645443aa5f0c4bdc22.pdf>
Horário: 06/06/2023 18:34 Documento: Prova de Inscrição Estadual
Endereço: <http://lancaeletronico.blob.core.windows.net/participandocuments/63054741131945c1a74c7c1ca0a6d6af.pdf>

MUNICIPIO DE RIBEIRAO DO PINHAL
RIBEIRÃO DO PINHAL-PR

GARTUR COMERCIO ATACADISTA LTDA

Horário: 06/06/2023 21:15 Documento: Alvará de Funcionamento
Endereço: <http://lancaeletronico.blob.core.windows.net/participandocuments/c441e2281814f698b10dad157a97ed.pdf>
Horário: 06/06/2023 21:15 Documento: Ató Constitutivo (Estado ou Contrato Social)
Endereço: <http://lancaeletronico.blob.core.windows.net/participandocuments/c39d1d9e53354c7b32ef6a4e6382b2f3.pdf>
Horário: 06/06/2023 21:15 Documento: Cadastro de CNPJ
Endereço: <http://lancaeletronico.blob.core.windows.net/participandocuments/c712748130c4aabbad0506446d5021.pdf>
Horário: 06/06/2023 21:15 Documento: Cedi da Infrância de a CPP dos sctus
Endereço: <http://lancaeletronico.blob.core.windows.net/participandocuments/afac6a0945c149419a693085b490c95.pdf>
Horário: 06/06/2023 21:15 Documento: Certidão conjunta de débitos relativos a Tributos Federais
Endereço: <http://lancaeletronico.blob.core.windows.net/participandocuments/fe1652e01b654c9881b5396056b4e4c.pdf>
Horário: 06/06/2023 21:15 Documento: Certidão de regularidade de débito com a Fazenda Estadual
Endereço: <http://lancaeletronico.blob.core.windows.net/participandocuments/d20342c504334ce1bf9e2706476b159.pdf>
Horário: 06/06/2023 21:15 Documento: Certidão de regularidade de débito com a Fazenda Municipal
Endereço: <http://lancaeletronico.blob.core.windows.net/participandocuments/3c164178f04404bc7047337e899188.pdf>
Horário: 06/06/2023 21:15 Documento: Certidão de regularidade de débito para com o Fundo de Garantia por Tempo de Serviço (FGTS)
Endereço: <http://lancaeletronico.blob.core.windows.net/participandocuments/76c8a59346a2416e181e689802e1e13a6.pdf>
Horário: 06/06/2023 21:15 Documento: Certidão Negativa de Débitos Trabalhistas (CNDT)
Endereço: <http://lancaeletronico.blob.core.windows.net/participandocuments/c0d88a18c97b438a164824ba2f6c8fc.pdf>
Horário: 06/06/2023 21:15 Documento: Certidão Simplificada da Junta Comercial
Endereço: <http://lancaeletronico.blob.core.windows.net/participandocuments/37a536821aa24608b43060a4377494d.pdf>
Horário: 06/06/2023 21:15 Documento: Declaração de cumprimento dos requisitos de Habilitação
Endereço: <http://lancaeletronico.blob.core.windows.net/participandocuments/a6be1296dd04a54bc1feb85e6b363e.pdf>
Horário: 06/06/2023 21:15 Documento: Declaração de enquadramento no regime de tributação de ME/EPP
Endereço: <http://lancaeletronico.blob.core.windows.net/participandocuments/2538e81703de498e8429a49b0708ad.pdf>
Horário: 06/06/2023 21:15 Documento: Declaração de Idoneidade
Endereço: <http://lancaeletronico.blob.core.windows.net/participandocuments/38f25182395a4652b1e287c3599d21d3.pdf>
Horário: 06/06/2023 21:15 Documento: Declaração de inexistência de fatos impeditivos ou supervenientes
Endereço: <http://lancaeletronico.blob.core.windows.net/participandocuments/64a3608b76a2449fbb1b0e468c01a9a4.pdf>
Horário: 06/06/2023 21:15 Documento: Declaração de inexistência de parentes
Endereço: <http://lancaeletronico.blob.core.windows.net/participandocuments/3841ad2407c345c29332e3371bb29a6.pdf>
Horário: 06/06/2023 21:15 Documento: Declaração de não utilização de mão de obra infantil
Endereço: <http://lancaeletronico.blob.core.windows.net/participandocuments/dd5a7566a804e99a0d47ab030a11be3.pdf>
Horário: 06/06/2023 21:15 Documento: Declaração de responsabilidade
Endereço: <http://lancaeletronico.blob.core.windows.net/participandocuments/9e806c0d997848d8951e4b6338882759.pdf>
Horário: 06/06/2023 21:15 Documento: Outros documentos
Endereço: <http://lancaeletronico.blob.core.windows.net/participandocuments/96019755a87c469aa4b2d087998ec561.pdf>
Horário: 06/06/2023 21:15 Documento: Proposta em papel limbrado, assinada e com CNPJ
Endereço: <http://lancaeletronico.blob.core.windows.net/participandocuments/bf0108c3d8040b4e52c33e98c568f2d.pdf>
Horário: 06/06/2023 21:15 Documento: Prova de Inscrição Estadual
Endereço: <http://lancaeletronico.blob.core.windows.net/participandocuments/643b7bc82a04156807394e4d6c3c079.pdf>



MUNICÍPIO DE RIBEIRÃO DO PINHAL
RIBEIRÃO DO PINHAL-PR

2B CONSTRUIR LTDA

Horário: 06/06/2023 21:58 Documento: Alvará de Funcionamento
Endereço: <http://lanaceletronico.blob.core.windows.net/participandodocuments/5c90a43e21e2461460bd413f2e064fb1.pdf>
Horário: 06/06/2023 21:58 Documento: Atto Constitutivo (Estado ou Contrato Social)
Endereço: <http://lanaceletronico.blob.core.windows.net/participandodocuments/13c7ee4ba2f4ba59de9933116308146.pdf>
Horário: 06/06/2023 21:58 Documento: Cadastro de CNPJ
Endereço: <http://lanaceletronico.blob.core.windows.net/participandodocuments/686c6741404e4d14a4c2c3d509e70d.pdf>
Horário: 06/06/2023 21:58 Documento: Cédula de Identidade e CPF dos sócios
Endereço: <http://lanaceletronico.blob.core.windows.net/participandodocuments/3706ac7b552464f8c7140fd0e5c3531d1>
Horário: 06/06/2023 21:58 Documento: Certidão conjunta de débitos relativos a Tributos Federais
Endereço: <http://lanaceletronico.blob.core.windows.net/participandodocuments/1b9f5a246e44a4e2575f6131c2c991.pdf>
Horário: 06/06/2023 21:58 Documento: Certidão de regularidade de débito com a Fazenda Estadual
Endereço: <http://lanaceletronico.blob.core.windows.net/participandodocuments/7656218999a940af8a005707017318c.pdf>
Horário: 06/06/2023 21:58 Documento: Certidão de regularidade de débito com a Fazenda Municipal
Endereço: <http://lanaceletronico.blob.core.windows.net/participandodocuments/0b9e72ca8104ab8f746707612c738.pdf>
Horário: 06/06/2023 21:58 Documento: Certidão de regularidade de débito para com o Fundo de Garantia por Tempo de Serviço (FGTS)
Endereço: <http://lanaceletronico.blob.core.windows.net/participandodocuments/7bb7b42b0504219b259c3c91a1b7918.pdf>
Horário: 06/06/2023 21:58 Documento: Certidão Negativa de Débitos Trabalhistas - CNDT
Endereço: <http://lanaceletronico.blob.core.windows.net/participandodocuments/5372e20c7b641638130191c58dca378.pdf>
Horário: 06/06/2023 21:58 Documento: Certidão Simplificada da Junta Comercial
Endereço: <http://lanaceletronico.blob.core.windows.net/participandodocuments/650f9b06494c0ab65eaac550717971.pdf>
Horário: 06/06/2023 21:58 Documento: Declaração de cumprimento dos requisitos de Habilitação
Endereço: <http://lanaceletronico.blob.core.windows.net/participandodocuments/6e3415bdaf24713a08427c897be4d9d.pdf>
Horário: 06/06/2023 21:58 Documento: Declaração de enquadramento no regime de tributação de ME/EPP
Endereço: <http://lanaceletronico.blob.core.windows.net/participandodocuments/45484643344c51b99dc1d82b96904.pdf>
Horário: 06/06/2023 21:58 Documento: Declaração de Inexistência de parentes
Endereço: <http://lanaceletronico.blob.core.windows.net/participandodocuments/69046bdad8c44f6944775126cb4f668.pdf>
Horário: 06/06/2023 21:58 Documento: Declaração de não utilização de mão de obra infantil
Endereço: <http://lanaceletronico.blob.core.windows.net/participandodocuments/3e8b0b0e44c411998a1e035b5c9e972.pdf>
Horário: 06/06/2023 21:58 Documento: Declaração de responsabilidade
Endereço: <http://lanaceletronico.blob.core.windows.net/participandodocuments/2aaae5d218f4232a2f49c539f2399.pdf>
Horário: 06/06/2023 21:58 Documento: Outros documentos
Endereço: <http://lanaceletronico.blob.core.windows.net/participandodocuments/68199f0c82394f3ca980b307c7d8633.pdf>
Horário: 06/06/2023 21:58 Documento: Proposta em papel timbrado, assinada e com CNPJ
Endereço: <http://lanaceletronico.blob.core.windows.net/participandodocuments/1366d8ca99ac43f5b819556b34b21a2.pdf>
Horário: 06/06/2023 21:58 Documento: Prova de Inscrição Estadual
Endereço: <http://lanaceletronico.blob.core.windows.net/participandodocuments/515b0b62671001803bed6d23a5d11d.pdf>

MUNICÍPIO DE RIBEIRÃO DO PINHAL
RIBEIRÃO DO PINHAL-PR

MARCOS FERARI LTDA

Horário: 07/06/2023 08:11 Documento: Alvará de Funcionamento
Endereço: <http://lanaceletronico.blob.core.windows.net/participandodocuments/7c3a35d5f6cc41dc9d509e0eb3ef55a0d.pdf>
Horário: 07/06/2023 08:11 Documento: Atto Constitutivo (Estado ou Contrato Social)
Endereço: <http://lanaceletronico.blob.core.windows.net/participandodocuments/68888a10465d44c0f09628f98196663e79.zip>
Horário: 07/06/2023 08:11 Documento: Cadastro de CNPJ
Endereço: <http://lanaceletronico.blob.core.windows.net/participandodocuments/b95e695ce8e4646a8381e169e472661df>
Horário: 07/06/2023 08:11 Documento: Cédula de Identidade e CPF dos sócios
Endereço: <http://lanaceletronico.blob.core.windows.net/participandodocuments/463a3e1b1e4028145038163171912.pdf>
Horário: 07/06/2023 08:11 Documento: Certidão conjunta de débitos relativos a Tributos Federais
Endereço: <http://lanaceletronico.blob.core.windows.net/participandodocuments/5a218a1eff748623bda10529ba191ee1.pdf>
Horário: 07/06/2023 08:11 Documento: Certidão de regularidade de débito com a Fazenda Estadual
Endereço: <http://lanaceletronico.blob.core.windows.net/participandodocuments/21111af123b741d69fad39b0809445.pdf>
Horário: 07/06/2023 08:11 Documento: Certidão de regularidade de débito com a Fazenda Municipal
Endereço: <http://lanaceletronico.blob.core.windows.net/participandodocuments/734c1c565cb45c1851a53533b416be5.pdf>
Horário: 07/06/2023 08:11 Documento: Certidão de regularidade de débito para com o Fundo de Garantia por Tempo de Serviço (FGTS)
Endereço: <http://lanaceletronico.blob.core.windows.net/participandodocuments/02b4bc71f9291e378ad8f6f6531d654.pdf>
Horário: 07/06/2023 08:11 Documento: Certidão Negativa de Débitos Trabalhistas - CNDT
Endereço: <http://lanaceletronico.blob.core.windows.net/participandodocuments/e55b77b1b15135998aada176219c9b.pdf>
Horário: 07/06/2023 08:11 Documento: Certidão Simplificada da Junta Comercial
Endereço: <http://lanaceletronico.blob.core.windows.net/participandodocuments/4574b3aa56e64b118428be9f5343c98e.pdf>
Horário: 07/06/2023 08:11 Documento: Declaração de cumprimento dos requisitos de Habilitação
Endereço: <http://lanaceletronico.blob.core.windows.net/participandodocuments/778be4c13c094827a2659a92a0b6e2d.pdf>
Horário: 07/06/2023 08:11 Documento: Declaração de enquadramento no regime de tributação de ME/EPP
Endereço: <http://lanaceletronico.blob.core.windows.net/participandodocuments/c64c74666e0c42398968077d1bb06f31.pdf>
Horário: 07/06/2023 08:11 Documento: Outros documentos
Endereço: <http://lanaceletronico.blob.core.windows.net/participandodocuments/bf7725bd7a477eb0fae74ca7a12842.pdf>
Horário: 07/06/2023 08:11 Documento: Proposta em papel timbrado, assinada e com CNPJ
Endereço: <http://lanaceletronico.blob.core.windows.net/participandodocuments/q25ce15de7484556897c153e13ca36556.zip>
Horário: 07/06/2023 08:11 Documento: Prova de Inscrição Estadual





**MUNICÍPIO DE RIBEIRÃO DO PINHAL
RIBEIRÃO DO PINHAL-PR**

CESSICA ZARZEKA OLIVO

- Horário: 07/06/2023 08:43 Documento: Alvará de Funcionamento
- Endereço: <http://lanaceletronico.blob.core.windows.net/participandocuments/cdb0bc0f6c5614b6818958c8445215039.pdf>
- Horário: 07/06/2023 08:43 Documento: Ato Constitutivo (Estado ou Contrato Social)
- Endereço: <http://lanaceletronico.blob.core.windows.net/participandocuments/9b89c3de141364e68a5b0911b9a50a412.pdf>
- Horário: 07/06/2023 08:43 Documento: Cadastro de CNPJ
- Endereço: <http://lanaceletronico.blob.core.windows.net/participandocuments/f8c75df659b49458ae934b0c947402.pdf>
- Horário: 07/06/2023 08:43 Documento: Declaração de não utilização de mão de obra infantil
- Endereço: <http://lanaceletronico.blob.core.windows.net/participandocuments/092765431fae4c19960517888663e2a.pdf>
- Horário: 07/06/2023 08:43 Documento: Certidão conjunta de débitos relativos a Tributos Federais
- Endereço: <http://lanaceletronico.blob.core.windows.net/participandocuments/ecbaf0432bb54d1fa652d91c7341b9ad.pdf>
- Horário: 07/06/2023 08:43 Documento: Certidão de regularidade de débitos com a Fazenda Estadual
- Endereço: <http://lanaceletronico.blob.core.windows.net/participandocuments/cod6893e2e44d3e8842a3697a9f562d.pdf>
- Horário: 07/06/2023 08:43 Documento: Certidão de regularidade de débitos com a Fazenda Municipal
- Endereço: <http://lanaceletronico.blob.core.windows.net/participandocuments/67e694d766be4216aad91466cc0b5f9e9.pdf>
- Horário: 07/06/2023 08:43 Documento: Certidão de regularidade de débito para com o Fundo de Garantia por Tempo de Serviço (FGTS)
- Endereço: <http://lanaceletronico.blob.core.windows.net/participandocuments/3234186d600d150b91c8489653b4055c1.pdf>
- Horário: 07/06/2023 08:43 Documento: Certidão Negativa de Débitos Trabalhistas (CNDT)
- Endereço: <http://lanaceletronico.blob.core.windows.net/participandocuments/2234186d600d150b91c8489653b4055c1.pdf>
- Horário: 07/06/2023 08:43 Documento: Certidão Simplificada da Junta Comercial
- Endereço: <http://lanaceletronico.blob.core.windows.net/participandocuments/40b112153427479ende507aa11bd77441.pdf>
- Horário: 07/06/2023 08:43 Documento: Declaração de cumprimento dos requisitos de Habilitação
- Endereço: <http://lanaceletronico.blob.core.windows.net/participandocuments/6627d7559e144d6a8c967d87cc467f4.pdf>
- Horário: 07/06/2023 08:43 Documento: Declaração de enquadramento no regime de tributação de ME/EPP
- Endereço: <http://lanaceletronico.blob.core.windows.net/participandocuments/1a8d3990c52049ecab7b862e62fe1372.pdf>
- Horário: 07/06/2023 08:43 Documento: Declaração de idoneidade
- Endereço: <http://lanaceletronico.blob.core.windows.net/participandocuments/9ed6e07771474c30b1ca8356dc343515.pdf>
- Horário: 07/06/2023 08:43 Documento: Declaração de inexistência de fatos impeditivos ou supervenientes
- Endereço: <http://lanaceletronico.blob.core.windows.net/participandocuments/41ddc2d4b36648a1ae2c2356c86a7e5.pdf>
- Horário: 07/06/2023 08:43 Documento: Declaração de inexistência de parentes
- Endereço: <http://lanaceletronico.blob.core.windows.net/participandocuments/88117acc9f1454faeab1e2e343db3d.pdf>
- Horário: 07/06/2023 08:43 Documento: Declaração de não utilização de mão de obra infantil
- Endereço: <http://lanaceletronico.blob.core.windows.net/participandocuments/6af6a2758c6b4002be1a194b2b8tas3be.pdf>
- Horário: 07/06/2023 08:43 Documento: Declaração de responsabilidade
- Endereço: <http://lanaceletronico.blob.core.windows.net/participandocuments/630109041157413ae5f6f5e0bd2ad3.pdf>
- Horário: 07/06/2023 08:43 Documento: Outros documentos
- Endereço: <http://lanaceletronico.blob.core.windows.net/participandocuments/301b416899c042b2e4710c8d13114.zip>
- Horário: 07/06/2023 08:43 Documento: Proposta em papel timbrado, assinada e com CNPJ
- Endereço: <http://lanaceletronico.blob.core.windows.net/participandocuments/c5cd829ac274461181218bf5c691d200.pdf>
- Horário: 07/06/2023 08:43 Documento: Prova de Inscrição Estadual
- Endereço: <http://lanaceletronico.blob.core.windows.net/participandocuments/afeb314833774e9b9bb11543b1c54edbf.pdf>



**MUNICÍPIO DE RIBEIRÃO DO PINHAL
RIBEIRÃO DO PINHAL-PR**

VALLECOR INDUSTRIA DE TINTAS E REVESTIMENTOS LTDA

- Horário: 07/06/2023 08:45 Documento: Alvará de Funcionamento
- Endereço: <http://lanaceletronico.blob.core.windows.net/participandocuments/b8144439fb1ee423785a5f00c119985.pdf>
- Horário: 07/06/2023 08:45 Documento: Ato Constitutivo (Estado ou Contrato Social)
- Endereço: <http://lanaceletronico.blob.core.windows.net/participandocuments/6f651b1a571467b7602b4b2b5c0.pdf>
- Horário: 07/06/2023 08:45 Documento: Cadastro de CNPJ
- Endereço: <http://lanaceletronico.blob.core.windows.net/participandocuments/557b18444d54487cc0552ae44728f6c.pdf>
- Horário: 07/06/2023 08:45 Documento: Declaração de não utilização de mão de obra infantil
- Endereço: <http://lanaceletronico.blob.core.windows.net/participandocuments/686554402199cau82d311f0914.pdf>
- Horário: 07/06/2023 08:45 Documento: Certidão conjunta de débitos relativos a Tributos Federais
- Endereço: <http://lanaceletronico.blob.core.windows.net/participandocuments/65ee43611314d650725e77ebaa333c38.pdf>
- Horário: 07/06/2023 08:45 Documento: Certidão de regularidade de débitos com a Fazenda Estadual
- Endereço: <http://lanaceletronico.blob.core.windows.net/participandocuments/aa232872a14739813730e6d2cedf172.pdf>
- Horário: 07/06/2023 08:45 Documento: Certidão de regularidade de débito com a Fazenda Municipal
- Endereço: <http://lanaceletronico.blob.core.windows.net/participandocuments/f652489a80943696e9220c370a4c56.pdf>
- Horário: 07/06/2023 08:45 Documento: Certidão de regularidade de débito para com o Fundo de Garantia por Tempo de Serviço (FGTS)
- Endereço: <http://lanaceletronico.blob.core.windows.net/participandocuments/38498e440bc3480ba6294c157aa343c.pdf>
- Horário: 07/06/2023 08:45 Documento: Certidão Negativa de Débitos Trabalhistas (CNDT)
- Endereço: <http://lanaceletronico.blob.core.windows.net/participandocuments/5fc87b879c747e489642ba3aa29a51c.pdf>
- Horário: 07/06/2023 08:45 Documento: Certidão Simplificada da Junta Comercial
- Endereço: <http://lanaceletronico.blob.core.windows.net/participandocuments/f3c3ac58a65643aa2312a2a6e27002.pdf>
- Horário: 07/06/2023 08:45 Documento: Declaração de cumprimento dos requisitos de Habilitação
- Endereço: <http://lanaceletronico.blob.core.windows.net/participandocuments/1c7cb4481f54202850f8e1a9e28b59.pdf>
- Horário: 07/06/2023 08:45 Documento: Declaração de enquadramento no regime de tributação de ME/EPP
- Endereço: <http://lanaceletronico.blob.core.windows.net/participandocuments/6729a3d0bb4049358651a8c24c621a9c.pdf>
- Horário: 07/06/2023 08:45 Documento: Declaração de idoneidade
- Endereço: <http://lanaceletronico.blob.core.windows.net/participandocuments/1ef660ef04472ca1be9a4b6950150c.pdf>
- Horário: 07/06/2023 08:45 Documento: Declaração de inexistência de fatos impeditivos ou supervenientes
- Endereço: <http://lanaceletronico.blob.core.windows.net/participandocuments/801380eb09c4a37bb602398314fd8be.pdf>
- Horário: 07/06/2023 08:45 Documento: Declaração de inexistência de parentes
- Endereço: <http://lanaceletronico.blob.core.windows.net/participandocuments/0be5aaf02cafe4a986dc5c0e6a28c507.pdf>
- Horário: 07/06/2023 08:45 Documento: Declaração de não utilização de mão de obra infantil
- Endereço: <http://lanaceletronico.blob.core.windows.net/participandocuments/06888340579a4656829e0d48248027d8.pdf>
- Horário: 07/06/2023 08:45 Documento: Declaração de responsabilidade
- Endereço: <http://lanaceletronico.blob.core.windows.net/participandocuments/614e4d657588460cc9a0a3b6c520f5b9.pdf>
- Horário: 07/06/2023 08:45 Documento: Outros documentos
- Endereço: <http://lanaceletronico.blob.core.windows.net/participandocuments/886277c3e4e04c59923c56f52168aa9.zip>
- Horário: 07/06/2023 08:45 Documento: Proposta em papel timbrado, assinada e com CNPJ
- Endereço: <http://lanaceletronico.blob.core.windows.net/participandocuments/ecc331fabbb9482859a90e72b8ee878.pdf>
- Horário: 07/06/2023 08:45 Documento: Prova de Inscrição Estadual
- Endereço: <http://lanaceletronico.blob.core.windows.net/participandocuments/0dd2bd13ec0e4d878e356e4813c3416a.pdf>



MUNICIPIO DE RIBEIRAO DO PINHAL
RIBEIRÃO DO PINHAL-PR

ARCA SOLUÇÕES EMPRESARIAIS

Horário: 07/06/2023 08:51 Documento: Alvará de Funcionamento
Endereço: <http://lancaeletronico.blob.core.windows.net/participandocuments/c3a649e7d68879a943a3ca0d16cb0a.pdf>
Horário: 07/06/2023 08:51 Documento: Ató Constitutivo (Estatuto ou Contrato Social)
Endereço: <http://lancaeletronico.blob.core.windows.net/participandocuments/3ea25e30db9c4e6d9fcae78ab304a:1.pdf>
Horário: 07/06/2023 08:51 Documento: C - Cadastro de CNPJ
Endereço: <http://lancaeletronico.blob.core.windows.net/participandocuments/217372ab5e5e4179bb451210c9b6d63f.pdf>
Horário: 07/06/2023 08:51 Documento: C - Cúrcula de identidade e CPF - dos sócios
Endereço: <http://lancaeletronico.blob.core.windows.net/participandocuments/5d1f3667d614c9b-b-4-1b9373727e91c2.pdf>
Horário: 07/06/2023 08:51 Documento: Certidão conjunta de débitos relativos a Tributos Federais
Endereço: <http://lancaeletronico.blob.core.windows.net/participandocuments/0701b183f18541c19e9b9f9e6cad1fa-.pdf>
Horário: 07/06/2023 08:51 Documento: Certidão de regularidade de débito com a Fazenda Estadual
Endereço: <http://lancaeletronico.blob.core.windows.net/participandocuments/cb35997d504401ba78a111e3a7024c.pdf>
Horário: 07/06/2023 08:51 Documento: Certidão de regularidade de débito com a Fazenda Municipal
Endereço: <http://lancaeletronico.blob.core.windows.net/participandocuments/459ab35e3140d0ae3d2b00be679.PDF>
Horário: 07/06/2023 08:51 Documento: Certidão da regularidade de débito para com o Fundo de Garantia por Tempo de Serviço (FGTS)
Endereço: <http://lancaeletronico.blob.core.windows.net/participandocuments/1950c6fc16343a86c78252b76e36014.pdf>
Horário: 07/06/2023 08:51 Documento: Certidão Negativa d. Débitos Tributários (CNDT)
Endereço: <http://lancaeletronico.blob.core.windows.net/participandocuments/82231d51f0cc455a9caab435ea1bbea8.pdf>
Horário: 07/06/2023 08:51 Documento: Certidão Simplificada da Junta Comercial
Endereço: <http://lancaeletronico.blob.core.windows.net/participandocuments/53c83e2465af4458a36c772373b97c18.pdf>
Horário: 07/06/2023 08:51 Documento: Declaração de cumprimento dos requisitos de Habilitação
Endereço: <http://lancaeletronico.blob.core.windows.net/participandocuments/c8a0c0b61907444a9c8879c2501a395d.pdf>
Horário: 07/06/2023 08:51 Documento: Declaração de enquadramento no regime de tributação de ME/EPP
Endereço: <http://lancaeletronico.blob.core.windows.net/participandocuments/f33fae368b940a2a7651c227259012a3.pdf>
Horário: 07/06/2023 08:51 Documento: Declaração de Idoneidade
Endereço: <http://lancaeletronico.blob.core.windows.net/participandocuments/45937c1539d47e58d96177cb5482ab.pdf>
Horário: 07/06/2023 08:51 Documento: Declaração de inexistência de fatos impeditivos ou supervenientes
Endereço: <http://lancaeletronico.blob.core.windows.net/participandocuments/411df74287ad4ca893cfe514da24eab0.pdf>
Horário: 07/06/2023 08:51 Documento: Declaração de inexistência de parentes
Endereço: <http://lancaeletronico.blob.core.windows.net/participandocuments/2a724f5e0d642a388903e5ealc2a01d.pdf>
Horário: 07/06/2023 08:51 Documento: Declaração de não utilização de mão de obra infantil
Endereço: <http://lancaeletronico.blob.core.windows.net/participandocuments/52421587293c4ab7b6f10e65aeb553c2.pdf>
Horário: 07/06/2023 08:51 Documento: Declaração de responsabilidade
Endereço: <http://lancaeletronico.blob.core.windows.net/participandocuments/52e2749c496a2c7c132c14b7.pdf>
Horário: 07/06/2023 08:51 Documento: Proposta em papel timbrado, assinada e com CNPJ
Endereço: <http://lancaeletronico.blob.core.windows.net/participandocuments/bc4eca70eb144dca4cf5970381f83e0.pdf>
Horário: 07/06/2023 08:51 Documento: Prova de Inscrição Estadual
Endereço: <http://lancaeletronico.blob.core.windows.net/participandocuments/6fd628a4970446ca8c755722a85eb7e.pdf>

MUNICIPIO DE RIBEIRAO DO PINHAL
RIBEIRÃO DO PINHAL-PR

AR SANTOS E CIA LTDA

Horário: 07/06/2023 08:52 Documento: Alvará de Funcionamento
Endereço: <http://lancaeletronico.blob.core.windows.net/participandocuments/e6d3d18af19e49ca84c2679615a7755d.pdf>
Horário: 07/06/2023 08:52 Documento: Ató Constitutivo (Estatuto ou Contrato Social)
Endereço: <http://lancaeletronico.blob.core.windows.net/participandocuments/b4aa975709f04c7e9d055eca9a8a3a65c.pdf>
Horário: 07/06/2023 08:52 Documento: Cadastro de CNPJ
Endereço: <http://lancaeletronico.blob.core.windows.net/participandocuments/d9360dab91ab84aaafbaee69ff76bc0702.pdf>
Horário: 07/06/2023 08:52 Documento: C - Cúrcula de identidade e CPF - dos sócios
Endereço: <http://lancaeletronico.blob.core.windows.net/participandocuments/115752-323443f-e6fadddc89664ad.pdf>
Horário: 07/06/2023 08:52 Documento: Certidão conjunta de débitos relativos a Trib. os Federais
Endereço: <http://lancaeletronico.blob.core.windows.net/participandocuments/47518256660e43b3a783a0bd21dd9a18.pdf>
Horário: 07/06/2023 08:52 Documento: Certidão de regularidade de débito com a Fazenda Estadual
Endereço: <http://lancaeletronico.blob.core.windows.net/participandocuments/812333d7c684f6ba56daee14e6685a.pdf>
Horário: 07/06/2023 08:52 Documento: Certidão de regularidade de débito com a Fazenda Municipal
Endereço: <http://lancaeletronico.blob.core.windows.net/participandocuments/634f60b8358a44fba0a445eff1c2bb479.pdf>
Horário: 07/06/2023 08:52 Documento: Certidão de regularidade de débito para com o Fundo de Garantia por Tempo de Serviço (FGTS)
Endereço: <http://lancaeletronico.blob.core.windows.net/participandocuments/9e159e9e0ad0c03460a86dd670099c982.pdf>
Horário: 07/06/2023 08:52 Documento: Certidão Negativa de Débitos Tributários (CNDT)
Endereço: <http://lancaeletronico.blob.core.windows.net/participandocuments/8d7319d8d86c45ebbb956f8117c9136.pdf>
Horário: 07/06/2023 08:52 Documento: Certidão Simplificada da Junta Comercial
Endereço: <http://lancaeletronico.blob.core.windows.net/participandocuments/1c5ba8411670479189c05f9bd93e0647.pdf>
Horário: 07/06/2023 08:52 Documento: Declaração de cumprimento dos requisitos de Habilitação
Endereço: <http://lancaeletronico.blob.core.windows.net/participandocuments/79b2ff9586342c8a30444a7783d0d22.pdf>
Horário: 07/06/2023 08:52 Documento: Declaração de enquadramento no regime de tributação de ME/EPP
Endereço: <http://lancaeletronico.blob.core.windows.net/participandocuments/bd5b5655679477ca4eccc4c5f0d058.pdf>
Horário: 07/06/2023 08:52 Documento: Documentos Complementares (Pós disputa)
Endereço: <http://lancaeletronico.blob.core.windows.net/participandocuments/2d411005e171943ce909a07898198a212.pdf>
Horário: 07/06/2023 13:42 Documento: Documentos Complementares (Pós disputa)
Endereço: <http://lancaeletronico.blob.core.windows.net/participandocuments/70a33bb0b2164583813832c2ca289bec.pdf>
Horário: 07/06/2023 14:23 Documento: Documentos Complementares (Pós disputa)
Endereço: <http://lancaeletronico.blob.core.windows.net/participandocuments/bde3d0712e9418c9f2d280d61c52e34.pdf>
Horário: 07/06/2023 08:52 Documento: Proposta em papel timbrado, assinada e com CNPJ
Endereço: <http://lancaeletronico.blob.core.windows.net/participandocuments/7d444da8c199043fb9c3d9e20f818f64c.pdf>
Horário: 07/06/2023 08:52 Documento: Prova de Inscrição Estadual
Endereço: <http://lancaeletronico.blob.core.windows.net/participandocuments/77c74d8b403c4ca6af80666c44c8276e.pdf>

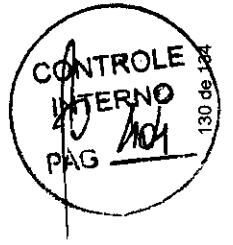

MUNICIPIO DE RIBEIRAO DO PINHAL
RIBEIRÃO DO PINHAL-PR

FREEDOM DO BRASIL LTDA

Horário: 07/06/2023 08:57 Documento: Alvara de Funcionamento
Endereço: <http://lanaceletronico.blob.core.windows.net/participandocuments/24774066854c4b7ead46586868578c5.pdf>
Horário: 07/06/2023 08:57 Documento: Ato Constitutivo (Estatuto ou Contrato Social)
Endereço: <http://lanaceletronico.blob.core.windows.net/participandocuments/62be00e38bb74efaa55e49a050448b0b.pdf>
Horário: 07/06/2023 08:57 Documento: Cadastro de C.I.P.J.
Endereço: <http://lanaceletronico.blob.core.windows.net/participandocuments/16a76d16054309a5a06130fa0144af.pdf>
Horário: 07/06/2023 08:57 Documento: Cédula de identidade e CPF dos sócios
Endereço: <http://lanaceletronico.blob.core.windows.net/participandocuments/72bd4d407c.p.f>
Horário: 07/06/2023 08:57 Documento: Certidão conjunta de débitos relativos a Tributos Federais
Endereço: <http://lanaceletronico.blob.core.windows.net/participandocuments/1af720e998d34649927b5dcd98bd07a18.pdf>
Horário: 07/06/2023 08:57 Documento: Certidão de regularidade de débito com a Fazenda Estadual
Endereço: <http://lanaceletronico.blob.core.windows.net/participandocuments/47453681e5a94103bd49ca7c3bae7101.pdf>
Horário: 07/06/2023 08:57 Documento: Certidão de regularidade de débito com a Fazenda Municipal
Endereço: <http://lanaceletronico.blob.core.windows.net/participandocuments/54632a5413eca451abff5890b9e9a2f.pdf>
Horário: 07/06/2023 08:57 Documento: Certidão de regularidade de débito para com o Fundo de Garantia por Tempo de Serviço (FGTS)
Endereço: <http://lanaceletronico.blob.core.windows.net/participandocuments/15b69904a1ab64fb7b8c1174223464fb7d>
Horário: 07/06/2023 08:57 Documento: Certidão Negativa de Débitos Trabalhistas (CNDT)
Endereço: <http://lanaceletronico.blob.core.windows.net/participandocuments/4abc30e79a641b99bf46129d07ee191.pdf>
Horário: 07/06/2023 08:57 Documento: Certidão Simplificada da Junta Comercial
Endereço: <http://lanaceletronico.blob.core.windows.net/participandocuments/39acbb0bd454ea7d53615370d15bc97.pdf>
Horário: 07/06/2023 08:57 Documento: Outros documentos
Endereço: <http://lanaceletronico.blob.core.windows.net/participandocuments/1a1210359ec84c78b53134180870673c.pdf>
Horário: 07/06/2023 08:57 Documento: Proposta em papel limbrado, assinada e com CNPJ
Endereço: <http://lanaceletronico.blob.core.windows.net/participandocuments/2a3578e276a42e0565685ae2de52be.pdf>
Horário: 07/06/2023 08:57 Documento: Prova de Inscrição Estadual
Endereço: <http://lanaceletronico.blob.core.windows.net/participandocuments/c9188167744bd9517600c187e627.pdf>

JD ELETRO COMERCIAL LTDA

Horário: 05/06/2023 16:20 Documento: Ato Constitutivo (Estatuto ou Contrato Social)
Endereço: <http://lanaceletronico.blob.core.windows.net/participandocuments/992209c32bc44a5a59b87323e1410a325.zip>
Horário: 05/06/2023 16:20 Documento: Proposta em papel limbrado, assinada e com CNPJ
Endereço: <http://lanaceletronico.blob.core.windows.net/participandocuments/3626548b286b4558c80337f841172c.pdf>

MUNICIPIO DE RIBEIRAO DO PINHAL
RIBEIRÃO DO PINHAL-PR

L F KOLONOVITS SERVIÇOS E COMÉRCIO EM GERAL

Horário: 06/06/2023 16:00 Documento: Ato Constitutivo (Estatuto ou Contrato Social)
Endereço: <http://lanaceletronico.blob.core.windows.net/participandocuments/41a8c331500a428690a25f0a87abe25c.pdf>
Horário: 06/06/2023 16:00 Documento: Cadastro de CNPJ
Endereço: <http://lanaceletronico.blob.core.windows.net/participandocuments/6356c4f0b6ac4972955a538db3389503.pdf>
Horário: 06/06/2023 16:00 Documento: Cédula de identidade e CPF dos sócios
Endereço: <http://lanaceletronico.blob.core.windows.net/participandocuments/5c58e789ecf14648a9437e3c19d5377.pdf>
Horário: 06/06/2023 16:00 Documento: Certidão conjunta de débitos relativos a Tributos Federais
Endereço: <http://lanaceletronico.blob.core.windows.net/participandocuments/017a10738fd521f3da02717222c613437.pdf>
Horário: 06/06/2023 16:00 Documento: Certidão de regularidade de débito com a Fazenda Estadual
Endereço: <http://lanaceletronico.blob.core.windows.net/participandocuments/6814396f89334d679e120c9a1ca192c.pdf>
Horário: 06/06/2023 16:00 Documento: Certidão de regularidade de débito com a Fazenda Municipal
Endereço: <http://lanaceletronico.blob.core.windows.net/participandocuments/0f0a450f4e45f8b3c55044f937368.pdf>
Horário: 06/06/2023 16:00 Documento: Certidão de regularidade de débito para com o Fundo de Garantia por Tempo de Serviço (FGTS)
Endereço: <http://lanaceletronico.blob.core.windows.net/participandocuments/d2648d6e3c44db9997de18d4c89b40.pdf>
Horário: 06/06/2023 16:00 Documento: Certidão Negativa de Débitos Trabalhistas (CNDT)
Endereço: <http://lanaceletronico.blob.core.windows.net/participandocuments/04307445e7948e3b7c8cc2d17a042f.pdf>
Horário: 06/06/2023 16:00 Documento: Certidão Simplificada da Junta Comercial
Endereço: <http://lanaceletronico.blob.core.windows.net/participandocuments/46be79092d63427d6ec783cd5bd48310.pdf>
Horário: 06/06/2023 16:00 Documento: Declaração de Inexistência de Impedimentos para o Exercício da Habilitação
Endereço: <http://lanaceletronico.blob.core.windows.net/participandocuments/50fa4d0b97cd417e9e44aca8e8c15e6.pdf>
Horário: 06/06/2023 16:00 Documento: Declaração de enquadramento no regime de tributação de ME/EPP
Endereço: <http://lanaceletronico.blob.core.windows.net/participandocuments/0e9d26f8f984a08bc115751e6431de5b.pdf>
Horário: 06/06/2023 16:00 Documento: Declaração de idoneidade
Endereço: <http://lanaceletronico.blob.core.windows.net/participandocuments/92375b3687244ab039a0b08c515b.pdf>
Horário: 06/06/2023 16:00 Documento: Declaração de existência de fatos impeditivos ou supervenientes
Endereço: <http://lanaceletronico.blob.core.windows.net/participandocuments/aa23ac72e0074ff9b492263818f03c.pdf>
Horário: 06/06/2023 16:00 Documento: Declaração de inexistência de parentes
Endereço: <http://lanaceletronico.blob.core.windows.net/participandocuments/4b2c4c5a0346cbb7d0f2bb4bfaea33.pdf>
Horário: 06/06/2023 16:00 Documento: Declaração de não utilização de mão de obra infantil
Endereço: <http://lanaceletronico.blob.core.windows.net/participandocuments/728ee11562e4ae382a7d1ba79d3db65.pdf>
Horário: 06/06/2023 16:00 Documento: Declaração da responsabilidade
Endereço: <http://lanaceletronico.blob.core.windows.net/participandocuments/1ea43d36378c985669af0da.pdf>
Horário: 06/06/2023 16:00 Documento: Proposta em papel limbrado, assinada e com CNPJ
Endereço: <http://lanaceletronico.blob.core.windows.net/participandocuments/c533a7c62f466f95b820832985e6f.pdf>
Horário: 06/06/2023 16:00 Documento: Prova de Inscrição Estadual
Endereço: <http://lanaceletronico.blob.core.windows.net/participandocuments/1aafae44e9e3485ba1e1957295e55a3.pdf>

LISIANE TASSO GUITES MERELES

Horário: 06/06/2023 16:39 Documento: Ato Constitutivo (Estatuto ou Contrato Social)
Endereço: <http://lanaceletronico.blob.core.windows.net/participandocuments/9410a581a348463e99b48f8daa80f0c1.zip>

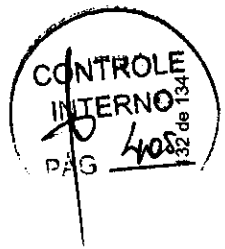

**MUNICÍPIO DE RIBEIRÃO DO PINHAL
RIBEIRÃO DO PINHAL-PR**

XAVIER FERRAMENTAS E MATERIAS ELETRICOS LTDA

Horário: 06/06/2023 16:55 Documento: Ato Constitutivo (Estatuto ou Contrato Social)
Endereço: <http://lanaceletronico.blob.core.windows.net/participandodocuments/f0dcd0bb73814ba99d0378a409cc0c2.pdf>
Horário: 06/06/2023 16:55 Documento: Cadastro de CNPJ
Endereço: <http://lanaceletronico.blob.core.windows.net/participandodocuments/2d94f58e82d64c10b1dabca45380fa9.pdf>
Horário: 06/06/2023 16:55 Documento: Cédula de identidade e CPF dos sócios
Endereço: <http://lanaceletronico.blob.core.windows.net/participandodocuments/b982f55e778b4636bab2dfb91d28cb9f.zip>
Horário: 06/06/2023 16:55 Documento: Contrato conjunta de div. de relativos a Tributos Federais
Endereço: <http://lanaceletronico.blob.core.windows.net/participandodocuments/b3d3339254a1e9cd1e2a0d19a29fa.pdf>
Horário: 06/06/2023 16:55 Documento: Certidão de regularidade debito para com. - Fundo de Garantia por Tempo de Serviço (FGTS)
Endereço: <http://lanaceletronico.blob.core.windows.net/participandodocuments/78a77aef7be48143c1c8b003b09dca9.pdf>
Horário: 06/06/2023 16:55 Documento: Certidão Negativa de Débitos Trabalhistas (CNDT)
Endereço: <http://lanaceletronico.blob.core.windows.net/participandodocuments/78b00417ee076403982fe0102b0c6168.pdf>
Horário: 06/06/2023 16:55 Documento: Certidão Simplificada da Junta Comercial
Endereço: <http://lanaceletronico.blob.core.windows.net/participandodocuments/75492fb52244ab9fc1549a90c01ec9.pdf>
Horário: 06/06/2023 16:55 Documento: Declaração de enquadramento no regime de tributação de ME/EPP
Endereço: <http://lanaceletronico.blob.core.windows.net/participandodocuments/4771791d4c7844c7b9ee0334efdd834c.pdf>
Horário: 06/06/2023 16:55 Documento: Outros documentos
Endereço: <http://lanaceletronico.blob.core.windows.net/participandodocuments/2a12644cc0194e439501819aa3ccc014.zip>
Horário: 06/06/2023 16:55 Documento: Proposta em papel limbrado, assinada e com CNPJ
Endereço: <http://lanaceletronico.blob.core.windows.net/participandodocuments/4771791d4c7844c7b9ee0334efdd834c.pdf>
Horário: 06/06/2023 16:55 Documento: Prova de Inscrição Estadual
Endereço: <http://lanaceletronico.blob.core.windows.net/participandodocuments/eb788728653e41e38d72fcca12417524.pdf>

M2 COMERCIO E ASSISTENCIA TÉCNICA LTDA

Horário: 06/06/2023 17:30 Documento: Ato Constitutivo (Estatuto ou Contrato Social)
Endereço: <http://lanaceletronico.blob.core.windows.net/participandodocuments/83a456abeb440a0d56f5a920481702.zip>

ATRIUM INDUSTRIA E COMERCIO DE FERRAGENS LTDA

Horário: 06/06/2023 17:09 Documento: Declaração de enquadramento no regime de tributação de ME/EPP
Endereço: <http://lanaceletronico.blob.core.windows.net/participandodocuments/80253f0396ee476db63f67719b95e5a9.pdf>
Horário: 06/06/2023 17:09 Documento: Outros documentos
Endereço: <http://lanaceletronico.blob.core.windows.net/participandodocuments/93d5f50cb387334517ba52b64bebabb46.zip>
Horário: 06/06/2023 17:09 Documento: Proposta em papel limbrado, assinada e com CNPJ
Endereço: <http://lanaceletronico.blob.core.windows.net/participandodocuments/4bdfac2720ab4b8196f50d4f59c327b1.pdf>

BIDDEN COMERCIAL LTDA

Horário: 06/06/2023 16:42 Documento: Declaração de Idoneidade
Endereço: <http://lanaceletronico.blob.core.windows.net/participandodocuments/b6324e5a551342cbb303c686ac18405f1.pdf>
Horário: 06/06/2023 16:42 Documento: Declaração de não utilização de mão de obra infantil
Endereço: <http://lanaceletronico.blob.core.windows.net/participandodocuments/87666169c90e4eaeacbc23e59ac23d0a.pdf>

ELETRICA ZEUS LTDA

Horário: 06/06/2023 16:52 Documento: Declaração de Idoneidade
Endereço: <http://lanaceletronico.blob.core.windows.net/participandodocuments/b78115ba088415eb7c94e7e36c8d8a9.pdf>
Horário: 06/06/2023 16:52 Documento: Proposta em papel limbrado, assinada e com CNPJ
Endereço: <http://lanaceletronico.blob.core.windows.net/participandodocuments/e9088f69d4e42f66343409429250767.pdf>

**MUNICÍPIO DE RIBEIRÃO DO PINHAL
RIBEIRÃO DO PINHAL-PR**

MULTILUZ COMERCIAL LTDA

Horário: 06/06/2023 15:23 Documento: Outros documentos
Endereço: <http://lanaceletronico.blob.core.windows.net/participandodocuments/7ba5e1166f464938f74a39036a10d5e.zip>

ARQUIVOS ANEXADOS A ITENS

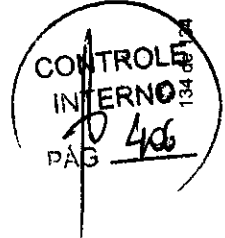



REPÚBLICA FEDERATIVA DO BRASIL
CADASTRO NACIONAL DA PESSOA JURÍDICA

CONTROLE
INTERNO
PAG 407

NÚMERO DE INSCRIÇÃO
08.434.728/0001-33
MATRIZ

**COMPROVANTE DE INSCRIÇÃO E DE SITUAÇÃO
CADASTRAL**

DATA DE ABERTURA
07/11/2006

NOME EMPRESARIAL
A R SANTOS LTDA

TÍTULO DO ESTABELECIMENTO (NOME DE FANTASIA)
A R S - PROMOCOES E EVENTOS

PORTE
ME

CÓDIGO E DESCRIÇÃO DA ATIVIDADE ECONÔMICA PRINCIPAL
47.56-3-00 - Comércio varejista especializado de instrumentos musicais e acessórios

CÓDIGO E DESCRIÇÃO DAS ATIVIDADES ECONÔMICAS SECUNDÁRIAS

18.13-0-01 - Impressão de material para uso publicitário
25.11-0-00 - Fabricação de estruturas metálicas
43.21-5-00 - Instalação e manutenção elétrica
45.20-0-07 - Serviços de instalação, manutenção e reparação de acessórios para veículos automotores
47.42-3-00 - Comércio varejista de material elétrico
47.51-2-01 - Comércio varejista especializado de equipamentos e suprimentos de informática
47.52-1-00 - Comércio varejista especializado de equipamentos de telefonia e comunicação
47.53-9-00 - Comércio varejista especializado de eletrodomésticos e equipamentos de áudio e vídeo
47.61-0-03 - Comércio varejista de artigos de papelaria
47.63-6-01 - Comércio varejista de brinquedos e artigos recreativos
47.63-6-02 - Comércio varejista de artigos esportivos
73.11-4-00 - Agências de publicidade
73.19-0-99 - Outras atividades de publicidade não especificadas anteriormente
74.20-0-04 - Filmagem de festas e eventos
77.21-7-00 - Aluguel de equipamentos recreativos e esportivos
77.39-0-03 - Aluguel de palcos, coberturas e outras estruturas de uso temporário, exceto andaimes
81.21-4-00 - Limpeza em prédios e em domicílios
81.29-0-00 - Atividades de limpeza não especificadas anteriormente
82.30-0-01 - Serviços de organização de feiras, congressos, exposições e festas
85.91-1-00 - Ensino de esportes

CÓDIGO E DESCRIÇÃO DA NATUREZA JURÍDICA
206-2 - Sociedade Empresária Limitada

LOGRADOURO
R SIQUEIRA CAMPOS

NÚMERO
386

COMPLEMENTO

CEP
86.320-000

BAIRRO/DISTRITO
CENTRO

MUNICÍPIO
CONGONHINHAS

UF
PR

ENDEREÇO ELETRÔNICO
DJADRIANORODRIGUES@HOTMAIL.COM

TELEFONE
(43) 8411-3246/ (43) 3554-1515

ENTE FEDERATIVO RESPONSÁVEL (EFR)

SITUAÇÃO CADASTRAL
ATIVA

DATA DA SITUAÇÃO CADASTRAL
07/11/2006

MOTIVO DE SITUAÇÃO CADASTRAL

SITUAÇÃO ESPECIAL

DATA DA SITUAÇÃO ESPECIAL

Aprovado pela Instrução Normativa RFB nº 1.863, de 27 de dezembro de 2018.



REPÚBLICA FEDERATIVA DO BRASIL

CADASTRO NACIONAL DA PESSOA JURÍDICA



NÚMERO DE INSCRIÇÃO 08.434.728/0001-33 MATRIZ	COMPROVANTE DE INSCRIÇÃO E DE SITUAÇÃO CADASTRAL	DATA DE ABERTURA 07/11/2006
NOME EMPRESARIAL A R SANTOS LTDA		
CÓDIGO E DESCRIÇÃO DAS ATIVIDADES ECONÔMICAS SECUNDÁRIAS 90.01-9-02 - Produção musical 90.01-9-04 - Produção de espetáculos circenses, de marionetes e similares 90.01-9-05 - Produção de espetáculos de rodeios, vaquejadas e similares 90.01-9-06 - Atividades de sonorização e de iluminação 90.01-9-99 - Artes cênicas, espetáculos e atividades complementares não especificadas anteriormente 93.19-1-99 - Outras atividades esportivas não especificadas anteriormente 95.11-8-00 - Reparação e manutenção de computadores e de equipamentos periféricos 96.09-2-99 - Outras atividades de serviços pessoais não especificadas anteriormente		
CÓDIGO E DESCRIÇÃO DA NATUREZA JURÍDICA 206-2 - Sociedade Em presária Limitada		
LOGRADOURO R SIQUEIRA CAMPOS	NÚMERO 386	COMPLEMENTO *****
CEP 86.320-000	BAIRRO/DISTRITO CENTRO	MUNICÍPIO CONGONHINHAS
UF PR	ENDEREÇO ELETRÔNICO DJADRIANORODRIGUES@HOTMAIL.COM	
TELEFONE (43) 8411-3246/ (43) 3554-1515		
ENTE FEDERATIVO RESPONSÁVEL (EFR) *****		
SITUAÇÃO CADASTRAL ATIVA	DATA DA SITUAÇÃO CADASTRAL 07/11/2006	
MOTIVO DE SITUAÇÃO CADASTRAL		
SITUAÇÃO ESPECIAL *****	DATA DA SITUAÇÃO ESPECIAL *****	

Aprovado pela Instrução Normativa RFB nº 1.863, de 27 de dezembro de 2018.

Emitido no dia **24/03/2023** às **11:52:47** (data e hora de Brasília).

Página: 2/2

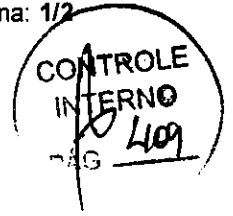



**DÉCIMA PRIMEIRA ALTERAÇÃO CONTRATUAL DE SOCIEDADE LIMITADA PARA
TRANSFERÊNCIA DE QUOTAS AO SÓCIO REMANESCENTE E CONSOLIDAÇÃO**

A R SANTOS & CIA LTDA

CNPJ – 08.434.728/0001-33

ADRIANO RODRIGUES DOS SANTOS, brasileiro, solteiro, empresário, nascido em 11 de dezembro de 1980, residente e domiciliado à Rua Vereador Gerson Aparecido Borges, 225 CEP: 86320-000 na Cidade de Congonhinhas estado do Paraná, portador do CPF/MF nº 034.669.259-83 e cédula de identidade RG. 7.015.316-5, expedido pela Secretaria de Segurança Pública do Estado do Paraná e DEBORA DE OLIVEIRA, brasileira, solteira, nascida em 18/04/1988, empresária, residente e domiciliada à Avenida Manoel Ribas, 139 centro CEP: 86320-000 na Cidade de Congonhinhas Estado do Paraná, portadora do CPF/MF nº 067.209.119-45 e cédula de identidade RG. 42.837.398-7 expedida pela Secretaria de Segurança Pública do Estado de São Paulo, sócios competente da empresa denominada de A R SANTOS & CIA LTDA, estabelecida à Rua Siqueira Campos, 386, centro CEP 86.320.000, Congonhinhas, Estado do Paraná, , devidamente inscrita n sob nº 08.434.728/0001-33 e inscrito na Junta Comercial do Estado do Paraná, sob nº 412.05818319 por despacho em sessão de 07/11/2006 resolvem por este instrumento, de comum acordo **ALTERAR** e **CONSOLIDAR** o contrato da sociedade mediante as seguintes cláusulas:

CLÁUSULA PRIMEIRA: - DA TRANSFERÊNCIA DE QUOTAS - não desejando mais permanecer na sociedade retira-se da sociedade a sócia e DEBORA DE OLIVEIRA, brasileira, solteira, nascida em 18/04/1988, acima qualificada, doravante denominada **CEDENTE**, a qual transfere a título de venda a totalidade de suas quotas ao sócio ADRIANO RODRIGUES DOS SANTOS, também qualificado acima, doravante denominado **REMANESCENTE**, o montante de 8.500 (oito mil e quinhentas) cotas no valor nominal de R\$ 1,00 cada uma, totalizando R\$ 8.500,00 (oito mil e quinhentos reais), perfazendo o percentual de 100% das

**DÉCIMA PRIMEIRA ALTERAÇÃO CONTRATUAL DE SOCIEDADE LIMITADA PARA
TRANSFERÊNCIA DE QUOTAS AO SÓCIO REMANESCENTE E CONSOLIDAÇÃO**

A R SANTOS & CIA LTDA

CNPJ - 08.434.728/0001-33

quotas, que a partir deste instrumento a sócia que está saindo, dá, plena, geral e irrevogável quitação de seus haveres, ficando da seguinte forma:

	Sócios	Cotas	R\$
01	ADRIANO RODRIGUES DOS SANTOS	30.000	30.000,00

CLÁUSULA SEGUNDA: ELEVÇÃO DE CAPITAL SOCIAL - O Capital Social teve elevação de R\$270.000,00 (duzentos e setenta mil reais), dividido em 270.000 (duzentos e setenta mil quotas (no valor nominal de R\$1,00) (um real) cada uma, totalmente integralizadas anteriormente em moeda corrente nacional, mediante o aproveitamento dos lucros acumulados, ficando da seguinte forma:

	Sócios	Cotas	R\$
01	ADRIANO RODRIGUES DOS SANTOS	300.000	300.000,00

CLÁUSULA TERCEIRA – DA RESPONSABILIDADE DO SÓCIO - O sócio cedente desiste de eventuais ativos existentes na empresa, em favor do sócio remanescente e da própria sociedade. Quanto a passivo existente, é de responsabilidade exclusiva do sócio remanescente.

CLÁUSULA QUARTA: O objeto social a partir deste INSTRUMENTO será o de:

ARTES CÊNICAS;

ESPETÁCULOS E ATIVIDADES COMPLEMENTARES NAO ESPECIFICADAS ANTERIORMENTE;

OUTRAS ATIVIDADES DE SERVIÇOS PESSOAIS NAO ESPECIFICADAS ANTERIORMENTE;

A

VP

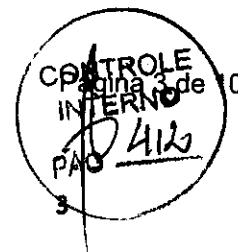

**DÉCIMA PRIMEIRA ALTERAÇÃO CONTRATUAL DE SOCIEDADE LIMITADA PARA
TRANSFERÊNCIA DE QUOTAS AO SÓCIO REMANESCENTE E CONSOLIDAÇÃO**

A R SANTOS & CIA LTDA

CNPJ – 08.434.728/0001-33

ALUGUEL, MONTAGEM E INSTALAÇÃO DE PALCOS, COBERTURAS E OUTRAS ESTRUTURAS
DE USO TEMPORARIO, EXCETO ANDAIMES;
PRODUCAO MUSICAL;
ATIVIDADES DE SONORIZAÇÃO E DE ILUMINAÇÃO;
OUTRAS ATIVIDADES DE PUBLICIDADE NAO ESPECIFICADAS ANTERIORMENTE;
PRODUÇÃO DE ESPETÁCULOS DE RODEIOS, VAQUEJADAS E SIMILARES;
SERVIÇOS DE ORGANIZAÇÃO DE FEIRAS, CONGRESSOS, EXPOSIÇÕES E FESTAS;
AGÊNCIAS DE PUBLICIDADE;
ATIVIDADE DE LIMPEZA DE RUAS;
ATIVIDADES DE ENSINO DE ESPORTES EM ESCOLAS ESPORTIVAS OU POR PROFESSORES
INDEPENDENTES, TAIS COMO FUTEBOL, BASQUETE, VOLEI, TENIS, NATAÇÃO, ARTES
MARCIAIS; EQUITACAO, MERGULHO;
ATIVIDADES DE PROFISSIONAIS QUE ATUAM POR CONTA PROPRIA EM ATIVIDADES
ESPORTIVAS, TAIS COMO ATLETAS, ÁRBITROS, TREINADORES, JUIZES;
IMPRESSÃO DE MATERIAL PARA USO PUBLICITÁRIO;
SERVIÇOS DE INSTALAÇÃO, MANUTENÇÃO E REPARAÇÃO DE ACESSÓRIOS PARA VEICULOS
AUTOMOTORES;
COMÉRCIO VAREJISTA DE MATERIAIS ELÉTRICOS; COMÉRCIO VAREJISTA ESPECIALIZADO DE
TELEFONIA E COMUNICACAO;
COMÉRCIO VAREJISTA DE ARTIGOS DE PAPELARIA;
COMÉRCIO VAREJISTA DE BRINQUEDOS E ARTIGOS RECREATIVOS;
COMÉRCIO VAREJISTA DE ARTIGOS ESPORTIVOS;

A.
C.

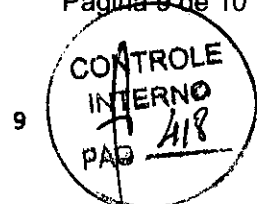

**DÉCIMA PRIMEIRA ALTERAÇÃO CONTRATUAL DE SOCIEDADE LIMITADA PARA
TRANSFERÊNCIA DE QUOTAS AO SÓCIO REMANESCENTE E CONSOLIDAÇÃO**

A R SANTOS & CIA LTDA

CNPJ – 08.434.728/0001-33

Congonhinhas, Pr., 10 de março de 2.023

Adriano Rodrigues dos Santos

Débora de Oliveira

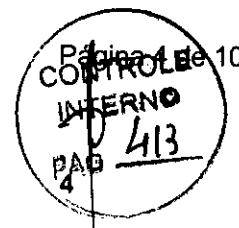

**DÉCIMA PRIMEIRA ALTERAÇÃO CONTRATUAL DE SOCIEDADE LIMITADA PARA
TRANSFERÊNCIA DE QUOTAS AO SÓCIO REMANESCENTE E CONSOLIDAÇÃO**

A R SANTOS & CIA LTDA

CNPJ – 08.434.728/0001-33

FILMAGENS DE FESTAS E EVENTOS;

ALUGUEL DE EQUIPAMENTOS RECREATIVOS E ESPORTIVOS;

LIMPEZA EM PRÉDIOS E DOMICÍLIOS;

PRODUÇÃO DE ESPETÁCULOS CIRCENSES;

REPARAÇÃO E MANUTENÇÃO DE COMPUTADORES E EQUIPAMENTOS PERIFÉRICOS;

COMÉRCIO VAREJISTA ESPECIALIZADO DE EQUIPAMENTOS E SUPRIMENTOS DE
INFORMÁTICA;

FABRICAÇÃO DE ESTRUTURAS METÁLICA;

INSTALAÇÃO E MANUTENÇÃO ELÉTRICA;

COMÉRCIO VAREJISTA DE ELETRODOMÉSTICOS.

CLÁUSULA QUINTA : Tendo em vista a retirada da sócia cedente a denominação social da
sociedade empresária será a partir deste instrumento a de **A R SANTOS LTDA**.

CLÁUSULA SEXTA: - DA NOVA REDAÇÃO SOCIAL - Resolve o sócio remanescente promover
a Consolidação Contratual como segue:

CONSOLIDAÇÃO DA SOCIEDADE EMPRESÁRIA

A R SANTOS LTDA

CNPJ – 08.434.728/0001-33

A
40

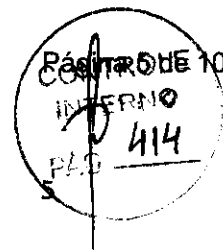

**DÉCIMA PRIMEIRA ALTERAÇÃO CONTRATUAL DE SOCIEDADE LIMITADA PARA
TRANSFERÊNCIA DE QUOTAS AO SÓCIO REMANESCENTE E CONSOLIDAÇÃO**

A R SANTOS & CIA LTDA

CNPJ -- 08.434.728/0001-33

ADRIANO RODRIGUES DOS SANTOS, brasileiro, solteiro, empresário, nascido em 11 de dezembro de 1980, residente e domiciliado à Rua Vereador Gerson Aparecido Borges, 225 CEP: 86320-000 na Cidade de Congonhinhas estado do Paraná, portador do CPF/MF nº 034.669.259-83 e cédula de identidade RG. 7.015.316-5 expedido pela Secretaria de Segurança Pública do Estado do Paraná, sócio competente da empresa denominada de **A R SANTOS LTDA**, estabelecida à Rua Siqueira Campos, 386, centro CEP 86.320.000, Congonhinhas, Estado do Paraná, devidamente inscrita n sob nº 08.434.728/0001-33 e inscrito na Junta Comercial do Estado do Paraná, sob nº 412.05818319 por despacho em sessão de 07/11/2006 resolve por este instrumento, **CONSOLIDAR** o contrato da sociedade mediante as seguintes cláusulas:

CLÁUSULA PRIMEIRA: A sociedade gira sob o nome empresarial de **A R SANTOS LTDA**, e tem sede e domicílio na Rua Siqueira Campos, 386, centro CEP 86.320.000, Congonhinhas, Estado do Paraná

CLÁUSULA SEGUNDA: - Seu objeto social é: ARTES CÊNICAS;
ESPETÁCULOS E ATIVIDADES COMPLEMENTARES NAO ESPECIFICADAS ANTERIORMENTE;
OUTRAS ATIVIDADES DE SERVIÇOS PESSOAIS NAO ESPECIFICADAS ANTERIORMENTE;
ALUGUEL, MONTAGEM E INSTALAÇÃO DE PALCOS, COBERTURAS E OUTRAS ESTRUTURAS DE USO TEMPORARIO, EXCETO ANDAIMES;
PRODUCAO MUSICAL;
ATIVIDADES DE SONORIZAÇÃO E DE ILUMINAÇÃO;
OUTRAS ATIVIDADES DE PUBLICIDADE NAO ESPECIFICADAS ANTERIORMENTE;

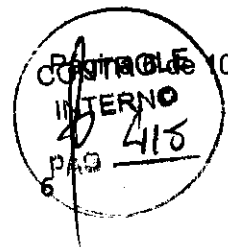

**DÉCIMA PRIMEIRA ALTERAÇÃO CONTRATUAL DE SOCIEDADE LIMITADA PARA
TRANSFERÊNCIA DE QUOTAS AO SÓCIO REMANESCENTE E CONSOLIDAÇÃO**

A R SANTOS & CIA LTDA

CNPJ – 08.434.728/0001-33

PRODUÇÃO DE ESPETÁCULOS DE RODEIOS, VAQUEJADAS E SIMILARES;
SERVIÇOS DE ORGANIZAÇÃO DE FEIRAS, CONGRESSOS, EXPOSIÇÕES E FESTAS;
AGÊNCIAS DE PUBLICIDADE;
ATIVIDADE DE LIMPEZA DE RUAS;
ATIVIDADES DE ENSINO DE ESPORTES EM ESCOLAS ESPORTIVAS OU POR PROFESSORES
INDEPENDENTES, TAIS COMO FUTEBOL, BASQUETE, VOLEI, TENIS, NATAÇÃO, ARTES
MARCIAIS; EQUITAÇÃO, MERGULHO;
ATIVIDADES DE PROFISSIONAIS QUE ATUAM POR CONTA PRÓPRIA EM ATIVIDADES
ESPORTIVAS, TAIS COMO ATLETAS, ÁRBITROS, TREINADORES, JUIZES;
IMPRESSÃO DE MATERIAL PARA USO PUBLICITÁRIO;
SERVIÇOS DE INSTALAÇÃO, MANUTENÇÃO E REPARAÇÃO DE ACESSÓRIOS PARA VEÍCULOS
AUTOMOTORES.
COMÉRCIO VAREJISTA DE MATERIAIS ELÉTRICOS; COMÉRCIO VAREJISTA ESPECIALIZADO DE
TELEFONIA E COMUNICAÇÃO;
COMÉRCIO VAREJISTA DE ARTIGOS DE PAPELARIA;
COMÉRCIO VAREJISTA DE BRINQUEDOS E ARTIGOS RECREATIVOS;
COMÉRCIO VAREJISTA DE ARTIGOS ESPORTIVOS;
FILMAGENS DE FESTAS E EVENTOS;
ALUGUEL DE EQUIPAMENTOS RECREATIVOS E ESPORTIVOS;
LIMPEZA EM PRÉDIOS E DOMICÍLIOS;
PRODUÇÃO DE ESPETÁCULOS CIRCENSES;

A
B

**DÉCIMA PRIMEIRA ALTERAÇÃO CONTRATUAL DE SOCIEDADE LIMITADA PARA
TRANSFERÊNCIA DE QUOTAS AO SÓCIO REMANESCENTE E CONSOLIDAÇÃO**

A R SANTOS & CIA LTDA

CNPJ – 08.434.728/0001-33

REPARAÇÃO E MANUTENÇÃO DE COMPUTADORES E EQUIPAMENTOS PERIFÉRICOS;
COMÉRCIO VAREJISTA ESPECIALIZADO DE EQUIPAMENTOS E SUPRIMENTOS DE
INFORMÁTICA;

FABRICAÇÃO DE ESTRUTURAS METÁLICA;

INSTALAÇÃO E MANUTENÇÃO ELÉTRICA;

COMÉRCIO VAREJISTA DE ELETRODOMÉSTICOS.

CLÁUSULA TERCEIRA: O capital social é de R\$ 300.000,00 (trezentos mil reais), dividido em 300.000 (trezentos mil) quotas de valor nominal de R\$ 1,00 (Um real) cada uma, subscritas e integralizadas, pelo sócio a saber:

	Sócios	Cotas	R\$
01	ADRIANO RODRIGUES DOS SANTOS	300.000	300.000,00

CLÁUSULA QUARTA A responsabilidade do sócio é restrita ao valor de suas quotas, mas responde solidariamente pela integralização do capital social.

CLÁUSULA QUINTA: As quotas são indivisíveis.

CLÁUSULA SEXTA: A sociedade iniciou suas atividades em 07/11/2006, e seu prazo de duração é por tempo indeterminado.

CLÁUSULA SÉTIMA: A administração da sociedade caberá ao sr. ADRIANO RODRIGUES DOS SANTOS, com poderes e atribuições de gerir e administrar os negócios da sociedade, representá-la ativa e passivamente, judicial e extrajudicialmente, perante órgãos públicos, instituições financeiras.



**DÉCIMA PRIMEIRA ALTERAÇÃO CONTRATUAL DE SOCIEDADE LIMITADA PARA
TRANSFERÊNCIA DE QUOTAS AO SÓCIO REMANESCENTE E CONSOLIDAÇÃO**

A R SANTOS & CIA LTDA

CNPJ – 08.434.728/0001-33

CLÁUSULA OITAVA: Ao término de cada exercício social, em 31 de dezembro, o administrador procederá à elaboração do inventário, do balanço patrimonial e do balanço de resultado econômico, cabendo aos sócios, na proporção de suas quotas, os lucros ou perdas apuradas.

CLÁUSULA NONA: O ADMINISTRADOR declara sob as penas da lei que não está impedido exercer a administração da sociedade, por lei especial, ou em virtude de condenação criminal, ou por se encontrar sob os efeitos dela, a pena que vede, ainda que temporariamente, o acesso a cargos públicos; ou por crime falimentar, de prevaricação, peita ou suborno, concussão, peculato, ou contra a economia popular, contra o sistema financeiro nacional, contra normas de defesa de concorrência, contra as relações de consumo, fé pública, ou a propriedade. (art. 1.011, § 1º, CC/2002).

CLÁUSULA DÉCIMA: ENQUADRAMENTO EMPRESARIAL – o sócio declara sob as penas da Lei que a empresa se enquadra na condição de MICROEMPRESA, nos termos da Lei Complementar nº 123 de 14/12/2006.

CLAUSULA DÉCIMA PRIMEIRA: (NO FUND) – Fica eleito o foro da Cidade de Congonhinhas Estado do Paraná, para resolver questões oriundas do presente ATO.

E, por estar assim justo e contratado, assina o presente instrumento em via única na presença de duas testemunhas.



TERMO DE AUTENTICIDADE

Eu, ROSELI PRADO MORAES, com inscrição ativa no CRC/PR, sob o n° 035266, registrado em 25/05/1994, inscrito no CPF n° 10327674806, DECLARO, sob as penas da Lei Penal, e sem prejuízo das sanções administrativas e cíveis, que este documento é autêntico e condiz com o original.

IDENTIFICAÇÃO DO(S) ASSINANTE(S)		
CPF	N° do Registro	Nome
10327674806	035266	ROSELI PRADO MORAES

CERTIFICO O REGISTRO EM 24/03/2023 09:57 SOB N° 20231698992.
PROTOCOLO: 231698992 DE 16/03/2023.
CÓDIGO DE VERIFICAÇÃO: 12303995658. CNPJ DA SEDE: 08434728000133.
NIRE: 41205818319. COM EFEITOS DO REGISTRO EM: 10/03/2023.
A R SANTOS LTDA



LEANDRO MARCOS RAYSEL BISCAIA
SECRETÁRIO-GERAL
www.empresafacil.pr.gov.br

A validade deste documento, se impresso, fica sujeito à comprovação de sua autenticidade nos respectivos portais, informando seus respectivos códigos de verificação.

REPÚBLICA FEDERATIVA DO BRASIL

MINISTÉRIO DA INFRAESTRUTURA
SECRETARIA NACIONAL DE TRÁNSITO

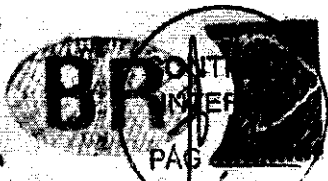

CARTEIRA NACIONAL DE HABILITAÇÃO / DRIVER LICENSE / PERMISO DE CONDUCCIÓN

2.1 NOME E SOBRENOME
ADRIANO RODRIGUES DOS SANTOS

1.ª HABILITAÇÃO
14/01/2002

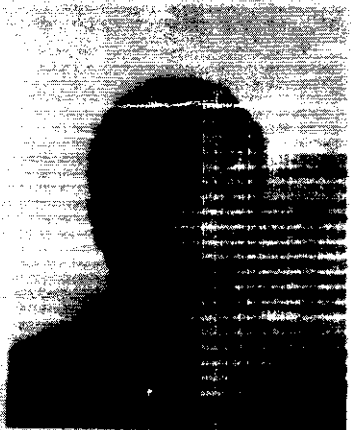

3 DATA LOCAL E UF DE NASCIMENTO
11/12/1980 NOVA FATIMA/PR

4.ª DATA EMISSÃO
25/10/2022

4.ª VALIDADE
28/10/2032

ACC
D

12. DOC. IDENTIDADE / ORG. EMISSOR / UF
7015316-5 SESP PR

4.º CPF
034.669.259-83

5.º Nº REGISTRO
02150711646

9. CAT. HAB.
B

NACIONALIDADE
BRASILEIRO

FILIAÇÃO
RAIMUNDO RODRIGUES DOS SANTOS

MARIA ROSA DOS SANTOS

7 ASSINATURA DO PORTADOR

ACC	9	10	11	12	9	10	11	12
					D			
A					DT			

VALIDA EM TODO O TERRITÓRIO NACIONAL
2459096411

2459096411

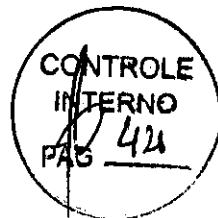

MINISTÉRIO DA FAZENDA
Secretaria da Receita Federal do Brasil
Procuradoria-Geral da Fazenda Nacional

**CERTIDÃO POSITIVA COM EFEITOS DE NEGATIVA DE DÉBITOS RELATIVOS AOS TRIBUTOS
FEDERAIS E À DÍVIDA ATIVA DA UNIÃO**

Nome: A R SANTOS LTDA
CNPJ: 08.434.728/0001-33

Ressalvado o direito de a Fazenda Nacional cobrar e inscrever quaisquer dívidas de responsabilidade do sujeito passivo acima identificado que vierem a ser apuradas, é certificado que:

1. constam débitos administrados pela Secretaria da Receita Federal do Brasil (RFB) com exigibilidade suspensa nos termos do art. 151 da Lei nº 5.172, de 25 de outubro de 1966 - Código Tributário Nacional (CTN), ou objeto de decisão judicial que determina sua desconsideração para fins de certificação da regularidade fiscal, ou ainda não vencidos; e
2. não constam inscrições em Dívida Ativa da União (DAU) na Procuradoria-Geral da Fazenda Nacional (PGFN).

Conforme disposto nos arts. 205 e 206 do CTN, este documento tem os mesmos efeitos da certidão negativa.

Esta certidão é válida para o estabelecimento matriz e suas filiais e, no caso de ente federativo, para todos os órgãos e fundos públicos da administração direta a ele vinculados. Refere-se à situação do sujeito passivo no âmbito da RFB e da PGFN e abrange inclusive as contribuições sociais previstas nas alíneas 'a' a 'd' do parágrafo único do art. 11 da Lei nº 8.212, de 24 de julho de 1991.

A aceitação desta certidão está condicionada à verificação de sua autenticidade na Internet, nos endereços <<http://rfb.gov.br>> ou <<http://www.pgfn.gov.br>>.

Certidão emitida gratuitamente com base na Portaria Conjunta RFB/PGFN nº 1.751, de 2/10/2014.

Emitida às 08:39:52 do dia 05/04/2023 <hora e data de Brasília>.

Válida até 02/10/2023.

Código de controle da certidão: **57FF.EE9D.3798.212A**

Qualquer rasura ou emenda invalidará este documento.



Estado do Paraná
Secretaria de Estado da Fazenda
Receita Estadual do Paraná

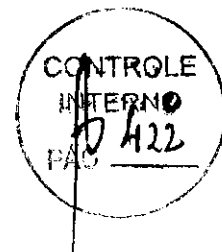

Certidão Negativa
de Débitos Tributários e de Dívida Ativa Estadual
Nº 029988299-07

Certidão fornecida para o CNPJ/MF: **08.434.728/0001-33**
Nome: **A R SANTOS LTDA**

Ressalvado o direito da Fazenda Pública Estadual inscrever e cobrar débitos ainda não registrados ou que venham a ser apurados, certificamos que, verificando os registros da Secretaria de Estado da Fazenda, constatamos não existir pendências em nome do contribuinte acima identificado, nesta data.

Obs.: Esta Certidão engloba todos os estabelecimentos da empresa e refere-se a débitos de natureza tributária e não tributária, bem como ao descumprimento de obrigações tributárias acessórias.

Válida até 27/07/2023 - Fornecimento Gratuito

A autenticidade desta certidão deverá ser confirmada via Internet
www.fazenda.pr.gov.br



PREFEITURA MUNICIPAL DE CONGONHINHAS

ESTADO DO PARANÁ
Departamento de Tributação

NUMERO DE CONTROLE INTERNO 70433
PAG 420
VÁLIDO ATÉ 09/06/2023

CERTIDÃO NEGATIVA

Cadastro Municipal
161

CNPJ / CPF
08.434.728/0001-33

RAZÃO SOCIAL / NOME
A R SANTOS LTDA

SITUADO A
Rua SIQUEIRA CAMPOS, nº 386 - Bairro : Centro

NOME FANTASIA
A R S - PROMOCOES E EVENTOS

INÍCIO DE ATIVIDADE 07/11/2006 SITUÇÃO DO CADASTRO Em atividade

Cod. CNAE	Descrição CNAE
9609299	Outras atividades de serviços pessoais não especificadas anteriormente
9511800	Reparação e manutenção de computadores e de equipamentos periféricos
9319199	Outras atividades esportivas não especificadas anteriormente
9001999	Artes cênicas, espetáculos e atividades complementares não especificadas anteriormente
9001906	Atividade de sonorização e de iluminação
9001905	Produção de espetáculos de rodados, vaquejadas e similares
9001904	Produção de espetáculos circenses, de marionetes e similares
9001902	Produção musical
8591200	Ensino de artes
8230001	Serviços de organização de feiras, congressos, exposições e festas
8129000	Atividades de limpeza não especificadas anteriormente
8121400	Limpeza em prédios e em domicílios
7739003	Aluguel de painéis, coberturas e outras estruturas de uso temporário, exceto andaimes
7721700	Aluguel de equipamentos recreativos e esportivos
7420004	Franquia de festas e eventos
7319009	Outras atividades de publicidade não especificadas anteriormente
7311400	Agências de publicidade
4763602	Comércio varejista de artigos esportivos
4763601	Comércio varejista de brinquedos e artigos recreativos
4761003	Comércio varejista de artigos de papelaria
4753900	Comércio varejista especializado de eletrodomésticos e equipamentos de áudio e vídeo
4752100	Comércio varejista especializado de equipamentos de telefonia e comunicação
4751201	Comércio varejista especializado de equipamentos e suprimentos de informática
4742300	Comércio varejista de material elétrico
4526007	Serviços de instalação, manutenção e reparação de acessórios para veículos automotores
4321500	Instalação e manutenção elétrica
2511000	Fabricação de estruturas metálicas
1813001	Impressão de material gráfico não publicitário
4756300	Comércio varejista especializado de instrumentos musicais e acessórios

CERTIFICAMOS, que verificando os arquivos do Cadastro Geral dos Contribuintes deste órgão consta que o referido cadastro NÃO está em atraso para com os cofres desta municipalidade, até a presente data, com referência a TRIBUTOS MUNICIPAIS E DÍVIDA ATIVA DE SUAS ATIVIDADES ECONÔMICAS, ressalvo o direito da Fazenda Pública Municipal de cobrar as dívidas posteriormente, apuradas, mesmo referentes a períodos nesta Certidão compreendidos.

Congonhinhas (PR), 10 de Abril de 2023.

Ivani Mara Barreto da Silva
Secretária Municipal de Fazenda
Decreto nº 3080/2021
Divisão de Lançadora e Execução Tributária



PODER JUDICIÁRIO
JUSTIÇA DO TRABALHO

CERTIDÃO NEGATIVA DE DÉBITOS TRABALHISTAS

Nome: A R SANTOS LTDA (MATRIZ E FILIAIS)
CNPJ: 08.434.728/0001-33
Certidão n°: 13322000/2023
Expedição: 29/03/2023, às 19:23:19
Validade: 25/09/2023 - 180 (cento e oitenta) dias, contados da data de sua expedição.

Certifica-se que **A R SANTOS LTDA (MATRIZ E FILIAIS)**, inscrito(a) no CNPJ sob o n° **08.434.728/0001-33**, **NÃO CONSTA** como inadimplente no Banco Nacional de Devedores Trabalhistas. Certidão emitida com base nos arts. 642-A e 883-A da Consolidação das Leis do Trabalho, acrescentados pelas Leis ns.º 12.440/2011 e 13.467/2017, e no Ato 01/2022 da CGJT, de 21 de janeiro de 2022. Os dados constantes desta Certidão são de responsabilidade dos Tribunais do Trabalho.

No caso de pessoa jurídica, a Certidão atesta a empresa em relação a todos os seus estabelecimentos, agências ou filiais.

A aceitação desta certidão condiciona-se à verificação de sua autenticidade no portal do Tribunal Superior do Trabalho na Internet (<http://www.tst.jus.br>).

Certidão emitida gratuitamente.

INFORMAÇÃO IMPORTANTE

Do Banco Nacional de Devedores Trabalhistas constam os dados necessários à identificação das pessoas naturais e jurídicas inadimplentes perante a Justiça do Trabalho quanto às obrigações estabelecidas em sentença condenatória transitada em julgado ou em acordos judiciais trabalhistas, inclusive no concernente aos recolhimentos previdenciários, a honorários, a custas, a emolumentos ou a recolhimentos determinados em lei; ou decorrentes de execução de acordos firmados perante o Ministério Público do Trabalho, Comissão de Conciliação Prévia ou demais títulos que, por disposição legal, contiver força executiva.

Página 1

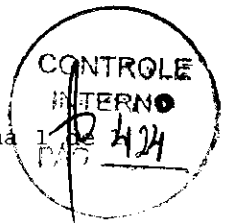

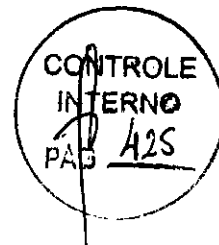
[Voltar](#)[Imprimir](#)

Certificado de Regularidade do FGTS - CRF

Inscrição: 08.434.728/0001-33
Razão Social: A R SANTOS E CIA LTDA
Endereço: R VER GERSON APARCIDO SOARES 225 SEDE / CENTRO /
CONGONHINHAS / PR / 86320-000

A Caixa Econômica Federal, no uso da atribuição que lhe confere o Art. 7, da Lei 8.036, de 11 de maio de 1990, certifica que, nesta data, a empresa acima identificada encontra-se em situação regular perante o Fundo de Garantia do Tempo de Serviço - FGTS.

O presente Certificado não servirá de prova contra cobrança de quaisquer débitos referentes a contribuições e/ou encargos devidos, decorrentes das obrigações com o FGTS.

Validade: 12/05/2023 a 10/06/2023

Certificação Número: 2023051201042074168804

Informação obtida em 22/05/2023 21:06:35

A utilização deste Certificado para os fins previstos em Lei esta condicionada a verificação de autenticidade no site da Caixa:
www.caixa.gov.br



AR SANTOS LTDA

CNPJ: 08.434.728/0001-33.
RUA SIQUEIRA CAMPOS – 386
CONGONHINHAS – PARANÁ
FONE: 43 984113246
Email:djadrianorodrigues@hotmail.com

À

PREFEITURA MUNICIPAL DE RIBEIRÃO DO PINHAL PR

ATT - SETOR DE LICITAÇÕES

SR. PREGOEIRO - EQUIPE DE APOIO

Ref.: ELETRONICO nº. 040//2023

Proposta de Preços

Apresentamos nossa proposta para fornecimento do objeto abaixo discriminado, que integra o instrumento convocatório da licitação em epígrafe.

1 - IDENTIFICAÇÃO DO CONCORRENTE:

- AR SANTOS E CIA LTDA
- CNPJ :08.434.728/0001-33
- REPRESENTANTE :ADRIANO RODRIGUES DOS SANTOS DIRETOR
- CARTEIRA DE IDENTIDADE 7.015.316-5 CPF:034.669.259-83
- ENDEREÇO RUA SIQUEIRA CAMPOS 386 -
- E-MAIL:djadrianorodrigues@hotmail.com
- AGÊNCIA BANCO DO BRASIL 0224.0 E NÚMERO DA CONTA BANCÁRIA:26512-8

2- DADOS PARA ASSINATURA DO CONTRATO:

- :ADRIANO RODRIGUES DOS SANTOS
- ENDEREÇO RUA SIQUEIRA CAMPOS 386 -
- CPF:034.669.259-83 CARGO:DIRETOR

AR SANTOS E CIA LTDA		08.434.728/0001-33	35.085,00
LOTE 36	Quant.: 1	Num: 141	Total: 4.140,00
Item: 1	Unidade: CAIXA	Marca: CAT6	Modelo:
Descrição: CABO DE REDE CAT6 CMX C/305M CABO REDE COMPUTADOR CATEGORIA: 6 , COMPRIMENTO: 305 M, BITOLA CONDUTOR: 24 AWG, TIPO CONDUTOR: 4 PARES , TIPO CABO: UTP", ,"UNIDADE"			
Quantidade: 6	Val. Ref.: 690,00	Valor Unit.: 690,00	Total Item: 4.140,00
LOTE 37	Quant.: 1	Num: 135	Total: 500,00
Item: 1	Unidade: METRO	Marca: TIAFLEX	Modelo: 2,5
Descrição: CABO PP 2X2,25MM CABO ELÉTRICO FLEXÍVEL TENSÃO ISOLAMENTO: 750 VTIPO: PP FORMAÇÃO DO CABO: 2 X 2,5 MM2 MATERIAL DO CONDUTOR: COBRE ELETROLÍTICO MATERIAL ISOLAMENTO: PVC ANTI-CHAMA TEMPERATURA OPERAÇÃO: 70 °C			
Quantidade: 100	Val. Ref.: 5,00	Valor Unit.: 5,00	Total Item: 500,00



REPÚBLICA FEDERATIVA DO BRASIL

CADASTRO NACIONAL DA PESSOA JURÍDICA

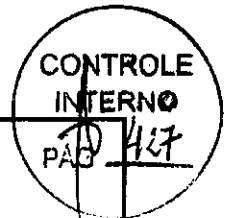

NÚMERO DE INSCRIÇÃO 07.236.681/0001-30 MATRIZ	COMPROVANTE DE INSCRIÇÃO E DE SITUAÇÃO CADASTRAL	DATA DE ABERTURA 14/02/2005
NOME EMPRESARIAL LISIANE TASSO GUITES MERELES		
TÍTULO DO ESTABELECIMENTO (NOME DE FANTASIA) CELEIRO MATERIAIS DE CONSTRUCAO		PORTE EPP
CÓDIGO E DESCRIÇÃO DA ATIVIDADE ECONÔMICA PRINCIPAL 47.44-0-99 - Comércio varejista de materiais de construção em geral		
CÓDIGO E DESCRIÇÃO DAS ATIVIDADES ECONÔMICAS SECUNDÁRIAS 47.42-3-00 - Comércio varejista de material elétrico 47.44-0-01 - Comércio varejista de ferragens e ferramentas 47.44-0-03 - Comércio varejista de materiais hidráulicos		
CÓDIGO E DESCRIÇÃO DA NATUREZA JURÍDICA 213-5 - Empresário (Individual)		
LOGRADOURO R SIQUEIRA CAMPOS	NÚMERO 2662	COMPLEMENTO *****
CEP 84.033-000	BAIRRO/DISTRITO CARA-CARA	MUNICÍPIO PONTA GROSSA
UF PR		
ENDEREÇO ELETRÔNICO COMPRAS@CELEIROMATERIAIS.COM.BR	TELEFONE (42) 9973-0045/ (42) 9961-0470	
ENTE FEDERATIVO RESPONSÁVEL (EFR) *****		
SITUAÇÃO CADASTRAL ATIVA	DATA DA SITUAÇÃO CADASTRAL 14/02/2005	
MOTIVO DE SITUAÇÃO CADASTRAL		
SITUAÇÃO ESPECIAL *****	DATA DA SITUAÇÃO ESPECIAL *****	

Aprovado pela Instrução Normativa RFB nº 1.863, de 27 de dezembro de 2018.

Emitido no dia 16/05/2023 às 07:45:59 (data e hora de Brasília).

Página: 1/1



Secretaria da Micro e Pequena Empresa
Secretaria da Racionalização e Simplificação
Departamento de Registro Empresarial e Integração



REQUERIMENTO DE EMPRESÁRIO

Folhas 1/2

NÚMERO DE IDENTIFICAÇÃO DO REGISTRO DE EMPRESA - NIRE DA SÉDI 41105787276		NIRE DA FILIAL (preencher somente se ato referente a filial) XXX	
NOME DO EMPRESÁRIO (completo, sem abreviação) LISIANE TASSO GUITES MERELES			
NACIONALIDADE BRASILEIRA		ESTADO CIVIL CASAD(A)	
SEXO Feminino		REGIME DE BENS (casado) Comunhão Parcial	
FILHO DE (pai) CELSO LUIZ GUITES		mãe MARIA DE FATIMA BOLICO TASSO	
NASCIMENTO (data de nascimento) 28 08 1985	DOCUMENTO DE IDENTIFICAÇÃO (completo) 8092708323	Estado emissor RJ RJ	UF RS
EMANIPULADO (último dia de emancipação - somente no caso de menor) XXX		C.P.F. (Número) 053.117.259-74	
ENDEREÇO NA LOCALIDADE (rua, av, etc.) RUA CEL. PEDRO FERREIRA			NÚMERO 523
COMPLEMENTO CASA	BAIRRO/DISTRITO CENTRO	CEP 84130-000	CODIGO DO MUNICÍPIO (Uso da Junta Comercial) 006402 - Palmeira
MUNICÍPIO Palmeira			UF PR
declara, sob as penas da lei, não estar impedido de exercer atividade empresarial, que não possui outro registro de empresário e requer:			
A JUNTA COMERCIAL DO ESTADO DO PARANÁ		A JUNTA COMERCIAL DO XXX	
CÓDIGO E DESCRIÇÃO DO ATO 002 - ALTERAÇÃO		CÓDIGO E DESCRIÇÃO DO ATO XXX	
CÓDIGO E DESCRIÇÃO DO EVENTO 021 - ALTERAÇÃO DE DADOS (EXCETO NOME EMPRESARIAL)		CÓDIGO E DESCRIÇÃO DO EVENTO XXX	
NOME EMPRESARIAL LISIANE TASSO GUITES MERELES			ENQUADRAMENTO EPP (Empresa de Pequeno Porte)
LOGRADOURO (rua, av, etc.) PRAÇA MARECHAL FLORIANO PLIXOTO			NÚMERO 82
COMPLEMENTO XXX	BAIRRO/DISTRITO CENTRO	CEP 84130-000	CODIGO DO MUNICÍPIO (Uso da Junta Comercial) 006402 - Palmeira
MUNICÍPIO Palmeira		UF PR	PAIS BRASIL
VALOR DO CAPITAL - R\$ 30.000,00	VALOR DO CAPITAL - (por extensão) trinta mil reais		
CODIGO DE ATIVIDADE ECONÔMICA (CNAE Usado) Atividade Principal: 4744099 Atividade Secundária: 4321500, 4322301, 4322303, 4330402 4330404, 4399103, 4399199, 4530705 4732600, 4741500, 4742300, 4743100, 4744001, 4744002, 4744003, 4744005, 4752100, 4753900	Descrição do Objeto COMERCIO VAREJISTA DE MATERIAIS DE CONSTRUCAO, MATERIAIS ELETRICOS, HIDRAULICOS, TINTAS E MATERIAIS PARA PINTURA, PISOS E REVESTIMENTOS, VIDROS, MADEIRAS E ARTEFATOS, FERRAGENS, FERRAMENTAS ELÉTRICAS E NÃO ELÉTRICAS; COMERCIO VAREJISTA DE MOVEIS, UTILIDADES DOMÉSTICAS E ELETROELETRÔNICOS, APARELHOS DE TELEFONIA E COMUNICAÇÃO, UTILIDADES DOMÉSTICAS, PRODUTOS SANITANTES, DE LIMPEZA, MATERIAL ESCOLAR, DE ESCRITÓRIO E PAPELARIA, PNEUS E ÓLEOS LUBRIFICANTES, SERVIÇOS DE INSTALAÇÃO, ALTERAÇÃO, MANUTENÇÃO E		
DATA DE INÍCIO DAS ATIVIDADES 10/02/2005	NÚMERO DE INSCRIÇÃO NO CNPJ 07.236.681/0001-30	TRANSFERÊNCIA DE SÉDE DE FILIAL DE DE QUAL NIRE ANTERIOR	UF PR
DATA ASSINATURA 21/06/2018	ASSINATURA DO EMPRESÁRIO <i>Lisiane T. G. Mereles</i>		
PARA USO EXCLUSIVO DA JUNTA COMERCIAL			
DEFERIDO, PUBLICADO E ARQUIVADO		AUTENTICAÇÃO	
		PR2180001807285	

PARA USO EXCLUSIVO DA JUNTA COMERCIAL

* Este documento foi gerado no portal Empresa Fácil Paraná

CERTIFICO O REGISTRO EM 29/06/2018 15:28 SOB N° 20183115562.
PROTOCOLO: 183115562 DE 12/06/2018. CÓDIGO DE VERIFICAÇÃO:
11802569817. NIRE: 41105787276.
LISIANE TASSO GUITES MERELES



Libertad Bogus
SECRETÁRIA-GERAL
CURITIBA, 29/06/2018
www.empresafacil.pr.gov.br

A validade deste documento, se impresso, fica sujeito à comprovação de sua autenticidade nos respectivos portais. Informando seus respectivos códigos de verificação



Secretaria da Micro e Pequena Empresa
 Secretaria da Racionalização e Simplificação
 Departamento de Registro Empresarial e Integração



REQUERIMENTO DE EMPRESÁRIO

Folhas 2/2

NÚMERO DE IDENTIFICAÇÃO DO REGISTRO DE EMPRESA - NIRE (XXXX-XX)		NIRE DO FILIAL (apresentar somente se não referir a filial)	
41105787276		XXX	
NOME DO EMPRESÁRIO (completo, sem abreviações)			
LISIANE TASSO GUITES MERELLES			
NACIONALIDADE		ESTADOCIVIL	
BRASILEIRA		CASADO(A)	
SEXO	RÉGIME DE BENS(casado)		
Feminino	Comunhão Parcial		
FILHO DE (pai)		mãe	
CELSO LUIZ GUITES		MARIA DE FATIMA BOLICO TASSO	
NASCIMENTO (data de nascimento)	DOCUMENTO DE IDENTIFICAÇÃO (numero)	Orgão emissor	UF
28.08.1985	8092708323	IGPDI	RS
CPF (numero)			
053.117.259-74			
IMPEDIMENTO POR (forma de emancipação - somente no caso de menor)			
XXX			
DOMICÍLIO (AVILA/GRADUADO - rua, av, etc)			NÚMERO
RUA CEL. PEDRO FERREIRA			523
COMPL.mento	BARRIO (distrito)	CEP	CODIGO DO MUNICIPIO (Use da junta Comercial)
CASA	CENTRO	84130-000	006402 - Palmeira
MUNICIPIO			UF
Palmeira			PR
declara, sob as penas da lei, não estar impedido de exercer atividade empresarial, que não possui outro registro de empresário e requer:			
A JUNTA COMERCIAL DO ESTADO DO PARANÁ		A JUNTA COMERCIAL DO XXX	
CÓDIGO E DESCRIÇÃO DO ATO		CÓDIGO E DESCRIÇÃO DO ATO	
002 - ALTERAÇÃO		XXX	
CÓDIGO E DESCRIÇÃO DO EVENTO		CÓDIGO E DESCRIÇÃO DO EVENTO	
021 - ALTERAÇÃO DE DADOS (EXCETO NOME EMPRESARIAL)		XXX	
NOME EMPRESARIAL			ENQUADRAMENTO
LISIANE TASSO GUITES MERELLES			EPP (Empresa de Pequeno Porte)
LOGRADOURO (rua, av, etc)			NÚMERO
PRAÇA MARCHEL FLORIANO PEIXOTO			82
COMPL.mento	BARRIO (distrito)	CEP	CODIGO DO MUNICIPIO (Use da junta Comercial)
XXX	CENTRO	84130-000	006402 - Palmeira
MUNICIPIO		UF	PAIS
Palmeira		PR	BRASIL
VALOR DO CAPITAL (R\$)		CORREIO ELETRÔNICO (E-MAIL)	
30.000,00		MERE_725@HOTMAIL.COM	
VALOR DO CAPITAL (por extensão)			
trinta mil reais			
CÓDIGO DE ATIVIDADE ECONÔMICA (CNAE - Escala)		DESCRIÇÃO DO ATIVIDADE	
Atividade Principal 4744099		REPARAÇÃO ELÉTRICA EM EDIFICAÇÕES, SERVIÇOS EM INSTALAÇÕES HIDRÁULICAS, SANITÁRIAS E DE GAS EM EDIFICAÇÕES, SERVIÇOS DE PINTURAS EM EDIFICAÇÕES, SERVIÇOS DE INSTALAÇÃO, ALTERAÇÃO, MANUTENÇÃO E REPARAÇÃO DE SISTEMA DE PREVENÇÃO CONTRA INCÊNDIO, SERVIÇOS DE OBRAS DE ALVENARIA, OBRAS DE ACABAMENTO DA CONSTRUÇÃO, INSTALAÇÃO DE PORTAS, JANELAS, TETOS, DIVISÓRIAS E ARMÁRIOS EMBUTIDOS DE QUALQUER MATERIAL.	
Atividade Secundária 4754701, 4759899, 4761003, 4789005			
DATA DE INÍCIO DAS ATIVIDADES	NÚMERO DE INSCRIÇÃO NO SPI	TRANSFERÊNCIA DE SEDE (DE FILIAL DE OUTRA UF-NIRE ANTERIOR)	UF
10-02-2005	07.236.681-0001-30		
DATA ASSINATURA	ASSINATURA DO EMPRESÁRIO	USO DA JUNTA COMERCIAL (DEPENDENTE DE AUTORIZAÇÃO GOVERNAMENTAL)	
21.06.2018	<i>Lisiane T. G. Merelles</i>	<input type="checkbox"/> 1 - SIM <input type="checkbox"/> 3 - NÃO	

DEFERIDO. PUBLIQUE-SE E ARQUIVE-SE	AUTENTICAÇÃO
	PR2180001807285

PARA USO EXCLUSIVO DA JUNTA COMERCIAL

* Este documento foi gerado no portal Empresa Fácil Paraná



CERTIFICADO O REGISTRO EM 29/06/2018 15:28 SOB Nº 20183115562.
 PROTOCOLO: 183115562 DE 12/06/2018. CÓDIGO DE VERIFICAÇÃO:
 11802569837. NIRE: 41105787276.
 LISIANE TASSO GUITES MERELLES

Libertad Bogus
 SECRETÁRIA-GERAL
 CURITIBA, 29/06/2018
 www.empresafacil.pr.gov.br

A validade deste documento, se impresso, fica sujeito à comprovação de sua autenticidade nos respectivos portais. Informando seus respectivos códigos de verificação

CONTROLE INTERNO
2430

DEPARTAMENTO NACIONAL DE REGISTRO DE EMPRESAS
DEPARTAMENTO NACIONAL DE REGISTRO DE EMPRESAS
JUNTA COMERCIAL DO PARANÁ

REGISTRO DO REGISTRO DE EMPRESA - NIRE DA SEDE

NOME COMPLETO (gratuito com abreviatura)
LISIANE TASSO GUITES MERELES

NATURAL DE (cidade e sigla do estado) UF NACIONALIDADE ESTAB. NIRE
SANTA BARBARA DO SUL / RS BRASIL **Casado**

SEXO M F REGIME DE BENS (na cidade) **Comunhão parcial**

FILHO DE (pai) (mãe)
CELSO LUIZ GUITES / MARIA DE FÁTIMA BÓLICO TASSO

NASCIDO EM (data de nascimento) CIDADANIA (cidade) Orgão emissor UF CPF (pessoa física)
28/08/1985 8092708323 I.G.P.D.I. RS 05497259-74

EMANIPADO POR (nome do mandatário - escreva no caso de nomear)

DOMICILIADO NA (LOGRADOURO - no, nr, etc.) NÚMERO
RUA CEL. PEDRO FERREIRA 523

COMPLEMENTO BARRIO / DISTRITO CEP
CENTRO 84130-000

MUNICÍPIO
PALMEIRA PR

declara, sob as penas da lei, não estar impedido de exercer atividade empresária, que não possui outro registro de empresário e requer à Junta Comercial do PARANÁ:

CÓDIGO DO ATO 080	DESCRIÇÃO DO ATO INSCRIÇÃO	CÓDIGO DO EVENTO	DESCRIÇÃO DO EVENTO
CÓDIGO DO EVENTO	DESCRIÇÃO DO EVENTO	CÓDIGO DO EVENTO	DESCRIÇÃO DO EVENTO

NOME EMPRESARIAL
LISIANE TASSO GUITES MERELES

LOGRADOURO (no, nr, etc.) NÚMERO
RUA XV DE NOVEMBRO 388

COMPLEMENTO BARRIO / DISTRITO CEP
CENTRO 84130-000

MUNICÍPIO UF COMÉRCIO ELETRÔNICO (E-MAIL)
PALMEIRA PR

VALOR DO CAPITAL - R\$ VALOR DO CAPITAL (por extenso)
10.000,00 (DEZ MIL REAIS)

CÓDIGO DE ATIVIDADE ECONÔMICA (CNAE Fiscal) Atividade principal
5248-9/02

Atividades secundárias

DESCRIÇÃO DO OBJETO
COMERCIO VAREJISTA DE ARTIGOS DE PAPELARIA, PAPEL, ARTIGOS ESCOLARES E DE ESCRITÓRIO, ARTIGOS PARA PRESENTES, BIJUTERIAS E BRINQUEDOS.

DATA DE SEDE DO ATO NIRE anterior TRANSFERÊNCIA DE SEDE OU DE FILIAL DE OUTRA UF UF
10/02/2005

ASSINATURA DA FIRMA PELO EMPRESÁRIO (ou pelo representante autorizado) ASSINATURA DO EMPRESÁRIO
Lisiane Tasso Guites Mereles
02/02/2005 *Lisiane T. G. Mereles*

DEFENIDO. PUBLIQUE-SE E ARQUIVE-SE

Sulmar

Artista S. M. Martins
R.G. 0.257.423-3/DF

190205

AUTENTICAÇÃO

Erivaldo Santinoni
VOGAL - 21

JUNTA COMERCIAL DO PARANÁ
ESCRITÓRIO REGIONAL DE PONTA GROSSA
CERTIFICADO DE REGISTRO EM: 14/02/2005
SOB NÚMERO: 4110578276
Protocolo: 05/050407-0

Maria Thereza Lopes Sasomina

Escritório de PONTA GROSSA
MARIA THERESA LOPES SASOMINA
SECRETARIA GERAL



40305787 276
14 de 03
por favor, confirmar respectivo la Dico.
con 08. Agosto con 12
[Signature]
SERVIDOR DE FOTOCOPIA

ALTERAÇÃO DO INSTRUMENTO DE INSCRIÇÃO DE EMPRESÁRIO INDIVIDUAL
NIRE 41105787276 CNPJ 07.236.681/0001-30

LISIANE TASSO GUITES MERELES

CONTROLE
INSCRIÇÃO
PÁG. 1 de 2
432

LISIANE TASSO GUITES MERELES, brasileira, casada sob o regime de comunhão parcial de bens, nascida em 28/08/1985, natural da cidade de Santa Barabara do Sul - RS, empresária, portadora do RG 8092708323 IGPDI/RS, inscrita no CPF 053.117.259-74, residente e domiciliada na Rua Cel. Pedro Ferreira, 523, Casa, Centro, Palmeira - PR, Cep 84.130-000, Empresário Individual, sob o nome empresarial LISIANE TASSO GUITES MERELES com sede à Praça Marechal Floriano Peixoto, 82, Centro, Palmeira - PR, Cep 84.130-000, inscrito na Junta Comercial do Paraná sob o NIRE 41105787276 em 14/02/2005 e no CNPJ sob o nº 07.236.681/0001-30; Resolvem assim, Alterar o Instrumento de Inscrição:

Cláusula Primeira - O endereço empresarial que era na Praça Marechal Floriano Peixoto, 82, Centro, Palmeira - PR, Cep 84.130-000, passa a ser na Avenida Visconde de Mauá, 2147, Centro, Ponta Grossa - PR, Cep 84.045-100.

Cláusula Segunda - O endereço da empresaria que era na Rua Cel. Pedro Ferreira, 523, Casa, Centro, Palmeira - PR, Cep 84.130-000, passa a ser na Rua Brasil, 419, Oficinas. Ponta Grossa - PR, Cep 84.036-010.

Cláusula Terceira - Ficam inalteradas as demais cláusulas do Instrumento Constitutivo que não colidem com as disposições do presente dispositivo.

E, por estar assim constituído, assino o presente instrumento.

Ponta Grossa - PR, 06 de Março de 2020.

LISIANE TASSO GUITES MERELES
Assinado por Certificado Digital



MINISTÉRIO DA ECONOMIA
Secretaria Especial de Desburocratização, Gestão e Governo Digital
Secretaria de Governo Digital
Departamento Nacional de Registro Empresarial e Integração

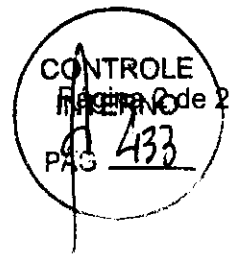

ASSINATURA ELETRÔNICA

Certificamos que o ato da empresa LISIANE TASSO GUITES MERELES consta assinado digitalmente por:

IDENTIFICAÇÃO DO(S) ASSINANTE(S)	
CPF	Nome
05311725974	LISIANE TASSO GUITES MERELES

CERTIFICO O REGISTRO EM 12/03/2020 16:41 SOB Nº 20201289075.
PROTOCOLO: 201289075 DE 06/03/2020. CÓDIGO DE VERIFICAÇÃO:
12001173839. NIRE: 41105787276.
LISIANE TASSO GUITES MERELES



LEANDRO MARCOS RAYSEL BISCAIA
SECRETÁRIO-GERAL
CURITIBA, 12/03/2020
www.empresafacil.pr.gov.br

LISIANE TASSO GUITES MERELES

CNPJ Nr. 07.236.681/0001-30

NIRE Nr. 41105787276

ALTERAÇÃO DO INSTRUMENTO DE INSCRIÇÃO DE EMPRESÁRIO INDIVIDUAL.

LISIANE TASSO GUITES MERELES, brasileira, casada em regime de comunhão parcial de bens, nascida em 28 de agosto de 1985, portadora da Carteira de Identidade Civil nr. RG 8092708323 – IGPD I - RS., e inscrita no Cadastro de Pessoas Físicas do Ministério da Fazenda sob nr. 053.117.259-74, residente e domiciliado em Ponta Grossa - Pr., à Rua Brasil, 419 – Oficinas - CEP. 84036-010; TITULAR da empresa individual que gira sob o nome empresarial de **LISIANE TASSO GUITES MERELES**, com sede em Ponta Grossa - Pr., à Avenida Visconde de Mauá, 2147 – Oficinas - CEP. 84045-100, com seu ATO CONSTITUTIVO devidamente arquivado na MM. Junta Comercial do Estado do Paraná sob nr. 41105787276 de 14/02/2005, e CNPJ 07.236.681/0001-30, resolve alterar aquele instrumento, conforme cláusulas e condições abaixo:

PRIMEIRA: O objetivo da empresa passa a ser: comércio varejista de materiais de construção, ferragens e ferramentas, materiais elétricos e hidráulicos.

SEGUNDA: Permanecem inalteradas as demais disposições contratuais, que não colidirem com os termos do presente instrumento.

O instrumento de Alteração, é assinado em via única, obrigando-se por si e por seus herdeiros ao seu fiel cumprimento.

Ponta Grossa – Pr., 22 de setembro de 2021.

Lisiane Tasso Guites Mereles
LISIANE TASSO GUITES MERELES

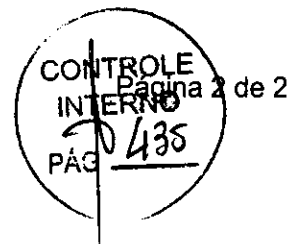

TERMO DE AUTENTICIDADE

Eu, AMAURI JUSTUS, com inscrição ativa no CRC/PR, sob o nº 022884, expedida em 31/12/1983, inscrito no CPF nº 28729560934, DECLARO, sob as penas da Lei Penal, e sem prejuízo das sanções administrativas e cíveis, que este documento é autêntico e condiz com o original.

IDENTIFICAÇÃO DO(S) ASSINANTE(S)		
CPF	Nº do Registro	Nome
28729560934	022884	AMAURI JUSTUS



CERTIFICO O REGISTRO EM 14/10/2021 08:57 SOB Nº 20216328322.
PROTOCOLO: 216328322 DE 30/09/2021.
CÓDIGO DE VERIFICAÇÃO: 12107574401. CNPJ DA SEDE: 07236681000130.
NIRE: 41105787276. COM EFEITOS DO REGISTRO EM: 22/09/2021.
LISIANE TASSO GUITES MERELES

LEANDRO MARCOS RAYSEL BISCAIA
SECRETÁRIO-GERAL
www.empresafacil.pr.gov.br

A validade deste documento, se impresso, fica sujeito à comprovação de sua autenticidade nos respectivos portais, informando seus respectivos códigos de verificação.



LISIANE TASSO GUITES MERELES

CNPJ Nr. 07.236.681/0001-30

NIRE Nr. 41105787276

ALTERAÇÃO DO INSTRUMENTO DE INSCRIÇÃO DE EMPRESÁRIO

LISIANE TASSO GUITES MERELES, brasileira, casada em regime de comunhão parcial de bens, nascida em 28 de agosto de 1985, portadora da Carteira de Identidade Civil nr. RG 8092708323 – IGPDI - RS., e inscrita no Cadastro de Pessoas Físicas do Ministério da Fazenda sob nr. 053.117.259-74, residente e domiciliado em Ponta Grossa – Pr., à Rua Brasil, 419 – Oficinas - CEP. 84036-010; TITULAR da empresa individual que gira sob o nome empresarial de **LISIANE TASSO GUITES MERELES**, com sede em Ponta Grossa – Pr., à Avenida Visconde de Mauá, 2147 - Oficinas – CEP. 84045-100, com seu ATO CONSTITUTIVO devidamente arquivado na MM. Junta Comercial do Estado do Paraná sob nr. 41105787276 em 14/02/2005, resolve alterar aquele instrumento, conforme cláusulas e condições abaixo:

PRIMEIRA: A sede da sociedade passa a ser em Ponta Grossa – Pr., à Rua Siqueira Campos, 2662 – Cará-Cará – CEP. 84033-000.

SEGUNDA: Permanecem inalteradas as demais disposições contratuais, que não colidirem com os termos do presente instrumento.

O instrumento de Alteração de Ato Constitutivo, é assinado em via única, obrigando-se por si e por seus herdeiros ao seu fiel cumprimento.

Palmeira – Pr., 13 de abril de 2022.

LISIANE TASSO

GUITES:05311725974

Assinado de forma digital por
LISIANE TASSO
GUITES:05311725974
Dados: 2022.05.25 10:54:52 -03'00'

LISIANE TASSO GUITES MERELES



TERMO DE AUTENTICIDADE

Eu, AMAURI JUSTUS, com inscrição ativa no CRC/PR, sob o n° 022884, registrado em 31/12/1983, inscrito no CPF n° 28729560934, DECLARO, sob as penas da Lei Penal, e sem prejuízo das sanções administrativas e cíveis, que este documento é autêntico e condiz com o original.

IDENTIFICAÇÃO DO(S) ASSINANTE(S)		
CPF	N° do Registro	Nome
28729560934	022884	AMAURI JUSTUS



CERTIFICO O REGISTRO EM 27/05/2022 09:18 SOB N° 20222427299.
PROTOCOLO: 222427299 DE 27/05/2022.
CÓDIGO DE VERIFICAÇÃO: 12206779387. CNPJ DA SEDE: 07236681000130.
NIRE: 41105787276. COM EFEITOS DO REGISTRO EM: 27/05/2022.
LISIANE TASSO GUITES MERELES

LEANDRO MARCOS RAYSEL BISCAIA
SECRETÁRIO-GERAL
www.empresafacil.pr.gov.br

CONTROLE INTERNO
PAS 438

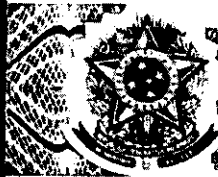

REPÚBLICA FEDERATIVA DO BRASIL
MINISTÉRIO DA INFRAESTRUTURA
DEPARTAMENTO NACIONAL DE TRANSITO
CARTEIRA NACIONAL DE HABILITAÇÃO

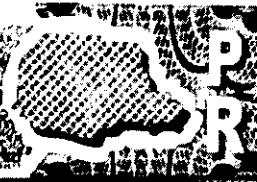

VALID

NOME
LISIANE TASSO GUITES



VÁLIDA EM TODO O TERRITÓRIO NACIONAL
2107924950



DOC. IDENTIDADE / ÓRG. EMISSOR / UF
8092708323 SESP RS

CPF DATA NASCIMENTO
053.117.259-74 28/08/1985

FILIAÇÃO
CELSO LUIZ GUITES
MARIA DE FATIMA BOLICO TASSO

PERMISSÃO ACC CAT. HAB.
B

Nº REGISTRO VALIDADE 1ª HABILITAÇÃO
03284444762 22/06/2025 19/05/2004

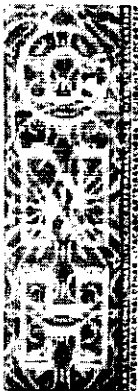

VALID

OBSERVAÇÕES

Renomeamento

PROIBIDO PLASTIFICAR
2107924950

LOCAL ASSINATURA DO PORTADOR DATA EMISSÃO
PALMEIRA, PR 22/06/2020

[Assinatura]

13810182154
PR918284076

ASSINATURA DO EMISSOR



PARANÁ



CONTROLE
INTERNO
PAG 0439





MINISTÉRIO DA FAZENDA
Secretaria da Receita Federal do Brasil
Procuradoria-Geral da Fazenda Nacional



**CERTIDÃO POSITIVA COM EFEITOS DE NEGATIVA DE DÉBITOS RELATIVOS AOS TRIBUTOS
FEDERAIS E À DÍVIDA ATIVA DA UNIÃO**

Nome: LISIANE TASSO GUITES MERELES
CNPJ: 07.236.681/0001-30

Ressalvado o direito de a Fazenda Nacional cobrar e inscrever quaisquer dívidas de responsabilidade do sujeito passivo acima identificado que vierem a ser apuradas, é certificado que:

1. constam débitos administrados pela Secretaria da Receita Federal do Brasil (RFB) com exigibilidade suspensa nos termos do art. 151 da Lei nº 5.172, de 25 de outubro de 1966 - Código Tributário Nacional (CTN), ou objeto de decisão judicial que determina sua desconsideração para fins de certificação da regularidade fiscal, ou ainda não vencidos; e
2. não constam inscrições em Dívida Ativa da União (DAU) na Procuradoria-Geral da Fazenda Nacional (PGFN).

Conforme disposto nos arts. 205 e 206 do CTN, este documento tem os mesmos efeitos da certidão negativa.

Esta certidão é válida para o estabelecimento matriz e suas filiais e, no caso de ente federativo, para todos os órgãos e fundos públicos da administração direta a ele vinculados. Refere-se à situação do sujeito passivo no âmbito da RFB e da PGFN e abrange inclusive as contribuições sociais previstas nas alíneas 'a' a 'd' do parágrafo único do art. 11 da Lei nº 8.212, de 24 de julho de 1991.

A aceitação desta certidão está condicionada à verificação de sua autenticidade na Internet, nos endereços <<http://rfb.gov.br>> ou <<http://www.pgfn.gov.br>>.

Certidão emitida gratuitamente com base na Portaria Conjunta RFB/PGFN nº 1.751, de 2/10/2014.
Emitida às 17:06:45 do dia 10/05/2023 <hora e data de Brasília>.
Válida até 06/11/2023.

Código de controle da certidão: **FB37.809B.0357.34BB**
Qualquer rasura ou emenda invalidará este documento.



Estado do Paraná
Secretaria de Estado da Fazenda
Receita Estadual do Paraná



Certidão Negativa

de Débitos Tributários e de Dívida Ativa Estadual
Nº 029530402-06

Certidão fornecida para o CNPJ/MF: **07.236.681/0001-30**
Nome: **LISIANE TASSO GUITES MERELES**

Ressalvado o direito da Fazenda Pública Estadual inscrever e cobrar débitos ainda não registrados ou que venham a ser apurados, certificamos que, verificando os registros da Secretaria de Estado da Fazenda, constatamos não existir pendências em nome do contribuinte acima identificado, nesta data.

Obs.: Esta Certidão engloba todos os estabelecimentos da empresa e refere-se a débitos de natureza tributária e não tributária, bem como ao descumprimento de obrigações tributárias acessórias.

Válida até 23/06/2023 - Fornecimento Gratuito

A autenticidade desta certidão deverá ser confirmada via Internet
www.fazenda.pr.gov.br



PREFEITURA MUNICIPAL DE PONTA GROSSA
PROCURADORIA GERAL DO MUNICÍPIO
CADASTRO ÚNICO DA DÍVIDA ATIVA MUNICIPAL

CONTROLE
INTERNO
PÁG 241

Certidão Negativa de Débitos

Certidão Nº: 54370 / 2023

Código de Autenticidade: B0832BE8E11D7DCCA4B7337837475F21

IDENTIFICAÇÃO CONTRIBUINTE

CGCM: 661660

CNPJ/CPF: 07.236.681/0001-30

Nome: LISIANE TASSO GUITES MERELES

Endereço: .

Bairro:

Complemento:

Município: / CEP:

IDENTIFICAÇÃO REQUERENTE

Nome: LISIANE TASSO GUITES MERELES

Finalidade: LICITAÇÃO

PROTOCOLO: /

PROCURADORIA GERAL DO MUNICÍPIO
CADASTRO ÚNICO DA DÍVIDA ATIVA MUNICIPAL

Certificamos, a requerimento da parte interessada, que para o contribuinte global acima identificado, **NÃO CONSTAM DÉBITOS** em aberto referente aos cadastros imobiliários e mobiliários.

Ressalvado o direito de a Fazenda Pública Municipal inscrever e cobrar débitos ainda não registrados ou que venham a ser apurados.

PONTA GROSSA, 10 de maio de 2023

ATENÇÃO: ESTA CERTIDÃO FOI EMITIDA VIA INTERNET.

Para verificar a **AUTENTICIDADE** deste documento acesse www.tributos.pontagrossa.pr.gov.br e utilize a opção **AUTENTICAR DOCUMENTOS**. Utilize o código de autenticidade informado acima. (diferencia letras maiúsculas e minúsculas).

ESTE DOCUMENTO TEM A VALIDADE DE 60 (SESSENTA) DIAS A CONTAR DA DATA DE SUA EMISSÃO.



Certificado de Regularidade do FGTS - CRF

Inscrição: 07.236.681/0001-30
Razão Social: LISIANE TASSO GUITES MERELES
Endereço: PC MARECHAL FLORIANO PEIXOTO 82 / CENTRO / PALMEIRA / PR / 84130-000

A Caixa Econômica Federal, no uso da atribuição que lhe confere o Art. 7, da Lei 8.036, de 11 de maio de 1990, certifica que, nesta data, a empresa acima identificada encontra-se em situação regular perante o Fundo de Garantia do Tempo de Serviço - FGTS.

O presente Certificado não servirá de prova contra cobrança de quaisquer débitos referentes a contribuições e/ou encargos devidos, decorrentes das obrigações com o FGTS.

Validade: 17/05/2023 a 15/06/2023

Certificação Número: 2023051701053526805789

Informação obtida em 29/05/2023 07:32:20

A utilização deste Certificado para os fins previstos em Lei esta condicionada a verificação de autenticidade no site da Caixa: www.caixa.gov.br

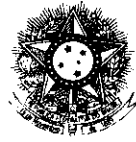

PODER JUDICIÁRIO
JUSTIÇA DO TRABALHO

Página



CERTIDÃO NEGATIVA DE DÉBITOS TRABALHISTAS

Nome: LISIANE TASSO GUITES MERELES (MATRIZ E FILIAIS)

CNPJ: 07.236.681/0001-30

Certidão n°: 20063302/2023

Expedição: 12/05/2023, às 10:46:51

Validade: 08/11/2023 - 180 (cento e oitenta) dias, contados da data de sua expedição.

Certifica-se que LISIANE TASSO GUITES MERELES (MATRIZ E FILIAIS), inscrito(a) no CNPJ sob o n° 07.236.681/0001-30, NÃO CONSTA como inadimplente no Banco Nacional de Devedores Trabalhistas.

Certidão emitida com base nos arts. 642-A e 883-A da Consolidação das Leis do Trabalho, acrescentados pelas Leis ns.º 12.440/2011 e 13.467/2017, e no Ato 01/2022 da CGJT, de 21 de janeiro de 2022.

Os dados constantes desta Certidão são de responsabilidade dos Tribunais do Trabalho.

No caso de pessoa jurídica, a Certidão atesta a empresa em relação a todos os seus estabelecimentos, agências ou filiais.

A aceitação desta certidão condiciona-se à verificação de sua autenticidade no portal do Tribunal Superior do Trabalho na Internet (<http://www.tst.jus.br>).

Certidão emitida gratuitamente.

INFORMAÇÃO IMPORTANTE

Do Banco Nacional de Devedores Trabalhistas constam os dados necessários à identificação das pessoas naturais e jurídicas inadimplentes perante a Justiça do Trabalho quanto às obrigações estabelecidas em sentença condenatória transitada em julgado ou em acordos judiciais trabalhistas, inclusive no concernente aos recolhimentos previdenciários, a honorários, a custas, a emolumentos ou a recolhimentos determinados em lei; ou decorrentes de execução de acordos firmados perante o Ministério Público do Trabalho, Comissão de Conciliação Prévia ou demais títulos que, por disposição legal, contiver força executiva.

LISIANE TASSO GUITES MERELES EPP
CNPJ: 07.236.681/0001-30 – Insc. Estadual: 9033207619
RUA SIQUEIRA CAMPOS, Nº 2662, CARA-CARA – PONTA GROSSA PR CEP 84033-000
E-mail: mere 725@hotmail.com Fone 42 3323-7740

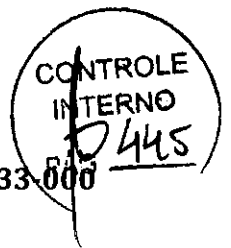

IDENTIFICAÇÃO DO PROPONENTE

RAZÃO SOCIAL: LISIANE TASSO GUITES MERELES EPP

CNPJ/MF: 07.236.681/0001-30

INSCRIÇÃO ESTADUAL: 9033207619

ENDEREÇO: RUA SIQUEIRA CAMPOS, Nº 2662, CARA-CARA – PONTA GROSSA PR CEP 84033-000

TELEFONE: (42) 3227-9789

E-MAIL: licitacao@celeiromateriais.com.br

REPRESENTANTE LEGAL: LISIANE TASSO GUITES MERELES

RG: 8092708323

CPF: 05311725974

DADOS BANCARIOS: CAIXA ECONOMICA FEDERAL AG:0397 OP:003 CONTA:1002-7

PIX: 07236681000130



REPÚBLICA FEDERATIVA DO BRASIL

CADASTRO NACIONAL DA PESSOA JURÍDICA



NUMERO DE INSCRIÇÃO 13.929.140/0001-90 MATRIZ	COMPROVANTE DE INSCRIÇÃO E DE SITUAÇÃO CADASTRAL	DATA DE EMISSÃO 06/07/2011
NOME EMPRESARIAL LUCAS GIEBELUKA DE PAULA 07356992914		
TÍTULO DO ESTABELECIMENTO (NOME DE FANTASIA) MIXPEL PAPELARIA E INFORMATICA		TIPO DE ESTABELECIMENTO ATE
CÓDIGO E DESCRIÇÃO DA ATIVIDADE ECONÔMICA PRINCIPAL 47.61-0-03 - Comércio varejista de artigos de papelaria		
CÓDIGO E DESCRIÇÃO DAS ATIVIDADES ECONÔMICAS SECUNDÁRIAS 18.22-9-01 - Serviços de encadernação e plastificação 47.21-1-04 - Comércio varejista de doces, balas, bombons e semelhantes 47.29-6-99 - Comércio varejista de produtos alimentícios em geral ou especializado em produtos alimentícios não especificados anteriormente 47.51-2-01 - Comércio varejista especializado de equipamentos e suprimentos de informática 47.51-2-02 - Recarga de cartuchos para equipamentos de informática 47.53-9-00 - Comércio varejista especializado de eletrodomésticos e equipamentos de áudio e vídeo 47.55-5-02 - Comércio varejista de artigos de armarinho 47.55-5-03 - Comércio varejista de artigos de cama, mesa e banho 47.51-0-01 - Comércio varejista de livros 47.61-0-02 - Comércio varejista de jornais e revistas 47.63-6-01 - Comércio varejista de brinquedos e artigos recreativos 47.72-5-00 - Comércio varejista de cosméticos, produtos de perfumaria e de higiene pessoal 47.89-0-01 - Comércio varejista de suvenires, bijuterias e artesanatos 47.89-0-07 - Comércio varejista de equipamentos para escritório 47.89-0-99 - Comércio varejista de outros produtos não especificados anteriormente 82.19-9-01 - Fotocópias 95.11-8-00 - Reparação e manutenção de computadores e de equipamentos periféricos		
CÓDIGO E DESCRIÇÃO DA NATUREZA JURÍDICA 2º 3-5 - Empresário (Individual)		
LOGRADOURO R SAO MAURO	NUMERO 414	COMPLEMENTO CONJ SANTA LUZIA
CEP 84.063-160	BAIRRO/DISTRITO CHAPADA	MUNICÍPIO PONTA GROSSA UF PR
ENDEREÇO ELETRÔNICO MIXPELPG@GMAIL.COM	TELEFONE (42) 3028-4061	
ENTE FEDERATIVO RESPONSÁVEL (EFR) *****		
SITUAÇÃO CADASTRAL ATIVA	DATA DE SITUAÇÃO CADASTRAL 06/07/2011	
MOTIVO DE SITUAÇÃO CADASTRAL		
SITUAÇÃO ESPECIAL *****		

Aprovado pela Instrução Normativa RFB nº 1.863, de 27 de dezembro de 2018.

Emitido no dia 01/06/2023 às 17:34:51 (data e hora de Brasília).

Página: 1/1

ALTERAÇÃO DO INSTRUMENTO DE INSCRIÇÃO DE EMPRESÁRIO INDIVIDUAL

NIRE: 41800597145

CNPJ: 13.929.140/0001-90

LUCAS GIEBELUKA DE PAULA 07356992914



LUCAS GIEBELUKA DE PAULA, brasileiro, natural de Ponta Grossa, Estado do Paraná, nascido em 23 de fevereiro de 1992, casado em regime de comunhão universal de bens, portador da Carteira de Identidade Civil RG n.º 10.505.305-3-SSP/PR, CPF n.º 073.569.929-14, residente e domiciliado em Ponta Grossa, Estado do Paraná, na Rua São Mauro, n.º 414, fundos, Conjunto Santa Luzia Bairro Chapada, CEP: 84.063-160, Empresário Individual sob o nome empresarial de LUCAS GIEBELUKA DE PAULA 07356992914, com sede em Ponta Grossa, Estado do Paraná, à Rua São Nicola, n.º 177, Bairro Chapada, CEP: 84.063-800, inscrito na Junta Comercial do Paraná – JUCEPAR, sob o NIRE: 41800597145 em 06/07/2011 e no CNPJ sob o n.º 13.929.140/0001-90, resolve assim, alterar e consolidar o seu instrumento de inscrição mediante as condições estabelecidas nas cláusulas seguintes:

Cláusula Primeira - DO ENDEREÇO: Fica alterado o endereço do Empresário Individual para a Rua São Mauro, n.º 414, Conjunto Santa Luzia, Bairro Chapada, na cidade de Ponta Grossa, Estado do Paraná. CEP: 84.063-160.

Cláusula Segunda - DO CAPITAL (ART. 968, III, CC): O capital social fica elevado para R\$: 30.000,00 (trinta mil reais), sendo do aumento de R\$: 29.999,00 (vinte e nove mil, novecentos e noventa e nove reais) subscritos e integralizados em moeda corrente do País neste ato.

Cláusula Terceira - DO OBJETO SOCIAL (ART. 978, I, CC): O Empresário Individual altera seu objeto para o exercício das seguintes atividades econômicas: Comércio varejista de artigos de papelaria, livros, jornais e revistas, doces, balas, bombons e semelhantes, equipamentos e suprimentos de informática, recarga de cartuchos para equipamentos de informática, embalagem, artigos para festas, brinquedos e artigos recreativos, armários, cama, mesa e banho, artigos esportivos, cosméticos, produtos de perfumaria e de higiene pessoal, suvenires, bijuterias e artesanatos, eletrodomésticos e equipamentos de áudio e vídeo, móveis, equipamentos para escritório, prestação de serviços de cópias fotostáticas, encadernação, plastificação, reparação e manutenção de computadores e de equipamentos periféricos.

CERTIFICO O REGISTRO EM 29/01/2020 08:58 SOB Nº 20200500171.
PROTOCOLO: 200500171 DE 29/01/2020. CÓDIGO DE VERIFICAÇÃO:
12000391026. NIRE: 41800597145
LUCAS GIEBELUKA DE PAULA 07356992914



LEANDRO MARCOS RAMOS BISCAIA
SECRETÁRIO-GERAL
CURITIBA, 29/01/2020
www.empresafacil.pr.gov.br

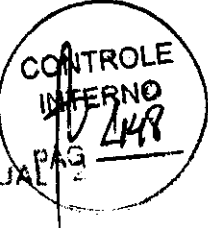

ALTERAÇÃO DO INSTRUMENTO DE INSCRIÇÃO DE EMPRESÁRIO INDIVIDUAL

NIRE: 41800597145

CNPJ: 13.929.140/0001-90

LUCAS GIEBELUKA DE PAULA 07356992914

Cláusula Quarta - DAS DISPOSIÇÕES FINAIS: Ficam inalteradas as demais cláusulas do instrumento de inscrição constitutivo que não colidem com as disposições do presente dispositivo.

Cláusula Quinta - DA CONSOLIDAÇÃO DO INSTRUMENTO: Sendo aprovada as modificações ora ajustadas, consolida-se o Instrumento Constitutivo, que passa a ter a seguinte redação:

INSTRUMENTO DE INSCRIÇÃO CONSOLIDADO

NIRE: 41800597145

CNPJ: 13.929.140/0001-90

LUCAS GIEBELUKA DE PAULA 07356992914

LUCAS GIEBELUKA DE PAULA, brasileiro, natural de Ponta Grossa, Estado do Paraná, nascido em 23 de fevereiro de 1992, casado em regime de comunhão universal de bens, portador da Carteira de Identidade Civil RG n.º 10.505.305-3-SSP/PR, CPF n.º 073.569.929-14, residente e domiciliado em Ponta Grossa, Estado do Paraná, na Rua São Mauro, n.º 414, fundos, Conjunto Santa Luzia, Bairro Chapada, CEP: 84.063-160, Empresário Individual sob o nome empresarial de **LUCAS GIEBELUKA DE PAULA 07356992914** com sede em Ponta Grossa, Estado do Paraná, Rua São Mauro, n.º 414, Conjunto Santa Luzia, Bairro Chapada, CEP: 84.063-160, inscrito na Junta Comercial do Paraná – JUCEPAR, sob o NIRE: 41800597145 em 06/07/2011 e no CNPJ sob o n.º 13.929.140/0001-90, resolve assim, alterar e consolidar o seu Instrumento de Inscrição.

Cláusula Primeira - DO NOME EMPRESARIAL (ART. 968, II, CC): O Empresário Individual gira como nome empresarial de **LUCAS GIEBELUKA DE PAULA 07356992914**.

Cláusula Segunda - DO CAPITAL (ART. 958, III, CC): O capital é de R\$ 30.000,00 (trinta mil reais) totalmente subscrito e integralizado em moeda corrente do País.

Cláusula Terceira - DA SEDE (ART. 968, IV, CC): O Empresário Individual tem sua sede na cidade de Ponta Grossa, Estado do Paraná, à Rua São Mauro, n.º 414, Conjunto Santa Luzia, Bairro Chapada, CEP: 84.063-160.

CERTIFICO O REGISTRO EM DEPENDÊNCIA DO Nº 06/2011/0001721.
PROTOCOLO: 200500172 DE 29/01/2020 CÓDIGO DE VERIFICAÇÃO:
12000391026. NIRE: 41800597145.
LUCAS GIEBELUKA DE PAULA 07356992914



LEANDRO MARCOS KANSEL EISCAIA
SECRETÁRIO-GERAL
CURITIBA, 29/01/2020
www.empresafazil.pr.gov.br

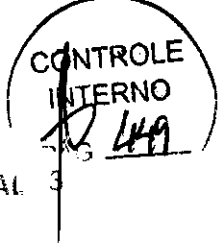

ALTERAÇÃO DO INSTRUMENTO DE INSCRIÇÃO DE EMPRESÁRIO INDIVIDUAL

NIRE: 41300597145

CNPJ: 13.929.140/0001-90

LUCAS GIEBELUKA DE PAULA 07356992914

Cláusula Quarta - DO OBJETO (ART. 968, IV, CC): O Empresário Individual tem por objeto o exercício das seguintes atividades econômicas: Comércio varejista de artigos de papelaria, livros, jornais e revistas, doces, balas, bombons e semelhantes, equipamentos e suprimentos de informática, recarga de cartuchos para equipamentos de informática, embalagens, artigos para festas, brinquedos e artigos recreativos, armários, cama, mesa e banho, artigos esportivos, cosméticos, produtos de perfumaria e de higiene pessoal, suvenires, bijuterias e artesanatos, eletrodomésticos e equipamentos de áudio e vídeo, móveis, equipamentos para escritório, prestação de serviços de cópias fotostáticas, encadernação, plastificação, reparação e manutenção de computadores e de equipamentos periféricos.

Cláusula Quinta - DA DECLARAÇÃO DE DESIMPEDIMENTO (ART. 37, II, LEI Nº 8.934/1994): O empresário declara, sob as penas da lei, inclusive que são verificadas todas as informações prestadas neste instrumento - quanto ao disposto no artigo 299 do Código Penal, não estar impedido de exercer atividade empresarial e não possuir outro registro como Empresário Individual no País.

Cláusula Sexta - DAS FILIAIS (ART. 969 CC): Poderá abrir ou fechar filial, ou qualquer dependência, mediante alteração deste ato constitutivo, na forma da lei, devidamente assinado pelo Empresário Individual.

Cláusula Sétima - DO ENQUADRAMENTO: O empresário declara que a atividade se enquadra em Microempresa - ME, nos termos da Lei Complementar nº 123, de 14 de dezembro de 2006, e que não se enquadra em qualquer das hipóteses de exclusão relacionadas no § 4º do art. 3º da mencionada Lei (art. 3º, I, LC 123/2006)

Cláusula Oitava - DO FORO: Fica eleito o foro de Ponta Grossa, Estado do Paraná para o exercício e o cumprimento dos direitos e obrigações resultantes deste ato de constituição.

E, por estar assinado, constituído assinado o presente instrumento, lavrado em via única para os regulares efeitos de direito.

Ponta Grossa, 21 de Janeiro de 2020.



Lucas Giebeluka de Paula

LUCAS GIEBELUKA DE PAULA

CERTIFICO O REGISTRO EM 27/01/2020 08:58 SOB Nº 20200500171.
PROTOCOLO: 200500171 EM 27/01/2020. CÓDIGO DE VERIFICAÇÃO:
120939UCR6. NIRE: 4130057145
LUCAS GIEBELUKA DE PAULA 07356992914



LEANDRO MARIOS RANSEL BRAGAIA
SECRETÁRIO GERAL
CURITIBA, 22/01/2020
www.empresafacil.pr.gov.br

CONTROLE
INTERNO
PAG 451



Ministério da Fazenda
Receita Federal

COMPROVANTE DE INSCRIÇÃO CPF

Número
073.569.928-14

Nome
LUCAS GIEBELUKA DE PAULA

Nascimento
23/02/1992

CONTROLE
INTERNO
PAG 452

VALCA EM TUBO OTER... UNION NACIONAL

10.505.305-3

CIDADES GIEBELUKA DE PAULA

CLARINDO SANTOS DE PAULA
SIFANA GIEBELUKA

PONTA GROSSA/PR DATA DE NASCIMENTO: 23/02/1992

COMARCA: PONTA GROSSA/PR, UF: PR
C.NASC: 162, L. LIVRO: 104, FOLHA: 31

ASSINATURA DO DIRETOR

LEI Nº 116 DE 2002

emitido pela Secretaria da Receita Federal do Brasil
em 28/04/2019 (hora e data de emissão)
dígito verificador: 00



CODIGO DE CONTROLE
30000990C.E9D89A0F

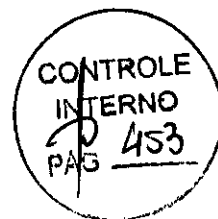

MINISTÉRIO DA FAZENDA
Secretaria da Receita Federal do Brasil
Procuradoria-Geral da Fazenda Nacional

**CERTIDÃO NEGATIVA DE DÉBITOS RELATIVOS AOS TRIBUTOS FEDERAIS E À DÍVIDA
ATIVA DA UNIÃO**

Nome: **LUCAS GIEBELUKA DE PAULA** 07356992914
CNPJ: 13.929.140/0001-90

Ressalvado o direito de a Fazenda Nacional cobrar e inscrever quaisquer dívidas de responsabilidade do sujeito passivo acima identificado que vierem a ser apuradas, é certificado que não constam pendências em seu nome, relativas a créditos tributários administrados pela Secretaria da Receita Federal do Brasil (RFB) e a inscrições em Dívida Ativa da União (DAU) junto à Procuradoria-Geral da Fazenda Nacional (PGFN).

Esta certidão é válida para o estabelecimento matriz e sucursais, e no caso de ente federativo, para todos os órgãos e fundos públicos da administração direta a ele vinculados. Refere-se à situação do sujeito passivo no âmbito da RFB e da PGFN e abrange inclusive as contribuições sociais previstas nas alíneas 'a' a 'd' do parágrafo único do art. 11 da Lei nº 8.212, de 24 de julho de 1991.

A aceitação desta certidão está condicionada à verificação de sua autenticidade na Internet, nos endereços <<http://rfb.gov.br>> ou <<http://www.pgfn.gov.br>>

Certidão emitida gratuitamente com base na Portaria Conjunta RFB/PGFN nº 1.751, de 2/10/2014.

Emitida às 16:52:52 do dia 01/06/2023 <hora e data de Brasília>.

Válida até 28/11/2023.

Código de controle da certidão: **BCA4.F3F3 ECE0.129F**

Qualquer rasura ou emenda invalidará este documento.

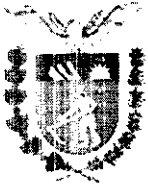

Estado do Paraná
Secretaria de Estado da Fazenda
Receita Estadual do Paraná



Certidão Negativa
de Débitos Tributários e de Dívida Ativa Estadual
Nº 030668068-50

Certidão fornecida para o CNPJ/MF: **13.929.140/0001-90**
Nome: **LUCAS GIEBELUKA DE PAULA 07356992914**

Ressalvado o direito da Fazenda Pública Estadual inscrever e cobrar débitos ainda não registrados ou que venham a ser apurados, certificamos que, verificando os registros da Secretaria de Estado da Fazenda, constatamos não existir pendências em nome do contribuinte acima identificado, nesta data.

Obs.: Esta Certidão engloba todos os estabelecimentos da empresa e refere-se a débitos de natureza tributária e não tributária, bem como ao descumprimento de obrigações tributárias acessórias.

Válida até 29/09/2023 - Fornecimento Gratuito

A autenticidade desta certidão deverá ser confirmada via Internet:
www.fazenda.pr.gov.br



PREFEITURA MUNICIPAL DE PONTA GROSSA
PROCURADORIA GERAL DO MUNICÍPIO
CADASTRO ÚNICO DA DÍVIDA ATIVA MUNICIPAL

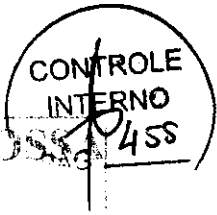

Certidão Negativa de Débitos

Certidão Nº: 63609 / 2023

Código de Autenticidade: 9F90826E936EDE332F116A21BEF99F1E

IDENTIFICAÇÃO CONTRIBUINTE

CGCM: 217628

CNPJ/CPF: 13.929.140/0001-90

Nome: LUCAS GIEBELUKA DE PAULA 07355992914

Endereço: RUA SAO MAURO, 414

Bairro: CHAPADA

Complemento:

Município: PONTA GROSSA / PR **CEP:**

IDENTIFICAÇÃO REQUERENTE

Nome: LUCAS GIEBELUKA DE PAULA

Finalidade: SIMPLES VERIFICAÇÃO

PROTOCOLO: /

PROCURADORIA GERAL DO MUNICÍPIO
CADASTRO ÚNICO DA DÍVIDA ATIVA MUNICIPAL

Certificamos, a requerimento da parte interessada, que para o contribuinte global acima identificado, **NÃO CONSTAM DÉBITOS** em aberto referentes aos cadastros imobiliários e mobiliários.

Ressalvado o direito da Fazenda Pública Municipal inscrever e cobrar débitos ainda não registrados ou que venham a ser registrados.

PONTA GROSSA, 01 de Junho de 2023

ATENÇÃO: ESTA CERTIDÃO FOI EMITIDA VIA INTERNET.

Para verificar a AUTENTICIDADE deste documento, acesse o site www.pontaogrossa.pr.gov.br e utilize a opção AUTENTICAR DOCUMENTOS. Utilize o código de autenticidade inserido no ítem (diferencia letras maiúsculas e minúsculas).

ESTE DOCUMENTO TEM A VALIDADE DE 60 (SESSENTA) DIAS A CONTAR DA DATA DE SUA EMISSÃO.



REPUBLICA FEDERAL DO BRASIL
MINISTÉRIO DO TRABALHO E EMPREGO



CERTIDÃO NEGATIVA DE DÉBITOS TRABALHISTAS

Nome: LUCAS GIEBELUKA DE PAULA 07356992914 (MATRIZ E FILIAIS)
CNPJ: 13.929.140/0001-90
Certidão nº: 24203574/2023
Expedição: 01/06/2023, às 16:54:13
Validade: 28/11/2023 - 180 (cento e oitenta) dias, contados da data de sua expedição.

Certifica-se que LUCAS GIEBELUKA DE PAULA 07356992914 (MATRIZ E FILIAIS), inscrito(a) no CNPJ sob o nº 13.929.140/0001-90, NÃO CONSTA como inadimplente no Banco Nacional de Devedores Trabalhistas. Certidão emitida com base nos arts. 642-A e 883-A da Consolidação das Leis do Trabalho, acrescentados pelas Leis nº 11.440/2007 e 13.467/2017, e no Ato 01/2022 da CGT, de 21 de janeiro de 2022. Os dados constantes desta Certidão são de responsabilidade dos Tribunais do Trabalho.

No caso de pessoa jurídica, a Certidão atesta a empresa em relação a todos os seus estabelecimentos, agências ou filiais. A aceitação desta certidão condiciona-se à verificação de sua autenticidade no portal do Tribunal Superior do Trabalho na Internet (<http://www.tst.jus.br>). Certidão emitida gratuitamente.

INFORMAÇÃO IMPORTANTE

Do Banco Nacional de Devedores Trabalhistas constam os dados necessários à identificação das pessoas naturais e jurídicas inadimplentes perante a Justiça do Trabalho quanto às obrigações estabelecidas em sentença condenatória transitada em julgado ou em acordos judiciais trabalhistas, inclusive no concernente aos recolhimentos previdenciários, a honorários, a custas, a emolumentos ou a recolhimentos determinados em lei; ou decorrentes de execução de acordos firmados perante o Ministério Público do Trabalho, Comissão de Conciliação Prévia ou demais títulos que, por disposição legal, contiver força executiva.



Certificado de Regularidade do FGTS - CRF

Inscrição: 13.929.140/0001-90
Razão Social: LUCAS GIEBELUKA DE PAULA 07356992914
Endereço: R SAO MAURO 414 / CHAPADA / PONTA GROSSA / PR / 84063-160

A Caixa Econômica Federal, no uso da atribuição que lhe confere o Art. 7, da Lei 8.036, de 11 de maio de 1990, certifica que, nesta data, a empresa acima identificada encontra-se em situação regular perante o Fundo de Garantia do Tempo de Serviço - FGTS.

O presente Certificado não servirá de prova contra cobrança de quaisquer débitos referentes a contribuições e/ou encargos devidos, decorrentes das obrigações com o FGTS.

Validade: 20/05/2023 a 18/06/2023

Certificação Número: 2023052002082487888936

Informação obtida em 01/06/2023 16:54:39

A utilização deste Certificado para os fins previstos em Lei está condicionada a verificação de autenticidade no site da Caixa:
www.caixa.gov.br

LUCAS GIEBELUKA DE PAULA 07356992914

MIXPEL – PAPELARIA E INFORMÁTICA

CNPJ: 13.929.140/0001-90 – Insc. Estadual: 90836746-41– Insc. Municipal: 104077

Rua Santo Mauro, nº 414 – Chapada – CEP: 84.063-150 Ponta Grossa/PR
Telefone: (42) 3028-4061. E-mail: mixpelpg@gmail.com

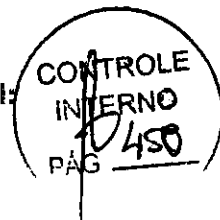

CARTA PROPOSTA COMERCIAL

PREGÃO, NA FORMA ELETRÔNICA Nº 40/2023

Apresentamos nossa proposta para prestação dos serviços objeto da presente licitação Pregão, na Forma Eletrônica nº 40/2023, aceitando todas as estipulações consignadas no respectivo Edital e seus anexos

1. IDENTIFICAÇÃO DO CONCORRENTE

RAZÃO SOCIAL:

LUCAS GIEBELUKA DE PAULA 07356992914

CNPJ: 13.929.140/0001-90

IE: 90836746-41

REPRESENTANTE e CARGO:

LUCAS GIEBELUKA DE PAULA, EMPRESÁRIO INDIVIDUAL

CARTEIRA DE IDENTIDADE: 10.505.305-3-SSP/PR

CPF: 073.569.929-14

ENDEREÇO:

Rua Santo Mauro, nº 414 – Chapada – CEP: 84063-160 – Ponta Grossa - PR

TELEFONE E EMAIL: mixpelpg@gmail.com / lucagiebeluka@gmail.com

(42) 3028-4061 – (42) 99971-0890

AGÊNCIA e Nº DA CONTA BANCÁRIA:

AG: 8892 C/C: 20969-6 – (341 - ITAÚ UNIBANCO)

LUCAS GIEBELUKA DE PAULA 07356992914
MIXPEL – PAPELARIA E INFORMÁTICA

CNPJ: 13.929.140/0001-90 – Insc. Estadual: 9088 0746-40-- Insc. Municipal: 104077

Rua Santo Mauro, nº 414 – Chapada – CEP: 84.063-160 Ponta Grossa/PR
Telefone: (42) 3028-4061 *E-mail:* mixpelpe@gmail.com



2 - VALORES DA PROPOSTA DE PREÇO

Valor Total de todos os produtos: R\$50.160,00 (cinquenta mil cento e sessenta reais)

3 - CONDIÇÕES GERAIS: A proponente declara conhecer os termos do instrumento convocatório que rege a presente licitação.

5 - LOCAL E PRAZO DE ENTREGA: De acordo com o especificado no edital.

6 - VALIDADE DA PROPOSTA COMERCIAL: De acordo com o especificado no edital.

Ponta Grossa, 06 de Junho de 2022

MUNICÍPIO DE PONTA GROSSA
SECRETARIA DE ADMINISTRAÇÃO
DEPARTAMENTO DE LICITAÇÃO

LUCAS GIEBELUKA DE PAULA
RG: 10.505.305-3-SSP/PR
CPF:073.569.929-14

13.929.140/0001-90
IE: 90880746-40
LUCAS GIEBELUKA DE PAULA
RUA SANTO MAURO, Nº 414 - CHAPADA - PONTA GROSSA - PR
CEP: 84.063-160
Lucas Giebeluka de Paula



REPÚBLICA FEDERATIVA DO BRASIL
CADASTRO NACIONAL DA PESSOA JURÍDICA

NÚMERO DE INSCRIÇÃO 20.164.580/0001-60 MATRIZ		COMPROVANTE DE INSCRIÇÃO E DE SITUAÇÃO CADASTRAL		DATA DE ABERTURA 30/04/2014
NOME EMPRESARIAL GLOBEXX DO BRASIL IMPORTACAO E EXPORTACAO LTDA				
TÍTULO DO ESTABELECIMENTO (NOME DE FANTASIA) GLOBEXX DO BRASIL IMPORTACAO E EXPORTACAO				PORTAL ME
CÓDIGO E DESCRIÇÃO DA ATIVIDADE ECONÔMICA PRINCIPAL 45.30-7-01 - Comércio por atacado de peças e acessórios novos para veículos automotores				
CÓDIGO E DESCRIÇÃO DAS ATIVIDADES ECONÔMICAS SECUNDARIAS 42.21-9-02 - Construção de estações e redes de distribuição de energia elétrica 42.92-8-01 - Montagem de estruturas metálicas 43.21-5-00 - Instalação e manutenção elétrica 43.30-4-04 - Serviços de pintura de edifícios em geral 45.11-1-02 - Comércio a varejo de automóveis, camionetas e utilitários usados 45.11-1-03 - Comércio por atacado de automóveis, camionetas e utilitários novos e usados 45.30-7-04 - Comércio a varejo de peças e acessórios usados para veículos automotores 46.49-4-04 - Comércio atacadista de móveis e artigos de colchoaria 46.49-4-06 - Comércio atacadista de lustres, luminárias e abajures 46.51-6-01 - Comércio atacadista de equipamentos de informática 46.52-4-00 - Comércio atacadista de componentes eletrônicos e equipamentos de telefonia e comunicação 46.69-9-99 - Comércio atacadista de outras máquinas e equipamentos não especificados anteriormente; partes e peças 46.73-7-00 - Comércio atacadista de material elétrico 46.79-6-99 - Comércio atacadista de materiais de construção em geral 47.44-0-03 - Comércio varejista de materiais hidráulicos 47.51-2-01 - Comércio varejista especializado de equipamentos e suprimentos de informática 47.52-1-00 - Comércio varejista especializado de equipamentos de telefonia e comunicação 47.54-7-01 - Comércio varejista de móveis 47.54-7-03 - Comércio varejista de artigos de iluminação 47.55-5-02 - Comércio varejista de artigos de armarinho				
CÓDIGO E DESCRIÇÃO DA NATUREZA JURÍDICA 206-2 - Sociedade Empresária Limitada				
LOGRADOURO AV MENDES DA ROCHA		NÚMERO 729	COMPLEMENTO *****	
CEP 02.227-000	BARRO/DISTRITO JARDIM BRASIL (ZONA NORTE)	MUNICÍPIO SAO PAULO	UF SP	
ENDEREÇO ELETRÔNICO GLOBEXX@GLOBEXX.COM.BR		TELEFONE (11) 2242-8686		
ENTE FEDERATIVO RESPONSÁVEL (EFR) *****				
SITUAÇÃO CADASTRAL ATIVA		DATA DE SITUAÇÃO CADASTRAL 30/04/2014		
MOTIVO DE SITUAÇÃO CADASTRAL				
SITUAÇÃO ESPECIAL *****				

Aprovado pela Instrução Normativa RFB nº 1.863, de 27 de dezembro de 2018.

Emitido no dia 16/05/2023 às 07:59:02 (data e hora de Brasília).

Página: 1/2

 REPÚBLICA FEDERATIVA DO BRASIL CADASTRO NACIONAL DA PESSOA JURÍDICA		
NÚMERO DE INSCRIÇÃO 20.164.580/0001-60 MATRIZ	COMPROVANTE DE INSCRIÇÃO E DE SITUAÇÃO CADASTRAL	DATA DE ABERTURA 30/04/2014
NOME EMPRESARIAL GLOBEXX DO BRASIL IMPORTACAO E EXPORTACAO LTDA		
CÓDIGO E DESCRIÇÃO DAS ATIVIDADES ECONÔMICAS SECUNDÁRIAS 47.59-8-99 - Comércio varejista de outros artigos de uso pessoal e doméstico não especificados anteriormente 71.20-1-00 - Testes e análises técnicas 81.11-7-00 - Serviços combinados para apoio a edifícios, exceto condomínios prediais		
CÓDIGO E DESCRIÇÃO DA NATUREZA JURÍDICA 206-2 - Sociedade Empresária Limitada		
LOGRADOURO AV MENDES DA ROCHA	NÚMERO 729	COMPLEMENTO *****
CEP 02.227-000	BAIRRO/DISTRITO JARDIM BRASIL (ZONA NORTE)	MUNICÍPIO SAO PAULO
UF SP		
ENDEREÇO ELETRÔNICO GLOBEXX@GLOBEXX.COM.BR	TELEFONE (11) 2242-8686	
ENTE FEDERATIVO RESPONSÁVEL (EFR) *****		
SITUAÇÃO CADASTRAL ATIVA	DATA DA SITUAÇÃO CADASTRAL 30/04/2014	
MOTIVO DE SITUAÇÃO CADASTRAL *****		
SITUAÇÃO ESPECIAL *****	DATA DA SITUAÇÃO ESPECIAL *****	

Aprovado pela Instrução Normativa RFB nº 1.863, de 27 de dezembro de 2013

Emitido no dia **16/05/2023** às **07:59:02** (data e hora de Brasília).

Página 2/2

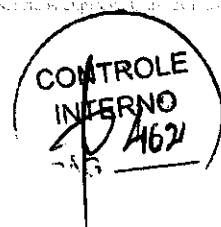

Consulta Quadro de Sócios e Administradores - QSA

CNPJ: 20.164.580/0001-60
NOME EMPRESARIAL: GLOBEXX DO BRASIL IMPORTACAO E EXPORTACAO L. DA
CAPITAL SOCIAL: R\$150.000,00 (Cento e cinquenta mil reais)

O Quadro de Sócios e Administradores(QSA) constante da base de dados do Cadastro Nacional da Pessoa Jurídica (CNPJ) é o seguinte:

Nome/Nome Empresarial: AIRTON FERREIRA TEIXEIRA
Qualificação: 49-Sócio-Administrador

Para informações relativas à participação no QSA, acessar o e-CAC com certificado digital ou comparecer a uma unidade de RFB.

Emitido no dia 16/05/2023 às 07:59 (data e hora de Brasília).

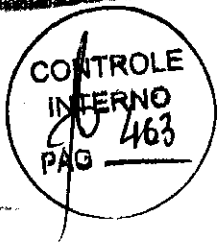

Requerimento de Empresário

NÚMERO DE IDENTIFICAÇÃO DO REGISTRO DE EMPRESÁRIO - NIRE DA BEDE		NIRE DA BEDE (se não for a mesma)	
3512948843-6			
NOME (NO TÍTULO NOME completo, com sobrenome)			
AIRTON FERREIRA TEIXEIRA			
NACIONALIDADE (país e cidade do estado)	UF	IDADE (idade)	SEXO
Paulo Ramos	MA	Brasília	Masculino
ESTADO CIVIL		REGIME DE BENS (no casamento)	
Casado(a)		Comunhão parcial de bens	
FILIAÇÃO (pai)		Mãe	
JOSE ALVES TEIXEIRA		ELMIRA FERREIRA TEIXEIRA	
NASCIMENTO (data do nascimento)	IDENTIDADE (número)	DIGITO	DATA DE EMISSÃO
04/06/1957	9673670	7	02/07/2011
ORGÃO EMITENTE		UF	CEP (cep)
SSP		SP	899.887.248-49
FINANCIADO POR (forma de aquisição - somente no caso de marec)			
ENDEREÇO (logradouro - num. av. nº)			
Rua Nossa Senhora Mãe dos Homens			
BARRIO/DISTRITO		CIDADE	CEP
Vila Progresso		07012-100	5074
COMPLEMENTO			
CATANIA, BLOCO 1, AP. 23			
MUNICÍPIO		UF	País
Guarulhos		SP	Brasil
Declaro, sob as penas da lei, não estar impedido de exercer atividade empresarial, não possuir outro registro de empresário e requer à Junta Comercial do Estado de São Paulo sua inscrição.			
ALTERAÇÃO DE ENDEREÇO:			
NOME EMPRESARIAL			
AIRTON FERREIRA TEIXEIRA - ME			
LOGADOURO (rua, av. nº)			CEP
Rua Benedito Rodrigues de Freitas			35
BARRIO/DISTRITO		CEP	CIDADE/ESTADO
Vila Rachid		07012-100	5074
COMPLEMENTO			
Sala 8 - 2º Andar			
MUNICÍPIO		UF	País
Guarulhos		SP	Brasil
VALOR DO CAPITAL (R\$)		VALOR DO CAPITAL (por ação)	
CÓDIGO DE ATIVIDADE	DESCRIÇÃO DO OBJETO		
Atividade Principal			
DATA DE INÍCIO DAS ATIVIDADES	NÚMERO DE INSCRIÇÃO NO CNPJ	TRANSF. REGISTRADA EM FOLHA DE COMPLET.	UF
	20.164.580/0001-60		
ASSINATURA DA FIRMA PELO EMPRESÁRIO			
AIRTON FERREIRA TEIXEIRA - ME			
DATA DE ASSINATURA	ASSINATURA DO EMPRESÁRIO (se não for o mesmo que o CNPJ, assinar o nome completo)		
25/05/2016	AIRTON FERREIRA TEIXEIRA (Empresário) (C)		

DEFERIDO

REGISTRO

CONTROLE INTERNET
018961323-8



SECRETARIA DE DESENVOLVIMENTO
ECONÔMICO, CIÊNCIA
TECNOLOGIA E INOVAÇÃO
JUCESP

SECRETARIA GERAL
255.574/16-2

SECRETARIA DE DESENVOLVIMENTO
ECONÔMICO, CIÊNCIA
TECNOLOGIA E INOVAÇÃO
JUCESP



JUCESP - Junta Comercial do Estado de São Paulo

Ministério do Desenvolvimento, Indústria e Comércio Exterior
Secretaria de Comércio e Serviços
Departamento Nacional de Registro do Comércio e das
Secretaria do Desenvolvimento Econômico, Ciência e Tecnologia

CONTROLE INTERNO
PAG 464

Requerimento de Empresário

NÚMERO DE IDENTIFICAÇÃO DO REGISTRO DE EMPRESA - NIRE DA SEDE		NOME DO EMPRESÁRIO	
3512948843-6		AIRTON FERREIRA TEIXEIRA	
NOME DO EMPRESÁRIO (completo, sem abreviaturas)		NOME DO EMPRESÁRIO	
Paulo Ramos		Paulo Ramos	
ESTADO CIVIL		REGIME DE BENS DO CASAMENTO	
Casado(a)		Comunhão de Bens	
NOME DO EMPRESÁRIO		NOME DO EMPRESÁRIO	
JOSE ALVES TEIXEIRA		JOSE ALVES TEIXEIRA	
DATA DE NASCIMENTO	IDENTIFICAÇÃO	TIPO DO REGISTRO	
04/06/1957	9673670	Empresário ME-E	
MUNICÍPIO DO ENDEREÇO DA EMPRESARIA			
Rua Nossa Senhora Mãe dos Homens			
VILA PROGRESSO			
C/ATENA			
DATANIA, BLOCO 1, AP. 23			
MUNICÍPIO			
Guarulhos			
declara, sob as penas da lei, não estar impedido de exercer atividade empresarial, que não possua outro registro de empresário e requer à Junta Comercial do Estado de São Paulo a sua inscrição			
ALTERAÇÃO DE ENDEREÇO			
NOME DO EMPRESÁRIO			
AIRTON FERREIRA TEIXEIRA - ME			
RUA DO ENDEREÇO			
Rua Benedito Rodrigues de			
VILA RACHID			
MUNICÍPIO			
Saia B - 2º Andar			
MUNICÍPIO			
Guarulhos			
VALOR DO CAPITAL (R\$)		VALOR DO CAPITAL (por ações)	
CODIGO DE ATIVIDADE	ELESCAÇÃO DO OBJETO		
Atividade Principal			
ATA - INÍCIO DAS ATIVIDADES	NÚMERO DE INSCRIÇÃO NO CNPJ	TRANSFÊRENCIA DE ENDEREÇO	
	20.164.580/0001-60		
ASSINATURA DA FIRMA DO EMPRESÁRIO			
AIRTON FERREIRA TEIXEIRA - ME			
DATA DE ASSINATURA	ASSINATURA DO EMPRESÁRIO (nome completo)		
25/05/2016	AIRTON FERREIRA TEIXEIRA (Empresário)		

PARA USO EXCLUSIVO DA JUNTA COMERCIAL

DEFERIDO REGISTRO CONTROLE INTERNO

AU1286



INSTRUMENTO PARTICULAR DE ALTERAÇÃO E CONSTITUIÇÃO DA SOCIEDADE EMPRESÁRIA DE NATUREZA LIMITADA POR TRANSFORMAÇÃO DE EMPRESÁRIO, DENOMINADA:

GLOBEXX DO BRASIL IMPORTAÇÃO E EXPORTAÇÃO LTDA

Os abaixo assinados:

AIRTON FERREIRA TEIXEIRA, brasileiro, Paulo Romão/PA, nascido em 04/09/1957, casado em regime de comunhão parcial de bens, empresário, portador da Cédula de Identidade RG nº 9.673.670-7/SSP-SP expedida em 02/07/2011 e do CPF nº 809.867.240-01, residente e domiciliado na Nossa Senhora Mãe dos Homens nº 1151 - CAJUBI 1 Ap 23 - Vila Progresso, Guarulhos/SP, Cep. 07091-000, titular da empresa **AIRTON FERREIRA TEIXEIRA - ME** com sede na Rua Benedito Rodrigues de Freitas nº 35 - Vila São - 2º Andar - Vila Realidade, Guarulhos/SP, Cep. 07012-100, devidamente inscrita na Junta Comercial do Estado de São Paulo - JUCESP sob o NIRE 3512948843-6 e no CNPJ sob o nº 20.164.580/0001-60, neste ato transforma seu registro de Empresário em **SOCIEDADE EMPRESÁRIA LIMITADA** a qual regerá, doravante pelo ato Constitutivo, consoante a legislação prevista no parágrafo único do artigo 1033 e 980A da Lei nº 10.406/02, resolve:

CLAUSULA PRIMEIRA - Fica transformado o Empresário (Indivíduo) **AIRTON FERREIRA TEIXEIRA - ME** em **SOCIEDADE EMPRESÁRIA LIMITADA**, sob a denominação **GLOBEXX DO BRASIL IMPORTAÇÃO E EXPORTAÇÃO LTDA**, com sub-rogação de todos os direitos e obrigações pertinentes.

CLÁUSULA SEGUNDA - O acervo do empresário **AIRTON FERREIRA TEIXEIRA - ME**, no valor de R\$ 15.000,00 (Quinze mil reais), passa a constituir o capital da empresa que consistirá **GLOBEXX DO BRASIL IMPORTAÇÃO E EXPORTAÇÃO LTDA**, cujo valor (registrado) será de R\$ 150.000,00 (Cento e cinquenta mil reais).

CLÁUSULA TERCEIRA - A empresa terá por objeto a seguinte atividade: SERVIÇOS DE CONSTRUÇÃO DE ESTAÇÕES E REDES DE DISTRIBUIÇÃO DE ENERGIA, MONTAGEM DE ESTRUTURAS METÁLICAS, INSTALAÇÃO E MANUTENÇÃO ELÉTRICA, SERVIÇOS DE PINTURA DE

EDIFÍCIOS EM GERAL, COMÉRCIO DE PEÇAS E ACESSÓRIOS DE VEÍCULOS, VEÍCULOS AUTOMOTORES, COMÉRCIO DE LUSTRES, LUMINÁRIAS E ABAJURES, EQUIPAMENTOS ELETRÔNICOS, MATERIAL ELÉTRICO, MATERIAL DE CONSTRUÇÃO EM GERAL, MATERIAIS HIDRÁULICOS, EQUIPAMENTOS E SUPRIMENTOS DE INFORMÁTICA, EQUIPAMENTOS DE TELEFONIA E COMUNICAÇÃO, ARTIGOS DE ILUMINAÇÃO, SERVIÇOS DE TESTES E ANÁLISES TÉCNICAS, SERVIÇOS COMBINADOS PARA APOIO A EDIFICAÇÕES, EXCETO SERVIÇOS PREDIAIS, IMPORTAÇÃO E EXPORTAÇÃO.

CLÁUSULA QUARTA – A sede da empresa passa a ser na Avenida Menotti de Souza nº 209 Jardim Brasil – São Paulo/SP – CEP-02727-000

Para tanto passa a transcrever, na íntegra, o texto da cláusula primeira do contrato de

AIRTON FERREIRA TEIXEIRA, brasileiro casado, nascido em 02/06/1951, casado em regime de comunhão parcial de bens, inscrito no registro de casamento Identidade RG-9.673.670-7/SSP-SP expedida em 02/02/2001 e do CPF 805.887.248-06, residente e domiciliado na Rua Nossa Senhora Mãe dos Homens, nº 1151 – CATACUMBA – Vila Progresso – Guarulhos/SP-CEP-07091-000, constituinte de uma sociedade limitada, mediante as cláusulas e condições seguintes:

CLÁUSULA PRIMEIRA – A empresa girará sob o nome e razão social **SIP E EX-EXO BRASIL IMPORTAÇÃO E EXPORTAÇÃO LTDA.**

CLÁUSULA SEGUNDA – A empresa terá sede e escritório em São Paulo/SP – CEP-02727-000

CLÁUSULA TERCEIRA – O Capital Social da Impedimenta de R\$ 1.500.000,00 (um milhão e quinhentos mil reais) dividido em 1.500 (um mil e quinhentas) quotas de R\$ 1.000,00 (um mil reais) cada uma, totalmente subscritas e integralizadas pelo sócio único, em queda completa do R\$ ficando assim distribuído:

AIRTON FERREIRA TEIXEIRA - 100% - 1.500 quotas - R\$ 1.500.000,00

PARÁGRAFO PRIMEIRO – A responsabilidade do sócio é limitada ao valor de suas quotas, não havendo responsabilidade solidária pelas obrigações sociais da sociedade, ou garantia, pela integralização do Capital Social.

CLÁUSULA QUARTA – Empresa terá o objeto social dos SERVIÇOS DE CONSTRUÇÃO DE ESTAÇÕES E REDES DE DISTRIBUIÇÃO DE ENERGIA ELÉTRICA, INSTALAÇÃO E MANUTENÇÃO ELÉTRICA, SERVIÇOS DE INSTALAÇÃO E MANUTENÇÃO DE COMÉRCIO DE PEÇAS E ACESSÓRIOS DE VEÍCULOS, VEÍCULOS AUTOMOTORES, LUSTRES, LUMINÁRIAS E ABAJURES, EQUIPAMENTOS ELETRÔNICOS, MATERIAL ELÉTRICO, MATERIAL DE CONSTRUÇÃO EM GERAL, MATERIAIS HIDRÁULICOS, EQUIPAMENTOS E SUPRIMENTOS DE INFORMÁTICA, EQUIPAMENTOS DE TELEFONIA E COMUNICAÇÃO, ARTIGOS DE ILUMINAÇÃO, SERVIÇOS DE TESTES E ANÁLISES TÉCNICAS, SERVIÇOS COMBINADOS PARA APOIO A EDIFICAÇÕES, EXCETO SERVIÇOS PREDIAIS, IMPORTAÇÃO E EXPORTAÇÃO.



CLÁUSULA QUINTA – A empresa terá prazo de duração de 01 (uma) ano.

CLÁUSULA SEXTA – O ano fiscal coincidirá com o ano civil, e, anualmente, em 31 (Trinta e um) de Dezembro, proceder-se-á ao levantamento do balanço patrimonial da empresa e das demonstrações financeiras com observância às disposições contidas no Regulamento Interno, a ser elaborado pelo empresário, a distribuição de lucros ou perdas anuais.

CLÁUSULA SÉTIMA – A administração da empresa será exercida pelo seu titular.

CLÁUSULA OITAVA – O titular da empresa **AIRTON FERREIRA DA TRINDADE**, doravante, para os fins do disposto na legislação societária vigente no país, não estar incurso em nenhum dos crimes previstos em lei, que o impeça de exercer atividade empresarial, exercer a administração da empresa, nem condenado ou sob o efeito de condenação a pena que tenha, ainda que temporariamente o acesso a cargos públicos, ou por crime cometido em conexão com o crime de suborno, concussão, peculato, ou contra a economia popular, contra o sistema financeiro nacional, quanto às normas de defesa da concorrência, contra as relações de consumo, a fé pública ou a propriedade, Código Civil, art. 1011 – parágrafo primeiro.

CLÁUSULA NONA – A empresa poderá, a qualquer tempo, abrir, alterar e extinguir filiais e outros estabelecimentos no País ou fora dele, mediante deliberação do titular.

CLÁUSULA DÉCIMA - Fica eleito o foro de São Paulo, SP para a resolução e cumprimento dos direitos e obrigações resultantes deste instrumento constituído.

São Paulo, 11 Julho de 2022.

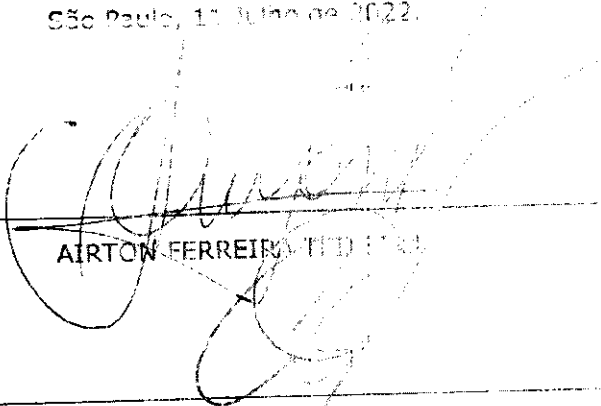

AIRTON FERREIRA DA TRINDADE

DRA. CIBELE NOGUEIRA LOPES

OP 4/SP Nº 243.554

Advogada

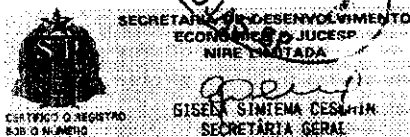
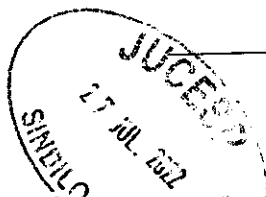

3523316610-5



JUCESP



VÁLIDA EM TODOS
OS TERRITÓRIOS NACIONAIS
2080706965

NOME		
RENATO MATEUS DE ALMEIDA TEIXEIRA		
DATA DE ENTREGA DO DOCUMENTO		
18/05/2012		
CPF	DATA NASCIMENTO	
000.000.000-00	00/00/0000	
PERMISSÃO		
MOTORISTA		
MOTORISTA DE VEÍCULO		
MOTORISTA DE VEÍCULO		
PERMISSÃO	AEC	CAT. HAB.
00000000000000000000	0000000000	0000000000
REGISTRO	VALIDADE	HABILITAÇÃO
00000000000000000000	00000000000000000000	00000000000000000000

OBSERVAÇÕES

SAE A

Assinado digitalmente

ASSINATURA DO PORTADOR

CPF

000.000.000-00

ASSINADO DIGITALMENTE
DEPARTAMENTO ESTADUAL DE TRANSPORTES

SÃO PAULO

DENATRAN

QR-CODE

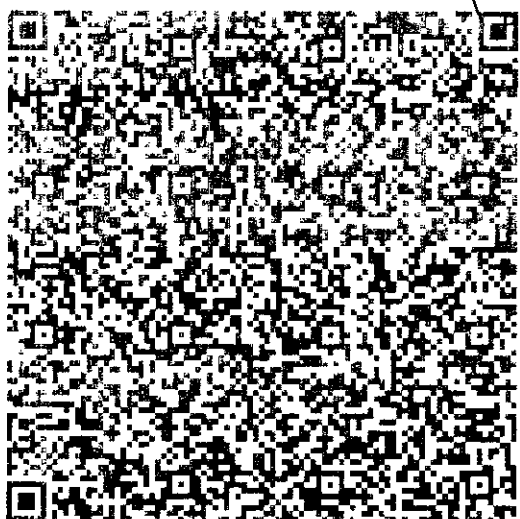

CONTROLE INTERNO
AG 469

Documento assinado com certificado digital em conformidade com a Medida Provisória nº 2200-2/2001. Sua validade poderá ser confirmada por meio do programa Assinador Serpro.

As orientações para instalar o Assinador Serpro e realizar a validação do documento digital estão disponíveis em: <http://www.serpro.gov.br/assinador-digital>.

SERPRO: SENATRAN



CNPJ 20.164.580/0001-60

CNPJ EMPRESA 118.553.464.118

INSCRIÇÃO ESTADUAL 07.080.000-00

PROCURAÇÃO DE PODERES ESPECÍFICOS

LICITAÇÕES

Procuração bastante que faz: **GLOBEX DO BRASIL IMPORTAÇÃO EXPORTAÇÃO LTDA**

GLOBEX DO BRASIL IMPORTAÇÃO EXPORTAÇÃO LTDA inscrita no CNPJ nº 20.164.580/0001-60 com sede à Av. Mendes da Rocha 729 - Jardim Brasil - São Paulo - SP - CEP 05227-400 - neste ato representado por **AIRTON FERREIRA TEIXEIRA**, brasileiro, casado, solteiro, portador do RG 9673670-7 CPF 899.897.248-49, residente e domiciliado em São Paulo - SP, Rua dos Caracaras, 117 - apto. 23 Bloco I Edifício Condiá CEP 07034-000 - Guarulhos - SP, declara e declara sob as penas da lei que os documentos que foram apresentados, de que trata o Edital nº 001/2002, foram elaborados por seu bastante procurador, podendo agir em substituição ao representante **OLIVEIRA TEFFA**, brasileiro, solteiro, portador do RG 71.125.817 - SP, casado, solteiro, portador do RG de setembro de 2002, residente e domiciliado em São Paulo - SP, Rua dos Caracaras, 117 - apto. 23 Bloco I Edifício Condiá CEP 07034-000 - Guarulhos - SP, aos quais conferiu poderes para representar a empresa em licitações, concorrências, tomadas de preços, carta convite e qualquer modalidade de licitação, em quaisquer Órgãos privados, Públicos Federais, Estaduais, Municipais e Distritais, para oferecer lances, contratos, termos, aditivos, declarações, propostas, e para acompanhar processos, prestar cauções, defender os direitos da empresa, e para, em geral, representar um juízo ou fora dele em geral, nas suas relações com terceiros, e para assinar contratos, e para, em geral, praticar todos os demais atos necessários e cabíveis para o fiel cumprimento do presente mandato.

Resistência por semelhança e nome de: **AIRTON FERREIRA TEIXEIRA** em documento com valor declarado em São Paulo, 30 de agosto de 2002. Em testemunho de veracidade.

REMAN DE ABURADE ALMEIDA - SOBREVIVENTE
ATENÇÃO: VÁLIDO SOMENTE COM SELLO DE AUTENTICIDADE
2010485800363800048737 - 000141 - DATA: 08/09/2002

RECEBIMOS DO REGISTRO CIVIL DO PAULISTA - SP
C11086AB0137311

(Faint signature and stamp area)



MINISTÉRIO DA FAZENDA
Secretaria da Receita Federal do Brasil
Procuradoria-Geral da Fazenda Nacional



CERTIDÃO NEGATIVA DE DÉBITOS RELATIVOS AOS TRIBUTOS FEDERAIS E À DÍVIDA ATIVA DA UNIÃO

Nome: GLOBEXX DO BRASIL IMPORTACAO E EXPORTACAO LTDA
CNPJ: 20.164.580/0001-60

Ressalvado o direito de a Fazenda Nacional cobrar e inscrever quaisquer dívidas de responsabilidade do sujeito passivo acima identificado que vierem a ser apuradas, é certificado que não constam pendências em seu nome, relativas a créditos tributários administrados pela Secretaria da Receita Federal do Brasil (RFB) e a inscrições em Dívida Ativa da União (DAU) junto à Procuradoria-Geral da Fazenda Nacional (PGFN).

Esta certidão é válida para o estabelecimento matriz e suas filiais e, no caso de ente federativo, para todos os órgãos e fundos públicos da administração direta a ele vinculados. Refere-se à situação do sujeito passivo no âmbito da RFB e da PGFN e abrange inclusive as contribuições sociais previstas nas alíneas 'a' a 'd' do parágrafo único do art. 11 da Lei nº 8.212, de 24 de julho de 1991.

A aceitação desta certidão está condicionada à verificação de sua autenticidade na Internet, nos endereços <<http://rfb.gov.br>> ou <<http://www.pgfn.gov.br>>.

Certidão emitida gratuitamente com base na Portaria Conjunta RFB/PGFN nº 1.751, de 2/10/2014.

Emitida às 11:51:20 do dia 23/01/2023 <hora e data de Brasília>.

Válida até 22/07/2023.

Código de controle da certidão: **D064.0196.8C2C.1E1F**

Qualquer rasura ou emenda invalidará este documento.



Secretaria da Fazenda e Planejamento do Estado
de São Paulo



Débitos Tributários Não Inscritos na Dívida Ativa do Estado de São Paulo

CNPJ: 20.164.580/0001-60

Ressalvado o direito da Secretaria da Fazenda e Planejamento do Estado de São Paulo de apurar débitos de responsabilidade da pessoa jurídica acima identificada, é certificado que **não constam débitos** declarados ou apurados pendentes de inscrição na Dívida Ativa de responsabilidade do estabelecimento matriz/filial acima identificado.

Certidão nº 22110638232-12
Data e hora da emissão 29/11/2022 09:42:41
Validade 6 (seis) meses, contados da data de sua expedição.

Qualquer rasura ou emenda invalidará este documento.

A aceitação desta certidão está condicionada à verificação de sua autenticidade no sítio www.pfe.fazenda.sp.gov.br



PROCURADORIA GERAL DO ESTADO

Procuradoria da Dívida Ativa



Certidão Negativa de Débitos Tributários da Dívida Ativa do Estado de São Paulo

CNPJ Base: 20.164.580

Ressalvado o direito de a Fazenda do Estado de São Paulo cobrar ou inscrever quaisquer dívidas de responsabilidade da pessoa jurídica/física acima identificada que vierem a ser apuradas, é certificado que:

não constam débitos inscritos em Dívida Ativa de responsabilidade do Interessado(a).

Tratando-se de CRDA emitida para pessoa jurídica, a pesquisa na base de dados é feita por meio do CNPJ Base de modo que a certidão negativa abrange todos os estabelecimentos do contribuinte, cuja raiz do CNPJ seja aquela acima informada.

Certidão nº 46582919

Folha 1 de 1

Data e hora da emissão 11/05/2023 09:39:25

(hora de Brasília)

Validade 30 (TRINTA) dias, contados da emissão

Certidão emitida nos termos da Resolução Conjunta SF-PGE nº 2, de 9 de maio de 2013

Qualquer rasura ou emenda invalidará este documento

A aceitação desta certidão está condicionada à verificação de sua autenticidade no site

<http://www.dividaativa.pge.sp.gov.br>



**PREFEITURA DE
SÃO PAULO**

FAZENDA

SECRETARIA MUNICIPAL DA FAZENDA



Certidão Conjunta de Débitos de Tributos Mobiliários

Certidão Número: 0084730 - 2023

CPF/CNPJ Raiz: 20.164.580/

Contribuinte: GLOBEXX DO BRASIL IMPORTACAO E EXPORTACAO LTDA

Liberação: 23/01/2023

Validade: 22/07/2023

Tributos Abrangidos: Imposto Sobre Serviços - ISS

Taxa de Fiscalização de Localização, Instalação e Funcionamento

Taxa de Fiscalização de Anúncio - TFA

Taxa de Fiscalização de Estabelecimento - TFE

Taxa de Resíduos Sólidos de Serviços de Saúde - TRSS (incidência a partir de Jan. 2011)

Imposto Sobre Transmissão de Bens Imóveis - ITBI

Unidades Tributárias:

CCM 7.400.599-5- Início atv :27/07/2022 (AV MENDES DA ROCHA, 729 - CEP: 02227-000)

Ressalvado o direito de a Fazenda Municipal cobrar e inscrever quaisquer débitos de responsabilidade do sujeito passivo que vierem a ser apurados ou que se verifiquem a qualquer tempo, inclusive em relação ao período contido neste documento, relativas a tributos administrados pela Secretaria Municipal da Fazenda e a inscrições em Dívida Ativa Municipal, junto à Procuradoria Geral do Município é certificado que a Situação Fiscal do Contribuinte supra referente aos créditos tributários inscritos e não inscritos na Dívida Ativa abrangidos por esta certidão, até a presente data é: **REGULAR.**

A aceitação desta certidão está condicionada à verificação de sua autenticidade na Internet, no endereço <http://www.prefeitura.sp.gov.br/cidade/secretarias/fazenda/>.
Qualquer rasura invalidará este documento.

Certidão expedida com base na Portaria Conjunta SF/PGM nº 4, de 12 de abril de 2017, Instrução Normativa SF/SUREM nº 3, de 6 de abril de 2015, Decreto 50.691, de 29 de junho de 2009, Decreto 51.714, de 13 de agosto de 2010, Portaria SF nº 268, de 11 de outubro de 2019 e Portaria SF nº 182, de 04 de agosto de 2021.

Certidão emitida às 10:42:19 horas do dia 23/01/2023 (hora e data de Brasília).

Código de Autenticidade: F32.D16D8

A autenticidade desta certidão deverá ser confirmada na página da Secretaria Municipal da Fazenda, <http://www.prefeitura.sp.gov.br/si>



MINISTÉRIO PÚBLICO DO TRABALHO
CENTRO DE ATENDIMENTO



CERTIDÃO NEGATIVA DE DÉBITOS TRABALHISTAS

Nome: GLOBEXX DO BRASIL IMPORTACAO E EXPORTACAO LTDA (MATRIZ E FILIAIS)

CNPJ: 20.164.580/0001-60

Certidão nº: 20466652/2023

Expedição: 15/05/2023, às 14:06:45

Validade: 11/11/2023 - 180 (cento e oitenta) dias, contados da data de sua expedição.

Certifica-se que **GLOBEXX DO BRASIL IMPORTACAO E EXPORTACAO LTDA (MATRIZ E FILIAIS)**, inscrito(a) no CNPJ sob o nº 20.164.580/0001-60, **NÃO CONSTA** como inadimplente no Banco Nacional de Devedores Trabalhistas.

Certidão emitida com base nos arts. 842 A e 883-A da Consolidação das Leis do Trabalho, acrescentados pelas Leis ns.º 12.440/2011 e 13.467/2017, e no Ato 01/2022 da CGIT, de 21 de janeiro de 2022. Os dados constantes desta Certidão são de responsabilidade dos Tribunais do Trabalho.

No caso de pessoa jurídica, a Certidão atesta a empresa em relação a todos os seus estabelecimentos, agências ou filiais.

A aceitação desta certidão condiciona-se à verificação de sua autenticidade no portal do Tribunal Superior do Trabalho na Internet (<http://www.tst.jus.br>).

Certidão emitida gratuitamente.

INFORMAÇÃO IMPORTANTE

Do Banco Nacional de Devedores Trabalhistas constam os dados necessários à identificação das pessoas naturais e jurídicas inadimplentes perante a Justiça do Trabalho quanto às obrigações estabelecidas em sentença condenatória transitada em julgado ou em acordos judiciais trabalhistas, inclusive no concernente aos recolhimentos previdenciários, a honorários, a custas, a emolumentos ou a recolhimentos determinados em lei; ou decorrentes de execução de acordos firmados perante o Ministério Público do Trabalho, Comissão de Conciliação Prévia ou demais títulos que, por disposição legal, contiver força executiva.



Voltar

Imprimir

CAIXA
CAIXA ECONÔMICA FEDERAL**Certificado de Regularidade do
FGTS - CRF**

Inscrição: 20.164.580/0001-60
Razão Social: GLOBEXX DO BRASIL IMPORTAÇÃO E EXPORTAÇÃO LTDA
Endereço: AV MENDES DA ROCHA 729 / JARDIM BRASIL - SAO PAULO / SP / 02277-000

A Caixa Econômica Federal, no uso da atribuição que lhe confere o Art. 7, da Lei 8.036, de 11 de maio de 1990, certifica que, nesta data, a empresa acima identificada encontra-se em situação regular perante o Fundo de Garantia do Tempo de Serviço - FGTS.

O presente Certificado não servirá de prova contra cobrança de quaisquer débitos referentes a contribuições e/ou encargos devidos, decorrentes das obrigações com o FGTS.

Validade: 28/05/2023 a 26/06/2023

Certificação Número: 2023052803383623321746

Informação obtida em 05/06/2023 10:19:10

A utilização deste Certificado para os fins previstos em Lei está condicionada a verificação de autenticidade no site da Caixa: www.caixa.gov.br

PROPOSTA COMERCIAL



Razão Social: GLOBEXX DO BRASIL IMPORTAÇÃO E EXPORTAÇÃO LTDA
 FANTASIA: GLOBEXX DO BRASIL



CNPJ: 20.164.580/0001-60
 Endereço: Av. Mendes da Rocha, 729 Jd. Brasil
 Cidade: São Paulo – UF: SP Cep: 02227-000
 Representante: Thiago Michelle de Oliveira Ieffa CPF: 504.169.068-50 RG: 38.305.870-3
 Telefone: 11-2242.8686 Cel: 11-95770-9092
 E-mail: thiago@globexx.com.br
 Banco: 237 Banco Bradesco S/A Agência: 2392-2 Conta Corrente: 5835-1
 Optante pelo SIMPLES: (X) SIM () NÃO
 A PREFEITURA MUNICIPAL DE RIBEIRAO DO PINHAL - PR
 PREGÃO ELETRÔNICO Nº 040/2023

Em atenção ao Pregão em epígrafe, apresentamos nossa proposta comercial para o fornecimento do(s) objeto(s), de acordo com as especificações constantes do Edital nº 040/2023

ITEM	DESCRIÇÃO	UND	MARCA	MÓDELO	QUANT	VALOR UNITÁRIO R\$	VALOR TOTAL
228	REATOR VAPOR METALICO 250W EXTERNO COM BASE GALVANIZADO	PEÇAS	SAMA	SAMT250AE	20	R\$ 150,00	R\$ 3.000,00
229	REATOR VAPOR METALICO 250W EXTERNO	PEÇAS	SAMA	SAMT250AE	30	R\$ 130,00	R\$ 3.900,00
230	REATOR VAPOR METALICO 250W INTERNO	PEÇAS	SAMA	SAMT250AI	50	R\$ 150,00	R\$ 7.500,00
231	REATOR VAPOR METALICO 400W INTERNO	PEÇAS	SAMA	SAMT400AI	10	R\$ 150,00	R\$ 1.500,00
(QUINZE MIL E NOVECENTOS REAIS)							R\$ 15.900,00

- 1- Declaro que o prazo de eficácia desta proposta é de 90 (noventa) dias, a conta da data da entrega de seu respectivo envelope (art. 64, § 3º, da Lei Federal nº 8.666/93).
 - 2- Declaro que os preços acima indicados contemplam todos os custos diretos e indiretos incorridos na data da apresentação desta proposta incluindo entre outros: tributos, encargos sociais, material, despesas administrativas, seguro, frete e lucro.
 - 3- Declaro que, caso esta empresa seja vencedora desta licitação, comprometemo-nos a executar o fornecimento dentro das especificações deste edital constante do ANEXO I.
- Validade da proposta: 90 (noventa) dias
 Prazo de entrega : Conforme Edital
 Condições de pagamento: Conforme Edital
 Garantia do Produto: 5 (cinco) anos

São Paulo, 06 de junho de 2023

THIAGO MICHELLE DE OLIVEIRA
 Assinado de forma digital por THIAGO MICHELLE DE OLIVEIRA
 IEFFA:5041690685 IEFFA:5041690685
 Dados: 2023.06.06 14:33:00
 0300
 Thiago Michelle de Oliveira Ieffa
 CPF 504.168.068-50 RG: 38.305.870-3
 thiago@globexx.com.br

CONTROLE
INTERNO
PAO 178



REPÚBLICA FEDERATIVA DO BRASIL

CADASTRO NACIONAL DA PESSOA JURÍDICA

NÚMERO DE INSCRIÇÃO 80.786.460/0001-26 MATRIZ	COMPROVANTE DE INSCRIÇÃO E DE SITUAÇÃO CADASTRAL	DATA DE ABERTURA 03/06/1988
NOME EMPRESARIAL BENEDITO VICENTE DE SOUZA & CIA LTDA		
TÍTULO DO ESTABELECIMENTO (NOME DE FANTASIA) PLATIFERRO	FORTE EPP	
CÓDIGO E DESCRIÇÃO DA ATIVIDADE ECONÔMICA PRINCIPAL 47.44-0-05 - Comércio varejista de materiais de construção não especificados anteriormente		
CÓDIGO E DESCRIÇÃO DAS ATIVIDADES ECONÔMICAS SECUNDÁRIAS Não informada		
CÓDIGO E DESCRIÇÃO DA NATUREZA JURÍDICA 206-2 - Sociedade Empresária Limitada		
LOGRADOURO R DEP BENEDITO LUCIO MACHADO	NÚMERO 262	COMPLEMENTO SALA
CEP 86.430-000	BAIRRO/DISTRITO CENTRO	MUNICÍPIO SANTO ANTONIO DA PLATINA
UF PR		TELEFONE (043) 5341-650
ENDEREÇO ELETRÔNICO		
ENTE FEDERATIVO RESPONSÁVEL (EFR) *****		
SITUAÇÃO CADASTRAL ATIVA	DATA DA SITUAÇÃO CADASTRAL 30/04/2005	
MOTIVO DE SITUAÇÃO CADASTRAL		
SITUAÇÃO ESPECIAL *****	DATA DA SITUAÇÃO ESPECIAL *****	

Aprovado pela Instrução Normativa RFB nº 1.863, de 27 de dezembro de 2013.

Emitido no dia 19/05/2023 às 08:04:34 (data e hora de Brasília).

Página: 1/1

Página de 10

**Contrato Social por Transformação de Empresário Individual
para Sociedade Empresária Limitada
BENEDITO VICENTE DE SOUZA FERRAGENS
CNPJ: 80.786.460/0001-26**



Pelo presente instrumento de contrato social por transformação de empresário para sociedade empresária limitada, **BENEDITO VICENTE DE SOUZA**, brasileiro, viúvo, nascido em 22/01/1951, natural da cidade de Santo Antônio da Platina, Estado do Paraná, filho Othogamis Lessa de Souza e Tereza Olympia de Souza, empresário, portador da cédula de identidade civil RG sob o nº 1.343.351, expedida pela Secretaria de Segurança Pública do Estado de Paraná e do CPF/MF sob o nº 328.462.239-04, residente e domiciliado na Rua Campos Sales, nº 1007, Vila São José, na cidade de Santo Antônio da Platina, Estado do Paraná, CEP: 86.430-000, titular do **EMPRESÁRIO INDIVIDUAL**, denominado **BENEDITO VICENTE DE SOUZA FERRAGENS**, com sede estabelecida na Rua Dep. Benedito Lúcio Machado, nº 262, Sala, Centro, na cidade de Santo Antônio da Platina, Estado do Paraná, CEP: 86.430-000, com registro na Junta Comercial sob nº 41103191678, por despacho em sessão de 03/06/1988, empresa devidamente inscrita no CNPJ sob nº 80.786.460/0001-26. Fazendo uso do que permite o §3º do art. 968 da Lei nº 10.406/2002, com redação alterada pelo artigo 10 da Lei Complementar nº 128/2008, ora transforma seu registro de **EMPRESÁRIO** para **SOCIEDADE EMPRESÁRIA LIMITADA**, uma vez que admitiu, os sócios **MARCELO MARTINS DE SOUZA**, brasileiro, casado sob o regime de Separação Total de Bens, nascido em 30/04/1980, natural da cidade de Santo Antônio da Platina, Estado do Paraná, Advogado OAB nº 35732, filho de Benedito Vicente de Souza e Maria do Rossio Biembengut Martins de Souza, portador da cédula de identidade RG sob o nº 7.309.329-5, expedida pela Secretaria de Segurança Pública do Estado de Paraná, em 09/11/2011 e do CPF/MF sob o nº 030.996.479-26, residente e domiciliado na Rua 7 de setembro, nº 771, Centro, na cidade de Santo Antônio da Platina, Estado do Paraná, CEP: 86.430-000, **RODRIGO MARTINS DE SOUZA**, brasileiro, casado sob o regime de comunhão parcial de bens, nascido em 29/07/1983, natural da cidade de Santo Antônio da Platina, Estado do Paraná, empresário, filho de Benedito Vicente de Souza e Maria do Rossio Biembengut Martins de Souza, portador da cédula de identidade RG sob o nº 7.970.812-7, emissão 30/12/1996, expedida pela Secretaria de Segurança Pública do Estado de Paraná, inscrito no CPF/MF sob o nº 040.545.859-22, residente e domiciliado na Rua Arthur Franco, nº 95, centro, na cidade de Santo Antônio da Platina, Estado do Paraná, CEP: 86.430-000, **ANA PAULA DE SOUZA VIEIRA**, brasileira, casada sob o regime de comunhão parcial de Bens, nascida em 19/07/1981, natural da cidade de Santo Antônio da Platina, Estado do Paraná, empresária, filha de Benedito Vicente de Souza e Maria do Rossio Biembengut Martins de Souza, portadora da cédula de identidade RG sob o nº 7.615.089-3, emissão 12/11/2014, expedida pela Secretaria de Segurança Pública do Estado de Paraná e inscrita no CPF/MF sob o nº 007.962.509-60, residente e domiciliada na Rua Afonso Pena nº 11, Centro, na cidade de Santo Antônio da Platina, Estado do Paraná, CEP: 86.430-000,

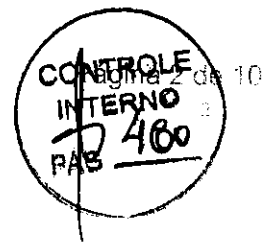

**Contrato Social por Transformação de Empresário Individual
para Sociedade Empresária Limitada
BENEDITO VICENTE DE SOUZA FERRAGENS
CNPJ: 80.786.460/0001-26**

passando a constituir o tipo jurídico **SOCIEDADE EMPRESÁRIA LIMITADA**, a qual se regerá pelo Código Civil de 2002, Lei 10.406 de 10 de janeiro de 2002, doravante, pelo presente **CONTRATO SOCIAL** ao qual se obrigam mutuamente todos os sócios.

CLÁUSULA PRIMEIRA

DO NOME EMPRESARIAL

A sociedade empresária girará sob o nome empresarial de **BENEDITO VICENTE DE SOUZA & CIA LTDA.**

CLÁUSULA SEGUNDA

DA SEDE

A sede social encontra-se estabelecida na **RUA DEPUTADO BENEDITO LUCIO MACHADO, Nº 262, SALA, NA CIDADE DE SANTO ANTONIO DA PLATINA, ESTADO DO PARANÁ, CEP: 86.430-000**, onde responderá judicial e extra judicialmente pelos atos que praticar, podendo, quando convier aos interesses sociais, constituir filiais em qualquer parte do território nacional.

CLÁUSULA TERCEIRA

DOS OBJETIVOS DA SOCIEDADE

O objeto da sociedade empresária será **COMÉRCIO VAREJISTA DE MATERIAIS DE CONSTRUÇÃO E ATIVIDADES DE INTERMEDIÇÃO E AGENCIAMENTO DE SERVIÇOS E NEGÓCIOS EM GERAL, EXCETO IMOBILIÁRIOS.**

CLÁUSULA QUARTA

DAS PROIBIÇÕES

Fica proibido o uso da firma para endossos, avais, fianças, documentos análogos ou qualquer tipo de negócio alheio ao objetivo da sociedade, que acarretem responsabilidades para a sociedade. O sócio que infringir esta proibição fica individualmente responsável pelo compromisso contraído.

CLÁUSULA QUINTA

DO CAPITAL SOCIAL

O capital social será no valor de R\$ 220.000,00 (Duzentos e vinte mil reais), devidamente subscrito e totalmente integralizado em boa moeda corrente do país neste ato, dividido em 220.000 (duzentas e vinte mil) quotas iguais, no valor de R\$ 1,00 (um real) cada uma, ficando assim distribuído entre os sócios:



**Contrato Social por Transformação de Empresário Individual
para Sociedade Empresária Limitada
BENEDITO VICENTE DE SOUZA FERRAGENS
CNPJ: 80.786.460/0001-26**

- a) O sócio **BENEDITO VICENTE DE SOUZA**, que possui integralizada na sociedade 9.000 (nove mil) quotas no valor nominal de R\$ 100 (um real) cada, subscreve e integraliza neste ato, o valor de R\$ 101.000,00 (cento e um mil reais) integralizados por força da escritura pública de inventário e partilha do Espólio de **MARIA DO ROSSIO BIEMBENGUT MARTINS DE SOUZA**, falecida em 21/07/2014 conforme certidão de óbito expedida em 23/07/2014, pelo cartório de registro civil da comarca de Santo Antônio da Platina, Estado de Paraná, conforme certidão de óbito extraída da matrícula nº 082610 01 55 2014 4 00028 297 001155 22, no LIVRO nº 373 de FLS. 004/017, página 008, passando a possuir total de R\$ 110.000,00 (cento e dez mil reais).
- b) O sócio ingressante **MARCELO MARTINS DE SOUZA**, já qualificado, subscreve e integraliza o valor de R\$ 36.666,66 (trinta e seis mil, seiscentos e sessenta e seis reais e sessenta e seis centavos) integralizados por força da escritura pública de inventário e partilha do Espólio de **MARIA DO ROSSIO BIEMBENGUT MARTINS DE SOUZA**, falecida em 21/07/2014 conforme certidão de óbito expedida em 23/07/2014, pelo cartório de registro civil da Comarca de Santo Antônio da Platina, Estado do Paraná, conforme certidão de óbito extraída da matrícula nº 082610 01 55 2014 4 00028 297 001155 22, no LIVRO nº 373 de FLS. 004/017, página 008.
- c) O sócio ingressante **RODRIGO MARTINS DE SOUZA**, já qualificado, subscreve e integraliza o valor de R\$ 36.666,67 (trinta e seis mil, seiscentos e sessenta e seis reais e sessenta e sete centavos) integralizados por força da escritura pública de inventário e partilha do Espólio de **MARIA DO ROSSIO BIEMBENGUT MARTINS DE SOUZA**, falecida em 21/07/2014 conforme certidão de óbito expedida em 23/07/2014, pelo cartório de registro civil da comarca de Santo Antônio da Platina, Estado do Paraná, conforme certidão de óbito extraída da matrícula nº 082610 01 55 2014 4 00028 297 001155 22, no LIVRO nº 373 de FLS. 004/017, página 008.
- d) A sócia ingressante **ANA PAULA DE SOUZA VIEIRA**, já qualificada, subscreve e integraliza o valor de R\$ 36.666,67 (trinta e seis mil, seiscentos e sessenta e seis reais e sessenta e sete centavos) integralizados por força da escritura pública de inventário e partilha do Espólio de **MARIA DO ROSSIO BIEMBENGUT MARTINS DE SOUZA**, falecida em 21/07/2014 conforme certidão de óbito expedida em 23/07/2014, pelo cartório de registro civil da comarca de Santo Antônio da Platina, Estado do Paraná, conforme certidão de óbito extraída da matrícula nº 082610 01 55 2014 4 00028 297 001155 22, no LIVRO nº 373, de FLS. 004/017, página 008.

**Contrato Social por Transformação de Empresário Individual
para Sociedade Empresária Limitada
BENEDITO VICENTE DE SOUZA FERRAGENS
CNPJ: 80.786.460/0001-26**

Parágrafo Primeiro

O capital social no valor de R\$ 220.000,00 (duzentos e vinte mil reais), devidamente subscrito e totalmente integralizado em boa moeda corrente do país neste ato, dividido em 220.000 (duzentas e vinte mil) quotas iguais quotas iguais, no valor de R\$ 1,00 (um real) cada uma, ficando distribuído entre os sócios da seguinte forma:

SÓCIOS	QUOTAS	CAPITAL
BENEDITO VICENTE DE SOUZA	110.000	R\$ 110.000,00
MARCELO MARTINS DE SOUZA	36.666,66	R\$ 36.666,66
RODRIGO MARTINS DE SOUZA	36.666,67	R\$ 36.666,67
ANA PAULA DE SOUZA VIEIRA	36.666,67	R\$ 36.666,67
TOTALIZANDO	220.000	R\$ 220.000,00

Parágrafo Segundo

Nos termos do artigo 1.052 da Lei nº 10.406 de 10 de Janeiro de 2002, a responsabilidade de cada sócio é restrita ao valor de suas quotas, mas todos respondem solidariamente pela integralização do capital social.

Parágrafo Terceiro

Os sócios não respondem subsidiariamente pelas obrigações sociais.

CLÁUSULA SEXTA

DA CESSÃO DE QUOTAS

Os sócios não poderão transferir parte ou a totalidade de suas quotas para pessoas estranhas, sem antes oferecê-las ao outro sócio que em igualdade de condições terá a preferência na aquisição. A comunicação será feita por escrito e não havendo manifestação do direito de aquisição no prazo de 60 (sessenta) dias, estas poderão ser alienadas ou cedidas a terceiros.

CLÁUSULA SÉTIMA

DA ADMINISTRAÇÃO

A administração da sociedade caberá ao sócio **BENEDITO VICENTE DE SOUZA**, assinando sempre pela sociedade individualmente, com os poderes e atribuições de administrar, autorizado o uso do nome empresarial, vedado, no entanto, em atividades estranhas ao interesse social ou assumir obrigações que sejam em favor de

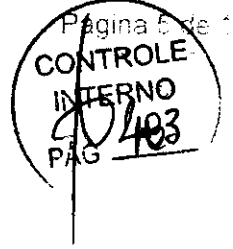

**Contrato Social por Transformação de Empresário Individual
para Sociedade Empresária Limitada
BENEDITO VICENTE DE SOUZA FERRAGENS
CNPJ: 80.786.460/0001-26**

qualquer dos quotistas ou de terceiros, bem como onerar ou alienar bens imóveis da sociedade, sem autorização expressa de todos os sócios.

Parágrafo Primeiro

O administrador terá responsabilidade limitada ao valor do capital social subscrito perante a sociedade e para com terceiros, salvo nos casos de excesso de mandato ou ainda, pelos atos que praticar com violação da lei e do presente instrumento, assumindo, especificamente, neste caso responsabilidade solidária e limitada.

Parágrafo Segundo

A sociedade poderá constituir procuradores com os poderes da cláusula *ad-judicia* e *ad-negocia*, ficando tal mandato sempre dependente de reunião de sócios para deliberarem sobre tal finalidade e com anuência expressa da maioria simples do capital social.

CLÁUSULA OITAVA

DO FALECIMENTO E INTERDIÇÃO DOS SÓCIOS

No caso de falecimento ou interdição permanente de um dos sócios a sociedade não se extinguirá, fazendo jus ao prazo de 180 (cento e oitenta) dias, estipulado no inciso IV, do artigo 1.033 da Lei n.º 10.406/2.002. Promover-se-á um balanço geral para apuração dos haveres do sócio extinto, o qual será pago aos seus herdeiros ou ao seu curador (responsável) em 12 (doze) prestações mensais vencendo a primeira delas 40 (quarenta) dias após o balanço geral e as demais sucessivamente de 30 (trinta) em 30 (trinta) dias, corrigidas monetariamente, sendo as quotas do sócio extinto, transferidas para o sócio remanescente ou a quem o mesmo indicar, podendo ainda a sociedade continuar com os herdeiros da "*de cuius*", se for do interesse dos herdeiros e do sócio remanescente.

Parágrafo Primeiro

Na eventualidade de interdição ou incapacidade de qualquer um dos sócios, os seus herdeiros legais, continuarão a participar da sociedade em lugar do interdito ou incapacitado. Caso seus herdeiros legais não queiram prosseguir na sociedade, seus haveres serão apurados e pagos de conformidade com o *caput* desta cláusula.

Parágrafo Segundo

Em qualquer dos eventos mencionados, o pagamento dos haveres e direitos do sócio falecido, interdito ou retirante serão apurados e ou avaliados por peritos

**Contrato Social por Transformação de Empresário Individual
para Sociedade Empresária Limitada
BENEDITO VICENTE DE SOUZA FERRAGENS
CNPJ: 80.786.460/0001-26**

comprovadamente habilitados, de livre escolha dos remanescentes ou por indicação judicial, e após esta avaliação e conhecido o seu montante, será o mesmo pago pela sociedade na forma descrita no *caput* desta cláusula.

CLÁUSULA NONA

DAS RETIRADAS DE PRO - LABORE

Ao sócio administrador **BENEDITO VICENTE DE SOUZA**, poderá ser fixado uma retirada mensal a título de pró-labore de acordo com as possibilidades da sociedade.

Parágrafo Único

Para efeito de contabilização, o valor relativo à retirada do sócio administrador será levado a débito da conta de despesas gerais da sociedade.

CLÁUSULA DÉCIMA

DA RETIRADA DE SÓCIOS

No caso de qualquer um dos sócios pretender retirar-se da sociedade deverá comunicar ao outro, por escrito, sua decisão, com antecedência mínima de 60 (sessenta) dias. O sócio retirante que não conseguir vender suas quotas de capital social à sociedade, ou a outro sócio e a terceiros, terá a restituição do "*quantum*" de seu capital aplicado na sociedade e mais os lucros apurados com o encerramento do balanço anual, corrigidos monetariamente.

Parágrafo Único

Por decisão de quotista que representem a maioria do Capital Social, poderá ser determinada a exclusão por justa causa de sócios do quadro social, nos termos do artigo nº 1.085, da Lei 10.406/02.

CLÁUSULA DÉCIMA PRIMEIRA

DA ESCRITURAÇÃO E BALANÇOS

No dia 31 de dezembro de cada exercício será elaborado o inventário, bem como o balanço patrimonial e de resultado econômico da sociedade (artigo 1.065 da Lei nº 10.406/2002), onde os lucros ou prejuízos porventura existentes, serão distribuídos ou suportados por cada um dos sócios, proporcionalmente, ao capital social de cada um.

**Contrato Social por Transformação de Empresário Individual
para Sociedade Empresária Limitada
BENEDITO VICENTE DE SOUZA FERRAGENS
CNPJ: 80.786.460/0001-26**

CLÁUSULA DÉCIMA SEGUNDA

DA REPOSIÇÃO DOS DIVIDENDOS

Os sócios serão obrigados à reposição dos lucros e das quantias retidas a qualquer título, ainda que autorizadas pelo contrato, quando tais lucros ou quantias se distribuírem com prejuízo do capital.

CLÁUSULA DÉCIMA TERCEIRA

DO INICIO DAS ATIVIDADES

A sociedade iniciou suas atividades em 03 DE JUNHO DE 1988, e através deste instrumento prosseguirá transformada para Sociedade Empresária Limitada a partir da data do seu registro na MMA. Junta Comercial do Paraná e o prazo de duração da sociedade será por tempo indeterminado.

CLÁUSULA DÉCIMA QUARTA

DA DECLARAÇÃO DE DESIMPEDIMENTO

O administrador declara sob as penas da Lei que não está impedido de exercer a administração da sociedade, por lei especial, ou em virtude de condenação criminal, ou por se encontrar sob os efeitos dela, a pena que vede ainda que temporariamente, o acesso a cargos públicos, ou por crime falimentar, de prevaricação, peite ou suborno, concussão, ou peculato, ou contra a economia popular, contra o Sistema Financeiro Nacional, contra as normas de defesa de concorrência, contra as relações de consumo, fe pública, ou a propriedade. O administrador da sociedade assume, no exercício de suas funções, o cuidado e a diligência que todo homem ativo e probo costuma empregar na administração de seus próprios negócios.

Parágrafo Único

Aplicam-se às atividades do administrador, no que couberem, as disposições concernentes ao mandato.

CLÁUSULA DÉCIMA QUINTA

DAS QUOTAS SOCIAIS

As quotas são indivisíveis em relação à sociedade como dispõe o artigo 1.056 da Lei n.º 10.406/2002.

**Contrato Social por Transformação de Empresário Individual
para Sociedade Empresária Limitada
BENEDITO VICENTE DE SOUZA FERRAGENS
CNPJ: 80.786.460/0001-26**

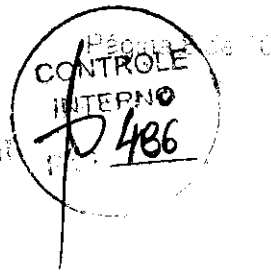

CLÁUSULA DÉCIMA SEXTA

DA REUNIÃO DE SÓCIOS

Todas as deliberações dos sócios que se fizerem necessárias, tais como aprovação de contas dos administradores, aumento/redução do capital, designação, destituição de administradores, modo de remuneração, pedido de recuperação judicial e extrajudicial, distribuição de lucros, alteração contratual e fusão, cisão e incorporação, e outros assuntos, sejam por imposição da lei ou relevância da matéria para a sociedade, serão tomadas em reunião convocada pelos administradores para este fim, como rege o artigo 1.072 do Código Civil em vigor. Como dispõe o § 1º do artigo mencionado, a opção pela reunião descarta a necessidade de assembleia.

Parágrafo Primeiro

A reunião de sócios será realizada em qualquer época, mediante convocação do administrador ou sócio.

Parágrafo Segundo

As deliberações serão aprovadas por decisão dos quotistas que representem a maioria do capital social.

CLÁUSULA DÉCIMA SÉTIMA

DO CONSELHO FISCAL

No uso da faculdade estabelecida pelo artigo 1.066 da Lei n.º 10.406/2002, os sócios resolvem **não constituir o Conselho Fiscal**.

CLÁUSULA DÉCIMA OITAVA

DA LEGISLAÇÃO APLICÁVEL

Todas as divergências serão resolvidas pela interpretação deste contrato, sendo os casos omissos regidos pelas disposições dos artigos 1.052 à 1.087 do Código Civil Brasileiro de 2002 que regulamenta as Sociedades Empresariais, na forma e tipo de Sociedades Limitadas, subsidiariamente a Lei das Sociedades Anônimas, bem como no que for aplicada as disposições gerais para as Sociedades Simples que regem a matéria.

CLÁUSULA DÉCIMA NONA

DO ENQUADRAMENTO

Declara para os efeitos de enquadramento, que se enquadra na condição de **EMPRESA PEQUENO PORTE**, nos termos da Lei Complementar n.º 123, de 14/12/2006.

**Contrato Social por Transformação de Empresário Individual
para Sociedade Empresária Limitada
BENEDITO VICENTE DE SOUZA FERRAGENS
CNPJ: 80.786.460/0001-26**

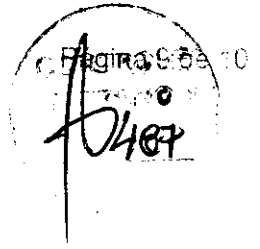

CLÁUSULA DÉCIMA PRIMEIRA

DO FORO

Para todas as questões decorrentes do presente contrato será competente o Foro da Comarca de Santo Antônio da Platina, Estado do Paraná, com renúncia expressa de qualquer outro, por mais privilegiado que seja ou venha a ser.

E assim, por estarem de pleno e comum acordo com todas as cláusulas e disposições, firmam o presente instrumento para que produza seus jurídicos e legais efeitos.

Santo Antônio da Platina Estado do Paraná, 02 de março de 2011.

BENEDITO VICENTE DE SOUZA

MARCELO MARTINS DE SOUZA

RODRIGO MARTINS DE SOUZA

ANA PAULA DE SOUZA VIEIRA



MINISTÉRIO DA ECONOMIA
Secretaria Especial de Desburocratização, Gestão e Governo Digital
Secretaria de Governo Digital
Departamento Nacional de Registro Empresarial e Integração



ASSINATURA ELETRÔNICA

Certificamos que o ato da empresa BENEDITO VICENTE DE SOUZA & CIA LTDA consta assinado digitalmente por:

IDENTIFICAÇÃO DO(S) ASSINANTE(S)	
CPF	Nome
00796250960	ANA PAULA DE SOUZA VIEIRA
03099647926	MARCELO MARTINS DE SOUZA
04054585922	RODRIGO MARTINS DE SOUZA
32846223904	BENEDITO VICENTE DE SOUZA

CERTIFICO O REGISTRO EM 29/06/2020 14:40 SOB Nº 41209407445.
PROTOCOLO: 202466736 DE 10/06/2020. CÓDIGO DE VERIFICAÇÃO:
12002717980. NIRE: 41209407445.
BENEDITO VICENTE DE SOUZA & CIA LTDA



LEANDRO MARCOS RAYSEL BISCAIA
SECRETÁRIO-GERAL
CURITIBA, 29/06/2020
www.empresafacil.pr.gov.br

A validade deste documento, se impresso, fica sujeito à comprovação de sua autenticidade nos respectivos portais.
Informando seus respectivos códigos de verificação

CONTROLE INTERNO
PAG 4189

CADASTRO DE TITULARES

REGISTRO Nº: 7.015.000-9

NOME: ANA PAULA DOS SANTOS

FUNÇÃO: REVISOR FISCAL DE RFB

END: DO BOM FIM Nº 110 - JARDIM

INSCRIÇÃO: 120.487.2 - ATUALIZADA

DOC. PROSEM: 000004-419 - 4191 - 4191 - 4191

C. CAS: 0004-11-01-0000-0000

CNPJ: 007.982.506/00

CURITIBA/PR

ASSINATURA DO TITULAR

LEI Nº 7.116 DE 1985

2003/07/01

SECRETARIA DE RECEITA FEDERAL DO BRASIL

SECRETARIA DE RECEITA FEDERAL DO BRASIL

CADASTRO DE TITULARES

REGISTRO Nº: 7.015.000-9

NOME: ANA PAULA DOS SANTOS

FUNÇÃO: REVISOR FISCAL DE RFB

END: DO BOM FIM Nº 110 - JARDIM

INSCRIÇÃO: 120.487.2 - ATUALIZADA

DOC. PROSEM: 000004-419 - 4191 - 4191 - 4191

C. CAS: 0004-11-01-0000-0000

CNPJ: 007.982.506/00

CURITIBA/PR

ASSINATURA DO TITULAR

LEI Nº 7.116 DE 1985

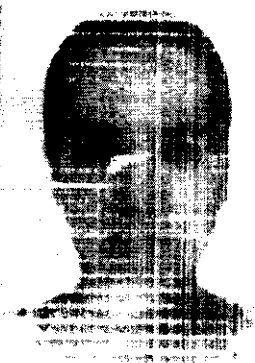

POLECA OREIRO

18 01

ACISO... R

Rua... Curitiba

CONTROLE INTERNO PAS 490

SELO FUNARREN
VALIDO SOMENTE PARA TROCA
SELO DE ALTERAÇÃO

SELO ARTHUR RITTI
8 OUT. 2019
Suzanto

SECRETARIA DE SEGURANÇA PÚBLICA
ADMINISTRAÇÃO PENITENCIÁRIA
INSTITUTO DE IDENTIFICAÇÃO DO PARANÁ

RG: 1.343.351-8

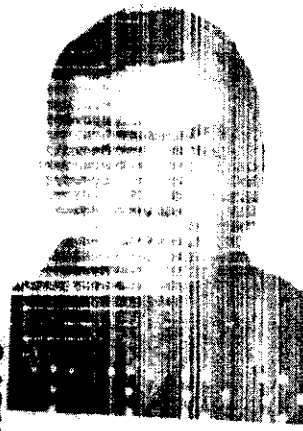

POLEGAR (DIREITA)

SECRETARIA DO TELA 44
CARTEIRA DE IDENTIFICAÇÃO

REGISTRO NACIONAL EM TIPO O TERRITÓRIO NACIONAL
Sua identificação na Plataforma

REGISTRO GERAL 1.343.351-8 DATA DE EMISSÃO: 11/01/2017

Nome: BENEDITO VICENTE DE SOUZA

PLAÇA: JERONIMUS LESSA DE SOUZA
MURICIA OLYMPIA D. SOUZA

NATURALIDADE: STD ANT. PLATINA/PR DATA DE NASCIMENTO: 22/03/1961
IDADE: 65 ANOS

SEXO: MASCULINO LOCAL DE NASCIMENTO: ANTONINA DO SUL/PR

PROFISSÃO: COOPERADOR ANT. PLATINA/PR, DA SEDE
CORPORATIVA: COOPERATIVA ENERGIAS ELÉTRICAS

CPF: 038.162.190-01

ASSINATURA DO TITULAR
LEI Nº 7.116 DE 1983

CONTROLE INTERNO
PAS 491

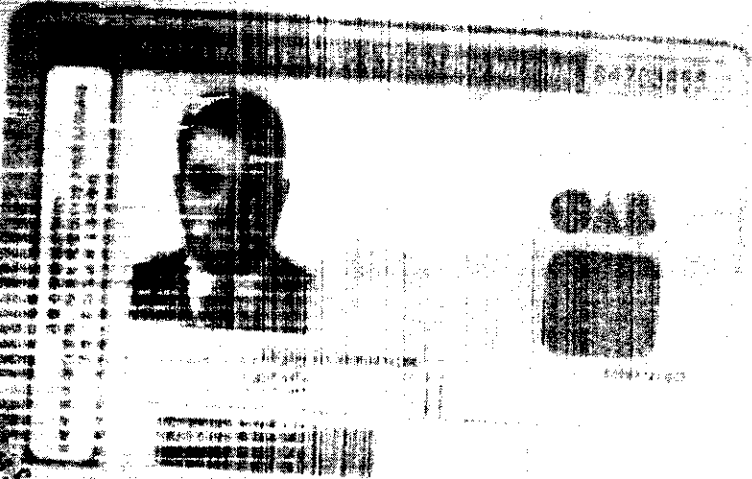

STORIO RITTI

SE ARTUR RITTI
18 OUT. 2019
Imants
SE ARTUR RITTI -
Ruy Barbosa, 777 - Fone:
Santo Antônio da Platina - PA

ORDEN DOS SERVIDORES DO BRASIL
SANTO ANTONIO DA PLATINA - PA

CONTROLE INTERNO
493



REPÚBLICA FEDERATIVA
MINISTÉRIO DE AGRICULTURA
DESENVOLVIMENTO RURAL
E ABASTECIMENTO
SECRETARIA DE REGISTRO DE VEÍCULOS

VALIS
TERRITÓRIO NACIONAL
2290881670

NOME: **RODRIGO MARTINS DE SOUZA**

IDENTIDADE / ORG. EMISSOR / UF
7970812-7 SESP PR

CPF: **040.545.859-22** DATA NASCIMENTO: **29/07/1983**



FILIAÇÃO:
BENEDITO VICENTE DE SOUZA
MARIA DO ROSSIO BIEMBE
NGUT MARTINS DE SOUZA

PERMISSÃO: [Barcode] ACC: [Barcode] CAT: **A3**

Nº REGISTRO: **02038234778**

VALIDADE: **29/09/2031**

1ª HABILITAÇÃO: **11/10/2001**

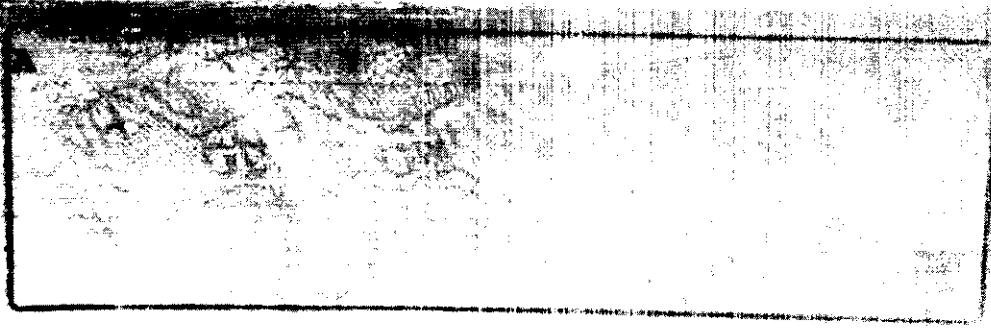

VALIS

2290881670

ASSINATURA DO POSTARDO

LOCAL: **SANTO ANTONIO DA PLATINA, PR**

DATA EMISSÃO: **29/10/2021**

[Handwritten signature]

ASSINATURA DO EMISSOR

36257500204
PR920605812



PARANÁ





700 078080

Certifico a pedido verbal de parte interessada em providendo os livros do Livro Notarial, dentre eles o Livro nº 00200, às Fólias 073080, vertigem com a seguinte Procuração do seguinte teor:

[PROCURAÇÃO bastante que faz **BENEDITO VICENTE DE SOUZA FERRAGENS ME.** a saber abastar-se declara

[SABAM] quanto ao comércio [SABAM] em [QUATORZE] dia do mês de DEZEMBRO do ano de 2011, DOIS MIL E OITOCENTOS e trinta e sete (237) cartório, perante mim tabelião, comparecer e ser outorgante **BENEDITO VICENTE DE SOUZA FERRAGENS ME.** pessoa por direito com sede e fato real, inscrita no Dep. Benedito Lúcio Machado, nº 282 - Sala, centro, desta cidade, inscrita no CNPJ sob nº 80.786.460/0001-26, Contrato Social registrado na Liame - Câmara de Comércio sob NIRE 41103191678 em 03/06/1988 e última alteração registrada sob MKI 20034074279 em 17/12/2003, tudo em conformidade com Certidão Simplificada nº 11/697622-5, da Junta Comercial do Estado de Mato Grosso em 29/01/2011, cujas cópias de referidos documentos ficam arquivadas em Livro protocolado nº 03, às fls. 001/004, representada neste ato por seu administrador Benedito Vicente de Souza brasileiro, casado, empresário, residente e domiciliado à rua Campos Elzeu, nº 100, Vila São José, nesta cidade, portador da cédula de identidade rg nº 1.360.351.886-PR e inscrito no CPF/MF sob nº 328.187.139-04, pessoa reconhecida em nome próprio, em mim à vista dos documentos anexados, da qual é titular e com poderes de administração. E, pela outorgante, por seu representante que foi dito que por estar em condições de direito nomeia e constitui seu bastante procurador **RODRIGO MARTINS DE SOUZA**, brasileiro, casado, gerente, residente e domiciliado à rua Artur Franco, nº 90, centro, nesta cidade, portador da cédula de identidade rg nº 7.070.512-7 SSP/PR, inscrito no CPF/MF sob nº 040.545.859-21, ao qual concede poderes e amplia **PODERES:** para o fim de gerir e administrar a empresa outorgante, no âmbito de todos os seus direitos e interesses comerciais, contábeis, trabalhistas, financeiros e bancários em geral, perante quaisquer repartições públicas e privadas, autarquias, órgãos e departamentos Federais, Estaduais, Municipais, Ministério do Trabalho, Justiça, Conciliação e Julgamento, Tribunal de Recursos, Juízas, Associação Comercial e Industrial, Câmara de Dirigentes Locais, Bancário, Indústria e Comércio, Empresa SENAI, SENAC, SESCO, SINC, sindicatos, Entidades de Classe, e quaisquer estabelecimentos bancários, instituições cooperativas de crédito, Secretaria da Receita Federal e Estadual, Órgão de Imposto de Renda, DETRAN, Empresa Brasileira de Correios e Telégrafos, Junta Comercial, Companhia de Eletricidade do Departamento de Comunicações em todo território de São Matheus, Companhia de Iluminação Pública (Copel) e outras, de artigos Administrativos, judiciais, Companhias de Seguros, Companhias de Crédito, Financiamentos e investimentos, Serasa S/A, Autoridade Certificadora no âmbito da ICP-Brasil (Serasa AC), e da ICP-Brasil, Caixa Econômica Federal, perante instituições e em administração de bens



200

076/080

concordar com orçamentos e obras, Cartórios, Registro de Imóveis, Tabeliães, Prefeituras Municipais, Departamento Estadual de Trânsito - DETRAN, podendo livremente requerer, assinar e declarar o que for necessário no interesse da outorgante, inclusive podendo requerer a segunda via do documento número 3, outorgante, e Autorizações de transferências de quaisquer veículos de sua propriedade, pagar impostos, taxas, seguros, promover empacotamentos, receber recibos, emitir e expedir correspondências simples ou registradas, com ou sem valor declarado, endossar certificados de propriedades, com ou sem reservas de domínio, dirigir e autorizar dirigir veículos em todo o território nacional; e onde não houver esta representação a outorgante, resolvendo quaisquer assuntos de seu interesse e conveniência, podendo para tanto adquirir, vender, transacionar, comercializar produtos e serviços de seu interesse, inclusive assinar pedidos, notas fiscais, notas fiscais eletrônicas, guias, documentos e demais papéis fiscais, contábeis, bancários e comerciais em geral, assinar, endossar, avalizar e descontar duplicatas, notas promissórias, letras de câmbio e similares, em nome da Empresa outorgante, assumir compromissos e obrigações de qualquer natureza, cobrar e receber créditos, quitar débitos, solicitar e retirar extratos de qualquer situação fiscal, solicitar parcelamentos de débitos, pagar impostos e taxas, levar títulos a protesto, autorizar protestos, baixas e cancelamentos, receber e passar recibos e dar quitação, admitir e demitir funcionários, fazer contratações, ordenados e salários, assinar contratos de trabalho e CTPS de terceiros nos nomeamentos e outorgante, quando necessário em homologação de rescisão e contrato de trabalho junto ao Sindicato de Empregados competente, subscrever contratos em dinheiro ou ações, assinar alterações contratuais, representá-la perante a MMJ, Junta Comercial competente; abrir, movimentar, encerrar contas correntes em qualquer instituição financeira, inclusive junto a Caixa Econômica Federal (CEF), Caixa Econômica de Crédito Agrícola de Plantadores de Cana do Paraná - SICREDECA, em Paraná, Banco de Investimentos Itaú S/A, HSBC Bank do Brasil, Banco Brasileiro S/A e Unieuro S/A, no Paraná, podendo depositar e sacar quaisquer quantias em dinheiro, e em cheque, emitir, assinar, descontar cheques, requisitar talões de cheque por uso da empresa, solicitar e cobrar saldos e extratos bancários, autorizar débitos, pagamentos e assinar guias de retirada, autorizar remessas, fazer aberturas de créditos, pagar valores aos credores e contratar, juros, comissões, prazos, formas de pagamento, prorrogações de prazos e elevações ou reduções de créditos, utilizar os créditos abertos na forma e pelos meios que forem convencionados, esapular quaisquer cláusulas e condições, fazer empréstimos e financiamentos, assinar contratos com as cláusulas nele inseridas, assinar termo de adesão, e demais documentos que se fizerem necessários, assumir correspondências bancárias e comerciais, receber senhas e cartões magnéticos, cartões magnéticos da empresa, fazer e assinar declarações de imposto de renda, passar poderes, fazer, assinar e renovar cadastros em nome da empresa, consilidar advogado com poderes da cláusula "AD-O" e "AD-E" para defendê-la em qualquer processo judicial e ações em que figure como autora, requerente, mandante na defesa de seus direitos e interesses no foro em geral, em qualquer instância ou Tribunal, propor e contestar ações, transigir, desistir, firmar compromissos ou acordos, requerer, alegar, declarar



e assinar tudo mais que preciso for, podendo ainda, até proenador, outorgar, receber e aceitar escrituras de quaisquer naturezas, receber e transmitir posse, comprar, alugar e ações, firmar contratos particulares ou públicos de qualquer natureza, intermediações, boas, firmes e valiosas, pagar e receber, assim como de qualquer natureza, autorização para transferência de veículos e demais documentos e papéis, tanto no DETRAN, estabelecer e aceitar termos, cláusulas e condições, pagar impostos e emolumentos; representar a outorgante em licitações, podendo formular lances, negociar preços, interpor recursos, e desistir de, mesmo quando em andamento todos os demais atos necessários e competentes à própria administração, e cumprimento do presente mandato, inclusive suas sucessões, no todo e em parte, nos poderes aqui outorgados, dando todo o valor que me for devido, bem como, por meio do representante da empresa outorgante me foi dito que os poderes outorgados neste instrumento estão de acordo e conformidade com todas as obrigações e exigências previstas no contrato social e/ou demais documentos da referida empresa, assumindo integral responsabilidade civil, criminal e administrativa, pelo cumprimento, destas obrigações e exigências, bem como assume inteira responsabilidade pela validade e atualização da documentação ora apresentada. A outorgante, por seu representante, se responsabiliza pela veracidade das informações e declarações prestadas no presente instrumento e a sua concordância em todos os seus termos e da forma que foi redigido. De como assinasse e outorgou, dou fé, que pedu e foi lavrada a presente, que depois de lida, foi achada em tudo conforme e assina, dispensando a presença e assinatura das testemunhas instrumentárias na forma do que dispõe o Provimento nº 2005 de Corregedoria Geral da Justiça do Estado do Paraná, de conformidade com o item 11.2.18 do Código de Normas, Decretada e promulgada em 16/10/2011, sob nº 1050/2011, do Livro nº 01 de Registro de Corregedoria Geral desta Comarca, nº 384,62 VRC = R\$ 54,23, Selo: R\$ 0,47, Taxa de Arquivo R\$ 0,00, Taxa de Registro digital, conferi, assino em público e raso.- Guia de recolhimento ao FUNDARS nº 14000900007479622-0, devidamente quitada em 08/11/2021 no valor de R\$ 2,17 conforme Lei 18.415/14 aplicada a partir de 30/03/2015 conforme Código de Normas da Corregedoria Geral da Justiça do Estado do Paraná (IN nº 06, publicado no DIJ, sob nº 7081 em 20/05/2006). Trasladada por Certificada e o que se contém em referido ato, está tudo conforme ao seu próprio original, da Romana Aparecida Maria dos Santos, Escrivente, que a fiz extrair, conferi, subscrevo. Digitado Denise Spina Pereira. Dou fé e assino a presente. Encargamentos: R\$8,68(VRC) + Taxa de Registro R\$2,17, Selo: R\$0,99, Dacens: Não pago, FLS Nº R\$0,47, ISSQN: R\$ 1,00, Taxa R\$12,44.

Celso Maria de Jesus e dou fé.

Santo Antônio da Platina-PR, 04 de novembro de 2021.



200 02-080

DUN

Em Test. [illegible]

Rosana Aparecida Maria dos Santos
Luzes MR

SECRETARIA DE SEGURANÇA PÚBLICA
POLÍCIA DE SEGURANÇA DO TRÁFICO
81200-000
P.O. Box 10000
Recife, PE



MINISTÉRIO DA FAZENDA
Secretaria da Receita Federal do Brasil
Procuradoria-Geral da Fazenda Nacional



CERTIDÃO NEGATIVA DE DÉBITOS RELATIVOS AOS TRIBUTOS FEDERAIS E À DÍVIDA ATIVA DA UNIÃO

Nome: BENEDITO VICENTE DE SOUZA & CIA LTDA
CNPJ: 80.786.460/0001-26

Ressalvado o direito de a Fazenda Nacional cobrar e inscrever quaisquer dívidas de responsabilidade do sujeito passivo acima identificado que vierem a ser apuradas, é certificado que não constam pendências em seu nome, relativas a créditos tributários administrados pela Secretaria da Receita Federal do Brasil (RFB) e a inscrições em Dívida Ativa da União (DAU) junto à Procuradoria-Geral da Fazenda Nacional (PGFN).

Esta certidão é válida para o estabelecimento matriz e suas filiais e, no caso de ente federativo, para todos os órgãos e fundos públicos da administração direta a ele vinculados. Refere-se à situação do sujeito passivo no âmbito da RFB e da PGFN e abrange inclusive as contribuições sociais previstas nas alíneas 'a' a 'd' do parágrafo único do art. 11 da Lei nº 8.212, de 24 de julho de 1991.

A aceitação desta certidão está condicionada à verificação de sua autenticidade na Internet, nos endereços <<http://rfb.gov.br>> ou <<http://www.pgfn.gov.br>>

Certidão emitida gratuitamente com base na Portaria Conjunta RFB/PGFN nº 1.751, de 2/10/2014.

Emitida às 10:41:58 do dia 22/03/2023 <hora e data de Brasília>.

Válida até 18/09/2023.

Código de controle da certidão: **4A0C.3CFE.439F.B3CC**

Qualquer rasura ou emenda invalidará este documento.



Estado do Paraná
Secretaria de Estado da Fazenda
Receita Estadual do Paraná



Certidão Negativa

de Débitos Tributários e de Dívida Ativa Estadual
Nº 030521932-98

Certidão fornecida para o CNPJ/MF: **80.786.460/0001-26**
Nome: **BENEDITO VICENTE DE SOUZA & CIA LTDA**

Ressalvado o direito da Fazenda Pública Estadual inscrever e cobrar débitos ainda não registrados ou que venham a ser apurados, certificamos que, verificando os registros da Secretaria de Estado da Fazenda, constatamos não existir pendências em nome do contribuinte acima identificado, nesta data.

Obs.: Esta Certidão engloba todos os estabelecimentos da empresa e refere-se a débitos de natureza tributária e não tributária, bem como ao descumprimento de obrigações tributárias acessórias.

Válida até 16/09/2023 - Fornecimento Gratuito

A autenticidade desta certidão deverá ser confirmada via Internet:
www.fazenda.pr.gov.br



MUNICÍPIO DE SANTO ANTÔNIO DA PLATINA
ESTADO PARANÁ
SECRETARIA MUNICIPAL DE FINANÇAS



CERTIDÃO NEGATIVA DE DÉBITOS 7984/2023

Contribuinte

Nome/Razão: 702250 - BENEDITO VICENTE DE SOUZA & CIA LTDA
 CNPJ/CPF: 80.786.460/0001-26
 Endereço: Rua Dep. Benedito Lucio Machado, 262
 Complemento: SALA
 Bairro: Centro Cidade: Santo Antônio da Platina - PR

Finalidade

Certidão de Débitos - Contribuinte

DATA DE EMISSÃO	DATA DE VALIDADE
19/05/2023	60 dias

Ressalvado o direito da Fazenda Municipal de cobrar as dividas que venham a ser apuradas, de responsabilidade do contribuinte abaixo identificado **C E R T I F I C O** que, em nome de **BENEDITO VICENTE DE SOUZA & CIA LTDA** até a presente data não existem, em aberto, débitos de tributos municipais.

Santo Antônio da Platina - PR, 19 de maio de 2023



CAIXA
CAIXA ECONÔMICA FEDERAL

**Certificado de Regularidade
do FGTS - CRF**

Inscrição: 80.786.460/0001-26
Razão Social: BENEDITO VICENTE DE SOUZA E CIA LTDA
Endereço: R DEP BENEDITO L MACHADO 342 / SEDE / SANTO ANTONIO DA PLATIAA / PR / 86430-000

A Caixa Econômica Federal, no uso da atribuição que lhe confere o Art. 7, da Lei 8.036, de 11 de maio de 1990, certifica que, nesta data, a empresa acima identificada encontra-se em situação regular perante o Fundo de Garantia do Tempo de Serviço - FGTS.

O presente Certificado não servirá de prova contra cobrança de quaisquer débitos referentes a contribuições e/ou encargos devidos, decorrentes das obrigações com o FGTS.

Validade: 27/05/2023 a 25/06/2023

Certificação Número: 2023052702351402720871

Informação obtida em 05/06/2023 11:17:29

A utilização deste Certificado para os fins previstos em Lei está condicionada a verificação de autenticidade no site da Caixa:
www.caixa.gov.br

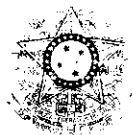

PODER JUDICIÁRIO
JUSTIÇA DO TRABALHO



CERTIDÃO NEGATIVA DE DÉBITOS TRABALHISTAS

Nome: BENEDITO VICENTE DE SOUZA & CIA LTDA (MATRIZ E FILIAIS)

CNPJ: 80.786.460/0001-26

Certidão n°: 8551384/2023

Expedição: 27/02/2023, às 16:25:13

Validade: 26/08/2023 - 180 (cento e oitenta) dias, contados da data de sua expedição.

Certifica-se que **BENEDITO VICENTE DE SOUZA & CIA LTDA (MATRIZ E FILIAIS)**, inscrito(a) no CNPJ sob o n° 80.786.460/0001-26, **NÃO CONSTA** como inadimplente no Banco Nacional de Devedores Trabalhistas.

Certidão emitida com base nos arts. 642-A e 883-A da Consolidação das Leis do Trabalho, acrescentados pelas Leis ns.º 12.440/2011 e 13.467/2017, e no Ato 01/2022 da CGST, de 21 de janeiro de 2022. Os dados constantes desta Certidão são de responsabilidade dos Tribunais do Trabalho.

No caso de pessoa jurídica, a Certidão atesta a empresa em relação a todos os seus estabelecimentos, agências ou filiais.

A aceitação desta certidão condiciona-se à verificação de sua autenticidade no portal do Tribunal Superior do Trabalho na Internet (<http://www.tst.jus.br>).

Certidão emitida gratuitamente.

INFORMAÇÃO IMPORTANTE

Do Banco Nacional de Devedores Trabalhistas constam os dados necessários à identificação das pessoas naturais e jurídicas inadimplentes perante a Justiça do Trabalho quanto às obrigações estabelecidas em sentença condenatória transitada em julgado ou em acordos judiciais trabalhistas, inclusive no concernente aos recolhimentos previdenciários, a honorários, a custas, a emolumentos ou a recolhimentos determinados em lei; ou decorrentes de execução de acordos firmados perante o Ministério Público do Trabalho, Comissão de Conciliação Prévia ou demais títulos que, por disposição legal, contiver força executiva.



A
 ORGAO: Prefeitura Municipal de Ribeirão do Pinhal
 EDITAL: 40/2023

OBJETO: registro de preços para aquisição de materiais de construção, pintura, elétricos, hidráulicos, equipamentos, de acordo com as condições, quantidades e exigências estabelecidas neste edital e seus anexos

PROPOSTA COMERCIAL

ITEM	QUANT	UND MED	DESCRIÇÃO DO ITEM	VALOR REF UNITÁRIO	VALOR TOTAL	MARCA/MODELO
1	800	LITRO	INTERCAP - DETERGENTE LIMPEZA VEICULO ASPECTO FISICO: LIQUIDO VISCOSO. COMPOSIÇÃO: ÁCIDO SULFÔNICO, HIDRÓXIDO DE SÓDIO, TENSIOATIVO APLICAÇÃO: LAVAGEM VEICULOS E SUPERFÍCIES PINTADAS. CARACTERÍSTICAS ADICIONAIS: LIQUIDO CONCENTRADO, SOLÚVEL EM ÁGUA, BASE NEUTRA. (Transporte)	9,00	7.200,00	ecopro
2	20	PCTS	ABRACAÇADEIRA MATERIAL: NAILON TIPO: FIXA FACIL (COMPRIMENTO TOTAL: 250 MM LARGURA: 12 MM APLICAÇÃO: FIOS E CABOS COR: VARIADA COM 100 UNIDADES.	24,00	480,00	depecil
3	60	PCTS	ABRACAÇADEIRA MATERIAL: NAILON. COMPRIMENTO TOTAL: 200 MM LARGURA: 2,5 MM. COM 100 UNIDADES (30 Saúde)	14,00	840,00	depecil
4	50	PCTS	ABRACAÇADEIRA MATERIAL: NAILON, APLICAÇÃO: INSTALAÇÕES ELÉTRICAS, (COMPRIMENTO TOTAL: 210 MM, LARGURA: 4,6 M", "PACOTE 100 UN"	32,00	1.600,00	depecil
5	40	PCTS	ABRACAÇADEIRA MATERIAL: NAILON TIPO: COM RANHURAS COMPRIMENTO TOTAL: 302 MM LARGURA: 6 MM ESPESSURA: 1,40 MM APLICAÇÃO: AMARRAÇÃO E FIXAÇÃO TRAVAMENTO: AÇIONAVEL CARACTERÍSTICAS ADICIONAIS: SEM SISTEMA FIXAÇÃO. COM 100 UNIDADES.	20,00	800,00	depecil
6	40	PCTS	ABRACAÇADEIRA MATERIAL: NAILON TIPO: (COM RANHURAS COMPRIMENTO TOTAL: 300 MM LARGURA: 8 MM APLICAÇÃO: AMARRAÇÃO CARACTERÍSTICAS ADICIONAIS: FLAMABILIDADE AUTO-EXTINGUÍVEL COR: INCOLOR. COM 100 UNIDADES.	21,00	840,00	depecil
7	20	UNID.	ACABAMENTO DE REGISTRO - SALVA REGISTRO MATERIAL: METAL, COR: AMARELA, ACABAMENTO: CROMADO, DIÂMETRO: 3/4" POL, APLICAÇÃO: REGISTRO DE PRESSÃO. (10 Saúde)	37,00	740,00	talira



Item	Quantidade	Unid.	Descrição	Valor Unit.	Valor Total	Local
297	15000	UNID.	TITULO MATERIAL: BARRO COZIDO, QUANTIDADE FUROS: 6 UN, COMPRIMENTO: 18 CM, ESPESURA: 10 CM, TIPO: FURADO, LARGURA: 15 CM, CARACTERISTICAS ADICIONAIS: PRIMEIRA QUALIDADE", "UNIDADE"	1,50	22.500,00	São Luiz
298	18000	UNID.	TITULO MATERIAL: CERÂMICA, APLICAÇÃO: CONSTRUÇÃO CIVIL, COMPRIMENTO: 23 CM, ESPESURA: 5 CM, TIPO: MACIÇO, LARGURA: 11 C", "UNIDADE"	1,00	18.000,00	São Luiz
305	20	LATA	TINTA PISO - TINTA APLICAÇÃO: COMPOSIÇÃO DIGITAL, PAREDES E PISOS CARACTERISTICAS ADICIONAIS: PIGMENTOS, SUBSTÂNCIA ADESIVA, PARA RECORTE: 18 LITROS. PREMIIUM.	305,00	6.100,00	londres
VALOR TOTAL DA PROPOSTA R\$271.268,00 (DUZENTOS E SETENTA E UM MIL DUZENTOS E SESSENTA E OITO REAIS)						

VALIDADE DA PROPOSTA: 60 (sessenta) dias

BENEDITO VICENTE DE SOUZA & CIA LTDA

Rua Dep Benedito Lucio Machado, 262 – Centro – CEP:86.430-000

Santo Antônio da Platina – PR

Fone: (43) 3534-1653 – (43)98864-3708

CNPJ: 80.786.460/0001-26 IE: 51301890-85

Banco: 001 – BANCO DO BRASIL

Agencia: 0426-X

Conta corrente: 13601-8

Dados de representante legal da empresa:

Nome: Rodrigo Martins de souza

Cargo: Sôcio Proprietário

RG: 79709127 SESP/PR

CPF: 040.545.859-22

Telefone: (43) 99143-8052

E-mail: platiferro@hotmail.com

RODRIGO MARTINS DE SOUZA:04054585922
Assinado de forma digital por RODRIGO MARTINS DE SOUZA:04054585922
Data: 2023.06.06 18:27:22 -03'00'

Santo Antônio da Platina/PR, terça-feira, 6 de junho de 2023

Rodrigo Martins de Souza



REPÚBLICA FEDERATIVA DO BRASIL

CADASTRO NACIONAL DA PESSOA JURÍDICA

CONTROLE
INTERNO
PAG 304

NUMERO DE INSCRIÇÃO 09.912.640/0001-42 MATRIZ	COMPROVANTE DE INSCRIÇÃO E DE SITUAÇÃO CADASTRAL	DATA DE ABERTURA 02/07/2008
NOME EMPRESARIAL OSVALDO JOSE JOFRE		
TÍTULO DO ESTABELECIMENTO (NOME DE FANTASIA) COMETA MATERIAIS PARA CONSTRUCAO		PORTE ME
CODIGO E DESCRIÇÃO DA ATIVIDADE ECONÔMICA PRINCIPAL 47.44-0-04 - Comércio varejista de cal, areia, pedra britada, tijolos e telhas		
CODIGO E DESCRIÇÃO DAS ATIVIDADES ECONÔMICAS SECUNDÁRIAS 47.44-0-99 - Comércio varejista de materiais de construção em geral		
CODIGO E DESCRIÇÃO DA NATUREZA JURÍDICA 213-5 - Empresário (Individual)		
LOGRADOURO AV MANOEL JOSE PEREIRA	NUMERO 35	CONECTIVO /
CEP 86.460-000	BAIRRO/DISTRITO RESIDENCIAL CARVALHO DE MELLO	MUNICIPIO ABATIA
ENDEREÇO ELETRÔNICO		UF PR
		TELEFONE (43) 3556-2100
ENTE FEDERATIVO RESPONSÁVEL (EFR) *****		
SITUAÇÃO CADASTRAL ATIVA		DATA DE SITUAÇÃO CADASTRAL 02/07/2008
MOTIVO DE SITUAÇÃO CADASTRAL		
SITUAÇÃO ESPECIAL *****		DATA DA SITUAÇÃO ESPECIAL

Aprovado pela Instrução Normativa RFB nº 1.863, de 27 de dezembro de 2018.

Emitido no dia 29/05/2023 às 13:33:14 (data e hora de Brasília).

Página: 1/1

REQUERIMENTO DE EMPRESAS



AMTPE

Declaro, sob as penas da lei, não estar impedido de exercer a função de empresário e requer a Junta Comercial no estado de...

TERMO EXCLUSIVO DA JUNTA COMERCIAL
PERÍODO
VALIDA SE E ARQUIVASE

18 DEZ 2009

SECRETARIA DE DEFESA DO COMÉRCIO EXTERIOR
SECRETARIA DE DEFESA DO COMÉRCIO EXTERIOR
SECRETARIA DE DEFESA DO COMÉRCIO EXTERIOR

CONTROLE
INTERNO
PAG 306

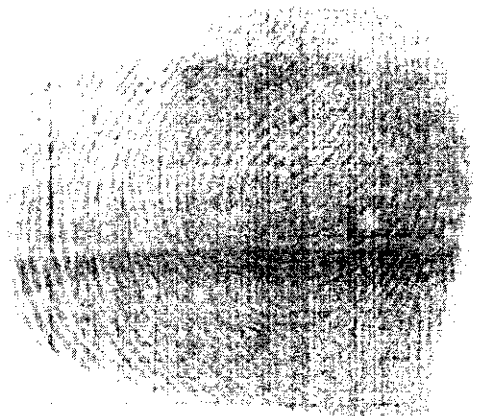
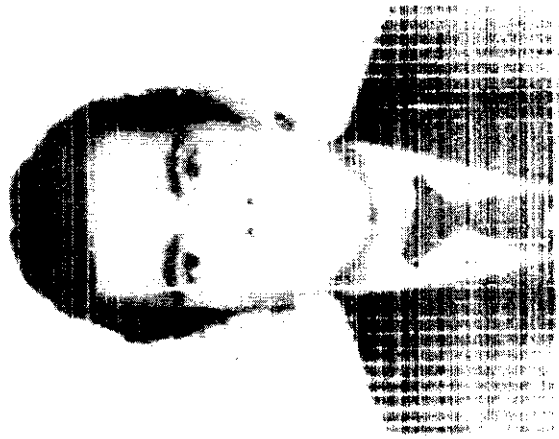

OSVALDO JOFRE

ANTONIO JOFRE

MARCELA SUARES JOFRE

MARTIA PR

MARCELO LIMA

[Handwritten signature]

LUIS BA PR

CONTROLE
INTERNO
PAB 507

OS VALUOS

CONTROLE
INTERNO
PAG 500

DOCUMENTO
CADASTRO

RESERVA



MINISTÉRIO DA FAZENDA
Secretaria da Receita Federal do Brasil
Procuradoria-Geral da Fazenda Nacional



**CERTIDÃO POSITIVA COM EFEITOS DE NEGATIVA DE DÉBITOS RELATIVOS AOS TRIBUTOS
FEDERAIS E À DÍVIDA ATIVA DA UNIÃO**

Nome: OSVALDO JOSE JOFRE
CNPJ: 09.912.640/0001-42

Ressalvado o direito de a Fazenda Nacional cobrar e inscrever quaisquer dívidas de responsabilidade do sujeito passivo acima identificado que vierem a ser apuradas, é certificado que:

1. constam débitos administrados pela Secretaria da Receita Federal do Brasil (RFB) com exigibilidade suspensa nos termos do art. 151 da Lei nº 5.172 de 25 de outubro de 1966 - Código Tributário Nacional (CTN), ou objeto de decisão judicial que determina sua desconsideração para fins de certificação da regularidade fiscal, ou ainda não vencidos; e
2. não constam inscrições em Dívida Ativa da União (DAU) na Procuradoria-Geral da Fazenda Nacional (PGFN).

Conforme disposto nos arts. 205 e 206 do CTN, este documento tem os mesmos efeitos da certidão negativa.

Esta certidão é válida para o estabelecimento matriz e suas filiais e, no caso de ente federativo, para todos os órgãos e fundos públicos da administração direta e indireta vinculados. Refere-se à situação do sujeito passivo no âmbito da RFB e da PGFN e abrange inclusive as contribuições sociais previstas nas alíneas 'a' a 'd' do parágrafo único do art. 11 da Lei nº 8.212 de 24 de julho de 1991.

A aceitação desta certidão está condicionada à verificação de sua autenticidade na Internet, nos endereços <<http://rfb.gov.br>> ou <<http://www.pgfn.gov.br>>

Certidão emitida gratuitamente com base na Portaria Conjunta RFB/PGFN nº 1.751, de 21/10/2014.

Emitida às 13:15:05 do dia 29/05/2023 <hora e data de Brasília>

Válida até 25/11/2023.

Código de controle da certidão: **D397.148A.59F3.5893**

Qualquer rasura ou emenda invalidará este documento.



Estado do Paraná
Secretaria de Estado da Fazenda
Receita Estadual do Paraná



Certidão Negativa

de Débitos Tributários e de Dívida Ativa Estadual
Nº 030624429-01

Certidão fornecida para o CNPJ/MF: 09.912.840/0001-42

Nome: **OSVALDO JOSE JOFRE**

Ressalvado o direito da Fazenda Pública Estadual inscrever e cobrar débitos ainda não registrados ou que venham a ser apurados, certificamos que, verificando os registros da Secretaria de Estado da Fazenda, constatamos não existir pendências em nome do contribuinte acima identificado, nesta data.

Obs.: Esta Certidão engloba todos os estabelecimentos da empresa e refere-se a débitos de natureza tributária e não tributária, bem como ao descumprimento de obrigações tributárias acessórias.

Válida até 26/05/2023 - Força de Lei nº 17.000/2018

A autenticidade desta certidão deverá ser confirmada via Internet

www.fazenda.pr.gov.br



MUNICÍPIO DE ABATIÁ
ESTADO DO PARANÁ

CERTIDÃO NEGATIVA 078/2023

IMPORTANTE:

FICA RESSALVADO O DIREITO DA FAZENDA MUNICIPAL COBRAR DÉBITOS CONSTATADOS POSTERIORMENTE MESMO REFERENTE AO PERÍODO COMPREENDIDO NESTA CERTIDÃO

Certificamos que até a presente data não existe débito tributário vencido relativo a empresa com a Localização descrita abaixo.

VALIDADE: 28/06/2023

CÓD. AUTENTICAÇÃO: 62711F2X2DELS2AKZXRES

RAZÃO SOCIAL: OSVALDO JOSE JOFRE

INSCRIÇÃO EMPRESA	CNPJ/CPF	INSCRIÇÃO ESTADUAL	ALVARÁ
3449	09.912.640/0001-42	017	300

ENDEREÇO

AV MANOEL JOSE PEREIRA 35, 0 - RES CARVALHO DE MELLO CEP: 86460000 Abatiá - PR

ATIVIDADES

Comércio varejista de cal, areia, pedra britada, tijolos e telhas

Certidão emitida gratuitamente pela internet em 29/05/2023.
Qualquer rasura invalidará este documento.



**Certificado de Regularidade
do FGTS - CRF**

Inscrição: 09.912.640/0001-42
Razão Social: OSVALDO JOSE JOFRE
Endereço: AV MANOEL JOSE PEREIRA 35 PRES CARVALHO DE MELLO ABAYÁ / PR / 86460-000

A Caixa Econômica Federal, no uso da atribuição que lhe confere o Art. 7, da Lei 8.036, de 11 de maio de 1990, certifica que, nesta data, a empresa acima identificada encontra-se em situação regular perante o Fundo de Garantia do Tempo de Serviço - FGTS.

O presente Certificado não servirá de prova contra cobrança de quaisquer débitos referentes a contribuições e encargos devidos decorrentes das obrigações com o FGTS.

Validade: 17/05/2023 a 15/06/2023

Certificação Número: 2023051702011668102113

Informação obtida em 29/05/2023 13:31:31

A utilização deste Certificado para os fins previstos em Lei está condicionada a verificação de autenticidade no site da Caixa www.caixa.gov.br



TRIBUNAL SUPERIOR DO TRABALHO



CERTIDÃO NEGATIVA DE DÉBITOS TRABALHISTAS

Nome: OSVALDO JOSE JOFRE (MATRIZ E FILIAIS)

CNPJ: 09.912.640/0001-42

Certidão n°: 23433793/2023

Expedição: 29/05/2023, às 13:28:39

Validade: 25/11/2023 - 180 (cento e oitenta) dias, contados da data de sua expedição.

Certifica-se que OSVALDO JOSE JOFRE (MATRIZ E FILIAIS), inscrito(a) no CNPJ sob o n° 09.912.640/0001-42, NÃO CONSTA como inadimplente no Banco Nacional de Devedores Trabalhistas.

Certidão emitida com base nos arts. 642-A e 883-A da Consolidação das Leis do Trabalho, acrescentados pelas Leis ns.º 12.440/2011 e 13.467/2017, e no Ato 01/2022 do CGTJ, de 21 de janeiro de 2022. Os dados constantes desta Certidão são de responsabilidade dos Tribunais do Trabalho.

No caso de pessoa jurídica, a Certidão atesta a empresa em relação a todos os seus estabelecimentos, agências ou filiais.

A aceitação desta certidão condiciona-se à verificação de sua autenticidade no portal do Tribunal Superior do Trabalho na Internet (<http://www.tst.jus.br>).

Certidão emitida gratuitamente.

INFORMAÇÃO IMPORTANTE

Do Banco Nacional de Devedores Trabalhistas constam os dados necessários à identificação das pessoas naturais e jurídicas inadimplentes perante a Justiça do Trabalho quanto às obrigações estabelecidas em sentença condenatória transitada em julgado ou em acordos judiciais trabalhistas, inclusive no concernente aos recolhimentos previdenciários, a honorários, a custas, a emolumentos ou a recolhimentos determinados em lei; ou decorrentes de execução de acordos firmados perante o Ministério Público do Trabalho, Comissão de Conciliação Prévia ou demais títulos que, por disposição legal, contiver força executiva.

COMETA MATERIAIS PARA CONSTRUÇÃO

OSVALDO JOSE JOFFRE - ME
Avenida Manoel José Pereira 35
Residencial Carmelão do Meio
CNPJ: 09.912.649/0001-91
Inscrição Estadual: 9340133-95
CEP: 86.463-000 - AGR. TIAMA (PR)

02/04/2023

DECLARAÇÃO UNILATURAL

Ao pregoeiro e equipe de apoio

Prefeitura Municipal de Ribeirão do Pinhal, Estado do Paraná
PREGÃO ELETRÔNICO Nº 040/2023

OBJETO: registro de preços para aquisição de materiais de construção: pintura, elétricos, hidráulicos, equipamentos, de acordo com as condições, quantidades e exigências estabelecidas no edital e seus anexos.

Nós da empresa Osvaldo Jose Joffre - ME, inscrita no CNPJ nº 09.912.649/0001-91, para os fins de direito, na qualidade de representante do procedimento licitatório, sob a modalidade de Pregão Eletrônico Nº 040/2023, instaurado por este município, que:

- 01) Não estamos impedidos de licitar ou contratar com a administração pública, em qualquer de suas esferas.
- 02) Inexiste fato impeditivo, passado, atual ou superveniente, para licitar ou contratar com a administração pública.
- 03) Não empregamos menores de dezoito (18) anos, salvo na condição de aprendiz, ou insalubre.
- 04) Se enquadra sob o regime de preço fixo (ME), para efeito do disposto na LC123/2006, alterada pela Lei Complementar nº147, de 7 de agosto de 2014.
- 05) Não consta em nosso quadro societário servidor público municipal efetivo ou em comissão ou possui parentesco até 3º grau com (cônjuge, companheiro, consanguíneo ou afins) com servidor público municipal efetivo ou em comissão ocupante de cargo (político, direção, chefia e assessoramento).
- 06) O fornecimento dos itens contratados poderá ser realizado de forma que alguns deixarão de ser entregues e que o preço será fixado no sistema Registro de Preços nos responsabilizaremos pelo fornecimento dentro do prazo estabelecido no instrumento convocatório.



COMETA MATERIAIS PARA CONSTRUÇÃO

OSVALDO FREIRE JUNIOR
Avenida Manoel de Góes, 35
Residência Carvalhada, 1400
CNPJ: 09.912.640/0001-97
Inscrição Estadual: 90446158-95
CEP: 86.460-000 – ABAZIA-PR

07) Que cumpre minuciosamente as especificações de habitação se comprometendo a entregar produtos nessa qualidade e de primeira qualidade.

08) Que cumpre as exigências e especificações para pessoas com deficiência e para reabilitação em conformidade com as normas e outras normas específicas.

E-mail: rodolfojofre92@gmail.com
Telefone: (043) 99695-7572

09) Caso altere o citado e-mail ou telefone, deverá ser informado imediatamente por escrito, sob pena de ser considerado como intimado nos dados atuais, para a consecução

10) Nomeamos e constituímos o senhor(a) Rodolfo Jofre portador(a) do CPF/MF sob n.º 070.690.779-53, para ser o(a) responsável para acompanhar a execução da Ata de Registro de Preços referente ao Pregão Eletrônico n.º Nº 040/2023 e cumprir as obrigações contidas no instrumento convocatório e no Edital e na Ata de Registro de Preços/Contrato

Por ser expressão da verdade, firmamos e assinamos.

Abatia-PR, 02 de Setembro de 2023

OSVALDO FREIRE JUNIOR
CPF: 011.041.279-83



REPÚBLICA FEDERATIVA DO BRASIL

CADASTRO NACIONAL DA PESSOA JURÍDICA

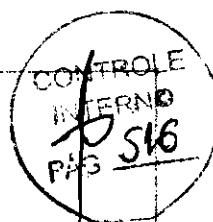

NÚMERO DE INSCRIÇÃO 07.307.020/0001-59		COMPROVANTE DE INSCRIÇÃO E DE SITUAÇÃO CADASTRAL	
MATRIZ		10/06/2023	
NOME EMPRESARIAL NIVALDO JOSE JOFRE LTDA			
TÍTULO DO ESTABELECIMENTO (NOME DE FANTASIA)			REGIME ME
CÓDIGO E DESCRIÇÃO DA ATIVIDADE ECONÔMICA PRINCIPAL 47.44-0-99 - Comércio varejista de materiais de construção em geral (Dispensada *)			
CÓDIGO E DESCRIÇÃO DAS ATIVIDADES ECONÔMICAS SECUNDÁRIAS 43.30-4-99 - Outras obras de acabamento da construção 46.92-3-00 - Comércio atacadista de mercadorias em geral, com predominância de insumos e equipamentos (Dispensada *) 47.43-1-00 - Comércio varejista de vidros (Dispensada *) 47.44-0-01 - Comércio varejista de ferragens e ferramentas (Dispensada *) 47.44-0-02 - Comércio varejista de madeira e artefatos 47.63-6-04 - Comércio varejista de artigos de caça, pesca e camping (Dispensada *) 47.89-0-02 - Comércio varejista de plantas e flores naturais (Dispensada *) 96.09-2-08 - Higiene e embelezamento de animais domésticos			
CÓDIGO E DESCRIÇÃO DA NATUREZA JURÍDICA 205-2 - Sociedade Empresária Limitada			
COGNAÇÃO R ABEL AMARAL DOS SANTOS		NÚMERO 589	COMPLEMENTO ANEXO NÚMERO 579
CEP 86.490-000	BAIRRO/DISTRITO CENTRO	MUNICÍPIO RIBEIRÃO DO PINHAL	UF PR
ENDEREÇO ELETRÔNICO ALVORADA223@HOTMAIL.COM		TELEFONE (43) 3331-8503	
NOME FEDERATIVO RESPONSÁVEL (EFR) *****			
SITUAÇÃO CADASTRAL ATIVA		DATA DE SITUAÇÃO CADASTRAL 10/06/2023	
MOTIVO DE SITUAÇÃO CADASTRAL			
SITUAÇÃO ESPECIAL *****		DATA DA SITUAÇÃO ESPECIAL *****	

(*) A dispensa de alvarás e licenças é direito do empreendedor que atende aos requisitos previstos na Resolução CGSIM nº 57, de 11 de junho de 2019, ou da legislação própria encaminhada ao CGSIM pelos estados federais, não sendo a Receita Federal qualquer responsabilidade quanto às atividades dispensadas.

Aprovado pela Instrução Normativa RFB nº 1.853, de 7 de dezembro de 2015.

Emitido no dia 01/06/2023 às 17:26:10 (data e hora de Brasília).

Página 1/1

ALTERAÇÃO POR TRANSFORMAÇÃO DO ESTABELECIMENTO DE NIVALDO JOSÉ JOFRE, EMPRESÁRIO INDIVIDUAL EM SOCIEDADE EMPRESÁRIA LIMITADA
NIVALDO JOSÉ JOFRE,
CNPJ: 07.307.020/0001-53
NIRE: 4 105812947

NIVALDO JOSÉ JOFRE, brasileiro, casado, nascido em 04/04/1965, portador de bens, microempresário, natural de Abatiânia - Goiás, inscrito em 22/02/1972, portador da CI-RG 6.149.652-1 SSP-PR e CNP/CPF nº 315.482.500-25, residente e domiciliado na rua Raul Curupaná, 408, centro - Ribeirão do Pinhal - PR, CEP: 86490-000; Empresário Individual sob o nome empresarial **NIVALDO JOSÉ JOFRE**, com sede à rua Abel Amaral dos Santos, 279, centro - Ribeirão do Pinhal - PR, CEP: 86490-000, inscrito na Junta Comercial do Paraná sob o NIRE 41105812947 em 04/04/2005, no CNPJ sob nº 07.307.020/0001-53, resolve alterar o contrato primitivo conforme cláusulas seguintes.

CLÁUSULA PRIMEIRA - ALTERAÇÃO DE OBJETO SOCIAL - Comércio Varejista de Materiais de Construção, Ferragens, Adornos de Coça, Pesca e Camping, Madeiras, Vidros, Obras de acabamento de Construção, Flores Naturais e Comércio Agropecuário em Geral e Higienização e Fimbelamento de Animais Domésticos

CLÁUSULA SEGUNDA - A empresa passa a ter o endereço para rua Abel Amaral dos Santos, 279, centro - Ribeirão do Pinhal - PR, CEP: 86490-000

CLÁUSULA TERCEIRA - ALTERAÇÃO DE CAPITAL SOCIAL - Fica alterado o Capital Social da empresa para R\$ 50.000,00 em moeda corrente no País, neste ato.

CLÁUSULA QUARTA - Resolve alterar por transformação a empresa individual passando a constituir o tipo jurídico da Sociedade Empresária Limitada mediante as cláusulas seguintes

NIVALDO JOSÉ JOFRE
CNPJ: 07.307.020/0001-53
CONTRATO SOCIAL

NIVALDO JOSÉ JOFRE, brasileiro, casado, nascido em 04/04/1965, portador de bens, microempresário, natural de Abatiânia - Goiás, inscrito em 22/02/1972, portador da CI-RG 6.149.652-1 SSP-PR e CNP/CPF nº 315.482.500-25, residente e domiciliado na rua Raul Curupaná, 408, centro - Ribeirão do Pinhal - PR, CEP: 86490-000; Empresário Individual sob o nome empresarial **NIVALDO JOSÉ JOFRE**, com sede à rua Abel Amaral dos Santos, 279, centro - Ribeirão do Pinhal - PR, CEP: 86490-000, inscrito na Junta Comercial do Paraná sob o NIRE 41105812947 em 04/04/2005, no CNPJ sob nº 07.307.020/0001-53, fazendo uso do que permite o parágrafo 3º do artigo 988, da Lei nº 10.406/2002, com a redação alterada pelo artigo 1º da lei complementar nº 128 de 19/12/2008, transforma seu regime de empresário individual em Sociedade

**ALTERAÇÃO POR TRANSFERÊNCIA DE PATRIMÔNIO DA EMPRESA EMPRESÁRIA
EMPRESÁRIO INDIVIDUAL DE RESPONSABILIDADE LIMITADA**

NIVALDO JOSÉ DE FREITAS
CPF: 030.447.101-83
NIRE: 11105212947

CONTROLE
INTERNO
P. 518

Empresária Limitada, passando a constituir-se em uma Empresa Limitada, a qual se regerá, doravante, pelo presente contrato social.

CLÁUSULA PRIMEIRA -- DO NOME EMPRESARIAL: A sociedade adotará o seguinte nome empresarial: NIVALDO JOSÉ DE FREITAS

CLÁUSULA SEGUNDA -- A sede social fica estabelecida na Rua Abel Amaral dos Santos, 539, apto. 101, bairro do Prado, Curitiba - PR, CEP: 86490-000

CLÁUSULA TERCEIRA -- O objeto social da empresa é: Comércio de Materiais de Construção, Ferramentas, Máquinas, Equipamentos, Madeiras, Vidros, Obras de Engenharia, Instalações, Comércio e Comércio Agropecuário em Geral e Higiene Pessoal, Limpeza em Geral e Domésticos.

CLÁUSULA QUARTA -- DO INÍCIO DAS ATIVIDADES E DO PRAZO: A empresa iniciou suas atividades a partir de 11/03/2003 e tem prazo de duração indeterminado.

CLÁUSULA QUINTA -- DO CAPITAL SOCIAL: O capital social é de R\$ 50.000,00 (cinquenta mil reais), dividido em 50.000 (cinquenta mil) quotas de valor nominal de R\$ 1,00 (um real) cada, sendo integralmente em moeda corrente do país.

CLÁUSULA SEXTA -- DA ADMINISTRAÇÃO: A administração da sociedade será exercida pelo sócio NIVALDO JOSÉ DE FREITAS, que ficará pessoalmente, que representará legalmente a sociedade e poderá praticar todo e qualquer ato de gestão pertinente ao objeto social.

CLÁUSULA SÉTIMA -- O administrador devedor de obrigações da lei, que não está impedido de exercer a administração da empresa, por lei especial, ou em virtude de condenação criminal, ou por se encontrar sob os efeitos dela, a pena que vede, ainda que temporariamente, o acesso a bens do patrimônio, por crime falimentar, de prevaricação, peculato, fraude, falsidade documental, contra a economia popular, contra o sistema financeiro nacional, contra normas de defesa da concorrência, contra as relações de consumo, tributação e a honestidade.

CLÁUSULA OITAVA -- Ao término de cada exercício, 31/12, o administrador prestará contas justificadas de sua administração ao(s) sócio(s) e elaborará o inventário, do balanço patrimonial e o balanço de resultados, cabendo ao empresário, os lucros ou perdas líquidas.

CLÁUSULA NONA -- A sociedade poderá ser constituída, mais, ou outra dependência, mediante alteração contratual.

ALTERAÇÃO POR TRANSFERÊNCIA DE PROPRIEDADE DE
EMPRESÁRIO INDIVIDUAL EM REGIME DE SIMPLES NACIONAL
NIVALDO JOSÉ DO REI
CNPJ: 07.307.320/0001-11
NIRE: 41105812947

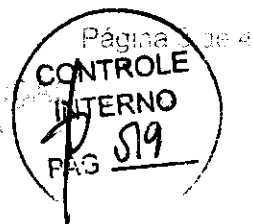

CLÁUSULA DÉCIMA – O sócio receberá remuneração mensal, à título de PRO LABORE, correspondente aos valores pertinentes.

CLÁUSULA DÉCIMA PRIMEIRA – A parte exige o foro da sede para dirimir quaisquer dúvidas decorrentes do presente contrato, renunciando para o exercício e cumprimento do presente contrato, renunciando a qualquer outro, por mais privilegiado que possa ser.

E por estar junto e acertado, assinou em presença de testemunhas.

Ribeirão do Pinhal – PR, 15 de março de 2011

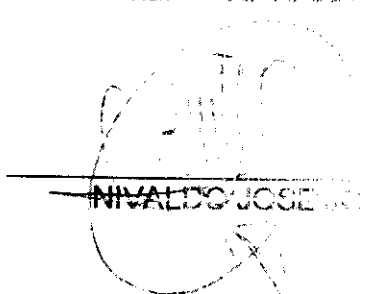

~~NIVALDO JOSÉ DO REI~~



TERMO DE AUTENTIDADE

Eu, MARIA DA PENHA COUTINHO, com inscrição ativa no CRI/SP nº 067515, expedida em 18/12/2015, inscrito no CPF nº 42998760910, DECLARO, sob as penas da Lei Penal, e sem prejuízo das sanções administrativas e cíveis, que este documento é autêntico e condiz com a realidade.

IDENTIFICAÇÃO DO(S) ASSINANTE(S)		
CPF	Nº do Registro	Nome
42998760910	067515	MARIA DA PENHA COUTINHO



CERTIFICADO DE REGISTRO DE EMPRESAS DO ESTADO DO PARANÁ
 PROTOCOLO: 211044 DE 20/12/2015
 CÓDIGO DE VERIFICAÇÃO: 41209811256
 NIRE: 41209811256, COM EMPRESA DE RUA: RUA JOSE COREIA LIMA
 NIVALDO JOSE COREIA LIMA

LEANDRO MARCOS RAYSEL BISCAIA
 SECRETÁRIO-GERAL

www.junta.comercial.pr.gov.br

CONTROLE INTERNO
PAS 521

REPÚBLICA FEDERAL DO BRASIL
SECRETARIA DE ESTADO DE ECONOMIA PÚBLICA
INSTITUTO DE ORÇÃO FISCAL



Arnaldo José Joffre

DE REGISTRO Nº 123456789

DECLARAÇÃO DE RECEBIMENTO
Nº 123456789
Emissão em 10/10/2011

MINISTÉRIO DA FAZENDA
Receita Federal
CPF
REGISTRO DE PESSOAS FÍSICAS

Número de inscrição
918.466.509-25

Nome
ARNALDO JOSE JOFFRE

Data de emissão
20/02/2012

DECLARAÇÃO DE RECEBIMENTO
Nº 123456789
Emissão em 10/10/2011



MINISTÉRIO DA FAZENDA
Secretaria da Receita Federal do Brasil
Procuradoria-Geral da Fazenda Nacional



**CERTIDÃO NEGATIVA DE DÉBITOS RELATIVOS AOS TRIBUTOS FEDERAIS E À DÍVIDA
ATIVA DA UNIÃO**

Nome: **NIVALDO JOSE JOFRE LTDA**
CNPJ: **07.307.020/0001-59**

Ressalvado o direito de a Fazenda Nacional cobrar e inscrever quaisquer dívidas de responsabilidade do sujeito passivo acima identificado que vierem a ser apuradas, é certificado que não constam pendências em seu nome, relativas a créditos tributários administrados pela Secretaria da Receita Federal do Brasil (RFB) e a inscrições em Dívida Ativa da União (DAU), junto à Procuradoria-Geral da Fazenda Nacional (PGFN).

Esta certidão é válida para o estabelecimento matriz e suas filiais e, no caso de ente federativo, para todos os órgãos e fundos públicos da administração direta a ele vinculados. Refere-se à situação do sujeito passivo no âmbito da RFB e da PGFN e abrange, inclusive, as contribuições sociais previstas nas alíneas 'a' a 'd' do parágrafo único do art. 11 da Lei nº 8.212/91 de 10 de julho de 1991.

A aceitação desta certidão está condicionada à verificação de sua autenticidade no Internet, nos endereços <<http://rfb.gov.br>> ou <<http://www.pgfn.gov.br>>.

Certidão emitida gratuitamente com base na Portaria Conjunta RFB/PGFN nº 1.751 de 2/10/2014.

Emitida às 10:14:11 do dia 11/04/2023 (hora e data de Brasília).

Válida até 08/10/2023.

Código de controle da certidão: **5F3C.3C10.0D4A.6D30**

Qualquer rasura ou emenda invalidará este documento.



Estado do Paraná
Secretaria de Estado da Fazenda
Receita Estadual do Paraná



Certidão Negativa
de Débitos Tributários e de Dívida Ativa Estadual
Nº 030086225-04

Certidão fornecida para o CNPJ/MF: 07.367.020/0001-59
Nome: **NIVALDO JOSE JOFRE LTDA**

Ressalvado o direito da Fazenda Pública Estadual inscrever e cobrar débitos ainda não registrados ou que venham a ser apurados, certificamos que, verificando os registros da Secretaria de Estado da Fazenda, constatamos não existir pendências em nome do contribuinte acima identificado nesta data.

Obs.: Esta Certidão engloba todos os estabelecimentos da empresa e refere-se a débitos de natureza tributária e não tributária, bem como ao descumprimento de obrigações tributárias acessórias.

Válida até 09/08/2023 - Fornecimento Gratuito

A autenticidade desta certidão deverá ser confirmada via internet
www.fazenda.pr.gov.br



CONTROLE
INTERNO
PÁG 524

MUNICÍPIO DE RIBEIRÃO DO PINHAL

ESTADO DO PARANÁ

CERTIDÃO NEGATIVA 789/2023

IMPORTANTE:

FICA RESSALVADO O DIREITO DA FAZENDA MUNICIPAL COBRAR DÉBITOS CONSTITUÍDOS POR TERMOS DE APRESENTAÇÃO REFERENTE AO PERÍODO COMPREENDIDO NESTA CERTIDÃO.

Certificamos que até a presente data não existe débito tributário vencido relativo a empresa com a localização descrita abaixo.

VALIDADE: 08/07/2023

COD. ALTERAÇÃO:
5ZTJHMS2QEM524XZXQAM

REQUERENTE:

PERSONAL

FINALIDADE: VERIFICAÇÃO

RAZÃO SOCIAL: NIVALDO JOSE JOFRE

INSCRIÇÃO EMPRESA	CNPJ/CPF	INSCRIÇÃO ESTADUAL	ALVARÁ
932	07.307.021/0001-77	11.225.1817	932L

ENDEREÇO

RUA ABEL AMARAL DOS SANTOS, 589 D - ANEXO NUMERO 000 - JARDIM BELLA VISTA - Av. 000 Ribeirão do Pinhal - PR

ATIVIDADES

Comércio varejista de materiais de construção e afins



Observações:

Itipava do Pinhal, 09 de Maio de 2020

emitido por: ALAN PAIVA

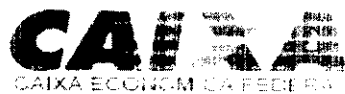
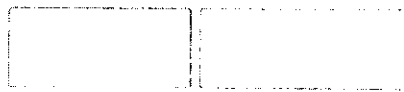

Certificado de Regularidade do FGTS - CRF

Inscrição: 07.307.020/0001-59
Razão Social: NIVALDO ICSE JCF ME
Endereço: RUA ABEL AMARAL DOS SANTOS, 578 - CENTRO / REGISTRO DO IPIHALL - PR / 86490-000

A Caixa Econômica Federal, no uso da atribuição que lhe confere o Art. 7, da Lei 8.036, de 11 de maio de 1990, declara que, nesta data, a empresa acima identificada encontra-se em situação regular perante o Fundo de Garantia do Tempo de Serviço - FGTS.

O presente Certificado não servirá de prova, forma de garantia de quaisquer débitos referentes a contribuições e encargos devidos decorrentes das obrigações com o FGTS.

Validade: 17/05/2023 a 15/06/2023

Certificação Número: 202301701073 - 010723

Informação obtida em 29/05/2023 09:40:43

A utilização deste Certificado para os fins previstos em Lei, esta condicionada a verificação de autenticidade no site da Caixa: www.caixa.gov.br



CERTIDÃO NEGATIVA DE DÉBITOS TRABALHISTAS

Nome: NIVALDO JOSE JOFRE LTDA (MATRIZ E FILIAIS)
CNPJ: 07.307.020/0001-59
Certidão n°: 23375723/2023
Expedição: 29/05/2023, às 09:44:20
Validade: 25/11/2023 - 180 (cento e oitenta) dias, contadas da data de sua expedição.

Certifica-se que NIVALDO JOSE JOFRE LTDA (MATRIZ E FILIAIS) inscrito(a) no CNPJ sob o n.º 07.307.020/0001-59, NÃO CONSTA como inadimplente no Banco Nacional de Devedores Trabalhistas. Certidão emitida com base nos arts. 642-A e 833-A da Consolidação das Leis do Trabalho, acrescentados pelas Leis n.º 12.440/2011 e 13.467/2017, e no Ato 01/2022 da CGST, de 21 de janeiro de 2022. Os dados constantes desta Certidão são de responsabilidade dos Tribunais do Trabalho.

No caso de pessoa jurídica, o Devedor declara a expressão em relação a todos os seus estabelecimentos, agências e filiais.

A aceitação desta certidão condiciona-se à verificação de sua autenticidade no portal do Tribunal Superior do Trabalho na Internet (<http://www.tst.jus.br>).
Certidão emitida gratuitamente.

INFORMAÇÃO IMPORTANTE

Do Banco Nacional de Devedores Trabalhistas constam os dados necessários à identificação das pessoas naturais e jurídicas inadimplentes perante a Justiça do Trabalho quanto às obrigações estabelecidas em sentença condenatória transitada em julgado ou em acordos judiciais trabalhistas, inclusive no que concerne aos recolhimentos previdenciários, e contributivos, a custas, a emolumentos ou a recolhimentos determinados em lei; ou decorrentes de execução de acordos firmados perante o Ministério Público do Trabalho, Comissão de Conciliação Prévia ou outras instituições cuja função, por disposição legal, contiver caráter obrigatório.



REPÚBLICA FEDERATIVA DO BRASIL

CADASTRO NACIONAL DA RESSOCA LÍMITEADA

NÚMERO DE INSCRIÇÃO 36.151.473/0001-80 MATRIZ	COMPROVANTE DE INSCRIÇÃO E DE SITUAÇÃO CADASTRAL	DATA DE ABERTURA 29/01/2020
--	---	--------------------------------

NOME EMPRESARIAL
BIDDEN COMERCIAL LTDA.

NOME DO ESTABELECIMENTO (NOME DE FANTASIA)
BIDDEN COMERCIAL

PORTO
EPP

CODIGO E DESCRIÇÃO DA ATIVIDADE ECONÔMICA PRINCIPAL
47.89-0-05 - Comércio varejista de produtos saneantes domissanitarios

- CODIGO E DESCRIÇÃO DAS ATIVIDADES ECONÔMICAS SECUNDARIAS
- 33.14-7-10 - Manutenção e reparação de máquinas e equipamentos para uso geral exceto de máquinas agrícolas
 - 33.14-7-11 - Manutenção e reparação de máquinas e equipamentos para uso agrícola
 - 46.19-2-00 - Representantes comerciais e agentes do comércio de mercadorias em geral não especializado
 - 46.44-3-02 - Comércio atacadista de medicamentos e drogas de uso veterinário
 - 46.49-4-08 - Comércio atacadista de produtos de higiene, limpeza e conservação domiciliar
 - 46.61-3-00 - Comércio atacadista de máquinas, aparelhos e equipamentos para uso agropecuário; partes e peças
 - 46.72-9-00 - Comércio atacadista de ferragens e ferramentas
 - 46.83-4-00 - Comércio atacadista de defensivos agrícolas, adubos, fertilizantes e coadjuvantes do solo
 - 47.44-0-01 - Comércio varejista de ferragens e ferramentas
 - 64.62-0-00 - Holdings de instituições não-financeiras

CODIGO E DESCRIÇÃO DA NATUREZA JURÍDICA
206-2 - Sociedade Empresária Limitada

LOGRADOURO
R CA PITAO JOAO ZALESKI

NÚMERO
1753

COMPLEMENTO
EXTERNO

CEP
81.010-080

BAIRRO/DISTRITO
LINDOIA

CIDADE
OURINHOS

UF
PR

ENDEREÇO ELETRÔNICO
CONTATO@BIDDENCOMERCIAL.COM.BR

TELEFONE
(41) 4103-7599 / (41) 9148-2036

ENTE FEDERATIVO RESPONSÁVEL (EFR)
00000

SITUAÇÃO CADASTRAL
ATIVA

DATA DE SITUAÇÃO CADASTRAL
29/01/2020

MOTIVO DE SITUAÇÃO CADASTRAL

SITUAÇÃO ESPECIAL
00000000



Consulta Quadro de Sócios e Administradores - QSA

CNPJ: 36.181.473/0001-60
NOME EMPRESARIAL: BIDDEN COMERCIAL LTDA
CAPITAL SOCIAL: R\$50.000,00 (Cinquenta mil reais)

O Quadro de Sócios e Administradores(QSA) constante da filiação empresarial da Comissão Nacional da Pessoa Jurídica (CNPJ) é o seguinte:

Nome/ Nome Empresarial: MABEL ANDRUSIEWICZ
Qualificação: 49-Sócio-Administrador

Para informações relativas à participação no QSA, acessar o e-CAC com certificado digital ou comparecer a uma unidade da RFB.

Em 16/05/2023 às 14:41 (data e hora de Brasília)



"BIDDEN COMERCIAL LTDA."

"CNPJ: 36.181.473/0001-80 - NIRE: 412.0926130.1"

"SEGUNDA ALTERAÇÃO DE CONTRATO"

MABEL ANDRUSIEVICZ, brasileira, natural de Curitiba - PR, nascida em 09 de Fevereiro de 1966, solteira, comerciante, portadora do CPF n.º 727.028.189-00 e da Carteira Nacional de Habilitação n.º 02844069750, expedida pelo Departamento Nacional de Trânsito - Paraná, residente e domiciliada à Rua Capitão João Zaleski, n.º 1763 - Bairro Lindoia - CEP 81010-080 - Curitiba - Pr, única sócia da sociedade limitada unipessoal que gira sob o nome empresarial "**BIDDEN COMERCIAL LTDA**", com sede no município de Curitiba - Paraná à Rua Capitão João Zaleski, n.º 1763 - Bairro Lindoia - CEP 81010-080 - Curitiba - Pr, com seu Contrato Social, arquivado na Junta Comercial do Paraná, sob n.º 412.0926130.1 em seção de 29 de Janeiro de 2020, devidamente inscrita no CNPJ sob n.º 36.181.473/0001-80 e alteração posterior de n.º 20207078025 em seção de 03 de Dezembro de 2020 - **RESOLVE** por este instrumento particular de alteração, alterar o referido contrato mediante as seguintes cláusulas:

CLÁUSULA PRIMEIRA: A sociedade Limitada Unipessoal que explorava o ramo escritório de:

- Comércio Varejista de Produtos Saneantes Domissanitários;
- Manutenção e Reparação de Máquinas e Equipamentos para uso geral;
- Manutenção e Reparação de Máquinas e Equipamentos para Agricultura e Pecuária;
- Representantes Comerciais e Agentes do Comércio de Mercadorias em geral;
- Comércio Atacadista de Medicamentos e Drogas de uso Veterinário;
- Comércio Atacadista de Produtos de Higiene, Limpeza e Conservação Domiciliar;
- Comércio Atacadista de Máquinas, Aparelhos e Equipamentos para uso Agropecuário; Partes e Peças;
- Comércio Atacadista de Ferragens e Ferramentas;
- Comércio Atacadista de Defensivos Agrícolas, Adubos, Fertilizantes e Corretivos do Solo;
- Comércio Varejista de Ferragens e Ferramentas;

passará a explorar o ramo de escritório de:

- Comércio Varejista de Produtos Saneantes Domissanitários;
- Manutenção e Reparação de Máquinas e Equipamentos para uso geral;

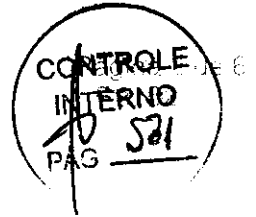

"BIDDEN COMERCIAL LTDA"

"CNPJ: 36.181.473/0001-80 - NIRE: 412.0925130.1"

"SEGUNDA ALTERAÇÃO DE CONTRATO"

- Manutenção e Reparação de Máquinas e Equipamentos para Agricultura e Pecuária;
- Representantes Comerciais e Agentes de Comércio de qualquer natureza;
- Comércio Atacadista de Medicamentos e Drogas de qualquer natureza;
- Comércio Atacadista de Produtos de Higiene, Limpeza e Conservação Domiciliar;
- Comércio Atacadista de Máquinas, Aparelhos e Equipamentos para uso Agropecuario; Partes e Peças;
- Comércio Atacadista de Ferragens e Ferramentas;
- Comércio Atacadista de Defensivos Agrícolas - Adubos, Fertilizantes e Corretivos do Solo;
- Comércio Varejista de Ferragens e Ferramentas;
- Holdings de Instituições não-Financeiras

CLÁUSULA SEGUNDA: A administração da Sociedade será exercida com exclusividade pela sócia Sra. **MABEL ANDRUSIEVICZ** a qual, cabe a responsabilidade ou representação Ativa e Passiva da Sociedade, em juízo ou fora dele, por todos os atos e fatos administrativos no âmbito social sempre no interesse da sociedade, ficando vedada a contratação de qualquer negócio estranhos aos fins sociais.

CLÁUSULA TERCEIRA: A administradora declara sob as penas da lei que não se encontra impedida de exercer a administração da sociedade por lei especial, ou em virtude de condenação criminal, ou por se encontrar sob os efeitos dela, a pena que vede, ainda que temporariamente, o acesso a cargos públicos; ou por crime falimentar, de prevaricação, peçonhania, concussão, peculato, ou contra a economia popular, contra o sistema financeiro nacional, contra os meios de comunicação, contra as relações de consumo, fé pública, ou a propriedade.

CLÁUSULA QUARTA: A vista das modificações e alterações consorciadas o contrato social com a seguinte redação:

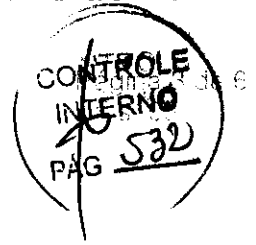

"BIDDEN COMERCIAL LTDA."
 "CNPJ: 36.181.473/0001-80 - NIRE: 412.0926130.1"
 "SEGUNDA ALTERAÇÃO DE CONTRATO"

CONTRATO DE RESPONSABILIDADE

BIDDEN COMERCIAL LTDA.

CNPJ: 36.181.473/0001-80 - NIRE: 412.0926130.1

MABEL ANDRUSIEVICZ, brasileira, natural de Curitiba - PR, nascida em 09 de Fevereiro de 1966, solteira, com estado civil de solteira, inscrita no CPF nº 727.028.189-00 e da Carteira Nacional de Habilitação nº 01344058753, expedida pelo Departamento Nacional de Trânsito - Paraná, residente e domiciliada à Rua Capitão João Zaleski, n.º 763 - Bairro Lindóia - CEP 81010-080 - Curitiba - Pr, única sócia da sociedade limitada denominada "BIDDEN COMERCIAL LTDA", com sede no município de Curitiba - Paraná, Rua Capitão João Zaleski, n.º 763 - Bairro Lindóia - CEP 81010-080 - Curitiba - Pr, com seu Contrato Social registrado na Junta Comercial do Paraná, sob n.º 412.0926130.1, em seção de 03 de Dezembro de 2019, posteriormente inscrito no CNPJ sob nº 36.181.473/0001-80 e alteração posterior de nº 20207078020 em seção de 03 de Dezembro de 2020.

CLÁUSULA PRIMEIRA: A Sociedade Limitada denominada "BIDDEN COMERCIAL LTDA." com sede à "Rua Capitão João Zaleski, n.º 763 - Bairro Lindóia - CEP 81010-080 - Curitiba - Pr".

CLÁUSULA SEGUNDA: O objeto da Sociedade Limitada é desenvolver as seguintes atividades:

- Comércio Varejista de Produtos Saneantes Domissanitários;
- Manutenção e Reparação de Máquinas e Equipamentos para uso geral;
- Manutenção e Reparação de Máquinas e Equipamentos para uso profissional e doméstico;
- Representantes Comerciais e Agentes de Comércio de Produtos para uso geral;
- Comércio Atacadista de Medicamentos e Drogas de uso varejista;
- Comércio Atacadista de Produtos de Higiene, Limpeza e Conservação Domiciliar;
- Comércio Atacadista de Máquinas, Aparelhos e Equipamentos para uso Profissional, Peças e Peças;
- Comércio Atacadista de Ferragens e Ferramentas;
- Comércio Atacadista de Defensivos Agrícolas, Aplicadores, Adjuvantes e Corretivos do Solo;
- Comércio Varejista de Ferragens e Ferramentas;
- Produtos de Instituições não-Financeiras

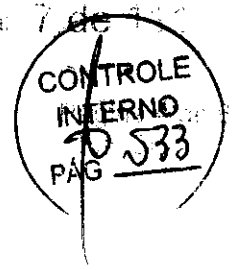

"BIDDEN COMERCIAL S.A.S."

"CNPJ: 36.181.473/0001-80 - NIRE: 412.0926130.1"

"SEGUNDA ALTERAÇÃO DE CONTRATO"

CLÁUSULA TERCEIRA: O prazo de duração da Sociedade Limitada Unipessoal é por tempo indeterminado, com início das atividades em 02/08/2011.

CLÁUSULA QUARTA: O Capital Social da Sociedade Limitada Unipessoal é de R\$ 50.000,00 (cinquenta mil reais) divididos em 50.000 (cinquenta mil) cotas de valor nominal de R\$ 1,00 (um real) cada uma, integralizado em moeda corrente brasileira da seguinte forma:

EM MABEL ANDRUSIEVICZ	100%	50.000 cotas - R\$ 50.000,00
TOTAL:	100%	50.000 cotas - R\$ 50.000,00

CLÁUSULA QUINTA: A Sociedade Limitada Unipessoal poderá, em qualquer tempo, abrir ou fechar filiais ou outra dependência, no país ou no exterior, mediante aprovação em ata da Assembleia dos sócios.

CLÁUSULA SEXTA: A responsabilidade da única sócia é restrita ao valor de suas cotas, mas responderá solidariamente pela integralização do Capital Social.

CLÁUSULA SÉTIMA: Ficam dispensadas as reuniões de conselho de administração e de prestação de contas assim como a publicação e registro da mesma, conforme preceitos do artigo 70 da Lei Complementar n.º 123/2006.

CLÁUSULA OITAVA: A administração da Sociedade Limitada Unipessoal será exercida individualmente e com prazo indeterminado pela única sócia, **MABEL ANDRUSIEVICZ**, ficando dispensada de prestar caução, razão pela qual compete à administradora a direção dos negócios sociais e a prática dos atos necessários ao funcionamento normal e regular das atividades econômicas da sociedade, podendo ela receber, dar quitação, pagar, protestar, assumir, assumir obrigações, abrir, movimentar e encerrar contas bancárias, representar de qualquer natureza a sociedade perante órgãos da administração pública Federal, Estadual e Municipal, adotar, vender, arrendar ou onerar imóveis ou quotas representativas do capital social da sociedade, constituir penhor de qualquer natureza, inclusive caução de títulos e de direitos creditórios, emitir, pagar, receber, controlar, emitir, expedir e validar, controlar ou coligadas, ou de cujo capital social ou patrimônio integrem parte do patrimônio das referidas sociedades, representar a sociedade, ativa e passivamente, em juízo ou fora dele, constituir Procuradores por instrumento público ou particular de mandato, mediante especificação naquele documento, dos atos ou operações que poderão praticar, bem como do prazo de duração do mandato, que sendo para representação em juízo, poderá ser por prazo indeterminado, e tudo mais que se fizer necessário para o fiel cumprimento do mandato.

Parágrafo Primeiro: A administradora fixará uma retirada mensal, a título de "pró-labore", observadas as disposições regulamentares pertinentes.

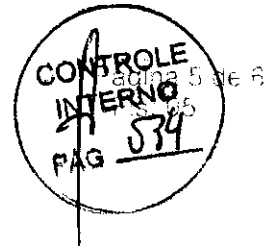

"BIDDEN COMERCIAL LTDA"

"CNPJ: 06.261.473/0001-50" NIRE: 412.0926136.11"

"SEGUNDA ALTERAÇÃO DE CONTRATO"

Paragrafo Segundo: A administradora não poderá ser responsabilizada perante terceiros prejudicados por culpa no desempenho de suas funções.

CLÁUSULA NONA: A administradora responderá por danos pessoais que não esta impedida por Lei especial do exercício da administração de sociedade unipessoal limitada e que não se acha condenada a pena que vede, ainda que temporariamente, o acesso a cargos públicos, ou por crime falimentar, de prevaricação, peita ou suborno, concussão, dolo ou fraude em relação a sociedade contra o sistema financeiro nacional, contra as normas de defesa da concorrência, contra as relações de consumo, a fé pública ou a propriedade.

CLÁUSULA DÉCIMA: O exercício social será coincidente com o ano-calendário, terminando em 31 de dezembro de cada ano, quando será procedido o balanço e a elaboração dos demonstrativos e a apuração de resultados, os quais serão atribuídos a cada sócia em proporção a sua participação no capital. Podendo os lucros a critério do mesmo serem distribuídos ou fixarem em reserva na sociedade.

CLÁUSULA DÉCIMA PRIMEIRA: A sociedade limitada unipessoal poderá levantar demonstrações contábeis intermediárias, a qualquer tempo, para fins de controle de gestão, fiscalização e monitoração retrada da sócia ou ainda, para quaisquer outras finalidades que lhe forem impostas.

CLÁUSULA DÉCIMA SEGUNDA: A única sócia será obrigada à reposição dos lucros e das quantias retiradas, a qualquer título ainda que autorizados pelo contrato, quando tais lucros ou quantias se distribuírem com prejuízo do capital.

CLÁUSULA DÉCIMA TERCEIRA: Em caso de falecimento da Única sócia a sociedade limitada unipessoal poderá continuar com suas atividades com os herdeiros ou sucessores do "de cujus" ou do incapaz. Não sendo possível, ou inexistindo interesse destes, a sociedade poderá ser dissolvida.

CLÁUSULA DÉCIMA QUARTA: Fica eleito o foro da cidade de Curitiba, Estado do Paraná, para o exercício e o cumprimento dos direitos e obrigações resultantes do presente instrumento, com exclusão de qualquer outro, seja qual for ou vier a ser o foro comum de qualquer sócia.

E por estar assim justa e contratada assina o presente instrumento em uma única via.

Curitiba, 16 de Junho de 2021.

MABEL ANDRUSZKIEWICZ

Testemunha:

MARCO ANTONIO ROMERO
RG: 1.913.225 - SSP/PR



MINISTÉRIO DA ECONOMIA
Secretaria Especial de Desburocratização e Gestão
Secretaria de Governo Digital
Departamento Nacional de Registro Empresarial e Qualidade

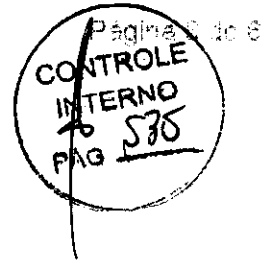

ASSINATURA ELETRÔNICA

Certificamos que o ato da empresa BIDDEN COMERCIAL LTDA foi realizado eletronicamente por:

IDENTIFICAÇÃO DO(S) ASSINANTE(S)

CPF/CNPJ	NOME
44789858987	MARCO ANTONIO DE FREITAS
2702818900	MABEL ANEIRI DE SOUZA



CERTIFICO O REGISTRO EM 29/07/2021 10:02 SOB Nº 20214708489
PROTOCOLO Nº 4708429 DE 19/07/2021
CÓDIGO DE IDENTIFICAÇÃO: 44789858987
NOME: MARCO ANTONIO DE FREITAS
BIDDEN COMERCIAL LTDA

DEPARTAMENTO NACIONAL DE REGISTRO EMPRESARIAL E QUALIDADE
SECRETARIA DE GOVERNO DIGITAL
MINISTÉRIO DA ECONOMIA



Ministério do Trabalho,
Emprego e Previdência Social
Comprovante de Situação Cadastral no CPF

Nº do CPF: **727.028.189-00**

Nome: **MAEL ANDRUSIEVICZ**

Data de Nascimento: **09/02/1966**

Situação Cadastral: **REGULAR**

Data da Inscrição: **anterior a 10/11/1990**

Dígito Verificador: **00**

Comprovante emitido às: **13:29:12** de dia **17/02/2025** - hora e data de emissão.
Código de controle do comprovante: **2815.1C97.E88.EF14**



Este documento não substitui o Documento de Inscrição e o CPF.

Ministério do Trabalho, Emprego e Previdência Social



Rua Alameda Vereador ...
Edifício ...
Centro ...
1471-3511-3599 / 1471-3592-2122
www.dautin.com - dautin@dautin.com

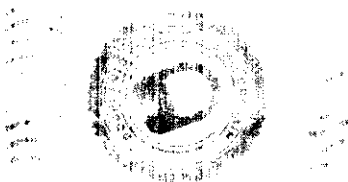

CERTIFICADO DE PROVA DE AUTENTICIDADE ELETRÔNICA

A DAUTIN BLOCKCHAIN DOCUMENTOS DIGITAIS E SERVIÇOS LTDA, especificada neste ato apenas como **Dautin Blockchain Co.** CERTIFICA para os devidos fins de direito a autenticidade do documento digital do tipo documental **Autenticação** e reprodução em arquivo digital, cujo código de verificação é o código **4caf3fbbbed5d92831a34b694be0cbe401e2494a3e7e1d39413941**, o qual foi verificado de acordo com as Legislações e normas vigentes¹ através da rede blockchain. Este é um Clássico, sob o identificador único denominado **NID 136896** dentro do sistema.

A autenticação eletrônica do documento intitulado "**CNH Mabel**", cujo assunto é descrito como "**CNH Mabel**" faz prova de que em **19/05/2023 10:56:38**, o responsável **Bidden Comercial Ltda (36.181.473/0001-80)** tinha posse do arquivo com as mesmas características que foram registradas na prova de autenticidade, sendo de **Bidden Comercial Ltda** a responsabilidade, seja a exclusiva por criação do documento apresentado a **DAUTIN Blockchain Co.**

Este CERTIFICADO foi emitido em **19/05/2023 10:57:53** através do sistema de autenticação eletrônica da empresa **DAUTIN Blockchain Co.** de acordo com o Art. 10, § 2º da MP 2200-2/2001, Art. 107 do Código Civil e Art. 411, em seus §§ 2º e 3º do Código de Processo Civil, estando dessa maneira de acordo para o cumprimento do Decreto 10278/2020.

Para mais informações sobre a operação realizada, acesse o link www.dautin.com/verificacao e o código de transação blockchain **0x02c9de44b31d9311977c2f95e1b6d0191a7611c361** na rede **Ethereum Classic**. Também é possível acessar a consulta através da rede **Bitcoin** no link www.dautin.com/verificacao.

¹ Legislação Vigente: Medida Provisória nº 2200-2/2001 - Código Civil e Código de Processo Civil



Presidência da República Casa Civil
Subchefia para Assuntos Jurídicos
MEDIDA PROVISÓRIA 2.200-2
DE 24 DE AGOSTO DE 2001.



MINISTÉRIO DA FAZENDA
Secretaria da Receita Federal do Brasil
Procuradoria-Geral da Fazenda Nacional

**CERTIDÃO POSITIVA COM EFEITOS DE NEGATIVA DE DÉBITOS RELATIVOS AOS TRIBUTOS
 FEDERATIVOS DEVIDOS À UNIDADE**

Nome: **BIDDEN COMERCIAL LTDA.**
 CNPJ: **36.181.473/0001-80**

Ressalvado o direito de a Fazenda Nacional cobrar e inscrever quaisquer dívidas de responsabilidade do sujeito passivo desta certidão, ressalvadas as anotações, é certificado que:

1. constam débitos administrados em nome do interessado, inscritos em nome de B. B. com exigibilidade suspensa nos termos do art. 131 da Lei nº 11.728 de 20 de outubro de 1998 - Código Tributário Nacional (CTN), ou objeto de decisão judicial que determina sua desconsideração para fins de certificação da regularidade fiscal, ou ainda não vencidos, e
2. não constam inscrições em Dívida Ativa da União, da Agência Reguladora, da Procuradoria-Geral da Fazenda Nacional (PGFN).

Conforme disposto nos arts. 205 e 216 do CTN, este não constitui, por si, razão suficiente da certidão negativa.

Esta certidão é válida para o estabelecimento, em relação às atividades ou setores de interesse público, para todos os órgãos e fundos públicos da administração federal, estadual, distrital e municipal. A certidão é válida para o sujeito passivo no âmbito da RFB e da PGFN, e para os contribuintes inscritos nos cadastros previstos nas alíneas 'a' a 'd' do parágrafo único do art. 17 da Lei nº 10.520 de 24 de junho de 2002.

A aceitação desta certidão está condicionada à verificação de sua autenticidade na Internet, nos endereços <<http://rfb.gov.br>> ou <<http://www.pgfn.gov.br>>.

Certidão emitida gratuitamente com base na Portaria Conjunta RFB/PGFN nº 1.751 de 2/10/2014.

Emitida às 14:42:04 do dia 17/05/2023 (hora e data de emissão).

Válida até 13/11/2023.

Código de controle da certidão: 4269.FAPA.D327.BF67

Qualquer rasura ou emenda invalidará este documento.

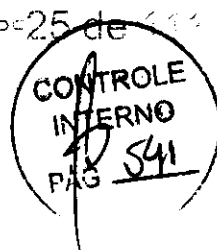

MINISTÉRIO DA FAZENDA
Secretaria da Receita Federal do Brasil -
Procuradoria-Geral da Fazenda Nacional

**CERTIDÃO NEGATIVA DE DÉBITOS RELATIVOS AOS TRIBUTOS FEDERAIS E À DÍVIDA
FISCAL DA UNião**

Nome: **MABEL ANDRUSIEVICZ**
CPF: **727.028.189-00**

Ressalvado o direito de a Fazenda Nacional cobrar e inscrever quaisquer dívidas de responsabilidade do sujeito passivo cuja identificação seja feita e recuperada, e certificado que não constam pendências em seu nome relativas a tributos administrados pela Secretaria da Receita Federal do Brasil (RFB) e a inscrições em Dívida Ativa da União (DAU) emitidas pela Procuradoria-Geral da Fazenda Nacional (PGFN).

Esta certidão se refere a situação do sujeito passivo no âmbito da RFB e da PGFN e abrange inclusive as contribuições sociais previstas nas alíneas 'a' e 'd' do parágrafo único do art. 11 da Lei nº 3.212, de 24 de julho de 1991.

A aceitação desta certidão está condicionada a verificação de sua validade no site da internet, nos endereços <<http://rfb.gov.br>> ou <<http://www.pgfn.gov.br>>

Certidão emitida gratuitamente com base na Portaria Conjunta RFB/PGFN nº 1.751, de 2/10/2014

Emitida às 13:27:47 do dia 17/05/2023 (hora e data de Brasília)

Válida até 13/11/2023.

Código de controle da certidão: **091A B323 B336 4491**

Qualquer rasura ou emenda invalidará este documento.



Estado do Paraná
 Secretaria de Estado da Fazenda
 Receita Estadual do Paraná

Certidão Fiscal
 de Débitos Tributários e de Outras Obrigações
com Efeitos de Negativa
 (Art. 236 do CTM)
 Nº 03.0562941-80

Certidão fornecida para o CNPJ/MF: 36.381.473/0001-80

Nome: **BIDDEN COMERCIAL LTDA**

Ressalvado o direito da Fazenda Pública Estadual de verificar e cobrar débitos ainda não registrados ou que venham a ser apurados, certificamos que, de acordo com o quadro de débitos da Fazenda da Fazenda, constatamos existir pendências tributárias e não tributárias, porém nenhuma pendência identificamos, nesta data, as quais estão com a exigibilidade suspensa nos termos dos incisos III, IV e VI, do art. 151, do Código Tributário Nacional (Lei 5.172/1966).

Obs.: Esta Certidão engloba todos os estabelecimentos em nome do contribuinte e todos os débitos de natureza tributária e não tributária, bem como os débitos em nome de terceiros em nome das instituições acessórias.

Válida até 20/08/2023 - Fornecida em formato Gratuito

A autenticidade desta certidão deverá ser confirmada via Internet:
www.fazenda.pr.gov.br



Estado do Paraná
Secretaria do Estado da Fazenda
Receita Estadual do Paraná

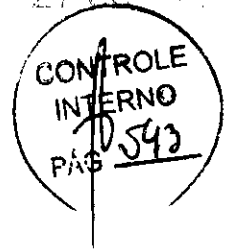

Certidão Negativa
de Débitos Tributários e de Dívida Ativa Estadual
Nº 030552071-62

Certidão fornecida para o CPF/MF: 724.028.169-00
Nome: **MABEL ANDRUSIEVICZ**

Ressalvado o direito da Fazenda Pública Estadual inscrever e cobrar débitos em nome de terceiros ou que venham a ser apurados em decorrência de operações registradas na Secretaria do Estado da Fazenda, constatamos não existir pendência tributária ou de dívida ativa em nome da declarante nesta data.

Obs.: Esta certidão engloba pendências do próprio CPF ou pelas quais tenha sido responsabilizado e refere-se a débitos de natureza tributária e não tributária bem como, ao descumprimento de obrigações tributárias acessórias.

Válida até 19/05/2023 - Fornecimento Gratuito

A autenticidade desta certidão pode ser verificada no site www.receita.fazenda.pr.gov.br



Certificado de Regularidade do FGTS - CRRF

Inscrição: 36.121.473/00.01.01
Razão Social: BIDEN COMERCIAL LTDA
Endereço: R. CAPITAO JOAO BALETI 1218 - LUGO 4 - JARDIM PARAISO - SP - 05209-020

A Caixa Econômica Federal, no uso da atribuição que lhe confere o Art. 7º da Lei 8.036, de 11 de maio de 1990, certifica que, nesta data, a empresa em questão encontra-se regular perante o Fundo de Garantia do Tempo de Serviço - FGTS.

O presente Certificado não servirá de prova para a responsabilização da empresa por débitos e/ou encargos devidos, decorrentes de sua atividade econômica.

Validade: 14/05/2023 a 14/06/2023

Certificação Número: 20305140216419000100

Informação obtida em: 17/05/2023 14:38:22

A utilização deste Certificado para os fins previstos e em conformidade com o artigo 7º da Lei 8.036, de 11 de maio de 1990, encontra-se registrada no site da Caixa: www.caixa.gov.br



Histórico do Empregador

O Histórico do Empregador apresenta os registros dos CEFIC dos últimos 36 meses, em ordem decrescente de Orientações Acadêmicas, do Empregador.

Empregador: 191473/0001-80
 Razão Social: BIDDEN COMERCIAL LTDA
 Nome Fantasia: BIDDEN COMERCIAL

Código de Matrícula	Data de Validade	Nome do Aluno
191473/0001	14/05/2023 a 20/05/2023	ALAN CARLOS DE SOUZA
251461/0003	25/04/2023 a 24/05/2023	ALAN CARLOS DE SOUZA
061047/0002	06/04/2023 a 05/05/2023	ALAN CARLOS DE SOUZA
181022/0003	18/03/2023 a 16/04/2023	ALAN CARLOS DE SOUZA
271021/0003	27/02/2023 a 28/03/2023	ALAN CARLOS DE SOUZA
081021/0003	08/02/2023 a 09/03/2023	ALAN CARLOS DE SOUZA
201017/0003	20/01/2023 a 18/02/2023	ALAN CARLOS DE SOUZA
011004/0003	01/01/2023 a 30/01/2023	ALAN CARLOS DE SOUZA
131001/0003	13/12/2022 a 11/01/2023	ALAN CARLOS DE SOUZA
241000/0003	24/11/2022 a 23/10/2022	ALAN CARLOS DE SOUZA
051001/0003	05/11/2022 a 04/12/2022	ALAN CARLOS DE SOUZA
171001/0003	17/10/2022 a 15/11/2022	ALAN CARLOS DE SOUZA
281000/0003	28/09/2022 a 27/10/2022	ALAN CARLOS DE SOUZA
091000/0003	09/09/2022 a 08/10/2022	ALAN CARLOS DE SOUZA
211000/0003	21/08/2022 a 19/09/2022	ALAN CARLOS DE SOUZA
021000/0003	02/08/2022 a 31/08/2022	ALAN CARLOS DE SOUZA
141000/0003	14/07/2022 a 12/08/2022	ALAN CARLOS DE SOUZA
251000/0003	25/06/2022 a 24/07/2022	ALAN CARLOS DE SOUZA
061000/0003	06/06/2022 a 05/07/2022	ALAN CARLOS DE SOUZA
181000/0003	18/05/2022 a 16/06/2022	ALAN CARLOS DE SOUZA
291000/0003	29/04/2022 a 28/05/2022	ALAN CARLOS DE SOUZA
101000/0003	10/04/2022 a 09/05/2022	ALAN CARLOS DE SOUZA
221000/0003	22/03/2022 a 20/04/2022	ALAN CARLOS DE SOUZA
031000/0003	03/03/2022 a 01/04/2022	ALAN CARLOS DE SOUZA
121000/0003	12/02/2022 a 10/03/2022	ALAN CARLOS DE SOUZA
241000/0003	24/01/2022 a 22/02/2022	ALAN CARLOS DE SOUZA
041000/0003	04/01/2022 a 02/02/2022	ALAN CARLOS DE SOUZA
161000/0003	16/12/2021 a 14/01/2022	ALAN CARLOS DE SOUZA
271000/0003	27/11/2021 a 26/12/2021	ALAN CARLOS DE SOUZA
081000/0003	08/11/2021 a 07/12/2021	ALAN CARLOS DE SOUZA
201000/0003	20/10/2021 a 18/11/2021	ALAN CARLOS DE SOUZA
011000/0003	01/10/2021 a 30/10/2021	ALAN CARLOS DE SOUZA
131000/0003	12/09/2021 a 11/10/2021	ALAN CARLOS DE SOUZA
241000/0003	24/08/2021 a 22/09/2021	ALAN CARLOS DE SOUZA
051000/0003	05/08/2021 a 03/09/2021	ALAN CARLOS DE SOUZA

Atualizado e consta em 17/05/2023 14:11:19.



CERTIDÃO NEGATIVA DE DÉBITOS TRABALHISTAS

Nome: BIDDEN COMERCIAL LTDA. (MATRIZ E FILIAIS)
 CNPJ: 36.181.473/0001-80
 Certidão nº: 8451774/2023
 Expedição: 27/02/2023, às 12:33:04
 Validade: 26/08/2023 - 180 (cento e oitenta) dias, contados da data de sua expedição.

Certifica-se que BIDDEN COMERCIAL LTDA. (MATRIZ E FILIAIS), inscrita(a) no CNPJ sob o nº 36.181.473/0001-80, não consta como inadimplente no Banco Nacional de Devedores Trabalhistas.
 Certidão emitida com base na Lei nº 13.467/2017 e na Portaria ST/STP/2017/13.467/2017, e no Ato CG 2023 do CSOT, de 27 de janeiro de 2023. Os dados constantes desta certidão são de caráter informativo. Os Tribunais do Trabalho.

No caso de pessoa jurídica, a certidão aplica-se ao interesse em delegação a todos os seus estabelecimentos, agências e filiais.

A aceitação desta certidão constitui-se a verificação de sua autenticidade no portal do Tribunal Superior do Trabalho on Internet (<http://www.tst.jus.br>).

Certidão emitida gratuitamente.

INFORMAÇÃO IMPORTANTE

Do Banco Nacional de Devedores Trabalhistas constam os dados necessários à identificação das pessoas naturais e jurídicas inadimplentes perante o Poder Judiciário quanto às obrigações estabelecidas em sentenças, acordos, decisões, títulos executivos judiciais, acordos judiciais trabalhistas, inclusive no tocante aos recolhimentos previdenciários, a honorários, a custas, a emolumentos ou a recolhimentos determinados em lei; ou decorrentes de execução de acordos firmados perante o Ministério Público do Trabalho, Comissão de Conciliação e Juizados de Pequenos Valores que, por disposição legal, possuem força executiva.



bidden
COMERCIAL

BIDDEN COMERCIAL.

CNPJ 36.181.473/0001-30 Fone: (41) 4103-7690
Rua Capitão João Zaleski, nº 140, SFE, Jd. Santa Catarina R, CEP 81010-080
Curitiba/PR
E-mail: contato@biddencomercial.com.br



DADOS DA EMPRESA PARA ELABORAÇÃO DO CONTRATO/ATA

1. DADOS DA EMPRESA:

Razão Social: Bidden Comercial Ltda

Endereço: Rua Capitão João Zaleski, nº 140, SFE, Jd. Santa Catarina R, CEP 81010-080

CNPJ nº: 36.181.473/0001-30

Inscrição Estadual nº 9083518024

Inscrição Municipal/ISS (alvará) nº 14010001001

Nº do telefone: (41) 4103-7690 / (41) 4103-7690

Endereço de e-mail da empresa: contato@biddencomercial.com.br

2. DADOS DO RESPONSÁVEL PELA ASSINATURA DO ATACONTRATO:

Nome: Sra Mabel Andrusievicz

Função do representante legal: Sra. Administradora

Endereço residencial do representante legal: Rua Curitiba, nº 100, Jardim Londrina, Curitiba/PR, 81010-080

RG nº 4074221-2 Órgão emissor SE PR - PR

CPF nº 727.028.189-00

3. DADOS BANCÁRIOS DA EMPRESA.

748 - Banco Cooperativo Scredi, Agência: 0730, Conta-Corrente: 25418-9 ou; 2) Banco do Brasil, Agência: 1433-8, Conta Corrente: 00334-3 - Agência PR: 06181-473/0001-30

- Declaramos para os devidos fins que este documento foi elaborado para fins de controle e este processo licitatório, bem como em caso de eventual anulação, decorrente da Ata de Registro de Preços/Contrato, seja encaminhada para os endereços citados acima;
- Caso altere o citado e-mail ou telefone comprometo-me em protocolizar pedido de alteração junto ao Sistema de Registro de Preços, sob pena de ser considerado intimado nos dados anteriormente fornecidos;
- Nomeamos e constituímos a pessoa natural abaixo assinada, residente no endereço para ser responsável para acompanhar a execução do Contrato, referente ao Pregão em epígrafe e todos os atos necessários ao cumprimento das obrigações contidas no instrumento convocatório, seus Anexos e na Ata de Registro de Preços/Contrato;
- Declaramos estar ciente de que este documento foi elaborado para fins de controle e este processo licitatório, bem como em caso de eventual anulação, decorrente da Ata de Registro de Preços/Contrato, seja encaminhada para os endereços citados acima, sob pena de ser considerado intimado nos dados anteriormente fornecidos, sob o formato "PDF", por certificação digital.

BIDDEN COMERCIAL LTDA
Sócia Administradora

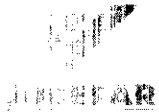
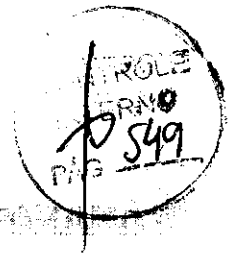

Gov. do Estado do Paraná
Secretaria de Estado da Indústria, Comércio e Serviços
Junta Comercial do Estado do Paraná

CERTIDÃO SIMPLIFICADA

Sua empresa foi inscrita em 10/07/2021, no CNPJ nº 36.181.473/0001-00, sob o nome de BIDDEN COMERCIAL LTDA.

Certificamos que a empresa em questão encontra-se inscrita e regular perante a Junta Comercial do Estado do Paraná.

Nome Empresarial: BIDDEN COMERCIAL LTDA.

Inscrição Estadual: 99.000.000-00

Nº de Inscrição: 01301

Natureza Jurídica: Sociedade Empresária Limitada

N.º de Inscrição
01301301-01

CNPJ
36.181.473/0001-00

Inscrição Estadual: 99.000.000-00
Data de emissão: 10/07/2021

Endereço Completo

Rua CAP TÃO JOÃO ZALESKI, Nº 1763, LINDÓIA - Curitiba PR - CEP 81301-100

Objeto Social

COMERCIO VAREJISTA DE PRODUTOS SANEANTES DOMICILIARES MANUTENCAO E REPARAÇÃO DE MAQUINADO E EQUIPAMENTOS PARA USO GERAL MANUTENCAO E REPARAÇÃO DE MAQUINADO E EQUIPAMENTOS PARA USO INDUSTRIAL REPRESENTAÇÃO COMERCIAIS E AGENTES DO COMERCIO DE MERCADO BANCÁRIO E DE SERVIÇOS DE TI VETERINÁRIO COMERCIO ATACADISTA DE MAQUINAS E EQUIPAMENTOS PARA USO GERAL COMERCIO ATACADISTA DE PRODUTOS DE HIGIENE E LIMPEZA COMERCIO ATACADISTA DE FERRAMENTAS COMERCIO ATACADISTA DE DEFENSIVOS AGRICOLAS COMERCIO ATACADISTA DE PRODUTOS DE CUIDADOS COM O SOLO COMERCIO VAREJISTA DE FERRAGENS E FERRAMENTAS HORTICOLAS

Capital Social

R\$ 50.000,00 (cinquenta mil reais)

Período

01/07/2021 a 31/12/2021

Prazo da Certidão

Indefinido

Capital Integralizado

R\$ 50.000,00 (cinquenta mil reais)

Dados do Sócio

Nome	CPF/CNPJ	Participação no capital	Qualificação	Atribuições	Término do mandato
MABEL ANDRUSIEVICZ	727.028.189-00	R\$ 50.000,00	Sócio	S	Indeterminado

Dados do Administrador

Nome	CPF	Fundação de sua data
MABEL ANDRUSIEVICZ	727.028.189-00	10/07/2021

Último Arquivamento

Data	Número	Atividade	Situação ATVA	Status
30/07/2021	2021F031935	MICROEMPRESA COMO EMPRESA DE FUNDAMENTO	ATIVA	REGISTRO

Esta certidão foi emitida automaticamente pelo sistema de emissão de certidões simplificadas.
Se impressa, verificar sua autenticidade no site: www.jucepar.com.br ou pelo aplicativo JUCEPAR.



PRC2316065748

ELINDO MANDRETTI JUNIOR
Diretor Geral

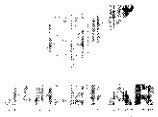

Governo do Estado do Rio Grande do Sul
 Secretaria do Estado da Indústria, Comércio Exterior e Serviços
 Junta Comercial do Rio Grande do Sul

11 de 111

CERTIDÃO ESPECÍFICA

Sistema Nacional de Propriedade Intelectual - SINAPE

Certificamos que as informações aqui contidas foram verificadas e constam desta Junta Comercial e são verdadeiras e corretas.

Certificamos que BIDEN COMERCIAL LTDA, inscrita no CNPJ nº 06.981.473/0001-30, encontra-se registrada nesta Junta Comercial, como segue:

Protocolo: PRC2016110639

CNPJ: 06.981.473/0001-30
 CNPJ: 06.981.473/0001-30

Situação
 VÁLIDA
 Data:
 11/01/2021

Endereço Completo **CAPITÃO JOÃO ZALESKI, Nº 1763, xxxxx, 71600-000, Curitiba, PR - CEP: 71600-000**

Alterações Posteriores

Seq	Número	Data	Descrição
001	20215081935	31/01/2021	CONSTITUIÇÃO DE CONTRATO DE SOCIEDADE
002	20214708489	20/01/2021	CONSTITUIÇÃO DE CONTRATO DE SOCIEDADE
002	20214708489	20/01/2021	ALTERAÇÃO DE DADOS (EXCETO NOME EMPRESARIAL)
002	20207078025	03/12/2020	CONSOLIDAÇÃO DE CONTRATO/ESTATUTO
002	20207078025	03/12/2020	ALTERAÇÃO DE DADOS (EXCETO NOME EMPRESARIAL)
030	20200581937	25/01/2021	CONSTITUIÇÃO DE CONTRATO DE SOCIEDADE
030	41209261301	25/01/2021	CONSTITUIÇÃO DE CONTRATO DE SOCIEDADE

Feta certidão por meio eletrônico em 11/01/2021 às 10:00:00 horas.
 Se impressa, verificar sua autenticidade em <https://www.jcrs.rs.gov.br/ajp/ajp/ajp.asp?5F0803U>.



PRC2016110639

11 de 111



CERTIDÃO NEGATIVA DE DÉBITOS TRABALHISTAS

Nome: MABEL ANDRUSIEVICZ
 CPF: 727.028.189-00
 Certidão nº: 8451879/2023
 Expedição: 27/02/2023. Inicializada
 Validade: 26/06/2023 - Não pode ser utilizada para fins de comprovação de sua expedição.

Certifica-se que **MABEL ANDRUSIEVICZ**, inscrita no CPF sob o nº **727.028.189-00**, **NÃO CONSTA** no Banco Nacional de Devedores Trabalhistas

Certidão emitida com base nos arts. 142-A e 143-A da Consolidação das Leis do Trabalho, acrescentados pelas Leis ns.º 12.440/2011 e 13.467/2017, e no Ato 01/2022 da CCTP, de 21 de janeiro de 2022. Os dados constantes dessa certidão são de responsabilidade dos Tribunais do Trabalho.

No caso de pessoa jurídica, a certidão refere-se apenas em relação a todos os seus estabelecimentos e filiais.

A aceitação desta certidão condiciona-se à verificação de sua autenticidade no portal www.cctp.org.br ou no site do Trabalho em Internet (<http://www.trabalho.gov.br>)

Certidão emitida gratuitamente.

INFORMAÇÃO IMPORTANTE

Do Banco Nacional de Devedores Trabalhistas constam os dados necessários à identificação das pessoas naturais e jurídicas inadimplentes perante a Justiça do Trabalho quanto às obrigações estabelecidas em sentença condenatória transitada em julgado ou em acordos judiciais trabalhistas, inclusive no concernente aos recolhimentos previdenciários, e beneficários, a custos, a emolumentos ou a recolhimento de contribuições previdenciárias de execução de acordos trabalhistas. O sistema Nacional do Trabalho, Comissão de Conciliação e Arbitragem, órgão que, por disposição legal, mantém o Banco Nacional de Devedores Trabalhistas, não se responsabiliza por danos decorrentes de sua utilização.

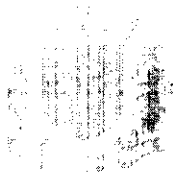

PREFEITURA MUNICIPAL DE CURITIBA



ALVARÁ Nº 1.480.056

A SECRETARIA MUNICIPAL DE FINANÇAS concede, conforme o Alvará de Licença para Localização, conforme processo Nº 20-0081912080, a:

BEDDEN COMERCIAL LTDA.

R. CAPITÃO JOÃO ZALESKI - Nº: 001763

IND. FISCAL: 81.014.004.000-0

INSTRUMENTO MUNICIPAL Nº 09.963.336-0 CNPJ/CPF: 36.181.473-00/01-00

Taxação: **COM SERV**

Forma de Atuação: **ESCRITÓRIO ADMINISTRATIVO**

As atividades solicitadas deverão ser exercidas conforme a forma de atuação informada

- G.46.7.2-9/00-00 Comércio atacadista de ferragens e ferramentas
- G.46.7.9-2/00-00 Representantes comerciais e agentes do comércio de mercadorias em geral não especializado

Atividades declaradas pelo solicitante como não exercidas anteriormente:

- G.47.8.9-0/05-00 Comércio varejista de produtos saneantes em apresentações
- G.46.8.3-4/00-00 Comércio atacadista de defensivos agrícolas, adubos, fertilizantes e corretivos do solo
- G.46.8.1-3/00-00 Comércio atacadista de máquinas, aparelhos e equipamentos para uso agropecuario; partes e peças
- G.46.4.4-3/02-00 Comércio atacadista de medicamentos e drogas de uso veterinário
- G.46.4.9-4/08-00 Comércio atacadista de produtos de higiene, limpeza e conservação domiciliar
- G.47.4.4-0/01-00 Comércio varejista de ferragens e ferramentas
- G.33.1.4-7/11-00 Manutenção e reparação de máquinas e equipamentos para agricultura e pecuária
- G.33.1.4-7/10-00 Manutenção e reparação de máquinas e equipamentos para uso geral não especificados anteriormente

FICA CIENTE DE QUE O ESTABELECIMENTO COMERCIAL DEVERÁ PROPORCIONAR ACESSIBILIDADE CONFORME LEGISLAÇÃO ESPECÍFICA.

FICA CIENTE QUE TODAS AS EDIFICAÇÕES DO LOTE DE VEIFICAÇÃO DEVEEM SE SUJEITAR À LEGISLAÇÃO MUNICIPAL Nº 11.086/2004

VALIDADE: ENQUANTO SATISFEZER AS EXIGÊNCIAS DA LEGISLAÇÃO EM VIGOR

DEPARTAMENTO DE ATENDIMENTO AO CIDADÃO
DIVISÃO DE ALVARÁ E ATENDIMENTOS
ASSINADO ELETRONICAMENTE

IMPORTANTE :

- A assinatura no alvará de licença expedido por meio eletrônico tem validade nos termos do Decreto nº 831/2018. A verificação de sua autenticidade pode ser feita no endereço www.curitiba.pr.gov.br/Services/para-cidadao.
- É obrigatória a comunicação imediata em caso de ocorrência de qualquer alteração de endereço, de ramo ou qualquer outra alteração, evitando assim a nulidade da legislação.

A partir da versão 2.1.0.60, de 03/08/2017, passou a constar no título de licença o código de verificação e código CNAE.



20/04/2021

Consulta Dados - CIO - Extrato



PREFEITURA MUNICIPAL DE CURITIBA
SECRETARIA MUNICIPAL DE FINANÇAS
DEPARTAMENTO DE RENDAS MOBILIÁRIAS

CARTÃO DE IDENTIFICAÇÃO DO CONTRIBUINTE

INSCRIÇÃO MUNICIPAL 10 09 863.336-0		CNPJ 36.181.473/0001-80	
ENTREPOSTO R. CAPITÃO JOÃO ZALESKI			NÚMERO 1763
UNIDADE	ANDAR	COMPLEMENTO	BAIRRO PRÉDIA
INÍCIO DA ATIVIDADE 29/01/2020		SITUAÇÃO DO CADASTRO ATIVA	
TIPO DE INSCRIÇÃO E FORMAS DE ATUAÇÃO ESCRITÓRIO ADMINISTRATIVO			
AS ATIVIDADES SOLICITADAS DEVERÃO SER EXERCIDAS CONFORME TIPO DE ATUAÇÃO INFORMADA G.45.7.2-9/00.00 COMÉRCIO ATACADISTA DE FERRAGENS E FERRAMENTAS G.45.1.9-2/00.00 REPRESENTANTES COMERCIAIS E AGENTES DO COMÉRCIO DE MERCADORIAS EM GERAL NÃO ESPECIALIZADO SITUAÇÕES DECLARADAS PELO SOLICITANTE COMO NÃO REALIZADAS NA REALIDADE G.47.8.9-0/05.00 COMÉRCIO VAREJISTA DE PRODUTOS SANITÁRIOS E COMISSARIATOS G.45.8.3-4/00.00 COMÉRCIO ATACADISTA DE DEFENSIVOS, INSETICIDAS, FERTILIZANTES E CORRETIVOS DO SOLO G.45.6.1-3/00.00 COMÉRCIO ATACADISTA DE MÁQUINAS, APARELHOS E EQUIPAMENTOS PARA USO AGROPECUÁRIO; PARTES E PEÇAS G.45.4.4-3/02.00 COMÉRCIO ATACADISTA DE MEDICAMENTOS E DROGAS DE USO VETERINÁRIO G.45.1.9-4/08.00 COMÉRCIO ATACADISTA DE PRODUTOS DE LIMPEZA E CONSERVAÇÃO DOMICILIAR G.45.4.4-0/01.00 COMÉRCIO VAREJISTA DE FERRAGENS E FERRAMENTAS G.33.1.4-7/11.00 MANUTENÇÃO E REPARAÇÃO DE MÁQUINAS E EQUIPAMENTOS PARA AGRICULTURA E PECUARIA G.33.1.4-7/10.00 MANUTENÇÃO E REPARAÇÃO DE MÁQUINAS E EQUIPAMENTOS PARA USO GERAL NÃO ESPECIFICADOS ANTERIORMENTE			



PREFEITURA MUNICIPAL DE CURITIBA
SECRETARIA MUNICIPAL DE FINANÇAS

Emitido Eletronicamente via Internet:
20/04/2021 - 11:02:16

78185/P4 01 E 0018 01/04/2021



REPÚBLICA FEDERATIVA DO BRASIL

CADASTRO NACIONAL DA PESSOA JURÍDICA



NÚMERO DE INSCRIÇÃO 03.300.457/0001-01 MATRIZ		COMPROVANTE DE INSCRIÇÃO E DE SITUAÇÃO CADASTRAL	
NOME EMPRESARIAL BIG HOUSE MATERIAL DE CONSTRUÇÃO LTDA			
NOME DO ESTABELECIMENTO (NOME DE FANTASIA) BIG HOUSE MATERIAL DE CONSTRUÇÃO			CATEGORIA ME
CÓDIGO E DESCRIÇÃO DA ATIVIDADE ECONÔMICA PRINCIPAL 47.44-0-99 - Comércio varejista de materiais de construção em geral			
CÓDIGO E DESCRIÇÃO DAS ATIVIDADES ECONÔMICAS SECUNDARIAS 33.14-7-13 - Manutenção e reparação de máquinas-ferramenta 45.30-7-03 - Comércio a varejo de peças e acessórios novos para veículos automotores 46.49-4-01 - Comércio atacadista de equipamentos elétricos de uso pessoal eletrônico 47.32-9-00 - Comércio varejista de lubrificantes 47.41-5-00 - Comércio varejista de tintas e materiais para pintura 47.43-1-00 - Comércio varejista de vidros 47.44-0-01 - Comércio varejista de ferragens e ferramentas 47.44-0-02 - Comércio varejista de madeira e artefatos 47.44-0-04 - Comércio varejista de cal, areia, pedra britada, tijolos e telhas 47.63-6-04 - Comércio varejista de artigos de caça, pesca e camping			
CÓDIGO E DESCRIÇÃO DA NATUREZA JURÍDICA 296-2 - Sociedade Empresária Limitada			
LOGRADOURO AV GUADALAJARA		NÚMERO 1457	CEP 65.463-000
BARRIO/DISTRITO CENTRO		CIDADE GUADALAJARA	UF GO
ENDEREÇO ELETRÔNICO ESCRITORIOAR@BOL.COM.BR			
ENTE FEDERATIVO RESPONSÁVEL (EFR) *****			
SITUAÇÃO CADASTRAL ATIVA		DATA DE SITUAÇÃO CADASTRAL 20/03/2017	
MOTIVO DE SITUAÇÃO CADASTRAL			
SITUAÇÃO ESPECIAL *****		DATA DE SITUAÇÃO ESPECIAL *****	

Aprovado pela Instrução Normativa RFB nº 1.363, de 27 de dezembro de 2013

Emitido no dia 05/06/2023 às 11:02:44 (data e hora de Brasília)

Página: 1/1

BIG HOUSE MATERIAL DE CONSTRUÇÃO EIRELI**PRIMEIRA ALTERAÇÃO DE ATO CONSTITUTIVO****CNPJ - 29.300.457/0001-01****NIRE - 41600650875**CÔNTROLE
INTERNO
PÁG 558

RICARDO EZIQUIEL DE SOUZA, brasileiro, solteiro, empresário, nascido em 29 de outubro de 1996 na cidade de Quatiguá, PR, residente e domiciliado na cidade Guapirama, PR, à Rua Moises N Teixeira, 304, Alvorada, CEP 86465-000, portador do documento de identidade RG n.º 10.822.978-0 SSP/PR e inscrito no CPF/MF n.º 104.621.979-05, na condição de titular pessoa física da empresa individual de responsabilidade limitada que gira nesta praça sob o nome empresarial de **BIG HOUSE MATERIAL DE CONSTRUÇÃO EIRELI**, com sede na Avenida Guadalajara, 1457, Centro, Guapirama - PR, CEP 86465-000 inscrita no CNPJ/MF sob nº 29.300.457/0001-01, registrada na Junta Comercial do Paraná sob nº. 41600650875 resolvem por este instrumento particular de Ato Constitutivo, modificar mediante as seguintes cláusulas:

CLAUSULA PRIMEIRA: Ingressa na empresa **LARISSA LIIMA CASAGRANDE**, brasileira, solteira, empresária, nascida em 24 de outubro de 1996 na cidade de São Bernardo do Campo, SP, residente e domiciliada à Rua Moises Neto Teixeira, 293, Portal da Alvorada, CEP 86465-000, na cidade de Guapirama - PR, portadora da Cédula de Identidade RG nº 530971690 SSP-PR e inscrita no CPF/MF nº 432.768.858-40.

CLÁUSULA SEGUNDA: O titular da empresa **RICARDO EZIQUIEL DE SOUZA**, já qualificado que possui na sociedade o capital social de R\$: 100.000,00 (Cem mil reais), divididos em 100.000 (cem mil) quotas no valor de R\$:- 1,00 (um real) cada uma, não desejando mais permanecer na empresa, retira-se, cede e transfere por venda a totalidade de suas quotas a titular ingressante **LARISSA LIMA CASAGRANDE**.

CLÁUSULA TERCEIRA: O titular cedente desiste de eventuais ativos existentes na empresa em favor da titular ingressante e da própria empresa. Quanto ao passivo existente é de responsabilidade exclusiva da titular ingressante.

BIG HOUSE MATERIAL DE CONSTRUÇÃO EIRELI

PRIMEIRA ALTERAÇÃO DE ESTATUTO INSTITUTIVO

CNPJ - 11.000.503/9

NIRE - 1100050375

CONTROLE
INTERNO
PAG 586

CLÁUSULA QUARTA: Em razão de alteração estatutária, o capital social permanece no valor de R\$: 100.000,00 (Cem mil reais) dividido em 100.000 (cem mil) quotas de R\$ 1,00 (um real) cada uma, totalmente subscrito e integralizado em moeda corrente do país, em nome da titular **LARISSA LIMA CASAGRANDE**.

CLÁUSULA QUINTA: O titular que se obriga a exercer o **PODERE DE ADMINISTRAÇÃO DE BOMBA** de plena, geral e irrevogável quitação da prestação de serviços de obra e serviços, declarando a titular ingressante **LARISSA LIMA CASAGRANDE** conhecer a situação econômica e financeira da empresa, ficando subrogada nos direitos e obrigações do presente instrumento, assumindo a titular ingressante o ativo e o passivo da empresa.

CLÁUSULA SEXTA - A empresa será administrada pela titular **LARISSA LIMA CASAGRANDE** com os poderes e atribuições de administração, exercida no nome empresarial individualmente, vedado, no entanto, em qualquer hipótese, o levantamento de ações ou obrigações seja em favor próprio ou em benefício do sócio ou em favor de terceiros da empresa.

§ 1º - Faculta - se a administradora, nos limites de seus poderes, constituir procuradores em nome da empresa, devendo ser especificado em seu instrumento o nome e o endereço das repartições que poderão praticar e a duração do mandato, que, caso de mandato judicial, poderá ser por prazo indeterminado.

§ 2º - Poderão ser designados administradores não titular, na forma prevista no art.º 1.061 da lei 10.406-2002.

CLÁUSULA SÉTIMA: A titular da empresa declara, sob as penas da lei, que não participa de nenhuma outra empresa dessa modalidade.

CLÁUSULA OITAVA: A administradora declara, sob as penas da lei, que não está impedida de exercer a administração da empresa, por lei especial, ou em motivo de condenação criminal ou

BIG HOUSE MATERIAL DE CONSTRUÇÃO EIRELI

PRIMEIRA ALTERAÇÃO DE ATO CONSTITUTIVO

CNPJ - 25.300.457/0001-01

NIRE - 41600650375



por se encontrar sob os efeitos da lei a pena de averbação, nos termos do inciso III, do art. 1.041, do Código de Processo Civil, ou por crime falimentar, de natureza econômica, ou por crime de natureza pecuniária, ou contra a economia popular, contra o sistema financeiro nacional, contra as normas de defesa da concorrência, contra as relações de consumo, de pública ou a propriedade.

CLAUSULA NONA: Permanecem inalteradas as demais cláusulas e condições que não colidam com as disposições do presente instrumento.

E por estarem assim justos e contratados, soltas, lavaram e assinaram o presente instrumento em ÚNICA VIA, obrigando-se mutuamente por todos os seus termos e condições.

Guapirama - PR, 19 de Junho de 2021

RICARDO EZIQUIEL DE SOUZA

LARISSA LIMA CASAGRANDE



ASSINATURA ELETRÔNICA

Certificamos que o ato da empresa BIG HOUSE SERVIÇOS EMPRESARIAIS S.A. foi realizado digitalmente por:

IDENTIFICAÇÃO DOS ASSINANTES	
CPF/CNPJ	NOME
10462197905	RICARDO EZIO J. DE SOUZA
43276885840	LARISSA LIMA CASAGRANDE



CERTIFICO O REGISTRO EM 22/08/2022 14:26 SOB Nº 2022475714
 PROTOCOLO: 214757714 DE 21/08/2022
 CÓDIGO DE REGISTRO: 11.0001.0001.0001.0001.0001
 NIRE: 411145301000100010001000100010001
 BIG HOUSE SERVIÇOS EMPRESARIAIS S.A.

DEPARTAMENTO NACIONAL DE REGISTRO EMPRESARIAL E QUALIDADE
 GOV DO BRASIL
 www.empresariaonline.gov.br

CONTROLE
INTERNO
PAG 509

[Faint, illegible text and markings, possibly a stamp or document fragment]



MINISTÉRIO DA FAZENDA
Secretaria da Receita Federal do Brasil
Procuradoria-Geral da Fazenda Nacional



CERTIDÃO NEGATIVA DE DÉBITOS RELATIVOS AOS TRIBUTOS FEDERAIS E À DÍVIDA ATIVA DA UNIÃO

Nome: **BIG HOUSE MATERIAL DE CONSTRUÇÃO LTDA**
CNPJ: **29.300.457/0001-01**

Ressalvado o direito de a Fazenda Nacional, no que se refere aos tributos que sejam devidos de responsabilidade do sujeito passivo acima identificado que vierem a ser apurados, é certificado que não constam pendências em seu nome, relativas a créditos tributários administrados pela Secretaria da Receita Federal do Brasil (RFB) e a dívidas relativas à Dívida Ativa da União (DAU) junto à Procuradoria-Geral da Fazenda Nacional (PGFN).

Esta certidão é válida para o estabelecimento matriz e suas filiais e, no caso de ente federativo, para todos os órgãos e funções públicos da administração direta a ele vinculados. Refere-se à situação do sujeito passivo no âmbito da RFB e da PGFN e abrange inclusive as contribuições sociais previstas nas alíneas 'a' a 'd' do parágrafo único da Lei nº 2.146, de 24 de julho de 1954.

A aceitação desta certidão está condicionada à consulta pública desta certidão no Internet, nos endereços <<http://rfb.gov.br>> ou <<http://www.pgfn.gov.br>>

Certidão emitida gratuitamente com base na Portaria Conjunta RFB/PGFN nº 1.751, de 2/10/2014.

Emitida às 17:17:58 do dia 05/06/2023 <hora e data de Brasília>

Válida até 02/12/2023.

Código de controle da certidão: **F789.9300.4598.5990**

Qualquer rasura ou emenda invalidará este documento.



Estado do Paraná
Secretaria de Estado da Fazenda
Receta Estadual do Paraná

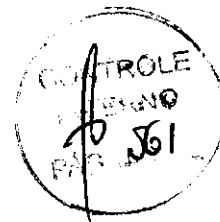

Certidão Negativa

de Débitos Tributários e de Dívida Ativa Estadual
Nº 029339768-70

Certidão fornecida para o CNPJ/MF: **29.300.457/0001-01**
Nome: **BIG HOUSE MATERIAL DE CONSTRUCAO LTDA**

Ressalvado o direito da Fazenda Pública Estadual inspecionar e cobrar débitos ainda não registrados ou que venham a ser apurados, certificamos que, verificando os registros da Secretaria de Estado da Fazenda, constatamos não existir pendências em nome do contribuinte acima identificado, nesta data.

Obs.: Esta Certidão engloba todos os estabelecimentos da empresa e refere-se a débitos de natureza tributária e não tributária, bem como ao descumprimento de obrigações tributárias acessórias.

Válida até 07/06/2023 - Fornecimento Gratuito

A autenticidade desta certidão deverá ser confirmada via Internet
www.fazenda.pr.gov.br



PREFEITURA MUNICIPAL DE GUAPIRAMA

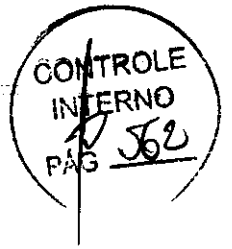

CNPJ Nº 17.443.812/0001-00
Rua 2 de março nº 17 - Telefone: (51) 333-1122
Guapirama - Paraná

CERTIDÃO NEGATIVA DE DÉBITOS - CNDA

CERTIFICADO Nº 00000000000000000000

VALIDADEZ: 02/03/2011

NOME RAÇA SOCIAL: BRUNO EDUARDO DE SOUZA
CNPJ DEF.....: 29.300.487
ENDEREÇO.....: AV. GUERILHARAS
BAIRRO.....: CENTRO
CIDADE.....: GUAPIRAMA- PR
REQUERENTE.....: LARISSA LIMA CASABRANDA
FINALIDADE.....: Fins de direit

CERTIFICO, a pedido da parte interessada, que não consta em qualquer livro que venha a lançar os lançamentos de impostos e outras taxas nos Cadastros Imobiliário, VEÍCULOS, DIVERSOS e em Dívidas Tributárias, e que não há pendências de débitos pendentes referentes ao contribuinte acima mencionado.

Sendo o que se cumpre para a emissão desta certidão, a qual não tem validade para fins de

Guapirama, 11 de Junho de 2011

DOCUMENTO EMITIDO ELETRONICAMENTE
CÓDIGO DE AUTENTICIDADE: 88404182444
PARA CONSULTAR A AUTENTICIDADE: www.pds.com.br/guapirama

CONTROLE INTERNO
PÁG 563



Certificado de Regularidade do FGTS - CRF

Inscrição: 29.300.457/0001-01
Razão Social: BIG HOUSE VALINÉ LUIZ CONCEIÇÃO DE SALES M.
Endereço: AV. GUARDALAJÁ, 4141 - FLORES - FLORES - RJ, CEP: 25415-000

A Caixa Econômica Federal, no uso da atribuição que lhe confere o Art. 7, da Lei 8.036, de 11 de maio de 1990, certifica que, nesta data, a empresa acima identificada em conformidade com os dados cadastrais perante o Fundo de Garantia do Tempo de Serviço - FGTS.

O presente Certificado não servirá de prova contra cobrança de quaisquer débitos referentes a contribuições e/ou encargos devidos, decorrentes das obrigações com o FGTS.

Validade: 26/05/2023 a 24/06/2023

Certificação Número: 2023052601082642767566

Informação obtida em 03/06/2023 10:54:17

A utilização deste Certificado para os fins previstos em Lei está condicionada a verificação de autenticidade no site da Caixa: www.caixa.gov.br

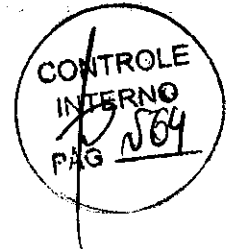

CERTIDÃO NEGATIVA DE DÉBITOS TRABALHISTAS

Nome: BIG HOUSE MATERIAL DE CONSTRUÇÃO LTDA (MATRIZ E FILIAIS)
CNPJ: 29.300.457/0001-01
Certidão nº: 24979709/2023
Expedição: 05/06/2023, às 10:53:50
Validade: 02/12/2023 - 18. (cento e oitenta e três dias) a partir da data de sua expedição.

Certifica-se que **BIG HOUSE MATERIAL DE CONSTRUÇÃO LTDA (MATRIZ E FILIAIS)**, inscrito(a) no CNPJ sob o nº 29.300.457/0001-01, **NÃO CONSTA** como inadimplente no Banco Nacional de Devedores Trabalhistas. Certidão emitida sob o regime de acesso público em virtude das Leis do Trabalho, em especial das Leis nºs 13.467/2017, e no Ato C-131 de 2018, de 21 de junho de 2018. Os dados constantes desta Certidão são de responsabilidade dos Tribunais do Trabalho.

No caso de pessoa jurídica, esta Certidão aplica-se também em relação a todos os seus estabelecimentos, quando aplicável.

A aceitação desta certidão condiciona-se a verificação de sua autenticidade no portal do Tribunal Superior do Trabalho na Internet (<http://www.tst.jus.br>)

Certidão emitida gratuitamente.

INFORMAÇÃO IMPORTANTE

Do Banco Nacional de Devedores Trabalhistas constam os dados necessários à identificação de pessoas físicas e jurídicas inadimplentes perante o Poder Judiciário em virtude de obrigações estabelecidas em sentenças, decisões, acordos, conciliações, acordos judiciais trabalhistas, decisões de reconhecimento de recolhimentos previdenciários e contribuintes, custas, e emolumentos ou a recolhimentos determinados em lei; ou decorrentes de execução de acordos firmados perante o Ministério Público do Trabalho, Comissão de Conciliação do Trabalho, ou de acordo com disposição legal, contidas em força executiva.



CASAGRANDE
Materiais de Construção

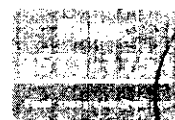

CONTROLE
 INTERNO
 PAG 568

CNPJ: 29.300.457/0001-01

ANEXO 01 - EXEMPLO DE PROPOSTA

Ào Pregoeiro e Equipe de Apoio
 Município de Ribeirão do Pinhal, Estado do Paraná.
 Ref.: PREGÃO ELETRÔNICO SRP nº 040/2023

Apresentamos nossa proposta para fornecimento dos itens abaixo discriminados, conforme Anexo 01, que integra o instrumento convocatório da licitação em epígrafe.

01. IDENTIFICAÇÃO DO CONCORRENTE.

RAZÃO SOCIAL: BIG HOUSE MATERIAL DE CONSTRUÇÃO EIRELI - ME
 CNPJ: 29.300.457/0001-01 - IE: 90769288-40
 REPRESENTANTE: LARISSA LIMA CASAGRANDE - CARGO: PROPRIETARIA
 CARTEIRA DE IDENTIDADE: 53.097.169-0 - CPF: 432.768.858-40
 ENDEREÇO: AVENIDA GUADALAJARA, 1457, CENTRO, GUAPIRAMA
 TELEFONE: 43 3573-1457
 BANCO: SICOOB, AGÊNCIA: 405 - Nº 0001-20000-0
 ENDEREÇO ELETRÔNICO: lccas@casagrande24.com.br

02. CONDIÇÕES GERAIS

A proponente declara conhecer os termos do instrumento convocatório que rege a presentelicitação.

03. PREÇO DA PROPOSTA

Deverá ser cotado, preço unitário e total, de acordo com o Anexo 01 do Edital. (Marca, Ano/Modelo)

A proposta terá validade de 60 (sessenta) dias a contar da data de abertura do prego.

PROPOSTA: R\$ 350.164,00 (trezentos e cinquenta mil, cento e sessenta e quatro reais).

O preço proposto acima contempla todas as despesas necessárias ao pleno fornecimento, tais como (obrigatório: frete, impostos, taxas, seguros, seguros e demais despesas e taxas etc.) cotados separadamente em formulário próprio de fornecimento.

Prazo de entrega das mercadorias: conforme edital.

Guapirama - PR, 06 de Junho de 2023

LARISSA LIMA

CASAGRANDE-43276885840

CPF: 432.768.858-40
 CNPJ: 29.300.457/0001-01
 IE: 90769288-40

BIG HOUSE MATERIAL DE CONSTRUÇÃO EIRELI - ME

CNPJ/ME nº 29.300.457/0001-01

LARISSA LIMA CASAGRANDE

RG - 3.097.169-0

CPF: 432.768.858-40

Avenida Guadalupe - 245 - Centro

GUAPIRAMA - PR

TEL: (41) 3573-1457



REPÚBLICA FEDERATIVA DO BRASIL

CADASTRO NACIONAL DA PESSOA JURÍDICA

CONTROLE
INTERNO
PAG 566

NÚMERO DE INSCRIÇÃO 24.067.409/0001-93 MATRIZ	COMPROVANTE DE INSCRIÇÃO E DE SITUAÇÃO CADASTRAL	DATA DE ABERTURA 28/01/2016
--	---	---------------------------------------

NOME EMPRESARIAL OPORTUNO DISTRIBUIDORA DE MAQUINAS E FERRAMENTAS LTDA
--

TÍTULO DO ESTABELECIMENTO (NOME DE FANTASIA) OPORTUNO MAQUINAS E FERRAMENTAS	PORTE ME
--	--------------------

CÓDIGO E DESCRIÇÃO DA ATIVIDADE ECONÔMICA PRINCIPAL 46.61-3-00 - Comércio atacadista de máquinas, aparelhos e equipamentos para uso agropecuário; partes e peças
--

CÓDIGO E DESCRIÇÃO DAS ATIVIDADES ECONÔMICAS SECUNDÁRIAS 33.14-7-01 - Manutenção e reparação de máquinas motrizes não-elétricas 33.14-7-13 - Manutenção e reparação de máquinas-ferramenta 33.21-0-00 - Instalação de máquinas e equipamentos industriais 45.30-7-05 - Comércio a varejo de pneumáticos e câmaras-de-ar 46.69-9-99 - Comércio atacadista de outras máquinas e equipamentos não especificados anteriormente; partes e peças 46.72-9-00 - Comércio atacadista de ferragens e ferramentas 47.41-5-00 - Comércio varejista de tintas e materiais para pintura 47.42-3-00 - Comércio varejista de material elétrico 47.44-0-01 - Comércio varejista de ferragens e ferramentas 47.44-0-03 - Comércio varejista de materiais hidráulicos 47.44-0-99 - Comércio varejista de materiais de construção em geral 47.53-9-00 - Comércio varejista especializado de eletrodomésticos e equipamentos de áudio e vídeo 47.63-6-02 - Comércio varejista de artigos esportivos 47.63-6-04 - Comércio varejista de artigos de caça, pesca e camping 47.81-4-00 - Comércio varejista de artigos do vestuário e acessórios 47.82-2-01 - Comércio varejista de calçados 77.39-0-99 - Aluguel de outras máquinas e equipamentos comerciais e industriais não especificados anteriormente, sem operador 82.19-9-99 - Preparação de documentos e serviços especializados de apoio administrativo não especificados anteriormente

CÓDIGO E DESCRIÇÃO DA NATUREZA JURÍDICA 206-2 - Sociedade Empresária Limitada

LOGRADOURO AV MINISTRO CIRNE LIMA	NÚMERO 1601	COMPLEMENTO SALA 01
---	-----------------------	-------------------------------

CEP 85.902-400	BAIRRO/DISTRITO VILA BECKER	MUNICÍPIO TOLEDO	UF PR
--------------------------	---------------------------------------	----------------------------	-----------------

ENDEREÇO ELETRÔNICO MARCELOMUMBACH@YAHOO.COM.BR	TELEFONE (45) 9923-4946
---	-----------------------------------

ENTE FEDERATIVO RESPONSÁVEL (EFR) *****
--

SITUAÇÃO CADASTRAL ATIVA	DATA DA SITUAÇÃO CADASTRAL 28/01/2016
------------------------------------	---

MOTIVO DE SITUAÇÃO CADASTRAL

SITUAÇÃO ESPECIAL *****	DATA DA SITUAÇÃO ESPECIAL *****
----------------------------	------------------------------------

Aprovado pela Instrução Normativa RFB nº 1.863, de 27 de dezembro de 2018.

Emitido no dia 02/06/2023 às 10:17:15 (data e hora de Brasília).

Página: 1/1

PRIMEIRA ALTERAÇÃO CONTRATUAL
OPORTUNO DISTRIBUIDORA DE MÁQUINAS E FERRAMENTAS LTDA
CNPJ Nº 24.067.409/0001-93 / NIRE Nº 41210423700

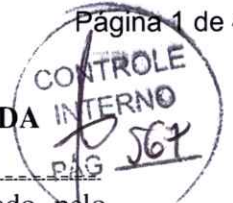

JUSCILEI MARCELO MUMBACH, brasileiro, nascido aos 14/02/1987, casado pelo Regime de Comunhão Parcial de Bens, do comércio, residente e domiciliado na Rua Pedro Otto Lunkes, 82, Concórdia do Oeste, Toledo-Paraná, CEP 85927-500, portador do RG n. 8.514.020-5 / SSP-PR e CPF nº 057.934.449-55, único sócio da Sociedade Empresária Limitada **OPORTUNO DISTRIBUIDORA DE MÁQUINAS E FERRAMENTAS LTDA**, com sede e foro na **Avenida Maripá, 7210, Vila Becker, em Toledo-Paraná, CEP 85902-495**, com seu registro na Junta Comercial do Paraná sob nº n. 41210423700, em 07/12/2021 e CNPJ n. 24.067.409/0001-93; RESOLVE, por este Instrumento Particular de Alteração Contratual alterar e consolidar seu Contrato Social, de acordo com base na Lei nº 13.874/2019:

CLÁUSULA PRIMEIRA - NOVA ATIVIDADE ECONÔMICA DA EMPRESA:

A atividade econômica da empresa passa a ser: **Comércio atacadista de máquinas, aparelhos, equipamentos, partes e peças para uso agropecuário; Comércio atacadista de ferragens e ferramentas; Comércio atacadista de geradores e motores; Comercio varejista de ferragens e ferramentas, artigos e acessórios do vestuário, calçados, eletrodomésticos, equipamentos de áudio e vídeo, artigos esportivos, artigos de caça, pesca e camping, pneumáticos e câmaras de ar, materiais de construção, tintas e materiais para pintura, material elétrico, materiais hidráulicos; Instalação de máquinas e equipamentos industriais; Manutenção e reparação de máquinas motrizes não elétricas; Manutenção e reparação de máquinas e ferramentas; Locação de máquinas e equipamentos comerciais e industriais; Preparação de documentos e serviços de apoio administrativo.**

Diante das alterações, consolida-se o Contrato Social e Alterações com a seguinte redação.

CONTRATO SOCIAL CONSOLIDADO
OPORTUNO DISTRIBUIDORA DE MÁQUINAS E FERRAMENTAS LTDA
CNPJ Nº 24.067.409/0001-93 / NIRE Nº 41210423700

JUSCILEI MARCELO MUMBACH, brasileiro, nascido aos 14/02/1987, casado pelo Regime de Comunhão Parcial de Bens, do comércio, residente e domiciliado na Rua Pedro Otto Lunkes, 82, Concórdia do Oeste, Toledo-Paraná, CEP 85927-500, portador do RG n. 8.514.020-5 / SSP-PR e CPF nº 057.934.449-55, único sócio da Sociedade Empresária Limitada **OPORTUNO DISTRIBUIDORA DE MÁQUINAS E FERRAMENTAS LTDA**, com sede e foro na **Avenida Maripá, 7210, Vila Becker, em Toledo-Paraná, CEP 85902-495**, com seu registro na Junta Comercial do Paraná sob nº n. 41210423700, em 07/12/2021 e CNPJ n. 24.067.409/0001-93; RESOLVE, por este Instrumento Particular de Alteração Contratual alterar e consolidar seu Contrato Social, de acordo com base na Lei nº 13.874/2019:

CLÁUSULA PRIMEIRA:

A sociedade gira sob o nome empresarial de **OPORTUNO DISTRIBUIDORA DE MÁQUINAS E FERRAMENTAS LTDA** e tem sede e domicílio na **Avenida Maripá, 7210, Vila Becker, em Toledo-Paraná, CEP 85902-495**.

CLÁUSULA SEGUNDA:

O capital social é de R\$ 90.000,00 (Noventa Mil Reais), divididos em 90.000 (Noventa Mil) quotas de valor nominal R\$ 1,00 (Um Real) cada, já integralizados pelo sócio **JUSCILEI MARCELO MUMBACH**.

CLÁUSULA TERCEIRA:

O objeto é: **Comércio atacadista de máquinas, aparelhos, equipamentos, partes e peças para uso agropecuário; Comércio atacadista de ferragens e ferramentas; Comércio atacadista de geradores e motores; Comercio varejista de ferragens e ferramentas, artigos e acessórios do vestuário, calçados, eletrodomésticos, equipamentos de áudio e**

PRIMEIRA ALTERAÇÃO CONTRATUAL
OPORTUNO DISTRIBUIDORA DE MÁQUINAS E FERRAMENTAS LTDA
CNPJ Nº 24.067.409/0001-93 / NIRE Nº 41210423700

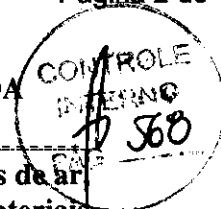

vídeo, artigos esportivos, artigos de caça, pesca e camping, pneumáticos e câmaras de ar, materiais de construção, tintas e materiais para pintura, material elétrico, materiais hidráulicos; Instalação de máquinas e equipamentos industriais; Manutenção e reparação de máquinas motrizes não elétricas; Manutenção e reparação de máquinas e ferramentas; Locação de máquinas e equipamentos comerciais e industriais; Preparação de documentos e serviços de apoio administrativo.

CLÁUSULA QUARTA:

A sociedade iniciou suas atividades em 28 de Janeiro de 2016 e seu prazo de duração é indeterminado.

CLÁUSULA QUINTA:

A responsabilidade do sócio é restrita ao valor de suas quotas, respondendo solidariamente pela integralização do capital social.

CLÁUSULA SEXTA:

A administração da sociedade cabe ao sócio **JUSCILEI MARCELO MUMBACH**, com os poderes e atribuições de representação ativa e passiva na sociedade, judicial e extrajudicial, podendo praticar todos os atos compreendidos no objeto social, sempre de interesse da empresa, autorizado ao uso do nome empresarial, vedado, no entanto, em atividades estranhas ao interesse desta empresa.

CLÁUSULA SÉTIMA:

Ao término de cada exercício social, em 31 de Dezembro, o administrador prestará contas justificadas de sua administração, procedendo à elaboração do balanço patrimonial e do balanço de resultado econômico, cabendo aos sócios, na proporção de suas quotas, os lucros ou prejuízos apurados, ficando facultada à sociedade a possibilidade de proceder ao levantamento de balancetes periódicos para fins contábeis e de verificação de lucros, podendo distribuí-los antecipadamente na proporção das participações societárias, através de deliberação social aprovada por titulares que representem, no mínimo 3/4 (três quartos) do capital social.

CLÁUSULA OITAVA:

Nos quatro meses seguintes ao término do exercício social, o sócio deliberará sobre as contas e designará administrador (es) quando for o caso.

CLÁUSULA NONA:

A empresa poderá a qualquer tempo, abrir ou fechar filial ou outra dependência, mediante alteração contratual assinada pelo seu proprietário.

CLÁUSULA DÉCIMA:

Falecendo ou interditado o proprietário da empresa, a mesma continuará suas atividades com os herdeiros, sucessores e o incapaz. Não sendo possível ou inexistindo interesse destes ou do(s) sócio(s) remanescente(s), o valor de seus haveres será apurado e liquidado com base na situação patrimonial da sociedade, à data da resolução, verificada em balanço especialmente levantado.

CLÁUSULA DÉCIMA PRIMEIRA:

O administrador declara, sob as penas da lei, de que não está impedido de exercer a administração da sociedade, por lei especial, ou em virtude de condenação criminal, ou por se encontrar sob os efeitos dela, a pena que vede, ainda que temporariamente, o acesso a cargos públicos; ou por crime falimentar, de prevaricação, peita ou suborno, concussão, peculato, ou contra a economia popular, contra o sistema financeiro nacional, contra normas de defesa da concorrência, contra as relações de consumo, fé pública, ou a propriedade.

CLÁUSULA DÉCIMA SEGUNDA:

A empresa é enquadrada na condição de MICROEMPRESA, nos termos da Lei Complementar n. 123, de 14/12/2006

PRIMEIRA ALTERAÇÃO CONTRATUAL
OPORTUNO DISTRIBUIDORA DE MÁQUINAS E FERRAMENTAS LTDA
CNPJ Nº 24.067.409/0001-93 / NIRE Nº 41210423700



CLÁUSULA DÉCIMA TERCEIRA:

Fica eleito o foro da Comarca de Toledo, Estado do Paraná, para o exercício e o cumprimento dos direitos e obrigações resultantes deste contrato.

E por estar assim de acordo, assina o presente instrumento em uma via.
Toledo - PR, 07 de Julho de 2022.

JUSCILEI MARCELO MUMBACH

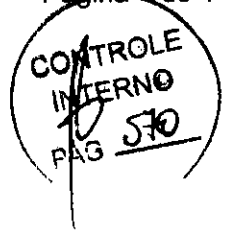

ASSINATURA ELETRÔNICA

Certificamos que o ato da empresa OPORTUNO DISTRIBUIDORA DE MAQUINAS E FERRAMENTAS LTDA consta assinado digitalmente por:

IDENTIFICAÇÃO DO(S) ASSINANTE(S)	
CPF/CNPJ	Nome
05793444955	JUSCILEI MARCELO MUMBACH



CERTIFICO O REGISTRO EM 08/07/2022 16:15 SOB N° 20224502506.
PROTOCOLO: 224502506 DE 08/07/2022.
CÓDIGO DE VERIFICAÇÃO: 12208867259. CNPJ DA SEDE: 24067409000193.
NIRE: 41210423700. COM EFEITOS DO REGISTRO EM: 07/07/2022.
OPORTUNO DISTRIBUIDORA DE MAQUINAS E FERRAMENTAS LTDA

LEANDRO MARCOS RAYSEL BISCAIA
SECRETÁRIO-GERAL
www.empresafacil.pr.gov.br



QR-CODE



Documento assinado com certificado digital em conformidade com a Medida Provisória nº 2200-2/2001. Sua validade poderá ser confirmada por meio da comparação deste arquivo digital com o arquivo de assinatura (.p7s) no endereço: < <http://www.serpro.gov.br/assinador-digital> >.

PR	
NOME JOSILEI MARCELO MUMBACH	
DOC IDENTIDADE/ORG EMISSORA/F BR 143021 0001 05	
CPF 057.321.449-50	DATA NASCIMENTO 14/02/1987
FILIAÇÃO EURO ANTONIO	
PERMISSÃO C	VALOR ANUAL R\$ 100,00
Nº REGISTRO 1979345271	ABRILIAÇÃO 2007-02-24-00
OBSERVAÇÕES	
ASSINATURA DO PORTADOR	
LOCAL CURITIBA - PR	DATA EMISSÃO 2007-02-24-00
ASSINADO DIGITALMENTE DEPARTAMENTO ESTADUAL DE TRÂNSITO	
PARANÁ	
DENATRAN	

VALIDA EM TODO O TERRITÓRIO NACIONAL
1979345271

1979345271

SERPRO / DENATRAN



MINISTÉRIO DA FAZENDA
Secretaria da Receita Federal do Brasil
Procuradoria-Geral da Fazenda Nacional



CERTIDÃO NEGATIVA DE DÉBITOS RELATIVOS AOS TRIBUTOS FEDERAIS E À DÍVIDA ATIVA DA UNIÃO

Nome: OPORTUNO DISTRIBUIDORA DE MAQUINAS E FERRAMENTAS LTDA
CNPJ: 24.067.409/0001-93

Ressalvado o direito de a Fazenda Nacional cobrar e inscrever quaisquer dívidas de responsabilidade do sujeito passivo acima identificado que vierem a ser apuradas, é certificado que não constam pendências em seu nome, relativas a créditos tributários administrados pela Secretaria da Receita Federal do Brasil (RFB) e a inscrições em Dívida Ativa da União (DAU) junto à Procuradoria-Geral da Fazenda Nacional (PGFN).

Esta certidão é válida para o estabelecimento matriz e suas filiais e, no caso de ente federativo, para todos os órgãos e fundos públicos da administração direta a ele vinculados. Refere-se à situação do sujeito passivo no âmbito da RFB e da PGFN e abrange inclusive as contribuições sociais previstas nas alíneas 'a' a 'd' do parágrafo único do art. 11 da Lei nº 8.212, de 24 de julho de 1991.

A aceitação desta certidão está condicionada à verificação de sua autenticidade na Internet, nos endereços <<http://rfb.gov.br>> ou <<http://www.pgfn.gov.br>>.

Certidão emitida gratuitamente com base na Portaria Conjunta RFB/PGFN nº 1.751, de 2/10/2014.

Emitida às 13:45:39 do dia 14/04/2023 <hora e data de Brasília>.

Válida até 11/10/2023.

Código de controle da certidão: **5171.998A.EA0C.0567**

Qualquer rasura ou emenda invalidará este documento.



Estado do Paraná
Secretaria de Estado da Fazenda
Receita Estadual do Paraná

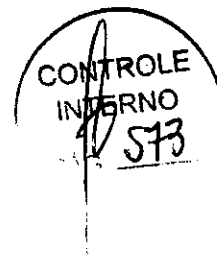

Certidão Negativa
de Débitos Tributários e de Dívida Ativa Estadual
Nº 030623672-49

Certidão fornecida para o CNPJ/MF: **24.067.409/0001-93**

Nome: **OPORTUNO DISTRIBUIDORA DE MAQUINAS E FERRAMENTAS LTDA**

Ressalvado o direito da Fazenda Pública Estadual inscrever e cobrar débitos ainda não registrados ou que venham a ser apurados, certificamos que, verificando os registros da Secretaria de Estado da Fazenda, constatamos não existir pendências em nome do contribuinte acima identificado, nesta data.

Obs.: Esta Certidão engloba todos os estabelecimentos da empresa e refere-se a débitos de natureza tributária e não tributária, bem como ao descumprimento de obrigações tributárias acessórias.

Válida até 26/09/2023 - Fornecimento Gratuito

A autenticidade desta certidão deverá ser confirmada via Internet
www.fazenda.pr.gov.br

**MUNICÍPIO DE TOLEDO**

ESTADO DO PARANÁ

**CERTIDÃO NEGATIVA DE DÉBITOS RELATIVOS AOS TRIBUTOS MUNICIPAIS
(MOBILIÁRIOS E IMOBILIÁRIOS)
23338/2023**
IMPORTANTE:

FICA RESSALVADO O DIREITO DA FAZENDA MUNICIPAL COBRAR DÉBITOS CONSTATADOS POSTERIORMENTE MESMO REFERENTE AO PERÍODO COMPREENDIDO NESTA CERTIDÃO.

Certificamos que até a presente data não existe débito tributário vencido relativo a empresa com a Localização descrita abaixo.

VALIDADE: 10/07/2023

CÓD. AUTENTICAÇÃO: 5ZTJ4J2QETZ24XZ5EE2

RAZÃO SOCIAL: OPORTUNO DISTRIBUIDORA DE MAQUINAS E FERRAMENTAS LTDA

INSCRIÇÃO EMPRESA	CNPJ/CPF	INSCRIÇÃO ESTADUAL	ALVARÁ
982610	24.067.409/0001-93	90718772-10	982610

ENDEREÇO

AV. MINISTRO CIRNE LIMA, 1601 - SALA 1 - VILA BECKER CEP: 85902400 Toledo - PR

ATIVIDADES

Comércio atacadista de máquinas, aparelhos e equipamentos para uso agropecuário; partes e peças, Preparação de documentos e serviços especializados de apoio administrativo não especificados anteriormente, Instalação de máquinas e equipamentos industriais, Comércio a varejo de pneumáticos e câmaras-de-ar, Comércio atacadista de outras máquinas e equipamentos não especificados anteriormente; partes e peças, Comércio atacadista de ferragens e ferramentas, Comércio varejista de tintas e materiais para pintura, Comércio varejista de material elétrico, Comércio varejista de ferragens e ferramentas, Comércio varejista de materiais hidráulicos, Comércio varejista de materiais de construção em geral, Comércio varejista especializado de eletrodomésticos e equipamentos de áudio e vídeo, Comércio varejista de artigos esportivos, Comércio varejista de artigos de caça, pesca e camping, Comércio varejista de artigos do vestuário e acessórios, Comércio varejista de calçados, Aluguel de outras máquinas e equipamentos comerciais e industriais não especificados anteriormente, sem operador, Manutenção e reparação de máquinas motrizes não-elétricas, Manutenção e reparação de máquinas-ferramenta

Observações:

Certidão emitida gratuitamente pela internet em 11/05/2023.
Qualquer rasura invalidará este documento.
Conferir autenticidade em www.toledo.pr.gov.br



PODER JUDICIÁRIO
JUSTIÇA DO TRABALHO

CERTIDÃO NEGATIVA DE DÉBITOS TRABALHISTAS

Nome: OPORTUNO DISTRIBUIDORA DE MAQUINAS E FERRAMENTAS LTDA (MATRIZ E FILIAIS)

CNPJ: 24.067.409/0001-93

Certidão nº: 17197089/2023

Expedição: 25/04/2023, às 14:02:20

Validade: 22/10/2023 - 180 (cento e oitenta) dias, contados da data de sua expedição.

Certifica-se que **OPORTUNO DISTRIBUIDORA DE MAQUINAS E FERRAMENTAS LTDA (MATRIZ E FILIAIS)**, inscrito(a) no CNPJ sob o nº **24.067.409/0001-93**, **NÃO CONSTA** como inadimplente no Banco Nacional de Devedores Trabalhistas.

Certidão emitida com base nos arts. 642-A e 883-A da Consolidação das Leis do Trabalho, acrescentados pelas Leis ns.º 12.440/2011 e 13.467/2017, e no Ato 01/2022 da CGJT, de 21 de janeiro de 2022. Os dados constantes desta Certidão são de responsabilidade dos Tribunais do Trabalho.

No caso de pessoa jurídica, a Certidão atesta a empresa em relação a todos os seus estabelecimentos, agências ou filiais.

A aceitação desta certidão condiciona-se à verificação de sua autenticidade no portal do Tribunal Superior do Trabalho na Internet (<http://www.tst.jus.br>).

Certidão emitida gratuitamente.

INFORMAÇÃO IMPORTANTE

Do Banco Nacional de Devedores Trabalhistas constam os dados necessários à identificação das pessoas naturais e jurídicas inadimplentes perante a Justiça do Trabalho quanto às obrigações estabelecidas em sentença condenatória transitada em julgado ou em acordos judiciais trabalhistas, inclusive no concernente aos recolhimentos previdenciários, a honorários, a custas, a emolumentos ou a recolhimentos determinados em lei; ou decorrentes de execução de acordos firmados perante o Ministério Público do Trabalho, Comissão de Conciliação Prévia ou demais títulos que, por disposição legal, contiver força executiva.

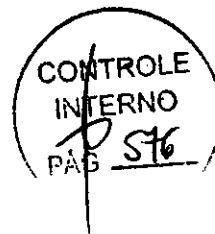

Valor	Inscrição
-------	-----------

CAIXA
CAIXA ECONÔMICA FEDERAL

**Certificado de Regularidade
do FGTS - CRF**

Inscrição: 24.067.409/0001-93
Razão Social: OPORTUNO DISTRIB DE MAQ E FERRAMENTAS
Endereço: - AV MINISTRO CIRNE LIMA 1601 - / JARDIM SANTA MARIA / TOLEDO / PR / 85903-170

A Caixa Econômica Federal, no uso da atribuição que lhe confere o Art. 7, da Lei 8.036, de 11 de maio de 1990, certifica que, nesta data, a empresa acima identificada encontra-se em situação regular perante o Fundo de Garantia do Tempo de Serviço - FGTS.

O presente Certificado não servirá de prova contra cobrança de quaisquer débitos referentes a contribuições e/ou encargos devidos, decorrentes das obrigações com o FGTS.

Validade: 28/05/2023 a 26/06/2023

Certificação Número: 2023052803470093944209

Informação obtida em 05/06/2023 09:51:18

A utilização deste Certificado para os fins previstos em Lei esta condicionada a verificação de autenticidade no site da Caixa:
www.caixa.gov.br



A Empresa OPORTUNO DISTRIBUIDORA DE MÁQUINAS E FERRAMENTAS LTDA, inscrita no CNPJ nº 24.067.409/0001-93, Inscrição Estadual 90921045-30, com sede na AV. MARIPÁ, 7210 - VILA BECKER, CEP 85902-495, TOLEDO, ESTADO DO PARANÁ, FONE (45) 2032-3781, por intermédio de seu SÓCIO ADMINISTRADOR, o Sr. JUSCILEI MARCELO MUMBACH, portador da Cédula de Identidade nº 57705 e inscrito no CPF sob o nº 057.934.449-55.

CONTROLE
PÁG 577

Ao Órgão MUNICÍPIO DE RIBEIRÃO DO PINHAL. Pregão Eletrônico Nº 040/2023. Apresentamos nossa proposta de preços.

Item	Descrição	Unidade	Qtd	R\$ Unitário	Valor Total
Lote: 122					
1	FIO DE NYLON P/ ROÇADEIRA QUADRADO 2KG, COR LARANJA - PEÇA / COMPONENTE ROÇADEIRA MATERIAL: NYLON , FORMATO PONTA: REDONDO , APLICAÇÃO: ROÇADEIRA , DIÂMETRO: 3 MM, TIPO: FIO DE CORTE, UNIDADE (AGRICULTURA) MARCA: NAKASHI MODELO: QUADRADO LARANJA	COMP	12,00	252,00	3.024,00
Valor total do grupo:					3.024,00
Lote: 168					
1	LAVADORA ALTA PRESSÃO VAZÃO: 360 L/H, CARACTERÍSTICAS ADICIONAIS: GATILHO AUTO-DESLIGÁVEL /JATO REGULÁVEL/ MISTURADOR, TENSÃO: 110 V, PESO: 13 KG, PRESSÃO: 1400 L, UNIDADE. (04 SAÚDE) MARCA: LAVOR MODELO: FAST EXTRA 135	COMP	5,00	1.132,00	5.660,00
Valor total do grupo:					5.660,00
Lote: 250					
1	ROÇADEIRA MANUAL TIPO MOTOR: GASOLINA POTÊNCIA MOTOR: 3,12 CV/3,07 HP TIPO CORTADOR: LÂMINA AÇO ROTAÇÃO: 12.500 RPM PESO APROXIMADO: 7,70 KG CARACTERÍSTICAS ADICIONAIS: MOTOR 35,2 CC/TANQUE CAPACIDADE 0,58L. (04 AGRICULTURA) MARCA: TOYAMA MODELO: TBC63	COMP	5,00	3.300,00	16.500,00
Valor total do grupo:					16.500,00
Lote: 277					
1	SOPRADOR ACIONAMENTO: GASOLINA, VOLUME AR: 29 M3/MIN, APLICAÇÃO: REMOÇÃO DE FOLHAS DE ÁRVORES, TIPO: PORTÁTIL, CARACTERÍSTICAS ADICIONAIS: MOTOR 2 TEMPOS , POTÊNCIA: 2.5 HP, VELOCIDADE: 7.200 RP, UNIDADE. (AGRICULTURA) MARCA: TOYAMA MODELO: TB57B	COMP	2,00	2.830,00	5.660,00
Valor total do grupo:					5.660,00
Valor total da proposta:					30.844,00

O valor total dessa proposta é de R\$30.844,00 (trinta mil e oitocentos e quarenta e quatro reais).



A Empresa OPORTUNO DISTRIBUIDORA DE MÁQUINAS E FERRAMENTAS LTDA, inscrita no CNPJ nº 24.067.409/0001-93, Inscrição Estadual 90921045-30, com sede na AV. MARIPÁ, 7210 - VILA BECKER - CEP 85902-495, TOLEDO, ESTADO DO PARANÁ, FONE (45) 2032-3781, por intermédio de seu SÓCIO ADMINISTRADOR, o Sr. JUSCILEI MARCELO MUMBACH, portador da Cédula de Identidade nº 8.514.020-5 e inscrito no CPF sob o nº 057.934.449-55.

CONTROLE INTERNO

Ao Órgão MUNICIPIO DE RIBEIRAO DO PINHAL. Pregão Eletrônico N° 040/2023. Apresentamos nossa proposta de preços. 518

Item	Descrição	Unidade	Qtd	R\$ Unitário	Valor Total
------	-----------	---------	-----	--------------	-------------

Dados Comerciais:

Banco: SICCOB

Conta: 54.504-0

Agencia:4351

Validade da proposta: CONFORME EDITAL

Prazo de entrega: CONFORME EDITAL

Prazo para pagamento: CONFORME EDITAL

Prazo de garantia: CONFORME EDITAL

DECLARO ESTAR CIENTE E DE ACORDO COM O EDITAL E SEUS ANEXOS.

Declaramos que estamos de pleno acordo com todas as condições estabelecidas no Edital e seus Anexos, bem como aceitamos todas as obrigações e responsabilidades especificadas no Termo de Referência.

Declaramos que nos preços cotados estão incluídas todas as despesas que, direta ou indiretamente, fazem parte do presente objeto, tais como gastos da empresa com suporte técnico e administrativo, impostos, seguros, taxas, ou quaisquer outros que possam incidir sobre gastos da empresa, sem quaisquer acréscimos em virtude de expectativa inflacionária e deduzidos os descontos eventualmente concedidos.

Declaramos que se enquadra na condição de micro e pequena empresa prevista na Lei Complementar 123/06.

Observações:

TOLEDO - PR, 6 de Junho de 2023

Representante Legal

JUSCILEI MARCELO
MUMBACH:057934
44955

Assinado de forma digital
por JUSCILEI MARCELO
MUMBACH:05793444955
Dados: 2023.06.06
11:30:22 -03'00'

JUSCILEI MARCELO MUMBACH

RG:8.514.020-5

CPF:057.934.449-55

CONTROLE
INTERNO
PÁG 579



REPÚBLICA FEDERATIVA DO BRASIL

CADASTRO NACIONAL DA PESSOA JURÍDICA

NÚMERO DE INSCRIÇÃO 14.082.570/0001-82 MATRIZ	COMPROVANTE DE INSCRIÇÃO E DE SITUAÇÃO CADASTRAL	DATA DE ABERTURA 01/08/2011
NOME EMPRESARIAL FRANCO CASA & CONSTRUCAO LTDA		
TÍTULO DO ESTABELECIMENTO (NOME DE FANTASIA) FRANCO CASA & CONSTRUCAO	PORTE ME	
CÓDIGO E DESCRIÇÃO DA ATIVIDADE ECONÔMICA PRINCIPAL 47.44-0-05 - Comércio varejista de materiais de construção não especificados anteriormente		
CÓDIGO E DESCRIÇÃO DAS ATIVIDADES ECONÔMICAS SECUNDÁRIAS 45.30-7-03 - Comércio a varejo de peças e acessórios novos para veículos automotores (Dispensada *) 45.41-2-06 - Comércio a varejo de peças e acessórios novos para motocicletas e motonetas (Dispensada *) 46.69-9-99 - Comércio atacadista de outras máquinas e equipamentos não especificados anteriormente; partes e peças 46.79-6-99 - Comércio atacadista de materiais de construção em geral 47.43-1-00 - Comércio varejista de vidros (Dispensada *) 47.44-0-99 - Comércio varejista de materiais de construção em geral (Dispensada *) 47.54-7-01 - Comércio varejista de móveis (Dispensada *) 49.30-2-02 - Transporte rodoviário de carga, exceto produtos perigosos e mudanças, intermunicipal, interestadual e internacional 66.19-3-02 - Correspondentes de instituições financeiras		
CÓDIGO E DESCRIÇÃO DA NATUREZA JURÍDICA 206-2 - Sociedade Empresária Limitada		
LOGRADOURO R BENEDITO SALLES	NÚMERO 233	COMPLEMENTO *****
CEP 86.420-000	BAIRRO/DISTRITO CENTRO	MUNICÍPIO CARLOPOLIS
ENDEREÇO ELETRÔNICO MIXATACADAO@HOTMAIL.COM		UF PR
TELEFONE (43) 3566-2649		
ENTE FEDERATIVO RESPONSÁVEL (EFR) *****		
SITUAÇÃO CADASTRAL ATIVA	DATA DA SITUAÇÃO CADASTRAL 01/08/2011	
MOTIVO DE SITUAÇÃO CADASTRAL		
SITUAÇÃO ESPECIAL *****	DATA DA SITUAÇÃO ESPECIAL *****	

(*) A dispensa de alvarás e licenças é direito do empreendedor que atende aos requisitos constantes na Resolução CGSIM nº 51, de 11 de junho de 2019, ou da legislação própria encaminhada ao CGSIM pelos entes federativos, não tendo a Receita Federal qualquer responsabilidade quanto às atividades dispensadas.

Aprovado pela Instrução Normativa RFB nº 1.863, de 27 de dezembro de 2018.

Emitido no dia 08/04/2023 às 10:08:06 (data e hora de Brasília).

Página: 1/1

1997

CONTRATO DE CONSTITUIÇÃO DE SOCIEDADE LIMITADA
SILVIO ZANARDO DE OLIVEIRA E VIEIRA LTDA.



SILVIO ZANARDO DE OLIVEIRA, brasileiro, nascido em Fartura /SP, em 21/12/1962, separado judicialmente, empresário, residente e domiciliado na Chácara Bom Jesus, s/nº, Bairro Jaboticabal, na cidade de Carlópolis/PR., CEP. 86420-000, portador da Cédula de Identidade RG. nº 15.254.013-1/SP., do CPF nº 049.547.038-40, **TERESA CRISTINA DAS DORES VIEIRA**, brasileira, nascida em Fartura/SP em 15/09/1959, separada judicialmente, empresária, residente e domiciliada na Rua Arthur de Andrade, nº. 328, Centro, na cidade de Fartura/SP., CEP. 18870-000, portadora da Cédula de Identidade RG. nº 11.691.591/SP, e do CPF nº 054.231.068-69, constituem uma sociedade limitada, mediante as seguintes cláusulas:

CLÁUSULA PRIMEIRA: A sociedade girará sob o nome empresarial **SILVIO ZANARDO DE OLIVEIRA E VIEIRA LTDA.**

CLÁUSULA SEGUNDA: A sociedade terá sua sede na Rua **BENEDITO SALLES**, nº. 233, CENTRO, CARLÓPOLIS/PR., CEP nº. 86420-000.

CLÁUSULA TERCEIRA: O objeto social será **COMÉRCIO VAREJISTA DE MATERIAIS DE CONSTRUÇÃO CNAE: 4744-0/99, COMÉRCIO VAREJISTA DE MÓVEIS CNAE: 4754-7/01.**

CLÁUSULA QUARTA: O capital social será de R\$- 30.000,00 (trinta mil reais) dividido em 30.000 quotas de valor nominal R\$- 1,00 (um real), integralizadas, em moeda corrente do País, assim subscritas:

Sócios	Participação	Quotas	Capital
Silvio Zanardo de Oliveira	99%	29.700	R\$- 29.700,00
Tereza Cristina das Dores Vieira	0,1%	300	R\$- 300,00

CLÁUSULA QUINTA: A sociedade iniciará suas atividades à partir da data do Registro na Junta Comercial do Paraná e seu prazo de duração é indeterminado.

CLÁUSULA SEXTA: As quotas são indivisíveis e não poderão ser cedidas ou transferidas a terceiros sem o consentimento do outro sócio, a quem fica assegurado, em igualdade de condições e preço direito de preferência para a sua aquisição se postas à venda, formalizando, se realizada a cessão delas, a alteração contratual pertinente.

CLÁUSULA SÉTIMA: A responsabilidade de cada sócio é restrita ao valor de suas quotas, mas todos respondem solidariamente pela integralização do capital social.

CONTRATO DE CONSTITUIÇÃO DE SOCIEDADE LIMITADA
SILVIO ZANARDO DE OLIVEIRA E VIEIRA LTDA.

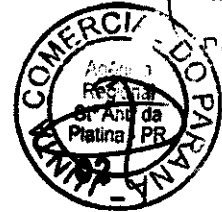

CLÁUSULA OITAVA: A administração da sociedade caberá as sócias, **SILVIO ZANARDO DE OLIVEIRA E TERESA CRISTINA DAS DORES VIEIRA**, com os poderes e atribuições de administradores autorizado o uso do nome empresarial, juntos ou separadamente, vedado, no entanto, em atividades estranhas ao interesse social ou assumir obrigações seja em favor de qualquer dos quotistas ou de terceiros, bem como onerar ou alienar bens imóveis da sociedade, sem autorização do outro sócio.

Parágrafo único: A sociedade será administrada indeterminadamente pelos sócios, aos quais compete em conjunto, bem como privativa e individualmente o uso da denominação social, bem como representar a sociedade em juízo ou fora dele, ativa e passivamente em qualquer ato perante a qualquer pessoa natural ou jurídica, ofício, repartições públicas ou autarquias, contrair empréstimos junto à empresas públicas e privadas, bancos e economia mista, hipotecar, alienar, dar em garantia, inclusive a favor de seus sócios, comprar, vender bens móveis e imóveis, máquinas e equipamentos, bem como assinar desembaraço aduaneiros, carta de anuência, carta de crédito, importação e exportação, participar, representar a sociedade em outra sociedade das quais venha a ser sócia ou acionista, enfim praticar todos os atos necessários a consecução do objeto social, inclusive outorgar procurações a terceiros.

CLÁUSULA NONA: Ao término da cada exercício social, em 31 de dezembro, os administradores prestarão contas justificadas de sua administração, procedendo à elaboração do inventário, do balanço patrimonial e do balanço de resultado econômico, cabendo aos sócios, na proporção de suas quotas, os lucros ou perdas apurados.

CLÁUSULA DÉCIMA: Nos quatro primeiros meses seguintes ao término do exercício social, os sócios deliberarão sobre as contas e designarão administradores quando for o caso.

CLÁUSULA DÉCIMA PRIMEIRA: A sociedade poderá a qualquer tempo, abrir ou fechar filial ou outra dependência, mediante alteração contratual assinada por todos os sócios.

CLÁUSULA DÉCIMA SEGUNDA: Os sócios poderão, de comum acordo, fixar uma retirada mensal, a título de "pró labore", observadas as disposições regulamentares pertinentes.

CLÁUSULA DÉCIMA TERCEIRA: Falecendo ou interditado qualquer sócio, a sociedade continuará suas atividades com os herdeiros, sucessores e o incapaz. Não sendo possível ou inexistindo interesse destes ou do sócio remanescente, o valor de seus haveres será apurado e liquidado com base na situação patrimonial da sociedade, à data da resolução, verificada em balanço especialmente levantado.

CONTRATO DE CONSTITUIÇÃO DE SOCIEDADE LIMITADA
SILVIO ZANARDO DE OLIVEIRA E VIEIRA LTDA.

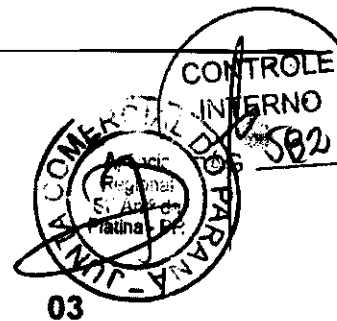

Parágrafo único: O mesmo procedimento será adotado em outros casos em que a sociedade se resolva em relação a seu sócio.

CLÁUSULA DÉCIMA QUARTA: Os administradores declaram, sob as penas da lei, de que não estão impedidos de exercer a administração da sociedade, por lei especial, ou em virtude de condenação criminal, ou por se encontrar sob os efeitos dela, a pena que vede, ainda que temporariamente, o acesso a cargos públicos; ou por crime falimentar, de prevaricação, peita ou suborno, concussão, peculato, ou contra a economia popular, contra o sistema financeiro nacional, contra normas de defesa da concorrência, contra as relações de consumo, fé pública, ou a propriedade.

CLÁUSULA DÉCIMA QUINTA: Fica eleito o foro de Carlópolis/PR para o exercício e o cumprimento dos direitos e obrigações resultantes deste contrato.

E, por estarem assim justos e contratados, lavram, datam e assinam o presente instrumento contratual, em 03 (três) vias de igual teor e forma.

Carlópolis/PR., 25 de julho de 2011.

SILVIO ZANARDO DE OLIVEIRA

TERESA CRISTINA DAS DORES VIEIRA

JUNTA COMERCIAL DO PARANÁ
AGÊNCIA REGIONAL DE SANTO ANTONIO DA PLATINA
CERTIFICO O REGISTRO EM: 01/08/2011
SOB NÚMERO: 41207133101
Protocolo: 11/586216-5, DE 01/08/2011

SILVIO ZANARDO DE OLIVEIRA E VIEIRA SEBASTIÃO MOTTA
SECRETÁRIO GERAL

Doracy Ap. Franco
RELATORA
CAB/PR: 12497

FRANCO CASA & CONSTRUÇÃO LTDA

CNPJ: 14.082.570/0001-82

OITAVA ALTERAÇÃO DE CONTRATO SOCIAL

ELIESER MENEGUEL DE MORAES, brasileiro, empresário, casado, com separação absoluta de bens, nascido em Fartura/SP em 09/09/1984, residente e domiciliado no Sítio Jaboticabal, s/n, zona rural, na cidade Carlópolis/PR, CEP: 86.420-000 portador da Cédula de Identidade RG: 13.870.640-0 SSP-PR e do CPF: 326.245.448-60, **JESSE MENEGUEL MORAES**, brasileiro, nascido em 15/05/1988, solteiro, empresário, residente e domiciliado na Alameda Siriema, s/n, Residencial Ilha Bela, em Carlópolis/PR, CEP: 86.420-000, portador da Cédula de Identidade RG: 43.278.170-5 SSP/SP e do CPF: 368.729.428-51, únicos sócios da empresa **FRANCO CASA & CONSTRUÇÃO LTDA**, com sede na Rua Benedito Salles, n: 233, Centro, na cidade de Carlópolis/PR, CEP: 86.420-000, registrada na **JUNTA COMERCIAL DO ESTADO DO PARANÁ** sob n: **41207133101**, por despacho de sessão de 01/08/2011 e inscrita no CNPJ SOB n: **14.082.570/0001-82** resolvem, assim, alterar o contrato social mediante as cláusulas seguintes:

CLÁUSULA PRIMEIRA: O objeto social passa a ser:

COMÉRCIO VAREJISTA DE MATERIAIS DE CONSTRUÇÃO; COMÉRCIO ATACADISTA DE MATERIAIS DE CONSTRUÇÃO; COMÉRCIO A VAREJO DE PEÇAS E ACESSÓRIOS PARA MOTOCICLETAS E MOTONETAS; COMÉRCIO A VAREJO DE PEÇAS E ACESSÓRIOS NOVOS PARA VEÍCULOS AUTOMOTORES; COMÉRCIO VAREJISTA DE MÓVEIS; COMÉRCIO VAREJISTA DE VIDROS, TEMPERADOS PARA CONSTRUÇÃO, VIDRAÇARIA; COMÉRCIO ATACADISTA DE MÁQUINAS E EQUIPAMENTOS E SUAS PARTES E PEÇAS E CORRESPONDENTE DE INSTITUIÇÕES FINANCEIRAS;

CLÁUSULA SEGUNDA: À vista das modificações ajustadas em consonância com o que determina o art.2031 da Lei 10.406/2002, os sócios RESOLVEM, por este instrumento, atualizar e consolidar o contrato social, tornando assim sem efeito, a partir desta data, as cláusulas e condições contidas no contrato primitivo que, adequando às disposições da referida Lei 10.406/2002 aplicáveis a este tipo societário, passa a ter a seguinte redação:

CONTRATO SOCIAL CONSOLIDADO

FRANCO CASA & CONSTRUÇÃO LTDA

CNPJ:14.082.570/0001-82

FRANCO CASA & CONSTRUÇÃO LTDA

CNPJ: 14.082.570/0001-82

OITAVA ALTERAÇÃO DE CONTRATO SOCIAL

ELIESER MENEGUEL DE MORAES, brasileiro, empresário, casado, com separação absoluta de bens, nascido em Fartura/SP em 09/09/1984, residente e domiciliado no Sítio Jaboticabal, s/n, zona rural, na cidade Carlópolis/PR, CEP: 86.420-000 portador da Cédula de Identidade RG: 13.870.640-0 SSP-PR e do CPF: 326.245.448-60, **JESSE MENEGUEL MORAES**, brasileiro, nascido em 15/05/1988, solteiro, empresário, residente e domiciliado na Alameda Siriema, s/n, Residencial Ilha Bela, em Carlópolis/PR, CEP: 86.420-000, portador da Cédula de Identidade RG: 43.278.170-5 SSP/SP e do CPF: 368.729.428-51, únicos sócios da empresa **FRANCO CASA & CONSTRUÇÃO LTDA**, com sede na Rua Benedito Salles, n: 233, Centro, na cidade de Carlópolis/PR, CEP: 86.420-000, registrada na **JUNTA COMERCIAL DO ESTADO DO PARANÁ** sob n: **41207133101**, por despacho de sessão de 01/08/2011 e inscrita no CNPJ SOB n: **14.082.570/0001-82**, consolidando o seu contrato mediante as cláusulas seguintes:

CLÁUSULA PRIMEIRA: A sociedade gira sob o nome empresarial: **FRANCO CASA & CONSTRUÇÃO LTDA**.

CLÁUSULA SEGUNDA: A sociedade tem sua sede na **RUA BENEDITO SALLES, n: 233, CENTRO, CARLÓPOLIS/PR, CEP: 86.420-000**.

CLÁUSULA TERCEIRA: O objeto social é:

COMÉRCIO VAREJISTA DE MATERIAIS DE CONSTRUÇÃO; COMÉRCIO ATACADISTA DE MATERIAIS DE CONSTRUÇÃO; COMÉRCIO A VAREJO DE PEÇAS E ACESSÓRIOS PARA MOTOCICLETAS E MOTONETAS; COMÉRCIO A VAREJO DE PEÇAS E ACESSÓRIOS NOVOS PARA VEÍCULOS AUTOMOTORES; COMÉRCIO VAREJISTA DE MÓVEIS; COMÉRCIO VAREJISTA DE VIDROS, TEMPERADOS PARA CONSTRUÇÃO, VIDRAÇARIA; COMÉRCIO ATACADISTA DE MÁQUINAS E EQUIPAMENTOS E SUAS PARTES E PEÇAS E CORRESPONDENTE DE INSTITUICOES FINANCEIRAS;

CLÁUSULA QUARTA: O capital social é de R\$ 1.000.000,00 (um milhão de reais) dividido em 100 quotas de valor nominal R\$10.000,00 (dez mil reais) cada uma, integralizadas, neste ato em moeda corrente do País, pelos sócios:

Sócios	Participação	Quotas	Capital
Elieser Meneguel de Moares	49%	49	R\$ 490.000,00
Jesse Meneguel de Moraes	51%	51	R\$ 510.000,00
Total	100%	100	R\$ 1.000.000,00

FRANCO CASA & CONSTRUÇÃO LTDA

CNPJ: 14.082.570/0001-82

OITAVA ALTERAÇÃO DE CONTRATO SOCIAL

CLÁUSULA QUINTA: A sociedade iniciou suas atividades em 01/08/2011 e seu prazo de duração é indeterminado.

CLÁUSULA SEXTA: As quotas são indivisíveis e não poderão ser cedidas ou transferidas a terceiros sem o consentimento do outro sócio, a quem fica assegurado, em igualdade de condições e preço direito de preferêcia para a sua aquisição se postas a venda, formalizando, se realizada a cessão delas, a alteração contratual pertinente.

CLÁUSULA SÉTIMA: A responsabilidade de cada sócio é restrita ao valor de suas quotas, mas todos respondem solidariamente pela integralização do capital social.

CLÁUSULA OITAVA: A administração da sociedade caberá ao sócio, **ELIESER MENEGUEL DE MORAES e JESSE MENEGUEL DE MORAES**, Com poderes e atribuições de administrador autorizado o uso do nome empresarial, podendo assinar isoladamente, vedado, no entanto, em atividades estranhas ao interesse social ou assumir obrigações seja em favor de qualquer dos quotistas ou de terceiros.

CLÁUSULA NONA: Ao término da cada exercício social, em 31 de dezembro, os administradores prestarão contas justificadas de sua administração, procedendo a elaboração do inventário, do balanço patrimonial e do balanço de resultado econômico, cabendo aos sócios, na proporção de suas quotas, os lucros ou perdas apurados.

CLÁUSULA DÉCIMA: Nos quatro primeiros meses seguintes ao término do exercício social, os sócios deliberarão sobre as contas e designarão administradores quando for o caso.

CLÁUSULA DÉCIMA PRIMEIRA: A sociedade poderá a qualquer tempo, abrir ou fechar filial ou outra dependência, mediante alteração contratual assinada por todos os sócios.

CLÁUSULA DÉCIMA SEGUNDA: Os sócios poderão, de comum acordo, fixar uma retirada mensal, a título de "pro labore", observadas as disposições regulamentares pertinentes.

CLÁUSULA DÉCIMA TERCEIRA: Falecendo ou interditado qualquer sócio, a sociedade continuara suas atividades com os herdeiros, sucessores e o incapaz. Não sendo possível ou inexistindo interesse destes ou do sócio remanescente, o valor de seus haveres serão apurados e liquidados com base na situação patrimonial da sociedade, a data da resolução, verificada em balanço especialmente levantado.

Paragrafo único: O mesmo procedimento será adotado em outros casos em que a sociedade se resolva em relação a seu sócio.

FRANCO CASA & CONSTRUÇÃO LTDA

CNPJ: 14.082.570/0001-82

OITAVA ALTERAÇÃO DE CONTRATO SOCIAL

CLÁUSULA DÉCIMA QUARTA: Os administradores declaram, sob as penas de lei, que não estão impedidos de exercer a administração da sociedade por lei especial, ou em virtude de condenação criminal, ou por se encontrar sob efeitos dela, a pena que vede, ainda que temporariamente, o acesso a cargos públicos, ou por crime falimentar, de prevaricação, feita ou suborno, concussão, peculato, ou contra a economia popular, contra o sistema financeiro nacional, contra normas de defesa da concorrência, contra as relações de consumo, fé pública, ou a propriedade.

CLÁUSULA DÉCIMA QUINTA: A sociedade declara, sob penas da Lei, que se enquadra na condição de **MICRO EMPRESA**, nos termos da Lei Complementar n: 123, de 14/12/2006.

CLÁUSULA DÉCIMA SEXTA: Fica eleito o foro de Carlópolis/PR para o exercício e o cumprimento dos direitos e obrigações resultantes deste contrato.

E, por estarem assim justos e contratados, lavram, datam e assinam o presente instrumento contratual, em "VIA ÚNICA".

Carlópolis/PR, 24 de março de 2021.

Jesse Meneguel de Moraes

Elieser Meneguel de Moraes

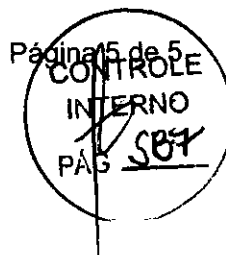

ASSINATURA ELETRÔNICA

Certificamos que o ato da empresa FRANCO CASA & CONSTRUÇÃO LTDA consta assinado digitalmente por:

IDENTIFICAÇÃO DO(S) ASSINANTE(S)	
CPF	Nome
32624544860	ELIESER MENEGUEL DE MORAES
36872942851	JESSE MENEGUEL DE MORAES



CERTIFICO O REGISTRO EM 05/04/2021 10:43 SOB N° 20211748765.
PROTOCOLO: 211748765 DE 01/04/2021.
CÓDIGO DE VERIFICAÇÃO: 12102254530. CNPJ DA SEDE: 14082570000182.
NIRE: 41207133101. COM EFEITOS DO REGISTRO EM: 05/04/2021.
FRANCO CASA & CONSTRUÇÃO LTDA

LEANDRO MARCOS RAYSEL BISCAIA
SECRETÁRIO-GERAL
www.empresafacil.pr.gov.br

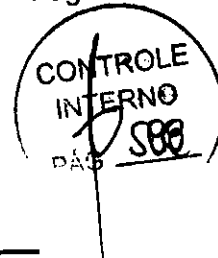
**FRANCO CASA & CONSTRUÇÃO LTDA****CNPJ: 14.082.570/0001-82****NONA ALTERAÇÃO DE CONTRATO SOCIAL**

ELIESER MENEGUEL DE MORAES, brasileiro, empresário, casado, com separação absoluta de bens, nascido em Fartura/SP em 09/09/1984, residente e domiciliado no Sítio Jaboticabal, s/n, zona rural, na cidade Carlópolis/PR, CEP: 86.420-000 portador da Cédula de Identidade RG: 13.870.640-0 SSP-PR e do CPF: 326.245.448-60, **JESSE MENEGUEL MORAES**, brasileiro, nascido em 15/05/1988, solteiro, empresário, residente e domiciliado na Alameda Siriema, s/n, Residencial Ilha Bela, em Carlópolis/PR, CEP: 86.420-000, portador da Cédula de Identidade RG: 43.278.170-5 SSP/SP e do CPF: 368.729.428-51, únicos sócios da empresa **FRANCO CASA & CONSTRUÇÃO LTDA**, com sede na Rua Benedito Salles, n: 233, Centro, na cidade de Carlópolis/PR, CEP: 86.420-000, registrada na **JUNTA COMERCIAL DO ESTADO DO PARANÁ** sob n: **41207133101**, por despacho de sessão de 01/08/2011 e inscrita no CNPJ SOB n: **14.082.570/0001-82** resolvem, assim, alterar o contrato social mediante as cláusulas seguintes:

CLÁUSULA PRIMEIRA: O objeto social passa a ser:

COMÉRCIO VAREJISTA DE MATERIAIS DE CONSTRUÇÃO; COMÉRCIO ATACADISTA DE MATERIAIS DE CONSTRUÇÃO; COMÉRCIO A VAREJO DE PEÇAS E ACESSÓRIOS PARA MOTOCICLETAS E MOTONETAS; COMÉRCIO A VAREJO DE PEÇAS E ACESSÓRIOS NOVOS PARA VEÍCULOS AUTOMOTORES; COMÉRCIO VAREJISTA DE MÓVEIS; COMÉRCIO VAREJISTA DE VIDROS, TEMPERADOS PARA CONSTRUÇÃO, VIDRAÇARIA; COMÉRCIO ATACADISTA DE MÁQUINAS E EQUIPAMENTOS E SUAS PARTES E PEÇAS, CORRESPONDENTE DE INSTITUICOES FINANCEIRAS E TRANSPORTE RODOVIÁRIO DE CARGA, EXCETO PRODUTOS PERIGOSOS E MUDANÇAS, INTERMUNICIPAL, INTERESTADUAL E INTERNACIONAL;

Todas As demais cláusulas permanecem inalteradas.

E, por estarem assim justos e contratados, lavram, datam e assinam o presente instrumento contratual, em "VIA ÚNICA".

Carlópolis/PR, 02 de Janeiro de 2023.

Jesse Meneguel de Moraes

Elieser Meneguel de Moraes

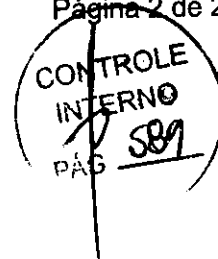

ASSINATURA ELETRÔNICA

Certificamos que o ato da empresa FRANCO CASA & CONSTRUÇÃO LTDA consta assinado digitalmente por:

IDENTIFICAÇÃO DO(S) ASSINANTE(S)	
CPF/CNPJ	Nome
32624544860	ELIESER MENEGUEL DE MORAES
36872942851	JESSE MENEGUEL DE MORAES



CERTIFICO O REGISTRO EM 05/01/2023 11:38 SOB N° 20230014283.
PROTOCOLO: 230014283 DE 05/01/2023.
CÓDIGO DE VERIFICAÇÃO: 12300151165. CNPJ DA SEDE: 14082570000182.
NIRE: 41207133101. COM EFEITOS DO REGISTRO EM: 02/01/2023.
FRANCO CASA & CONSTRUÇÃO LTDA

LEANDRO MARCOS RAYSEL BISCAIA
SECRETÁRIO-GERAL
www.empresafacil.pr.gov.br

REPUBLICA FEDERATIVA DO BRASIL
 REPUBLICA FEDERAL DO BRASIL
 MINISTERIO DA JUSTIÇA
 INSTITUTO NACIONAL DE IDENTIFICACAO

PR

NOME
 RUTE MENEGUEL DE MORAES

Nº DE IDENTIFICACAO / DATA DE EMISSAO / UF
 12378425 2002 PR

CPF **DATA DE NASCIMENTO**
 326.248.448-60 09/09/1984

FILIAÇÃO
 JOAO FRANCO DE MORAES

RUTE MENEGUEL DE MORAES

PROFISSÃO **SEXO** **GR. DE INSC.**
 [] [] B

NUMERO DE IDENTIFICACAO **VALIDADE** **PR. DE EMISSAO**
 02608944778 29/05/2023 13/11/2002

Observações
 []

ASSINATURA DO TITULAR
 []

LOCAL **DATA DE EMISSAO**
 CARLOPOLIS, PR 29/05/2018

ASSINATURA DO EMISSOR **NUMERO DE IDENTIFICACAO**
 [] 05341907000
 29814282112

PARANA

VALIDA EM TODO O TERRITÓRIO NACIONAL
 1624511159
 PROVEDOR PLASTEX S/A
 1624511159

CONTROLE INTERNO
 PAG 590

CONTROLE INTERNO
591

REPÚBLICA FEDERATIVA DO BRASIL
INSTITUTO FEDERAL DE SERVICIOS DE
COMUNICAÇÃO SOCIAL DO BRASIL
CORPORAÇÃO NACIONAL DE ABILITACAO

VÁLIDA EM TODOS
O TERRITÓRIO NACIONAL
9346812216

NOME
JESSE MENEGUEL DE MORAES

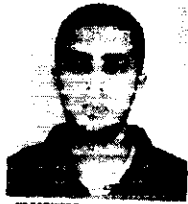

DOC. IDENTIDADE / ORIG. EMISSOR / UF
432781708 **BRSP** **SP**

CIV
969.729.428-51 DATA NASCIMENTO
15/05/1988

FUNÇÃO
JOSAO FRANCO DE MORAES

RUTH MENEGUEL DE MORAES

PERMISSÃO ACC CAT. WAB
AB

RP REGISTRO **039786506857** VALIDADE **16/11/2031** 1ª HABILITACAO **23/11/2006**

OBSERVAÇÕES

Jesse Meneguel de Moraes

ASSINATURA DO PORTADOR
LOCAL **CARLOPOLIS, PR** DATA EMISSAO **16/12/2021**

[Signature]

ASSINATURA DO EMISSOR **57806100902**
78920884887

PROIBIDO PLASTIFICAR
9346812216

PARANÁ



MINISTÉRIO DA FAZENDA
Secretaria da Receita Federal do Brasil
Procuradoria-Geral da Fazenda Nacional

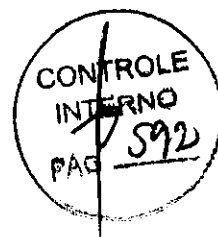

CERTIDÃO NEGATIVA DE DÉBITOS RELATIVOS AOS TRIBUTOS FEDERAIS E À DÍVIDA ATIVA DA UNIÃO

Nome: FRANCO CASA & CONSTRUCAO LTDA
CNPJ: 14.082.570/0001-82

Ressalvado o direito de a Fazenda Nacional cobrar e inscrever quaisquer dívidas de responsabilidade do sujeito passivo acima identificado que vierem a ser apuradas, é certificado que não constam pendências em seu nome, relativas a créditos tributários administrados pela Secretaria da Receita Federal do Brasil (RFB) e a inscrições em Dívida Ativa da União (DAU) junto à Procuradoria-Geral da Fazenda Nacional (PGFN).

Esta certidão é válida para o estabelecimento matriz e suas filiais e, no caso de ente federativo, para todos os órgãos e fundos públicos da administração direta a ele vinculados. Refere-se à situação do sujeito passivo no âmbito da RFB e da PGFN e abrange inclusive as contribuições sociais previstas nas alíneas 'a' a 'd' do parágrafo único do art. 11 da Lei nº 8.212, de 24 de julho de 1991.

A aceitação desta certidão está condicionada à verificação de sua autenticidade na Internet, nos endereços <<http://rfb.gov.br>> ou <<http://www.pgfn.gov.br>>.

Certidão emitida gratuitamente com base na Portaria Conjunta RFB/PGFN nº 1.751, de 2/10/2014.

Emitida às 16:06:51 do dia 06/04/2023 <hora e data de Brasília>.

Válida até 03/10/2023.

Código de controle da certidão: **1C9F.B8B3.0228.2AEB**

Qualquer rasura ou emenda invalidará este documento.



Estado do Paraná
Secretaria de Estado da Fazenda
Receita Estadual do Paraná

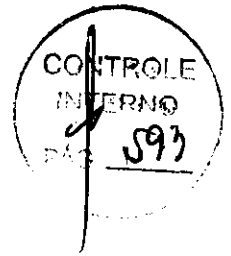

Certidão Negativa
de Débitos Tributários e de Dívida Ativa Estadual
Nº 030070494-13

Certidão fornecida para o CNPJ/MF: **14.082.570/0001-82**
Nome: **FRANCO CASA & CONSTRUCAO LTDA**

Ressalvado o direito da Fazenda Pública Estadual inscrever e cobrar débitos ainda não registrados ou que venham a ser apurados, certificamos que, verificando os registros da Secretaria de Estado da Fazenda, constatamos não existir pendências em nome do contribuinte acima identificado, nesta data.

Obs.: Esta Certidão engloba todos os estabelecimentos da empresa e refere-se a débitos de natureza tributária e não tributária, bem como ao descumprimento de obrigações tributárias acessórias.

Válida até 06/08/2023 - Fornecimento Gratuito

A autenticidade desta certidão deverá ser confirmada via Internet
www.fazenda.pr.gov.br



CONTROLE
INTERNO
PAG 594

MUNICÍPIO DE CARLOPOLIS
SECRETARIA MUNICIPAL DE TRIBUTOS
R. Benedito Sales, 1060 - Centro, Carópolis - PR, 86420-000

Certidão Negativa de Débitos Nº 1351 / 2023

Informações da Certidão:

Data de Emissão: 15/05/2023 Processo: /
Data de Vencimento: 14/06/2023
Código de Autenticação: 0E1CC.B96B6.98705B60E9BCDDF4F4CCA2

Informações do Requerente:

CNPJ/CPF Requerente: 326.245.448-60
Requerente: ELIESER MENEGUEL DE MORAES
Finalidade da Certidão: DE LICITAÇÃO

Empresa / Prestador:

Pessoa: 1897969 CPF / CNPJ: 14.082.570/0001-82
Nome: FRANCO CASA & CONSTRUCAO LTDA - ME
Endereço: RUA BENEDITO SALLES, 233
Bairro: CENTRO CEP: 86.420.000,00 Cidade: Carópolis - PR
Situação Cadastral: Ativo Atividade Principal:
Cadastro: 2 - 1388
Endereço: RUA BENEDITO SALLES, 233 - CENTRO - Carópolis - PR CEP: 86420-000

CERTIFICAMOS que o contribuinte acima citado encontra-se regular com a Fazenda Pública Municipal não constando pendências até a presente data em nome do mesmo, relativas aos tributos de competência municipal.

RESSALVADO o direito da Fazenda Municipal cobrar e inscrever quaisquer dívidas de responsabilidade do sujeito passivo acima identificado que vierem a ser apuradas. Esta certidão não servirá de prova contra cobrança de quaisquer débitos referentes a recolhimentos que não tenham sido efetuados e que venham a ser apurados pela Fazenda Pública Municipal, conforme prerrogativa legal prevista nos Incisos de I a IX do artigo 149 da Lei Federal Nº 5.172/1966 - Código Tributário Nacional. Esta certidão emitida é válida em todo território nacional, refere-se exclusivamente aos débitos relativos aos tributos municipais, inclusive às inscrições em Dívida Ativa, não abrangendo os demais tributos Federal e Estadual, com as finalidades previstas na Lei nº. 8.212, de 24 de junho de 1991, e alterações exceto para: -averbação de obra e construção civil no Registro de Imóveis; -redução do capital social, transferência de controle de cotas de sociedade limitada e cisão parcial ou transformação de entidade ou de sociedade empresarial ou simples; -baixa de firma individual ou de empresário, conforme definido pelo art. 931 da Lei nº 10.406 de 10 de janeiro de 2002 - Código Civil, extinção de entidade ou sociedade empresarial ou simples, inclusive de cisão total, fusão ou incorporação.

Validade: 30 Dia(s)

Carópolis - PR, 15 de maio de 2023

Atenção: Esta Certidão foi emitida via Internet, e para verificar sua AUTENTICIDADE utilize o código informado acima, acesse <https://www.carlopolis.pr.gov.br/>, Tributos Web, clique na opção (CERTIDÕES) e posterior selecionado a opção (AUTENTICAR DOCUMENTOS).



PODER JUDICIÁRIO
JUSTIÇA DO TRABALHO

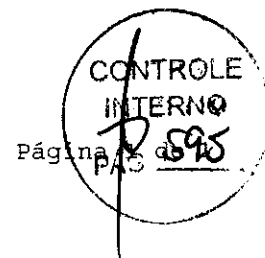

CERTIDÃO NEGATIVA DE DÉBITOS TRABALHISTAS

Nome: FRANCO CASA & CONSTRUCAO LTDA (MATRIZ E FILIAIS)

CNPJ: 14.082.570/0001-82

Certidão nº: 14432637/2023

Expedição: 06/04/2023, às 09:49:56

Validade: 03/10/2023 - 180 (cento e oitenta) dias, contados da data de sua expedição.

Certifica-se que **FRANCO CASA & CONSTRUCAO LTDA (MATRIZ E FILIAIS)**, inscrito(a) no CNPJ sob o nº **14.082.570/0001-82**, **NÃO CONSTA** como inadimplente no Banco Nacional de Devedores Trabalhistas.

Certidão emitida com base nos arts. 642-A e 883-A da Consolidação das Leis do Trabalho, acrescentados pelas Leis ns.º 12.440/2011 e 13.467/2017, e no Ato 01/2022 da CGJT, de 21 de janeiro de 2022. Os dados constantes desta Certidão são de responsabilidade dos Tribunais do Trabalho.

No caso de pessoa jurídica, a Certidão atesta a empresa em relação a todos os seus estabelecimentos, agências ou filiais.

A aceitação desta certidão condiciona-se à verificação de sua autenticidade no portal do Tribunal Superior do Trabalho na Internet (<http://www.tst.jus.br>).

Certidão emitida gratuitamente.

INFORMAÇÃO IMPORTANTE

Do Banco Nacional de Devedores Trabalhistas constam os dados necessários à identificação das pessoas naturais e jurídicas inadimplentes perante a Justiça do Trabalho quanto às obrigações estabelecidas em sentença condenatória transitada em julgado ou em acordos judiciais trabalhistas, inclusive no concernente aos recolhimentos previdenciários, a honorários, a custas, a emolumentos ou a recolhimentos determinados em lei; ou decorrentes de execução de acordos firmados perante o Ministério Público do Trabalho, Comissão de Conciliação Prévia ou demais títulos que, por disposição legal, contiver força executiva.

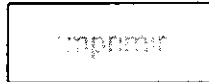
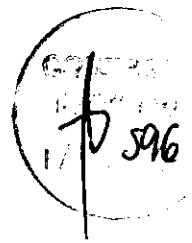

Certificado de Regularidade do FGTS - CRF

Inscrição: 14.082.570/0001-82
Razão Social: FRANCO CASA E CONSTRUÇÃO LTDA ME
Endereço: RUA BENEDITO SALLES 233 / CENTRO / CARLOPOLIS / PR / 86420-000

A Caixa Econômica Federal, no uso da atribuição que lhe confere o Art. 7, da Lei 8.036, de 11 de maio de 1990, certifica que, nesta data, a empresa acima identificada encontra-se em situação regular perante o Fundo de Garantia do Tempo de Serviço - FGTS.

O presente Certificado não servirá de prova contra cobrança de quaisquer débitos referentes a contribuições e/ou encargos devidos, decorrentes das obrigações com o FGTS.

Validade: 21/05/2023 a 19/06/2023

Certificação Número: 2023052101272385784730

Informação obtida em 05/06/2023 11:54:32

A utilização deste Certificado para os fins previstos em Lei esta condicionada a verificação de autenticidade no site da Caixa:
www.caixa.gov.br



0597

À PREFEITURA MUNICIPAL DE RIBEIRAO DO PINHAL

PREGÃO ELETRÔNICO Nº. 040/2023

Apresentamos nossa proposta para fornecimento dos Itens abaixo discriminados, conforme Anexo 01, que integra o instrumento convocatório da licitação em epígrafe.

IDENTIFICAÇÃO DO CONCORRENTE:

Razão Social: FRANCO CASA & CONSTRUÇÃO LTDA

CNPJ: 14.082.570/0001-82

INSCRIÇÃO ESTADUAL: 90567576-16

BANCO: 001

AGÊNCIA: 4737-6

CONTA BANCÁRIA: 7608-2

ENDEREÇO ELETRÔNICO: francolicitacao@hotmail.com

PROPOSTA DE PREÇOS

ITEM	DESCRIÇÃO DO PRODUTO	MARCA	QTDE	UNID	VALOR UNITÁRIO	VALOR TOTAL
112	FERRO CONSTRUÇÃO CIVIL DIÂMETRO: 3/8 POL, TIPO: CA-50", BARRA 12 M	CSN	60	BARRA	74,00	4.440,00
117	FERRO CONSTRUÇÃO CIVIL DIÂMETRO: 1/4 POL, TIPO: CA-60, BARRA 12 M	CSN	60	BR	34,00	2.040,00
118	FERRO CONSTRUÇÃO CIVIL DIÂMETRO: 5/8 POL, TIPO: CA-50, BARRA 12 M. - RESERVA DE COTA MPE	CSN	80	BR	192,00	15.360,00
119	FERRO CONSTRUÇÃO CIVIL DIÂMETRO: 5/16 POL, TIPO: CA-50. BARRA 12 M	CSN	100	BR	53,00	5.300,00
136	FORRO TETO MATERIAL: MADEIRA APLICAÇÃO. FORRO TETO. COMPRIMENTO: 3.000 MM, COR: NATURAL, ESPESSURA: 10 MM, TIPO: PINUS, LARGURA: 100 M, METRO QUADRADO. (30 Saúde) - RESERVA DE COTA MPE	FRANCO	400	M.²	48,00	19.200,00
162	LÂMPADA LED MODELO: LED, POTÊNCIA NOMINAL: 40 W, TEMPERATURA DE COR: 3500 A 6500 K, TIPO BASE: E-27, TENSÃO NOMINAL: BIVOLT, UNIDADE. - RESERVA DE COTA MPE	AVANT	700	UNID.	38,00	26.600,00
165	LÂMPADA LED POTÊNCIA NOMINAL: 18 W, VIDA MÉDIA: 30.000 H, TEMPERATURA DE COR: 6000 K, FLUXO LUMINOSO: MÍN. 1850 LM, ÍNDICE DE REPRODUÇÃO DE COR - IRC: >0,80, COMPRIMENTO: 1200 MM, EQUIVALÊNCIA: FLUORESCENTE DE 40W, COR: BRANCA FRIA, TIPO BASE: G13, TIPO BULBO: POLICARBONATO LEITOSO, TENSÃO NOMINAL: BIVOLT, FATOR POTÊNCIA: > 0,92, FREQUÊNCIA NOMINAL: 60 HZ, FORMATO: TUBULAR T8, UNIDADE (60 Saúde)	AVANT	300	UNID.	21,00	6.300,00
166	LÂMPADA LED POTÊNCIA NOMINAL: 9 W, TEMPERATURA DE COR: 400 K, FLUXO LUMINOSO: 900 LM, COMPRIMENTO: 600 MM, TENSÃO NOMINAL: BIVOLT, FORMATO: TUBULAR T8, UNIDADE	AVANT	220	UNID.	15,00	3.300,00



178	LUVA DE PROTEÇÃO MATERIAL: LATÉX FINALIDADE: EPI - EQUIPAMENTO DE PROTEÇÃO INDIVIDUAL, TAMANHO: MÉDIO/GRANDE, CARACTERÍSTICAS ADICIONAIS: FORRO FLOCADO ALGODÃO, COMPRIMENTO MÍNIMO 29CM, ACABAMENTO PALMA: ANTIDERRAPANTE, "PAR". (MODELO) - (600 Agricultura) - RESERVA DE COTA MPE	KALIPSO	1000	PAR	16,00	16.000,00
189	MASSA ACRÍLICA - IMPERMEABILIZANTE ASPECTO FÍSICO: LÍQUIDO, FUNÇÃO: PROTEÇÃO CONTRA UMIDADE, COMPOSIÇÃO BÁSICA: BASE ACRÍLICA, APLICAÇÃO: CONCRETO E ARGAMASSA, COR: BRANCA, DENSIDADE: 1,25 G/CM, BALDE 20 KG	BRASLATEX	30	UNID.	105,00	3.150,00
190	MASSA CORRIDA SOLUBILIDADE: ÁGUA, TEMPO SECAGEM: 3H, MÉTODO APLICAÇÃO: COM ESPÁTULA E DESEMPENADEIRA, COMPOSIÇÃO BÁSICA: PVA - POLICLORETO DE VINILA, APLICAÇÃO: IMPERFEIÇÃO SUPERFÍCIE INTERNA PARA PINTURA, LATA 18 KG. (01 Saúde)	BRASLATEX	33	UNID.	48,00	1.584,00
191	MOLDURA TETO MATERIAL: MADEIRA, USO: COLOCAÇÃO DE FORRO EM TETO E PAREDE, ALTURA: 2 CM, COMPRIMENTO: 3 M. TIPO MADEIRA: PINUS, LARGURA: 2 CM, FORMATO: MEIA CANA, UNIDADE	FRANCO	500	UNID.	15,00	7.500,00
192	MOLDURA TETO MATERIAL: PVC, USO: COLOCAÇÃO DE FORRO EM TETO E PAREDE, ALTURA: 3 CM, COMPRIMENTO: 3 M, LARGURA: 3 CM, FORMATO: MEIA CANA, UNIDADE - RESERVA DE COTA MPE	FORTPLAST	500	UNID.	27,00	13.500,00
224	PREGO COM CABEÇA MATERIAL: ARAME PARA PREGO, ACABAMENTO SUPERFICIAL: POLIDO, TIPO PONTA: DIAMANTE, TIPO CABEÇA: CÔNICA AXADREZADA, TIPO CORPO: LISO, BITOLA: 26 X 84. QUILOGRAMA.	GERDAU	60	KG	33,00	1.980,00
249	RIPA MATERIAL: MADEIRA, ESPÉCIE: EUCALIPTO, COMPRIMENTO: 6,50 M, ESPESSURA: 2 CM, LARGURA: 5 C. UNIDADE.	FRANCO	150	UNID.	25,00	3.750,00
251	ROLO 1000 LA - ROLO PINTURA PREDIAL MATERIAL: LÃ DE CARNEIRO, COMPRIMENTO: 23 CM, CARACTERÍSTICAS ADICIONAIS: COM CABO, UNIDADE.	ATLAS	60	UNID.	44,00	2.640,00
253	ROLO PINTURA PREDIAL MATERIAL: ESPUMA POLIÉSTER, ALTURA: 10 CM, MATERIAL CABO: PLÁSTICO RESISTENTE, UNIDADE.	ATLAS	50	UNID.	24,00	1.200,00
297	TIJOLO MATERIAL: BARRO COZIDO, QUANTIDADE FUROS: 6 UN, COMPRIMENTO: 18 CM, ESPESSURA: 10 CM, TIPO: FURADO, LARGURA: 15 CM, CARACTERÍSTICAS ADICIONAIS: PRIMEIRA QUALIDADE", "UNIDADE"	FRANCO	15000	UNID.	1,50	22.500,00
298	TIJOLO MATERIAL: CERÂMICA APLICAÇÃO: CONSTRUÇÃO CIVIL, COMPRIMENTO: 23 CM, ESPESSURA: 5 CM, TIPO: MACIÇO, LARGURA: 11 C", "UNIDADE"	FRANCO	18000	UNID.	1,00	18.000,00
300	TINTA ACRÍLICA ASPECTO FÍSICO: LÍQUIDO VISCOSO, COMPONENTES: ÁGUA, RESINA ACRÍLICA E PIGMENTOS, TIPO ACABAMENTO: FOSCO, COR: BRANCA, CARACTERÍSTICAS ADICIONAIS: RENDIMENTO 500 M2/LATA 18 LT PROTEÇÃO ANTIFUNGO, UNIDADE - PREMIUM.	Acquapluf	120	LATA	346,00	41.520,00
302	TINTA ESMALTE MATERIAL: TINTA À BASE DE RESINAS ALQUÍDICAS/PIGMENTOS, RENDIMENTO: 40 A 50 M2/GL/DEMÃO, MÉTODO APLICAÇÃO: ROLO/PINCEL E PISTOLA, TIPO ACABAMENTO: BRILHANTE, DILUENTE INDICADO: AGUARRÁS, TIPO: SINTÉTICA, GALÃO 3.6 L. PREMIUM. (10 Saúde)	GALLE	75	GL	145,00	10.875,00
303	TINTA NEUTROL - IMPERMEABILIZANTE COMPOSIÇÃO BÁSICA: EMULSÃO ASFÁLTICA APLICAÇÃO: LAJES /CAIXA D'ÁGUA /PISCINAS /MARQUISES, ETC. COR: PRETA, CARACTERÍSTICAS ADICIONAIS: PASTOSO, 18 LITROS	VEDACIT	10	LATA	373,00	3.730,00
304	TINTA DEMARCAÇÃO - BASE: SOLVENTE TIPO: FOSCO, CARACTERÍSTICAS ADICIONAIS: RESISTENTE À ABRASÃO E INTEMPÉRIES MÉTODO APLICAÇÃO: ROLO, PINCEL E PISTOLA APLICAÇÃO: MARCAÇÃO FAIXAS EM PISO, ASFALTO E SINALIZAÇÃO, 18 LITROS	GALLE	60	LATA	572,00	34.320,00
305	TINTA PISO - TINTA APLICAÇÃO: COMPOSIÇÃO DIGITAL, PAREDES E PISOS CARACTERÍSTICAS ADICIONAIS: PIGMENTOS, SUBSTÂNCIA ADESIVA, PARA RECORTE, 18 LITROS. PREMIUM	BRASCOR	20	LATA	305,00	6.100,00
311	TORNEIRA MATERIAL CORPO: METAL TIPO: TANQUE, DIÂMETRO: 3/4POL, ACABAMENTO SUPERFICIAL: CROMADO, CARACTERÍSTICAS ADICIONAIS: MÉDIA, COMPRIMENTO: 18 CM. (10 Saúde)	PEVLON	30	UNID.	94,00	2.820,00



312	TORNEIRA MATERIAL CORPO: METAL CROMADO, TIPO: MESA, DIÂMETRO: 1,2 POL. CARACTERÍSTICAS ADICIONAIS: COM BICA MÓVEL LONGA E BICO AREJADOR, APLICAÇÃO: INSTALAÇÃO HIDRÁULICA. COR: PRATEADA, UNIDADE. (20 Saúde)	PEVLON	60	UNID.	85,00	5.100,00
314	TORNEIRA MATERIAL CORPO: AÇO INOXIDÁVEL CROMADO, APLICAÇÃO: BANCADA, CARACTERÍSTICAS ADICIONAIS: BICA MÓVEL PARA BANCADA GIRATÓRIA, TIPO PESCOÇO DE, DIÂMETRO: 1/2 POL, TIPO: PIA, UNIDADE. (10 Saúde)	PEVLON	60	UNID.	78,00	4.680,00
320	TUBO CONCRETO DIÂMETRO NOMINAL: 200 MM COMPRIMENTO: 1 M ESPESSURA: 30 MM TIPO: VIBRO-PRENSAGEM APLICAÇÃO: SISTEMA SANEAMENTO BÁSICO ÁGUAS FLUVIAIS	VIBRALAJES	200	UNID.	36,00	7.200,00
321	TUBO CONCRETO DIÂMETRO NOMINAL: 300 MM COMPRIMENTO: 1 M ESPESSURA: 30 MM TIPO: VIBRO-PRENSAGEM APLICAÇÃO: SISTEMA SANEAMENTO BÁSICO ÁGUAS FLUVIAIS	VIBRALAJES	200	UNID.	102,00	20.400,00
326	VÁLVULA DESCARGA MATERIAL: METAL TRATAMENTO SUPERFICIAL: CROMADO BITOLA: 1 1/4 POL APLICAÇÃO: VASO SANITÁRIO CARACTERÍSTICAS ADICIONAIS: HIDRA MAX 2550 DN32. (05 Saúde)	DECA	10	UNID.	352,00	3.520,00
327	VÁLVULA MATERIAL: LATÃO, APLICAÇÃO: DESCARGA SANITÁRIA, TIPO: COMPLETA, TRATAMENTO SUPERFICIAL: CROMADA, BITOLA: 1 1/2 PO, UNIDADE.	DECA	20	UNID.	165,00	3.300,00
332	VASO SANITÁRIO MATERIAL: LOUÇA, COR: BRANCA, TIPO: CONVENCIONAL, UNIDADE.	STA CLARA	6	UNID.	253,00	1.518,00
336	VERNIZ ACABAMENTO: FOSCO, APLICAÇÃO: MADEIRA, COR: INCOLOR. TIPO: MARÍTIMO, CARACTERÍSTICAS ADICIONAIS: DE ACORDO COM A NORMA NBR 14725, GALÃO DE 3,6 L.	MONTANA	20	UNID.	157,00	3.140,00

Valor total da proposta: R\$ 322.567,00 (Trezentos e vinte e dois mil, quinhentos e sessenta e sete reais)

Validade da proposta: 60 dias

O preço proposto acima contempla todas as despesas necessárias ao pleno fornecimento, tais como (obrigações sociais como impostos, fretes, encargos sociais e demais despesas e taxas etc.), cotados separados e incidentes sobre o fornecimento.

Prazo para fornecimento dos produtos: CONFORME TERMO DE REFERENCIA

Carlópolis, 07 de junho de 2023

**FRANCO CASA &
 CONSTRUÇÃO LTDA
 14082570000182**

Assinado digitalmente por FRANCO CASA & CONSTRUÇÃO
 LTDA:14082570000182
 DN: C=BR, O=ICP-Brasil, S=PR, L=Carlópolis, OU=AC SOLUTI
 Multipla v5, OU=29180757000196, OU=Presencial
 OU=Certificado PJ A1, CN=FRANCO CASA & CONSTRUÇÃO
 LTDA:14082570000182
 Razão: Eu sou o autor deste documento
 Localização:
 Data: 2023-06-06 16:33:34
 Form Reader Versão: 9.3.0

Eliser Meneguel de Moraes
 Sócio Administrador
 RG: 43.275.665
 CPF: 326.245.448-65
 Rua Benedito Salles, 233 – centro – Carlópolis – PR
 E-mail: francocitacao@hotmail.com



REPÚBLICA FEDERATIVA DO BRASIL

CADASTRO NACIONAL DA PESSOA JURÍDICA

NÚMERO DE INSCRIÇÃO 17.046.886/0001-07 MATRIZ	COMPROVANTE DE INSCRIÇÃO E DE SITUAÇÃO CADASTRAL	DATA DE ABERTURA 05/10/2012
NOME EMPRESARIAL BAND COMERCIO DE TINTAS LTDA		
TÍTULO DO ESTABELECIMENTO (NOME DE FANTASIA) COLOR TINTAS	PORTE EPP	
CÓDIGO E DESCRIÇÃO DA ATIVIDADE ECONÔMICA PRINCIPAL 47.41-5-00 - Comércio varejista de tintas e materiais para pintura		
CÓDIGO E DESCRIÇÃO DAS ATIVIDADES ECONÔMICAS SECUNDÁRIAS 47.44-0-99 - Comércio varejista de materiais de construção em geral 47.44-0-01 - Comércio varejista de ferragens e ferramentas		
CÓDIGO E DESCRIÇÃO DA NATUREZA JURÍDICA 206-2 - Sociedade Empresária Limitada		
LOGRADOURO AV BENEDITO LEITE DE NEGREIROS	NÚMERO 704	COMPLEMENTO *****
CEP 86.360-000	BAIRRO/DISTRITO CENTRO	MUNICÍPIO BANDEIRANTES
UF PR		
ENDEREÇO ELETRÔNICO CASACORBAND01@HOTMAIL.COM	TELEFONE (43) 3549-1032	
ENTE FEDERATIVO RESPONSÁVEL (EFR) *****		
SITUAÇÃO CADASTRAL ATIVA	DATA DA SITUAÇÃO CADASTRAL 05/10/2012	
MOTIVO DE SITUAÇÃO CADASTRAL		
SITUAÇÃO ESPECIAL *****	DATA DA SITUAÇÃO ESPECIAL *****	

Aprovado pela Instrução Normativa RFB nº 1.863, de 27 de dezembro de 2018.

Emitido no dia 30/05/2023 às 11:00:02 (data e hora de Brasília).

Página: 1/1

**QUARTA ALTERAÇÃO E CONSOLIDAÇÃO CONTRATUAL DE
BAND COMÉRCIO DE TINTAS LTDA**

CNPJ/MF 17.046.886/0001-07

NIRE: 41207458018

ALESSANDRA PATRÍCIA FUGANHOLI SANTOS, brasileira, natural de Diadema - SP, nascida em 16/08/1974, casada sob o regime de comunhão parcial de bens, empresária, portadora do CPF nº 924.692.729-04, e do documento de identidade RG nº 6.352.749-1 SESP/PR, residente e domiciliada na Rua Antônio Dias dos Santos, 46, Jardim Nova Andirá, Andirá - PR, CEP 86380-000

FERNANDO SANTOS, brasileiro, natural de Jacarezinho - PR, nascido em 14/10/1977, casado sob o regime de comunhão parcial de bens, empresário, portador do CPF/MF nº 004.093.389-07 e do documento de identidade RG nº 6.029.799-1 SESP/PR, residente e domiciliado na Rua Antônio Dias dos Santos, 46, Jardim Nova Andirá, Andirá - PR, CEP 86380-000, sócios componentes da sociedade que gira sob o nome empresarial de **BAND COMÉRCIO DE TINTAS LTDA**, pessoa jurídica de direito privado, com sede na Avenida Azarias Vieira de Rezende, 525-A, Centro, Bandeirantes - PR, CEP 86360-000, CNPJ sob nº 17.046.886/0001-07, registrada na Junta Comercial do Paraná sob NIRE nº 41207458018, resolvem de comum acordo alterar e consolidar o Contrato Social mediante as condições estabelecidas nas seguintes cláusulas:

CLÁUSULA PRIMEIRA: O endereço da sociedade passa a ser na Avenida Benedito Leite de Negreiros, 704, Centro, Bandeirantes - PR, CEP 86360-000.

CLÁUSULA SEGUNDA: Para tanto, passa a transcrever, na íntegra, o CONTRATO SOCIAL da referida empresa, com o teor seguinte:

CONSOLIDAÇÃO DO CONTRATO SOCIAL

BAND COMÉRCIO DE TINTAS LTDA

CNPJ/MF 17.046.886/0001-07

NIRE: 41207458018

ALESSANDRA PATRÍCIA FUGANHOLI SANTOS, brasileira, natural de Diadema - SP, nascida em 16/08/1974, casada sob o regime de comunhão parcial de bens, empresária, portadora do CPF nº 924.692.729-04, e do documento de identidade RG nº 6.352.749-1 SESP/PR, residente e domiciliada na Rua Antônio Dias dos Santos, 46, Jardim Nova Andirá, Andirá - PR, CEP 86380-000

FERNANDO SANTOS, brasileiro, natural de Jacarezinho - PR, nascido em 14/10/1977, casado sob o regime de comunhão parcial de bens, empresário, portador do CPF/MF nº 004.093.389-07 e do documento de identidade RG nº 6.029.799-1 SESP/PR, residente e domiciliado na Rua Antônio Dias dos Santos, 46, Jardim Nova Andirá, Andirá - PR, CEP 86380-000, sócios componentes da sociedade que gira sob o nome empresarial de **BAND COMÉRCIO DE TINTAS LTDA**, pessoa jurídica de direito privado, com sede na Avenida Benedito Leite de Negreiros, 704, Centro, Bandeirantes - PR, CEP 86360-000, CNPJ sob nº 17.046.886/0001-07,



**QUARTA ALTERAÇÃO E CONSOLIDAÇÃO CONTRATUAL DE
BAND COMÉRCIO DE TINTAS LTDA**

**CNPJ/MF 17.046.886/0001-07
NIRE: 41207458018**

registrada na Junta Comercial do Paraná sob NIRE nº 41207458018, resolvem, consolidar seu contrato social, conforme as seguintes cláusulas:

CLÁUSULA PRIMEIRA: A sociedade gira sob o nome empresarial **BAND COMÉRCIO DE TINTAS LTDA**.

CLÁUSULA SEGUNDA: A sociedade tem sua sede na Avenida Benedito Leite de Negreiros, 704, Centro, Bandeirantes - PR, CEP 86360-000.

CLÁUSULA TERCEIRA: A sociedade tem por objeto social: **COMÉRCIO VAREJISTA DE TINTAS E MATERIAIS PARA PINTURA, COMÉRCIO VAREJISTA DE MATERIAIS DE CONSTRUÇÃO E COMÉRCIO VAREJISTA DE FERRAGENS E FERRAMENTAS**.

CLÁUSULA QUARTA: A sociedade iniciou suas atividades em 05/10/2012, e seu prazo de duração é indeterminado.

CLÁUSULA QUINTA: O capital social é de R\$ 20.000,00 (vinte mil reais), dividido em 20.000 (vinte mil) quotas de valor nominal R\$ 1,00 (um real), cada uma, integralizadas em moeda corrente do País, assim subscritas e divididas entre os sócios:

NOME	Nº DE QUOTAS	VALOR R\$	%
ALESSANDRA PATRÍCIA FUGANHOLI SANTOS	10.000	10.000,00	50
FERNANDO SANTOS	10.000	10.000,00	50
TOTAL	20.000	20.000,00	100

CLÁUSULA SEXTA: As quotas são indivisíveis e não poderão ser cedidas ou transferidas a terceiros sem o consentimento do outro sócio, a quem fica assegurado, em igualdade de condições e preço direito de preferência para a sua aquisição se postas à venda, formalizando, se realizada a cessão delas, a alteração contratual pertinente.

CLÁUSULA SÉTIMA: A responsabilidade de cada sócio é restrita ao valor de suas quotas, mas todos respondem solidariamente pela integralização do capital social.

CLÁUSULA OITAVA: A administração da sociedade cabe ao sócio, **FERNANDO SANTOS**, com os poderes e atribuições de administrador, autorizado o uso do nome empresarial, vedado, no entanto, em atividades estranhas ao interesse social ou assumir obrigações seja em favor de qualquer dos quotistas ou de terceiros, bem como onerar ou alienar bens imóveis da sociedade, sem autorização do outro sócio.

CLÁUSULA NONA: O Administrador declara, sob as penas da lei, que não está impedido de exercer a administração da sociedade, por lei especial, ou em virtude de condenação criminal, ou por se encontrar sob os efeitos dela, a pena que vede, ainda que temporariamente, o acesso a cargos públicos, ou por crime falimentar, de prevaricações, peita ou suborno, concussão, peculato, ou contra a economia popular, contra o sistema financeiro nacional, contra normas de defesa da concorrência, contra as relações de consumo, fé pública, ou propriedade.

CLÁUSULA DÉCIMA: Ao término de cada exercício social, em 31 de dezembro, o administrador prestará contas justificadas de sua administração, procedendo à elaboração do

**QUARTA ALTERAÇÃO E CONSOLIDAÇÃO CONTRATUAL DE
BAND COMÉRCIO DE TINTAS LTDA**

CNPJ/MF 17.046.886/0001-07

NIRE: 41207458018

inventário, do balanço patrimonial e do balanço de resultado econômico, cabendo aos sócios, na proporção de suas quotas, os lucros ou perdas apurados.

CLÁUSULA DÉCIMA PRIMEIRA: Nos quatro meses seguintes ao término do exercício social, os sócios deliberarão sobre as contas e designarão administradores quando for o caso.

CLÁUSULA DÉCIMA SEGUNDA: A sociedade poderá a qualquer tempo, abrir ou fechar filial ou outra dependência, mediante alteração contratual assinada por todos os sócios.

CLÁUSULA DÉCIMA TERCEIRA: Os sócios poderão, de comum acordo, fixar uma retirada mensal, a título de "pró-labore", observadas as disposições regulamentares pertinentes.

CLÁUSULA DÉCIMA QUARTA: Falecendo ou interditado qualquer sócio, a sociedade continuará suas atividades com os herdeiros, sucessores e o incapaz. Não sendo possível ou inexistindo interesse destes ou do(s) sócio(s) remanescente(s), o valor de seus haveres será apurado e liquidado com base na situação patrimonial da sociedade, à data da resolução, verificada em balanço especialmente levantado.

Parágrafo único - O mesmo procedimento será adotado em outros casos em que a sociedade se resolva em relação a seu sócio.

CLÁUSULA DÉCIMA QUINTA: DECLARAÇÃO DE ENQUADRAMENTO DE EMPRESA DE PEQUENO PORTE: Os sócios declaram, sob as penas da lei, que a empresa se enquadra na condição de **EMPRESA DE PEQUENO PORTE**, nos termos da Lei Complementar nº 123, de 14/12/2006.

CLÁUSULA DÉCIMA SEXTA: Fica eleito o foro da comarca de Bandeirantes - PR, para o exercício e o cumprimento dos direitos e obrigações resultantes deste contrato.

E por estarem assim justos e contratados assinam o presente instrumento em via única.

Bandeirantes - PR, 01 de setembro de 2022.

FERNANDO SANTOS

ALESSANDRA PATRICIA FUGANHOLI SANTOS



TERMO DE AUTENTICIDADE

Eu, WITOR DUTRA, com inscrição ativa no CRC/PR, sob o nº 011282, registrado em 30/01/1970, inscrito no CPF nº 02405679949, DECLARO, sob as penas da Lei Penal, e sem prejuízo das sanções administrativas e cíveis, que este documento é autêntico e condiz com o original.

IDENTIFICAÇÃO DO(S) ASSINANTE(S)		
CPF	Nº do Registro	Nome
02405679949	011282	WITOR DUTRA

PARANÁ
JUNTA COMERCIAL
DO PARANÁ

CERTIFICO O REGISTRO EM 06/09/2022 19:41 SOB Nº 20226077012.
PROTOCOLO: 226077012 DE 06/09/2022.
CÓDIGO DE VERIFICAÇÃO: 12211815019. CNPJ DA SEDE: 17046886000107.
NIRE: 41207458018. COM EFEITOS DO REGISTRO EM: 01/09/2022.
BAND COMÉRCIO DE TINTAS LTDA

LEANDRO MARCOS RAYSEL BISCAIA
SECRETÁRIO-GERAL
www.empresafacil.pr.gov.br

CONTROLE
INTERNO
PAG 006

REPÚBLICA FEDERATIVA DO BRASIL
SECRETARIA DE SEGURANÇA PÚBLICA
DEPARTAMENTO DE IDENTIFICAÇÃO

PR

FERREIRO FERREIRO

NO. IDENTIFIC. / OUT. IDENT. / UF
0029799-1 RJSP RJ

CV
004.082.389-07 12/10/1977

NOME
JOSE MARIAS DOS FERREIRO
FERREIRA COELHO DOS
FERREIRO

SEXO
M
AD

01655902682 03/10/2024 11/03/1996

VÁLIDA EM TODO O TERRITÓRIO NACIONAL
1936877571

PROBADO PLASTIFICAR
1936877571

LOCAL
ANDARA, PR

DATA EMISSÃO
14/10/2019

19014786132
00017927060

PARANÁ

REPÚBLICA FEDERATIVA DO BRASIL
SECRETARIA DE SEGURANÇA PÚBLICA
DEPARTAMENTO DE IDENTIFICAÇÃO

PR

ALEXSANDRA FERREIRA FERREIRO FERREIRO

NO. IDENTIFIC. / OUT. IDENT. / UF
0029799-1 RJSP RJ

CV
004.082.389-07 12/10/1977

NOME
ALEXANDRA FERREIRA
FERREIRO FERREIRO

SEXO
F
AD

00565000538 03/10/2024 24/02/1994

VÁLIDA EM TODO O TERRITÓRIO NACIONAL
1936782147

PROBADO PLASTIFICAR
1936782147

LOCAL
ANDARA, PR

DATA EMISSÃO
08/10/2019

19014786132
00017927060

PARANÁ



MINISTÉRIO DA FAZENDA
Secretaria da Receita Federal do Brasil
Procuradoria-Geral da Fazenda Nacional

**CERTIDÃO POSITIVA COM EFEITOS DE NEGATIVA DE DÉBITOS RELATIVOS AOS TRIBUTOS
FEDERAIS E À DÍVIDA ATIVA DA UNIÃO**

Nome: BAND COMERCIO DE TINTAS LTDA
CNPJ: 17.046.886/0001-07

Ressalvado o direito de a Fazenda Nacional cobrar e inscrever quaisquer dívidas de responsabilidade do sujeito passivo acima identificado que vierem a ser apuradas, é certificado que:

1. constam débitos administrados pela Secretaria da Receita Federal do Brasil (RFB) com exigibilidade suspensa nos termos do art. 151 da Lei nº 5.172, de 25 de outubro de 1966 - Código Tributário Nacional (CTN), ou objeto de decisão judicial que determina sua desconsideração para fins de certificação da regularidade fiscal, ou ainda não vencidos; e
2. não constam inscrições em Dívida Ativa da União (DAU) na Procuradoria-Geral da Fazenda Nacional (PGFN).

Conforme disposto nos arts. 205 e 206 do CTN, este documento tem os mesmos efeitos da certidão negativa.

Esta certidão é válida para o estabelecimento matriz e suas filiais e, no caso de ente federativo, para todos os órgãos e fundos públicos da administração direta a ele vinculados. Refere-se à situação do sujeito passivo no âmbito da RFB e da PGFN e abrange inclusive as contribuições sociais previstas nas alíneas 'a' a 'd' do parágrafo único do art. 11 da Lei nº 8.212, de 24 de julho de 1991.

A aceitação desta certidão está condicionada à verificação de sua autenticidade na Internet, nos endereços <<http://rfb.gov.br>> ou <<http://www.pgfn.gov.br>>.

Certidão emitida gratuitamente com base na Portaria Conjunta RFB/PGFN nº 1.751, de 2/10/2014.

Emitida às 15:47:00 do dia 16/03/2023 <hora e data de Brasília>.

Válida até 12/09/2023.

Código de controle da certidão: **F3AC.E3ED.3C94.639C**

Qualquer rasura ou emenda invalidará este documento.



Estado do Paraná
Secretaria de Estado da Fazenda
Receita Estadual do Paraná

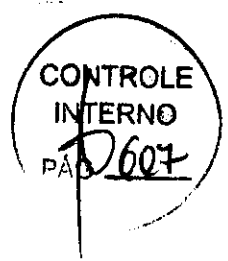

Certidão Negativa
de Débitos Tributários e de Dívida Ativa Estadual
Nº 030050026-04

Certidão fornecida para o CNPJ/MF: 17.046.886/0001-07
Nome: **BAND COMERCIO DE TINTAS LTDA**

Ressalvado o direito da Fazenda Pública Estadual inscrever e cobrar débitos ainda não registrados ou que venham a ser apurados, certificamos que, verificando os registros da Secretaria de Estado da Fazenda, constatamos não existir pendências em nome do contribuinte acima identificado, nesta data.

Obs.: Esta Certidão engloba todos os estabelecimentos da empresa e refere-se a débitos de natureza tributária e não tributária, bem como ao descumprimento de obrigações tributárias acessórias.

Válida até 03/08/2023 - Fornecimento Gratuito

A autenticidade desta certidão deverá ser confirmada via Internet
www.fazenda.pr.gov.br



Paraná
PREFEITURA MUNICIPAL DE BANDEIRANTES
SECRETARIA DE FINANÇAS

CONTROLE INTERNO	
Data: 30/06/2023 11h16min	
Número 2371	Validade 29/06/2023

CERTIDÃO NEGATIVA DE DÉBITOS

Nome / Razão Social _____

BAND COMERCIO DE TINTAS LTDA - ME CNPJ: 17046886000107

Aviso _____

Sem débitos pendentes até a presente data.

Comprovação Junto à _____

Finalidade _____

Mensagem _____

Certificamos que até a presente data não constam débitos tributários relativos à inscrição abaixo caracterizada.

A Fazenda Municipal se reserva o direito de cobrar débitos que venham a ser constatados, mesmo se referentes a períodos compreendidos nesta certidão.

Código de Controle _____

CWOG1OBVCY12J6S1

A validade do documento pode ser consultada no site da prefeitura por meio do código de controle informado.
<https://www.bandeirantes.pr.gov.br>

Bandeirantes (PR), 30 de Maio de 2023



PODER JUDICIÁRIO
JUSTIÇA DO TRABALHO

CERTIDÃO NEGATIVA DE DÉBITOS TRABALHISTAS

Nome: BAND COMERCIO DE TINTAS LTDA (MATRIZ E FILIAIS)

CNPJ: 17.046.886/0001-07

Certidão nº: 14255704/2023

Expedição: 05/04/2023, às 10:40:03

Validade: 02/10/2023 - 180 (cento e oitenta) dias, contados da data de sua expedição.

Certifica-se que **BAND COMERCIO DE TINTAS LTDA (MATRIZ E FILIAIS)**, inscrito(a) no CNPJ sob o nº **17.046.886/0001-07**, **NÃO CONSTA** como inadimplente no Banco Nacional de Devedores Trabalhistas.

Certidão emitida com base nos arts. 642-A e 883-A da Consolidação das Leis do Trabalho, acrescentados pelas Leis ns.º 12.440/2011 e 13.467/2017, e no Ato 01/2022 da CGJT, de 21 de janeiro de 2022. Os dados constantes desta Certidão são de responsabilidade dos Tribunais do Trabalho.

No caso de pessoa jurídica, a Certidão atesta a empresa em relação a todos os seus estabelecimentos, agências ou filiais.

A aceitação desta certidão condiciona-se à verificação de sua autenticidade no portal do Tribunal Superior do Trabalho na Internet (<http://www.tst.jus.br>).

Certidão emitida gratuitamente.

INFORMAÇÃO IMPORTANTE

Do Banco Nacional de Devedores Trabalhistas constam os dados necessários à identificação das pessoas naturais e jurídicas inadimplentes perante a Justiça do Trabalho quanto às obrigações estabelecidas em sentença condenatória transitada em julgado ou em acordos judiciais trabalhistas, inclusive no concernente aos recolhimentos previdenciários, a honorários, a custas, a emolumentos ou a recolhimentos determinados em lei; ou decorrentes de execução de acordos firmados perante o Ministério Público do Trabalho, Comissão de Conciliação Prévia ou demais títulos que, por disposição legal, contiver força executiva.

[Voltar](#)[Imprimir](#)**CAIXA**
CAIXA ECONÔMICA FEDERAL**Certificado de Regularidade
do FGTS - CRF**

Inscrição: 17.046.886/0001-07
Razão Social: BAND COMERCIO DE TINTAS LTDA ME
Endereço: AV AZARIAS VIEIRA DE REZENDE 435 / CENTRO / BANDEIRANTES / PR / 86360-000

A Caixa Econômica Federal, no uso da atribuição que lhe confere o Art. 7, da Lei 8.036, de 11 de maio de 1990, certifica que, nesta data, a empresa acima identificada encontra-se em situação regular perante o Fundo de Garantia do Tempo de Serviço - FGTS.

O presente Certificado não servirá de prova contra cobrança de quaisquer débitos referentes a contribuições e/ou encargos devidos, decorrentes das obrigações com o FGTS.

Validade: 27/05/2023 a 25/06/2023

Certificação Número: 2023052704473445634347

Informação obtida em 29/05/2023 12:30:00

A utilização deste Certificado para os fins previstos em Lei esta condicionada a verificação de autenticidade no site da Caixa:
www.caixa.gov.br

Á
ORGÃO: MUNICÍPIO DE RIBEIRÃO DO PINHAL
EDITAL: 40/2023

PROPOSTA COMERCIAL

Item	Quant	UND	Descrição	Marca/Modelo	Unitário	Total
11	70	LATA	AGUARRÁS APLICAÇÃO: SOLVENTE DE TINTA, CARACTERÍSTICAS ADICIONAIS: SEM BENZENO, ÁLCOOL OU QUEROZENE , COMPOSIÇÃO: 100% DESTILADO DE PETRÓLEO, LATA 900 ML. (02 Saúde)	Itaqua - 900ML	22,00	1540,00
175	2	ROLO	LONA PLÁSTICA MATERIAL: PLÁSTICO SINTÉTICO, COMPRIMENTO: 100 M, COR: PRETA , ESPESSURA: 150 MICRA MICRA, LARGURA: 4 " , "UNIDADE"	Lonil - LONA	433,00	866,00
176	2	ROLO	LONA PLÁSTICA COMPRIMENTO: 100 M, COR: PRETA , ESPESSURA: 200 MICRA, LARGURA: 8 " , "UNIDADE"	Lonil - LONA	1100,00	2200,00
189	30	UNID.	MASSA ACRÍLICA - IMPERMEABILIZANTE ASPECTO FÍSICO: LÍQUIDO, FUNÇÃO: PROTEÇÃO CONTRA UMIDADE, COMPOSIÇÃO BÁSICA: BASE ACRÍLICA, APLICAÇÃO: CONCRETO E ARGAMASSA, COR: BRANCA, DENSIDADE: 1,25 G/CM, BALDE 20 KG	Soffcolor - 20KG	105,00	3150,00
190	33	UNID.	MASSA CORRIDA SOLUBILIDADE: ÁGUA, TEMPO SECAGEM: 3H, MÉTODO APLICAÇÃO: COM ESPÁTULA E DESEMPENADEIRA, COMPOSIÇÃO BÁSICA: PVA - POLICLORETO DE VINILA, APLICAÇÃO: IMPERFEIÇÃO SUPERFÍCIE INTERNA PARA PINTURA, LATA 18 KG. (01 Saúde)	Soffcolor - 18KG	48,00	1584,00
251	60	UNID.	ROLO 1000 LA - ROLO PINTURA PREDIAL MATERIAL: LÃ DE CARNEIRO, COMPRIMENTO: 23 CM, CARACTERÍSTICAS ADICIONAIS: COM CABO, UNIDADE.	Sorola - ROLO 23CM	44,00	2640,00
252	50	UNID.	ROLO PINTURA PREDIAL MATERIAL: ESPUMA POLIÉSTER, ALTURA: 5 CM, MATERIAL CABO: PLÁSTICO RESISTENTE, UNIDADE.	Sorola - ROLO 5CM	10,00	500,00
253	50	UNID.	ROLO PINTURA PREDIAL MATERIAL: ESPUMA POLIÉSTER, ALTURA: 10 CM, MATERIAL CABO: PLÁSTICO RESISTENTE, UNIDADE.	Sorola - ROLO 10CM	24,00	1200,00
254	50	UNID.	ROLO PINTURA PREDIAL MATERIAL: ESPUMA SINTÉTICA, COMPRIMENTO: 15 CM, MATERIAL CABO: PLÁSTICO RESISTENTE, UNIDADE. (02 Saúde)	Sorola - ROLO 15CM	10,00	500,00
255	50	UNID.	ROLO PINTURA PREDIAL MATERIAL: ESPUMA SINTÉTICA, COMPRIMENTO: 9 CM, MATERIAL CABO: PLÁSTICO RESISTENTE", "UNIDADE"	Sorola - ROLO 9CM	8,00	400,00
256	50	UNID.	ROLO PINTURA PREDIAL MATERIAL: ESPUMA SINTÉTICA , COMPRIMENTO: 23 CM, CARACTERÍSTICAS ADICIONAIS: COM CABO GAIOLA/GARFO AÇO GALVANIZADO, UNIDADE.	Sorola - ROLO 23CM	18,00	900,00
260	40	UNID.	SELANTE FLEXÍVEL - ADESIVO SELANTE ELÁSTICO PRAZO VALIDADE: 12 MESES, COMPOSIÇÃO BÁSICA:	Soffcolor - 260G	29,00	1160,00



			POLIURETANO, APLICAÇÃO: VEDAÇÃO, DENSIDADE: 260 G/CM, EMBALAGEM 260 G.			
300	120	LATA	TINTA ACRÍLICA ASPECTO FÍSICO: LÍQUIDO VISCOSO, COMPONENTES: ÁGUA, RESINA ACRÍLICA E PIGMENTOS, TIPO ACABAMENTO: FOSCO, COR: BRANCA, CARACTERÍSTICAS ADICIONAIS: RENDIMENTO 500 M2/LATA 18 LT PROTEÇÃO ANTIFUNGO, UNIDADE - PREMIUM.	Soffcolor - 18LT	346,00	41520,00
301	28	LATA	TINTA EPÓXI - TINTA INDUSTRIAL TIPO: EPÓXI APLICAÇÃO: INTERNA. TIPO ACABAMENTO: BRILHANTE MÉTODO APLICAÇÃO: ROLO, PINCEL E PISTOLA SUPERFÍCIE APLICAÇÃO: PISO. 18 LITROS	Soffcolor - 18LT	358,00	10024,00
302	75	GALÃO	TINTA ESMALTE MATERIAL: TINTA À BASE DE RESINAS ALQUÍDICAS/PIGMENTOS, RENDIMENTO: 40 A 50 M2/GL/DEMÃO, MÉTODO APLICAÇÃO: ROLO/PINCEL E PISTOLA, TIPO ACABAMENTO: BRILHANTE, DILUENTE INDICADO: AGUARRÁS, TIPO: SINTÉTICA, GALÃO 3.6 L. PREMIUM. (10 Saúde)	Soffcolor - 3,6L	145,00	10875,00
303	10	LATA	TINTA NEUTROL - IMPERMEABILIZANTE COMPOSIÇÃO BÁSICA: EMULSÃO ASFÁLTICA APLICAÇÃO: LAJES /CAIXA D'ÁGUA /PISCINAS /MARQUISES, ETC. COR: PRETA. CARACTERÍSTICAS ADICIONAIS: PASTOSO. 18 LITROS	Soffcolor - 18LT	373,00	3730,00
304	60	LATA	TINTA DEMARCAÇÃO - BASE: SOLVENTE TIPO: FOSCO. CARACTERÍSTICAS ADICIONAIS: RESISTENTE À ABRASÃO E INTEMPÉRIES MÉTODO APLICAÇÃO: ROLO, PINCEL E PISTOLA APLICAÇÃO: MARCAÇÃO FAIXAS EM PISO, ASFALTO E SINALIZAÇÃO. 18 LITROS	Soffcolor - 18LT	572,00	34320,00
305	20	LATA	TINTA PISO - TINTA APLICAÇÃO: COMPOSIÇÃO DIGITAL, PAREDES E PISOS CARACTERÍSTICAS ADICIONAIS: PIGMENTOS, SUBSTÂNCIA ADESIVA, PARA RECORTE. 18 LITROS. PREMIUM.	Soffcolor - 18LT	305,00	6100,00
318	30	UNID.	TRINCHA MATERIAL CERDAS: SINTÉTICA, TAMANHO: 1 1/2 POL, MATERIAL CABO: PLÁSTICO, UNIDADE.	Soffcolor - TRINCHA	8,00	240,00
319	35	UNID.	TRINCHA MATERIAL CERDAS: PÊLO DE MARTA, TAMANHO: 4 POL, TIPO CABO: CURTO, MATERIAL CABO: MADEIRA, "UNIDADE"	Soffcolor - TRINCHA	17,00	595,00
336	20	UNID.	VEPNIZ ACABAMENTO: FOSCO, APLICAÇÃO: MADEIRA, COR: INCOLOR, TIPO: MARÍTIMO, CARACTERÍSTICAS ADICIONAIS: DE ACORDO COM A NORMA NBR 14725, GALÃO DE 3,6 L.	Soffcolor - 3,6L	157,00	3140,00
340	5	GALÃO	ZARCÃO TEMPO SECAGEM: RÁPIDA, COR: LARANJA, GALÃO 3.6 L	Soffcolor - 3,6L	123,00	615,00
VALOR TOTAL DA PROPOSTA: R\$ 127.799,00 (CENTO E VINTE E SETE MIL, SETECENTOS E NOVENTA E NOVE REAIS)						127.799,00

VALIDADE DA PROPOSTA: 60 (sessenta) dias.

A proponente declara conhecer os termos do instrumento convocatório que rege a presente licitação.

O preço proposto acima contempla todas as despesas necessárias ao pleno fornecimento, tais como (obrigações sociais como impostos, fretes, encargos sociais e demais despesas e taxas etc.), cotados separados e incidentes sobre o fornecimento.

Prazo para fornecimento dos produtos: CONFORME TERMO DE REFERENCIA.



COLOR TINTAS

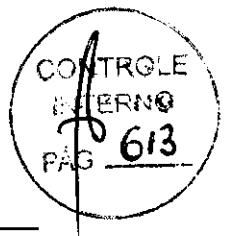

BAND COMERCIO DE TINTAS LTDA

Avenida Benedito Leite de Negreiros, 704 – Centro – CEP:86.360-000

Bandeirantes – PR

Fone: (43) 3549-1032

CNPJ: 17.046.886/0001-07 IE: 90611027-09

Banco: 748 – Sicredi Agência: 0717 Conta corrente: 97243-6

Dados do representante legal da empresa:

Nome: Fernando Santos

Cargo: Sócio proprietário

RG: 6.029.799-1 SESP/PR - CPF: 004.093.389-07

Telefone: 43 99826-0214

E-mail: colortintasandira@hotmail.com

Bandeirantes, 5 de junho de 2023

**FERNANDO
SANTOS:0040933
8907**

Assinado de forma digital por
FERNANDO
SANTOS:00409338907
Dados: 2023.06.05 16:05:51
-03'00'

**BAND COMÉRCIO DE TINTAS LTDA
FERNANDO SANTOS**



REPÚBLICA FEDERATIVA DO BRASIL

CADASTRO NACIONAL DA PESSOA JURÍDICA

NÚMERO DE INSCRIÇÃO 97.541.831/0001-02 MATRIZ	COMPROVANTE DE INSCRIÇÃO E DE SITUAÇÃO CADASTRAL	DATA DE ABERTURA 20/06/2011
NOME EMPRESARIAL GESSICA ZARZEKA OLIVO - GRM MAQUINAS E LOCACOES		
TÍTULO DO ESTABELECIMENTO (NOME DE FANTASIA) GRM MAQUINAS E LOCACOES	PORTE ME	
CÓDIGO E DESCRIÇÃO DA ATIVIDADE ECONÔMICA PRINCIPAL 47.89-0-99 - Comércio varejista de outros produtos não especificados anteriormente		
CÓDIGO E DESCRIÇÃO DAS ATIVIDADES ECONÔMICAS SECUNDÁRIAS 33.14-7-11 - Manutenção e reparação de máquinas e equipamentos para agricultura e pecuária 33.14-7-13 - Manutenção e reparação de máquinas-ferramenta 45.41-2-06 - Comércio a varejo de peças e acessórios novos para motocicletas e motonetas 45.43-9-00 - Manutenção e reparação de motocicletas e motonetas 47.44-0-01 - Comércio varejista de ferragens e ferramentas		
CÓDIGO E DESCRIÇÃO DA NATUREZA JURÍDICA 213-5 - Empresário (Individual)		
LOGRADOURO R PADRE JOAO SMEDT	NÚMERO 1401	COMPLEMENTO *****
CEP 89.830-000	BAIRRO/DISTRITO CENTRO	MUNICÍPIO ABELARDO LUZ
UF SC	ENDEREÇO ELETRÔNICO GRM.VENDAS@HOTMAIL.COM	
TELEFONE (49) 3445-5978		
ENTE FEDERATIVO RESPONSÁVEL (EFR) *****		
SITUAÇÃO CADASTRAL ATIVA	DATA DA SITUAÇÃO CADASTRAL 20/06/2011	
MOTIVO DE SITUAÇÃO CADASTRAL		
SITUAÇÃO ESPECIAL *****	DATA DA SITUAÇÃO ESPECIAL *****	

Aprovado pela Instrução Normativa RFB nº 1.863, de 27 de dezembro de 2018.

Emitido no dia 03/05/2023 às 16:59:52 (data e hora de Brasília)

Página: 1/1



REQUERIMENTO DE EMPRESÁRIO

INSTRUÇÕES DE PREENCHIMENTO NO VERSO

CONTROLE INTERNO

PAB 615

NÚMERO DE IDENTIFICAÇÃO DO REGISTRO DE EMPRESA - NIRE DA SEDE		NIRE DA FILIAL (preencher somente se ato referente a filial)	
NOME DO EMPRESÁRIO (completo sem abreviatura)			
GESSICA ZARZEKA OLIVO			
NACIONALIDADE		ESTADO CIVIL	
BRASILEIRA		Solteiro(a)	
SEXO	REGIME DE BENS (se casado)		
M <input type="checkbox"/> F <input checked="" type="checkbox"/>			
FILHO DE (pai)		(mãe)	
NELSO JUNIOR OLIVO		LUCIANA ZARZEKA	
NASCIDO EM (data de nascimento)	IDENTIDADE número	Órgão emissor	UF
03-12-1991	10.332.822-5	SSP	PR
EMANCIPADO POR (forma de emancipação - somente no caso de menor)		CPF (número)	
		070.635.909-79	
DOMICILIADO NA (LOGRADOURO - rua, av, etc.)			NÚMERO
RUA CORONEL RUTILIO DE SA RIBAS			224
COMPLEMENTO	BAIRRO / DISTRITO	CEP	CÓDIGO DO MUNICÍPIO (Uso da Junta Comercial)
	CENTRO	85555-000	
MUNICÍPIO	UF		
PALMAS	PR		
declara, sob as penas da lei, não estar impedido de exercer atividade empresária, que não possui outro registro de empresário e requer à Junta Comercial do PARANÁ:			
CÓDIGO DO ATO	DESCRIÇÃO DO ATO	CÓDIGO DO EVENTO	DESCRIÇÃO DO EVENTO
080	INSCRIÇÃO		
CÓDIGO DO EVENTO	DESCRIÇÃO DO EVENTO	CÓDIGO DO EVENTO	DESCRIÇÃO DO EVENTO
NOME EMPRESARIAL			
GESSICA ZARZEKA OLIVO - GRM MÁQUINAS E LOCAÇÕES			
LOGRADOURO (rua, av, etc.)			NÚMERO
RUA BONIFÁCIO TEIXEIRA BATISTA			98
COMPLEMENTO	BAIRRO / DISTRITO	CEP	CÓDIGO DO MUNICÍPIO (Uso da Junta Comercial)
	CENTRO	85555-000	
MUNICÍPIO	UF	PAIS	CORREIO ELETRÔNICO (E-MAIL)
PALMAS	PR	BRASIL	
VALOR DO CAPITAL - R\$	VALOR DO CAPITAL (por extenso)		
10.000,00	DEZ MIL REAIS		
CÓDIGO DE ATIVIDADE ECONÔMICA (CNAE Fiscal)	DESCRIÇÃO DO OBJETO		
Atividade principal	4780-0/99 COMÉRCIO VAREJISTA DE MOTOSSERRAS, PEÇAS E ACESSÓRIOS		
Atividades secundárias	4744-0/01 COMÉRCIO VAREJISTA DE FERRAGENS E FERRAMENTAS 3324-7/13 MANUTENÇÃO E REPARAÇÃO E LOCAÇÃO DE MÁQUINAS E FERRAMENTAS		
DATA DE INÍCIO DAS ATIVIDADES	NÚMERO DE INSCRIÇÃO NO CNPJ	TRANSFERÊNCIA DE SEDE OU DE FILIAL DE OUTRA UF NIRE anterior	UF
01-07-2011			
USO DA JUNTA COMERCIAL DEPENDENTE DE AUTORIZAÇÃO GOVERNAMENTAL <input checked="" type="checkbox"/> 1 - SIM <input type="checkbox"/> 3 - NÃO			
ASSINATURA DA FIRMA PELO EMPRESÁRIO (ou pelo representante/assustente/gerente)			
Gessica Zarzeka Olivo GRM Máquinas e Locações			
DATA DA ASSINATURA	ASSINATURA DO EMPRESÁRIO		
10-06-2011	Gessica Zarzeka Olivo		
PARA USO EXCLUSIVO DA JUNTA COMERCIAL			
DEFERIDO. PUBLIQUE-SE E ARQUIVE-SE.		AUTENTICAÇÃO	
 JUNTA COMERCIAL DO PARANÁ AGENCIA REGIONAL DE PALMAS RELATOR 20 JUN 2011		JUNTA COMERCIAL DO PARANÁ AGENCIA REGIONAL DE PALMAS CERTIFICO O REGISTRO EM: 20/06/2011 SOB NÚMERO: 41107051927 Protocolo: 11/646160-8, DE 20/06/2011 GESSICA ZARZEKA OLIVO - GRM MÁQUINAS E LOCAÇÕES SEBASTIÃO MOTTA SECRETARIO GERAL	

REQUERIMENTO DE EMPRESÁRIO
 INSTRUÇÕES DE PREENCHIMENTO NO VERSO

CONTROLE INTERNO
 Nº 616
 PARANÁ

NOME DO EMPRESÁRIO (completo sem abreviação)		NOME DA FILIAL (preencher somente se ato referente a filial)	
GESSICA ZARZEKA OLIVO			
NACIONALIDADE		ESTADO CIVIL	
BRASILEIRA		Solteiro(a)	
SEXO	REGIME DE BENS (se casado)		
M <input type="checkbox"/> F <input checked="" type="checkbox"/>			
FILHO DE (pai)		Mãe	
NELSO JUNIOR OLIVO		LUCIANA ZARZEKA	
NASCIDO EM (data de nascimento)	IDENTIFICAÇÃO	Código emissor	UF
03-12-1991	10 332.822-5	SSP	PR
CPF (numero)			
070.635.909-79			
EMANCIPADO POR (forma de emancipação - somente para menor)			
DOMICILIADO NA (LOGRADOURO - rua, av. etc)			NÚMERO
RUA CORONEL RUTILIO DE SA RIBAS			224
COMPLEMENTO	BAIRRO/DISTRITO	CEP	CÓDIGO DO MUNICÍPIO (Uso da Junta Comercial)
	CENTRO	85555-000	
MUNICÍPIO			UF
PALMAS			PR
declara, sob as penas da lei, não estar impedido de exercer atividade empresária, que não possui outro registro de empresário e requer à Junta Comercial do PARANÁ :			
CÓDIGO DO EVENTO	DESCRIÇÃO DO EVENTO	CÓDIGO DO EVENTO	DESCRIÇÃO DO EVENTO
038	ALTERAÇÃO	038	TRANSFERENCIA SEDE OUTRA UF
NOME EMPRESARIAL			
GESSICA ZARZEKA OLIVO - GRM MÁQUINAS E LOCAÇÕES ME			
LOGRADOURO (rua, av. etc)			NÚMERO
RUA RUI BARBOSA			61
COMPLEMENTO	BAIRRO/DISTRITO	CEP	CÓDIGO DO MUNICÍPIO (Uso da Junta Comercial)
	CENTRO	89683-000	
MUNICÍPIO			CORREIO ELETRÔNICO (E-MAIL)
PONTE SERRADA			
VALOR DO CAPITAL - R\$		VALOR DO CAPITAL (por extenso)	
10.000,00		DEZ MIL REAIS	
CODIGO DE ATIVIDADE ECONOMICA (CNAE Fiscal)	DESCRIÇÃO DO OBJETO		
4789-0/99	COMÉRCIO VAREJISTA DE MOTOSSERRAS, PEÇAS E ACESSÓRIOS		
4744-0/01	COMÉRCIO VAREJISTA DE FERRAGENS E FERRAMENTAS		
3314-7/13	MANUTENÇÃO E REPARAÇÃO E LOCAÇÃO DE MÁQUINAS E FERRAMENTAS		
DATA DE INÍCIO DAS ATIVIDADES	NÚMERO DE INSCRIÇÃO NO CNPJ	TRANSFERÊNCIA DE SEDE OU DE FILIAL DE OUTRA UF	UF
01-07-2011	97.541.831/0001-02		
ASSINATURA DA FIRMA PELO EMPRESÁRIO (ou representante legal)			USO DA JUNTA COMERCIAL DEPENDENTE DE AUTORIZAÇÃO GOVERNAMENTAL
GESSICA ZARZEKA OLIVO			<input checked="" type="checkbox"/> 1 - SIM <input type="checkbox"/> 3 - NÃO
DATA DA ASSINATURA	ASSINATURA EMPRESARIAL		
28-05-2013	GESSICA ZARZEKA OLIVO		

PARA USO EXCLUSIVO DA JUNTA COMERCIAL

DEFERIDO. PUBLIQUE-SE E ARQUIVE-SE.	AUTENTICAÇÃO
 JUNTA COMERCIAL DO PARANÁ AGÊNCIA REGIONAL DE PALMAS CERTIFICO O REGISTRO EM: 13/06/2013 SOB NÚMERO: 20133289982 Protocolo: 13/328998-2, DE 10/06/2013 Empresa: 411 0705192 7 GESSICA ZARZEKA OLIVO - GRM MÁQUINAS E LOCAÇÕES ME	SEBASTIÃO MOTTA SECRETARIO GERAL



NÚMERO DE IDENTIFICAÇÃO DO REGISTRO DE EMPRESA - NIRE DA SEDE XXXXXXXXXXXXXX		NIRE DA FILIAL (preencher somente se ato referente a filial) XXXXXXXXXXXXXX	
NOME DO EMPRESÁRIO (completo, sem abreviações) GESSICA ZARZEKA OLIVO			
NACIONALIDADE BRASILEIRA		ESTADO CIVIL SOLTEIRO	
SEXO M <input type="checkbox"/> F <input checked="" type="checkbox"/>	REGIME DE BENS (casado) XXXXXXXXXXXXXX		
FILHO DE (pai) NELSO JUNIOR OLIVO		(mãe) LUCIANA ZARZEKA	
NASCIDO EM (data de nascimento) 03/12/1991	IDEN. IUADE (número) 10.552.822-5	Órgão emissor SSP	UF PR
EMANCIPADO POR (forma de emancipação - sob o nº de registro do requerente) XXXXXXXXXXXXXX			
DOMICILIADO NA (LOGRADOURO - rua, av, etc) RUA CORONEL RUTILIO DE SA RIBAS			NÚMERO 224
COMPLEMENTO XXXXXXXXXXXXXX	BAIRRO/DISTRITO CENTRO	CEP 85.555-000	CODIGO DO MUNICIPIO (de acordo com o Anexo de Classificação de Cidades - IBGE) 0801
MUNICIPIO PALMAS			UF PR
declara, sob as penas da lei, não estar impedido de exercer atividade empresarial, que não possui outro registro de empresário e requer à JUNTA COMERCIAL DO ESTADO DE SANTA CATARINA			
CÓDIGO DO ATO 002	DESCRIÇÃO DO ATO ALTERAÇÃO	CÓDIGO DO EVENTO 039	DESCRIÇÃO DO EVENTO INSCRIÇÃO DE TRANSFERÊNCIA DE SEDE DE OUTRA UF
CÓDIGO DO EVENTO XXXXXXXXXXXXXX	DESCRIÇÃO DO EVENTO XXXXXXXXXXXXXX	CÓDIGO DO EVENTO XXXXXXXXXXXXXX	DESCRIÇÃO DO EVENTO XXXXXXXXXXXXXX
NOME EMPRESARIAL GESSICA ZARZEKA OLIVO - GRM MAQUINAS E LOCAÇÕES ME			
LOGRADOURO (rua, av, etc) RUA RUI BARBOSA			NÚMERO 61
COMPLEMENTO XXXXXXXXXXXXXX	BAIRRO/DISTRITO CENTRO	CEP 89.683-000	CODIGO DO MUNICIPIO (de acordo com o Anexo de Classificação de Cidades - IBGE) 0801
MUNICIPIO PONTE SERRADA		UF SC	PAIS BRASIL
CORREIO ELETRÔNICO (E-MAIL) XXXXXXXXXXXXXX			
VALOR DO CAPITAL - R\$ 10.000,00	VALOR DO CAPITAL - (por extenso) DEZ MIL REAIS		
CÓDIGO DE ATIVIDADE ECONÔMICA (cnae) Atividade Principal 4789009 Atividade secundária 4744001 3314713 XXXXXX XXXXXX XXXXXX XXXXXX	DESCRIÇÃO DO OBJETO COMÉRCIO VAREJISTA DE MOTOSSERRAS, PEÇAS E ACESSÓRIOS; COMÉRCIO VAREJISTA DE FERRAGENS E FERRAMENTAS; MANUTENÇÃO E REPARAÇÃO E LOCAÇÃO DE MÁQUINAS E FERRAMENTAS. XXXXXXXXXXXX XX		
DATA DE INÍCIO DAS ATIVIDADES 01/07/2011	NÚMERO DE INSCRIÇÃO NO CNPJ 97541831000102	TRANSFERÊNCIA DE SEDE OU DE FILIAL DE OUTRA UF NIRE ANTERIOR 107051927	UF PR
ASSINATURA DA FIRMA PELO EMPRESÁRIO (ou pelo representante/assistente/gerente) Gessica Zarzeka Olivo - GRM Maquinas e Locações Me			
DATA DA ASSINATURA 12/08/2013	ASSINATURA DO EMPRESÁRIO Gessica Zarzeka Olivo		
PARA USO EXCLUSIVO DA JUNTA COMERCIAL			
DEFERIDO. PUBLIQUE-SE E ARQUIVE-SE		AUTENTICA	
22 AGO 2013		JUNTA COMERCIAL DO ESTADO DE SANTA CATARINA CERTIFICO O REGISTRO EM: 22/08/2013 SOB Nº: 42104300251 Protocolo: 13/205317-9, DE 25/07/2013	
GESSICA ZARZEKA OLIVO - GRM MAQUINAS E LOCAÇÕES ME		BLASCO BORGES BARCELLOS SECRETÁRIO GERAL	
		080	

CONTROLE INTERNO
10/019
PÁG

NÚMERO DE IDENTIFICAÇÃO DO REGISTRO DE EMPRESA (NIRE) DA SEM 42104300251		NOME DA FILIAL (preencher somente se ato referente a filial) XXXXXXXXXXXXXXXXXXXXXXXXXXXXXXXXXXXX	
NOME DO EMPRESÁRIO (completo sem abreviaturas) GESSICA ZARZEKA OLIVO			
NACIONALIDADE BRASILEIRA		ESTADO CIVIL SOLTEIRA	
SEXO FEMININO	REGIME DE BENS (se casado) XXXXXXXXXXXXXXXXXXXXXXXXXXXXXXXXXXXX		
FILHO DE (pai) NELSO JUNIOR OLIVO	(mãe) LUCIANA ZARZEKA		
NASCIDO EM (data de nascimento) 03/12/1991	IDENTIDADE número 103328225	UF PR	CPF (número) 070.635.909-79
EMANCIPADO POR (forma de emancipação - somente em caso de menor) XXXXXXXXXXXXXXXXXXXXXXXXXXXXXXXXXXXX			
DOMICILIADO NA (LOGRADOURO - Nº, 2º, etc.) RUA CORONEL RUTILIO DE SA RIBAS			NÚMERO 224
COMPLEMENTO XXXXXXXXXXXXXXXXXXXXXXXXXXXX	BARRIO/DISTRITO CENTRO	CEP 85555000	CÓDIGO DO MUNICÍPIO (Usar de Junta Comercial) UF PR
MUNICÍPIO PALMAS			
declara, sob as penas da lei, não estar impedido de exercer atividade empresária, que não possui outro registro de empresário e requer à Junta Comercial do Estado de Santa Catarina.			
CODIGO DO ATO 002	DESCRIÇÃO DO ATO ALTERAÇÃO	CODIGO DO EVENTO 021	DESCRIÇÃO DO EVENTO Alteração de Dados (Exceto Nome Empresarial)
CODIGO DO EVENTO XXXXXXXXXXXXXXXXXX	DESCRIÇÃO DO EVENTO XXXXXXXXXXXXXXXXXXXX	CODIGO DO EVENTO XXXXXXXXXXXXXXXXXX	DESCRIÇÃO DO EVENTO XXXXXXXXXXXXXXXXXXXX
NOME EMPRESARIAL GESSICA ZARZEKA OLIVO GRM MAQUINAS E LOCAÇÕES ME			
LOGRADOURO (rua, av, etc.) RUA AGENIPLE SILVA			NÚMERO 636
COMPLEMENTO XXXXXXXXXXXXXXXXXXXX	BARRIO/DISTRITO N S APARECIDA	CEP 89830000	CÓDIGO DO MUNICÍPIO (Usar de Junta Comercial)
MUNICÍPIO ABELARDO LUZ		PAIS BRASIL	CORREIO ELETRÔNICO (e-mail) obscontabilidade@hotmail.com
VALOR DO CAPITAL - R\$ 50.000,00	VALOR DO CAPITAL (por extenso) Cinquenta Mil Reais		
CODIGO DA ATIVIDADE ECONÔMICA (CNAE Fiscal) Atividade Principal 4789099 Atividades Secundárias 3314713 4744001 XXXXXX XXXXXX XXXXXX	DESCRIÇÃO DO OBJETO COMÉRCIO VAREJISTA DE MOTOSERRAS, PEÇAS E ACESSÓRIOS; COMÉRCIO VAREJISTA DE FERRAGENS E FERRAMENTAS; MANUTENÇÃO E REPARAÇÃO, LOCAÇÃO DE MAQUINAS E FERRAMENTAS.		
DATA DE INÍCIO DAS ATIVIDADES 01/07/2011	NÚMERO DE INSCRIÇÃO (NCC) (NIRE) 97541631000102	PREFÊRENCIA DE SEDE OU FILIAL DE OUTRA UF NIRE anterior XXXX	UF XXXX
ASSINATURA DA FIRMA PELO EMPRESÁRIO (ou pelo representante/assistente/gerente) GESSICA ZARZEKA OLIVO GRM MAQUINAS E LOCAÇÕES ME			
DATA DA ASSINATURA 04/05/2016	ASSINATURA DO EMPRESÁRIO Gessica Zarzeka Olivo		
PARA USO EXCLUSIVO DA JUNTA DEFERIDO PUBLIQUE-SE E ARQUIVE-SE 16/05/2016		AUTENTICAÇÃO	

JUNTA COMERCIAL DO ESTADO DE SANTA CATARINA
CERTIFICO O REGISTRO EM: 16/05/2016 SOB Nº: 20169552489
Protocolo: 16/955248-9, DE 16/05/2016
Empresa: 42 1. 0430025 1
GESSICA ZARZEKA OLIVO GRM
MAQUINAS E LOCAÇÕES ME
ANDRE LUIZ DE REZENDE
SECRETÁRIO GERAL

ALTERAÇÃO DE EMPRESÁRIO INDIVIDUAL
GESSICA ZARZEKA OLIVO GRM MAQUINAS E LOCACOES

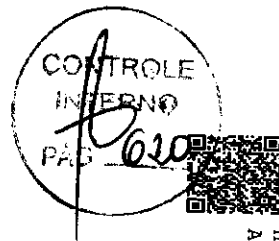

GESSICA ZARZEKA OLIVO, nacionalidade BRASILEIRA, nascida em 03/12/1991, SOLTEIRA, EMPRESÁRIA, CPF nº 070.635.909-79, CARTEIRA DE IDENTIDADE nº 103328225, órgão expedidor SSP - PR, residente e domiciliado(a) no(a) RUA CORONEL RUTILIO DE SA RIBAS, 224, CENTRO, PALMAS, PR, CEP 85555000, BRASIL titular da empresa GESSICA ZARZEKA OLIVO GRM MAQUINAS E LOCACOES, registrada Junta Comercial do Estado de Santa Catarina, sob NIRE nº 42104300251, com sede Rua Ageniple Silva, 636, N S Aparecida Abelardo Luz, SC, CEP 89830000, devidamente inscrita no Cadastro Nacional de Pessoa Jurídica/MF sob o nº 97.541.831/0001-02, delibera e ajusta a presente alteração, mediante as condições estabelecidas nas cláusulas seguintes:

ALTERAÇÃO DA SEDE

Cláusula Primeira – Alterar o endereço da sede, que passa a localizar-se na RUA PADRE JOAO SMEDT, 1345, CENTRO, ABELARDO LUZ, SC, CEP 89.830-000.

DO OBJETO

Cláusula Segunda – O Empresário Individual terá por objeto o exercício das seguintes atividades econômicas COMÉRCIO VAREJISTA DE MOTOSSERRAS, PEÇAS E ACESSÓRIOS; COMÉRCIO VAREJISTA DE FERRAGENS E FERRAMENTAS; MANUTENÇÃO E REPARAÇÃO, LOCAÇÃO DE MÁQUINAS E FERRAMENTAS. COMERCIO A VAREJO DE PEÇAS E ACESSÓRIOS PARA MOTOCICLETAS E MOTONETAS; MANUTENÇÃO E REPARAÇÃO DE MOTOCICLETAS E MOTONETAS; MANUTENÇÃO E REPARAÇÃO DE MAQUINAS E EQUIPAMENTOS PARA AGRICULTURA E PECUARIA;

ATIVIDADES ECONÔMICAS

- 4789-0/99 - comércio varejista de outros produtos não especificados anteriormente.
- 3314-7/11 - manutenção e reparação de máquinas e equipamentos para agricultura e pecuária.
- 3314-7/13 - manutenção e reparação de máquinas-ferramenta.
- 4541-2/06 - comércio a varejo de peças e acessórios novos para motocicletas e motonetas.
- 4543-9/00 - manutenção e reparação de motocicletas e motonetas.
- 4744-0/01 - comércio varejista de ferragens e ferramentas.

Cláusula Terceira – Permanecem inalteradas as demais cláusulas.

81100000517915



Junta Comercial do Estado de Santa Catarina

Certifico o Registro em 26/03/2021

Arquivamento 20219354561 Protocolo 219354561 de 26/03/2021 NIRE 42104300251

Nome da empresa GESSICA ZARZEKA OLIVO GRM MAQUINAS E LOCACOES

Este documento pode ser verificado em <http://regin.jucesc.sc.gov.br/autenticacaoDocumentos/autenticacao.aspx>

Chancela 750620274814620

Esta cópia foi autenticada digitalmente e assinada em 26/03/2021 por Blasco Borges Barcellos - Secretário-geral



http://assinador.pscs.com.br/assinadorweb/autenticacao?chave1=_I3qMyL-T56JLS2j401A17z2e4Aq916fPzdxzjSNE
ASSINADO DIGITALMENTE POR: 07063590979-GESSICA ZARZEKA OLIVO

ALTERAÇÃO DE EMPRESÁRIO INDIVIDUAL
GESSICA ZARZEKA OLIVO GRM MAQUINAS E LOCACOES

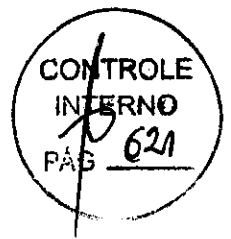

E, por estar assim ajustado, o empresário assina o presente instrumento.

ABELARDO LUZ, 26 de março de 2021.

GESSICA ZARZEKA OLIVO

81100000517915



Junta Comercial do Estado de Santa Catarina

Certifico o Registro em 26/03/2021

Arquivamento 20219354561 Protocolo 219354561 de 26/03/2021 NIRE 42104300251

Nome da empresa GESSICA ZARZEKA OLIVO GRM MAQUINAS E LOCACOES

Este documento pode ser verificado em <http://regin.jucesc.sc.gov.br/autenticacaoDocumentos/autenticacao.aspx>

Chancela 750620274814620

Esta cópia foi autenticada digitalmente e assinada em 26/03/2021 por Blasco Borges Barcellos - Secretário-geral

26/03/2021



JUCESC
Junta Comercial do Estado de
SANTA CATARINA



219354561

CONTROLE
INTERNO

@22

TERMO DE AUTENTICACAO

NOME DA EMPRESA	GESSICA ZARZEKA OLIVO GRM MAQUINAS E LOCACOES
PROTOCOLO	219354561 - 26/03/2021
ATO	002 - ALTERACAO
EVENTO	021 - ALTERACAO DE DADOS (EXCETO NOME EMPRESARIAL)

MATRIZ

NIRE 42104300251
CNPJ 97.541.831/0001-02
CERTIFICO O REGISTRO EM 26/03/2021
SOB N: 20219354561

REPRESENTANTES QUE ASSINARAM DIGITALMENTE

Cpf: 07063590979 - GESSICA ZARZEKA OLIVO



Junta Comercial do Estado de Santa Catarina

Certifico o Registro em 26/03/2021

Arquivamento 20219354561 Protocolo 219354561 de 26/03/2021 NIRE 42104300251

Nome da empresa GESSICA ZARZEKA OLIVO GRM MAQUINAS E LOCACOES

Este documento pode ser verificado em <http://regin.jucesc.sc.gov.br/autenticacaoDocumentos/autenticacao.aspx>

Chancela 750620274814620

Esta cópia foi autenticada digitalmente e assinada em 26/03/2021 por Blasco Borges Barcellos - Secretario-geral

26/03/2021

ALTERAÇÃO DE EMPRESÁRIO INDIVIDUAL
GESSICA ZARZEKA OLIVO GRM MAQUINAS E LOCACOES

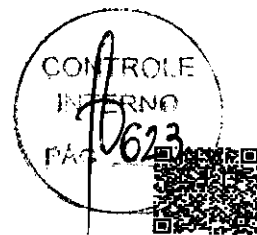

GESSICA ZARZEKA OLIVO, nacionalidade BRASILEIRA, nascida em 03/12/1991, SOLTEIRA, EMPRESÁRIA, CPF nº 070.635.909-79, CARTEIRA DE IDENTIDADE nº 103328225, órgão expedidor SSP - PR, residente e domiciliado(a) no(a) RUA CORONEL RUTILIO DE SA RIBAS, 224, CENTRO, PALMAS, PR, CEP 85555000, BRASIL titular da empresa GESSICA ZARZEKA OLIVO GRM MAQUINAS E LOCACOES, registrada Junta Comercial do Estado de Santa Catarina, sob NIRE nº 42104300251, com sede Rua Padre Joao Smedt, 1345, Centro Abelardo Luz, SC, CEP 89830000, devidamente inscrita no Cadastro Nacional de Pessoa Jurídica/MF sob o nº 97.541.831/0001-02, delibera e ajusta a presente alteração, mediante as condições estabelecidas nas cláusulas seguintes:

ALTERAÇÃO DA SEDE

Cláusula Primeira - Alterar o endereço da sede, que passa a localizar-se na RUA PADRE JOAO SMEDT, 1401, CENTRO, ABELARDO LUZ, SC, CEP 89.830-000.

Cláusula Segunda - Permanecem inalteradas as demais cláusulas.

E, por estar assim ajustado, o empresário assina o presente instrumento.

ABELARDO LUZ, 30 de junho de 2021.

GESSICA ZARZEKA OLIVO

http://assinador.pscs.com.br/assinadorweb/autenticacao?chave1=XMA30hRAX4eUk81-y5NTAeChave2=U98cwwspn_-ckGj5CvUIRA
ASSINADO DIGITALMENTE POR: 07063590979-GESSICA ZARZEKA OLIVO



Junta Comercial do Estado de Santa Catarina

Certifico o Registro em 01/07/2021

Arquivamento 20218625529 Protocolo 218625529 de 01/07/2021 NIRE 42104300251

Nome da empresa GESSICA ZARZEKA OLIVO GRM MAQUINAS E LOCACOES

Este documento pode ser verificado em <http://regin.jucesc.sc.gov.br/autenticacaoDocumentos/autenticacao.aspx>

Chancela 767676522343924

Esta cópia foi autenticada digitalmente e assinada em 01/07/2021 por Blasco Borges Barcellos - Secretário-geral

01/07/2021





JUCESC
Junta Comercial do Estado de
SANTA CATARINA



218625529

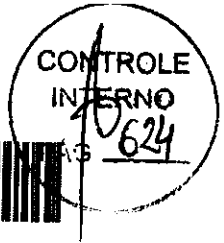

TERMO DE AUTENTICACAO

NOME DA EMPRESA	GESSICA ZARZEKA OLIVO GRM MAQUINAS E LOCACOES
PROTOCOLO	218625529 - 01/07/2021
ATO	002 - ALTERACAO
EVENTO	021 - ALTERACAO DE DADOS (EXCETO NOME EMPRESARIAL)

MATRIZ

NIRE 42104300251
CNPJ 97.541.831/0001-02
CERTIFICO O REGISTRO EM 01/07/2021
SOB N: 20218625529

REPRESENTANTES QUE ASSINARAM DIGITALMENTE

Cpf: 07063590979 - GESSICA ZARZEKA OLIVO - Assinado em 01/07/2021 às 18:31:05



Junta Comercial do Estado de Santa Catarina

Certifico o Registro em 01/07/2021

Arquivamento 20218625529 Protocolo 218625529 de 01/07/2021 NIRE 42104300251

Nome da empresa GESSICA ZARZEKA OLIVO GRM MAQUINAS E LOCACOES

Este documento pode ser verificado em <http://regin.jucese.sc.gov.br/autenticacaoDocumentos/autenticacao.aspx>

Chancela 767676522343924

Esta cópia foi autenticada digitalmente e assinada em 01/07/2021 por Blasco Borges Barcellos - Secretario-geral

01/07/2021

REPÚBLICA FEDERATIVA DO BRASIL
MINISTÉRIO DA INTERIOREZA
DEPARTAMENTO NACIONAL DE IDENTIFICAÇÃO
ARTIGOS 14 DO CONSTITUCIONAL

GESSICA ZAREKA OLIVO

DOC. IDENTIFICAC / CATEG. PASSAP / UF
10332822-5 0282 PR

CPF DATA INSCRIÇÃO
070.635.909-78 03/12/1981

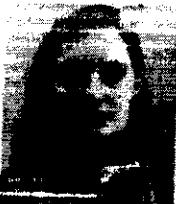

FILIAÇÃO
MARCIO JUNIOR OLIVO

ESPOSA
LUCIANA ZAREKA

PERMISSÃO ACC CAT PAS
AB AB

Nº REGISTRO VALOR DE 1ª HABILITAÇÃO
05131207266 10/09/2025 31/01/2011

VALIDO EM TODO
O TERRITÓRIO NACIONAL
2135090147



PROIBIDO PLASTIFICAR
2135090147

LOCAL DE EMISSÃO DO DOCUMENTO DATA EMISSÃO
PRIMAES, PR 11/09/2020

ASSINATURA DO EMISSOR 12605800666
PR918527315

PARANÁ



MINISTÉRIO DA FAZENDA
Secretaria da Receita Federal do Brasil
Procuradoria-Geral da Fazenda Nacional



**CERTIDÃO POSITIVA COM EFEITOS DE NEGATIVA DE DÉBITOS RELATIVOS AOS TRIBUTOS
FEDERAIS E À DÍVIDA ATIVA DA UNIÃO**

Nome: GESSICA ZARZEKA OLIVO - GRM MAQUINAS E LOCACOES
CNPJ: 97.541.831/0001-02

Ressalvado o direito de a Fazenda Nacional cobrar e inscrever quaisquer dívidas de responsabilidade do sujeito passivo acima identificado que vierem a ser apuradas, é certificado que:

1. constam débitos administrados pela Secretaria da Receita Federal do Brasil (RFB) com exigibilidade suspensa nos termos do art. 151 da Lei nº 5.172, de 25 de outubro de 1966 - Código Tributário Nacional (CTN), ou objeto de decisão judicial que determina sua desconsideração para fins de certificação da regularidade fiscal, ou ainda não vencidos; e
2. não constam inscrições em Dívida Ativa da União (DAU) na Procuradoria-Geral da Fazenda Nacional (PGFN).

Conforme disposto nos arts. 205 e 206 do CTN, este documento tem os mesmos efeitos da certidão negativa.

Esta certidão é válida para o estabelecimento matriz e suas filiais e, no caso de ente federativo, para todos os órgãos e fundos públicos da administração direta a ele vinculados. Refere-se à situação do sujeito passivo no âmbito da RFB e da PGFN e abrange inclusive as contribuições sociais previstas nas alíneas 'a' a 'd' do parágrafo único do art. 11 da Lei nº 8.212, de 24 de julho de 1991.

A aceitação desta certidão está condicionada à verificação de sua autenticidade na Internet, nos endereços <<http://rfb.gov.br>> ou <<http://www.pgfn.gov.br>>.

Certidão emitida gratuitamente com base na Portaria Conjunta RFB/PGFN nº 1.751, de 2/10/2014.
Emitida às 10:25:00 do dia 09/01/2023 <hora e data de Brasília>.

Válida até 08/07/2023.

Código de controle da certidão: **C5A5.BDA1.E68B.BB75**

Qualquer rasura ou emenda invalidará este documento.



Estado do Paraná
Secretaria de Estado da Fazenda
Receita Estadual do Paraná



Certidão Negativa
de Débitos Tributários e de Dívida Ativa Estadual
Nº 029502938-04

Certidão fornecida para o CNPJ/MF: **97.541.831/0001-02**

Nome: **GESSICA ZARZEKA OLIVO - GRM MAQUINAS E LOCACOES ME**

Estabelecimento baixado ou paralisado no Cadastro de Contribuintes do ICMS/PR

Ressalvado o direito da Fazenda Pública Estadual inscrever e cobrar débitos ainda não registrados ou que venham a ser apurados, certificamos que, verificando os registros da Secretaria de Estado da Fazenda, constatamos não existir pendências em nome do contribuinte acima identificado, nesta data.

Obs.: Esta Certidão engloba todos os estabelecimentos da empresa e refere-se a débitos de natureza tributária e não tributária, bem como ao descumprimento de obrigações tributárias acessórias.

Válida até 20/06/2023 - Fornecimento Gratuito

A autenticidade desta certidão deverá ser confirmada via Internet
www.fazenda.pr.gov.br



MUNICÍPIO DE ABELARDO LUZ

SECRETARIA MUNICIPAL DA FAZENDA E GESTÃO

CERTIDÃO NEGATIVA DE DÉBITOS

NÚMERO CERTIDÃO:	DATA DA EMISSÃO:	DATA DA VALIDADE:
1139 / 2023	23/05/2023	21/08/2023

CPF / CNPJ:	NOME / RAZÃO SOCIAL:
97.541.831/0001-02	GESSICA ZARZEKA OLIVO GRM MAQUINAS E LOCACOES

ENDEREÇO / LOCALIZAÇÃO:	
Logradouro: RUA PADRE JOAO SMEDT, 1401	Complemento:
Bairro: CENTRO	CEP:89830000

AVISO:
Não constam débitos vencidos até a presente data.

FINALIDADE:
Cadastro e Registro Diversos

DESCRIÇÃO:
Certificamos a pedido, que o contribuinte acima identificado não possui pendências relativas aos tributos municipais em seu nome até a presente data.
Ressalvado, porém, o direito da Fazenda Municipal cobrar quaisquer débitos que oportunamente vierem a ser apurados sob sua responsabilidade.

OBSERVAÇÕES:

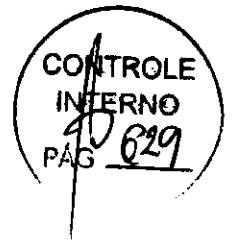

SETOR DE TRIBUTAÇÃO
ROSELAINÉ L. E. BARELA
Matrícula 246104

**Certificado de Regularidade do
FGTS - CRF**

Inscrição: 97.541.831/0001-02
Razão Social: GESSICA ZARZEKA OLIVO GRM MAQUINAS E LOCACOES ME
Endereço: R AGENIPLE SILVA 636 / N S APARECIDA / ABELARDO LUZ / SC / 89830-000

A Caixa Econômica Federal, no uso da atribuição que lhe confere o Art. 7, da Lei 8.036, de 11 de maio de 1990, certifica que, nesta data, a empresa acima identificada encontra-se em situação regular perante o Fundo de Garantia do Tempo de Serviço - FGTS.

O presente Certificado não servirá de prova contra cobrança de quaisquer débitos referentes a contribuições e/ou encargos devidos, decorrentes das obrigações com o FGTS.

Validade: 21/05/2023 a 19/06/2023

Certificação Número: 2023052101071146795594

Informação obtida em 30/05/2023 16:29:47

A utilização deste Certificado para os fins previstos em Lei esta condicionada a verificação de autenticidade no site da Caixa: www.caixa.gov.br



PODER JUDICIÁRIO
JUSTIÇA DO TRABALHO

Página



CERTIDÃO NEGATIVA DE DÉBITOS TRABALHISTAS

Nome: GESSICA ZARZEKA OLIVO - GRM MAQUINAS E LOCACOES (MATRIZ E FILIAIS)

CNPJ: 97.541.831/0001-02

Certidão nº: 17913361/2023

Expedição: 29/04/2023, às 10:34:06

Validade: 26/10/2023 - 180 (cento e oitenta) dias, contados da data de sua expedição.

Certifica-se que GESSICA ZARZEKA OLIVO - GRM MAQUINAS E LOCACOES (MATRIZ E FILIAIS), inscrito(a) no CNPJ sob o nº 97.541.831/0001-02, NÃO CONSTA como inadimplente no Banco Nacional de Devedores Trabalhistas.

Certidão emitida com base nos arts. 642-A e 883-A da Consolidação das Leis do Trabalho, acrescentados pelas Leis ns.º 12.440/2011 e 13.467/2017, e no Ato 01/2022 da CGJT, de 21 de janeiro de 2022. Os dados constantes desta Certidão são de responsabilidade dos Tribunais do Trabalho.

No caso de pessoa jurídica, a Certidão atesta a empresa em relação a todos os seus estabelecimentos, agências ou filiais.

A aceitação desta certidão condiciona-se à verificação de sua autenticidade no portal do Tribunal Superior do Trabalho na Internet (<http://www.tst.jus.br>).

Certidão emitida gratuitamente.

INFORMAÇÃO IMPORTANTE

Do Banco Nacional de Devedores Trabalhistas constam os dados necessários à identificação das pessoas naturais e jurídicas inadimplentes perante a Justiça do Trabalho quanto às obrigações estabelecidas em sentença condenatória transitada em julgado ou em acordos judiciais trabalhistas, inclusive no concernente aos recolhimentos previdenciários, a honorários, a custas, a emolumentos ou a recolhimentos determinados em lei; ou decorrentes de execução de acordos firmados perante o Ministério Público do Trabalho, Comissão de Conciliação Prévia ou demais títulos que, por disposição legal, contiver força executiva.

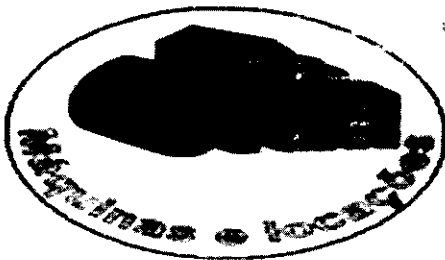

GRM Máquinas e Locações EPP

Gessica Zarzeka Olivo – GRM Máquinas e Locações EPP

CNPJ: 97.541.831/0001-02 IE: 257153543

Rua Padre João Smedt, 1401 – Centro

Abelardo Luz – SC CEP: 89.830-000

fone: 49 3445-5978 Whats App: 49 98827-5761

CONTROLE
INTERNO
FAS 071

PROPOSTA DE PREÇOS

Abelardo Luz/SC
07 de Junho de 2023

A empresa Gécica Zarzeka Olivo – GRM Máquinas e Locações EPP, inscrita no CNPJ sob n.º 97.541.831/0001-02 estabelecida na Rua Padre João Smedt, 1401, neste ato representada por sua sócia/proprietária Gécica Zarzeka Olivo, portador da carteira de identidade n.º 10.332.822-5 e do CPF n.º 070.635.909-79, no uso de suas atribuições legais oferece a seguinte proposta de preços:

A, MUNICIPIO DE RIBEIRAO DO PINHAL
PREGÃO ELETRÔNICO: 040/2023

LOTE/ ITEM	QTDE.	VALOR UNITÁRIO	VALOR TOTAL	INFORMAÇÕES DO PRODUTO	
				MARCA/ MODELO	DESCRIÇÃO
29	15	18,00	270,00	VONDER	BROCA MULTIUSO 10MM BROCA MATERIAL: AÇO RÁPIDO , COMPRIMENTO: 130 MM, DIÂMETRO: 10 MM, NORMAS TÉCNICAS: DIN 338 , TIPO HASTE: PARALELA", "UNIDADE"
30	15	19,00	285,00	VONDER	BROCA MULTIUSO 4MM BROCA MATERIAL: METAL DURO , COMPRIMENTO: 75 MM, DIÂMETRO: 4 MM, NORMAS TÉCNICAS: DIN 338 , TIPO HASTE: RETA", "UNIDADE"
31	15	15,00	225,00	VONDER	BROCA MULTIUSO 6MM BROCA MATERIAL: AÇO RÁPIDO , COMPRIMENTO: 93 MM, DIÂMETRO: 6 MM, NORMAS TÉCNICAS: DIN 338
32	15	27,00	405,00	VONDER	BROCA MULTIUSO 8MM BROCA MATERIAL: AÇO RÁPIDO , COMPRIMENTO: 117 MM, DIÂMETRO: 8 MM, NORMAS TÉCNICAS: DIN 338 , TIPO HASTE: PARALELA", "UNIDADE"
78	10	116,00	1.160,00	STIHL	CORRENTE 36 DENTES PARA MOTOSERRA STIHL PEÇA / ACESSÓRIO - MOTOSERRA TIPO: CORRENTE APLICAÇÃO: MOTOSERRA STIHL CARACTERÍSTICAS ADICIONAIS: COMPRIMENTO 36 DENTES, RANHURA DE 1,6MM, PASSO 3/8"
80	1	9.400,00	9.400,00	MATSUYAMA	CORTADORA DE PISO CORTADOR CONCRETO / ROCHA NOME: QUEBRADOR ROCHA / CONCRETO
122	12	252,00	3024,00	STIHL	FIO DE NYLON ROÇADEIRA 3MM QUADRADO 2KG COR LARANJA PEÇA / COMPONENTE ROÇADEIRA MATERIAL: NYLON , FORMATO PONTA: REDONDO , APLICAÇÃO: ROÇADEIRA , DIÂMETRO: 3 MM, TIPO: FIO DE CORTE", "UNIDADE"
139	2	580,00	1160,00	gamma	FURADEIRA DE IMPACTO PROFISSIONAL 700 WTS FURADEIRA TAMANHO MANDRIL: 1/2 POL, TIPO: IMPACTO , CARACTERÍSTICAS ADICIONAIS: REVERSÍVEL E ELETRÔNICA, INTERRUPTOR COM 2 VELOCI- , TENSÃO ALIMENTAÇÃO: 220 V, POTÊNCIA: 650 W, VELOCIDADE: 3.150 RPM, ACESSÓRIOS:

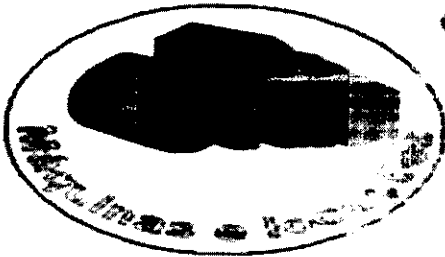

GRM Máquinas e Locações EPP

Gessica Zarzeka Olivo – GRM Máquinas e Locações EPP

CNPJ: 97.541.831/0001-02 IE: 257153543

Rua Padre João Smedt, 1401 – Centro

Abelardo Luz – SC CEP: 89.830-000

Fone: 49 3445-5978 Whats App: 49 98827-5761

CONTROLE

PAO 632

					CAIXA COM 23 ACESSÓRIOS, EMPUNHADEIRA, CHAVE DE MAN", "UNIDADE"
140	1	6300,00	6300,00	MATSUYAMA	GERADOR DE ENERGIA 8KVA BIFÁSICO A GASOLINA GERADOR ENERGIA TENSÃO SAÍDA: 110/220 V, POTÊNCIA MÁXIMA: 8 KVA, TIPO MOTOR: GASOLINA", "UNIDADE"
168	5	1132,00	5660,00	LAVOR	LAVADORA DE ALTA PRESSÃO 1800W LAVADORA ALTA PRESSÃO VAZÃO: 360 L/H, CARACTERÍSTICAS ADICIONAIS: GATILHO AUTO-DESLIGÁVEL /JATO REGULÁVEL/MISTURADOR , TENSÃO: 110 V. PESO: 13 KG, PRESSÃO: 1400 L", "UNIDADE"
188	2	890,00	1780,00	GAMMA ELITE	MARTELETE ROTATIVO ROMPEDOR COM PONTEIRA E BROCA MARTELETE ROTAÇÃO: 1.300 A 2.900 RPM, TIPO: ROMPEDOR , CARACTERÍSTICAS ADICIONAIS: FORÇA IMPACTO 5,6 JOULES , TENSÃO ALIMENTAÇÃO: 220 V, POTÊNCIA: 1.100 ", "UNIDADE"
194	1	4500,00	4500,00	MS 382 STIHL	MOTOSERRA MÉDIA FE. STIHL MS382 MOTOSERRA INDUSTRIAL POTÊNCIA: 3,9 KW COMBUSTÍVEL MOTOR: GASOLINA CAPACIDADE TANQUE COMBUSTÍVEL: 0,68 L CILINDRADA MOTOR: 72,2 CM3
195	10	19	190,00	VONDER	ÓCULOS DE PROTEÇÃO ÓCULOS PROTEÇÃO MATERIAL ARMAÇÃO: PLÁSTICO RÍGIDO TIPO PROTEÇÃO: AMPLA VISÃO MATERIAL PROTEÇÃO: POLICARBONATO TIPO LENTE: POLICARBONATO TRANSLÚCIDO COR LENTE: AMARELA APLICAÇÃO: CONTRA IMPACTOS DE PARTICULAS E RÁIOS ULTRAVIOLETA CARACTERÍSTICAS ADICIONAIS: AJUSTE POR TIRANTE ELÁSTICO APRESILHADAS NAS LATER
250	5	3300,00	16500,00	STIHL	ROÇADEIRA MANUAL ROÇADEIRA MANUAL TIPO MOTOR: GASOLINA POTÊNCIA MOTOR: 3,12 CV/3,07 HP TIPO CORTADOR: LÂMINA AÇO ROTAÇÃO: 12.500 RPM PESO APROXIMADO: 7,70 KG CARACTERÍSTICAS ADICIONAIS: MOTOR 35,2 CC/TANQUE CAPACIDADE 0,58L
257	4	283,00	1132,00	STIHL	SABRE 36 DENTES PARA MOTOSERRA STIHL PEÇA / ACESSÓRIO - MOTOSERRA APLICAÇÃO: MOTOSERRA STIHL TIPO 1: SABRE
277	2	2830,00	5660,00	BR 420 STIHL	SOPRADOR COSTAL CILINDRADA MÍNIMA 64CM ³ SOPRADOR ACIONAMENTO: GASOLINA , VOLUME AR: 29 M3/MIN, APLICAÇÃO: REMOÇÃO DE FOLHAS DE ÁRVORES , TIPO: PORTÁTIL , CARACTERÍSTICAS ADICIONAIS: MOTOR 2 TEMPOS , POTÊNCIA: 2.5 HP, VELOCIDADE: 7.200 RP", "UNIDADE"

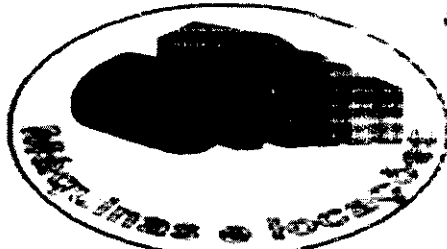

GRM Máquinas e Locações EPP
Gessica Zarzeka Olivo – GRM Máquinas e Locações EPP

CNPJ: 97.541.831/0001-02 IE: 257153543
 Rua Padre João Smedt, 1401 – Centro
 Abelardo Luz – SC CEP: 89.830-000
 Fone: 49 3445-5978 Whats App: 49 98827-5761

INTERNO
 PÁG 633

Valor total da proposta:	R\$ 57.651,00	CINQUENTA E SETE MIL SEISCENTOS E CINQUENTA E UM REAIS
Validade da proposta:	90 DIAS	

Prazo para entrega dos produtos: até 30 (TRINTA) dias, após emissão da nota de empenho;

Garantia dos materiais: conforme o referido Edital.

Dados bancários: BANCO DO BRASIL Ag: 0615-7 C/c: 28.344-4

E-mail para contato: grm.vendas@hotmail.com;

A empresa **Gessica Zarzeka Olivo – GRM Máquinas e Locações EPP**, declara ainda que:

- A] estão inclusos no preço todos os custos e despesas, tais como e sem se limitar a custos diretos e indiretos, tributos incidentes, taxas de administração, materiais, serviços e encargos sociais.
- B] entre seus diretores, gerentes, sócios e demais profissionais não figuram servidores ou dirigentes de órgão ou entidade;
- C] cumpre plenamente os requisitos de Habilitação constantes do Edital, para fins de cumprimento do disposto no art. 4º, inciso VII, da Lei Federal nº. 10.520/02;
- D] inexistem quaisquer fatos impeditivos da sua habilitação.
- E] não possui em seu quadro de pessoal empregado com menos de 18 (dezoito) anos em trabalho noturno, perigoso ou insalubre e de 16 (dezesesseis) anos em qualquer trabalho, salvo na condição de aprendiz, a partir de 14 (quatorze) anos, nos termos do inciso XXXIII do art. 7º da Constituição Federal de 1988 (Lei nº. 9.854/99).
- F] nos termos artigo 3º da Lei Complementar nº 123/2006 se enquadra como Microempresa – ME;
- G] caso nos seja adjudicado o objeto da licitação, comprometemos a assinar a Ata de Registro de Preço no prazo determinado no documento da convocação.

GESSICA ZARZEKA OLIVO

Representante Legal

SERPRO
 Assinado digitalmente por:
 GESSICA ZARZEKA OLIVO - GRM MAQUINAS E LOCACO

Sua autenticidade pode ser confirmada no endereço :
 <<http://www.serpro.gov.br/assinador-digital>>



REPÚBLICA FEDERATIVA DO BRASIL

CADASTRO NACIONAL DA PESSOA JURÍDICA

NÚMERO DE INSCRIÇÃO 36.091.140/0001-60 MATRIZ	COMPROVANTE DE INSCRIÇÃO E DE SITUAÇÃO CADASTRAL	DATA DE ABERTURA 22/01/2020
NOME EMPRESARIAL JD ELETRO COMERCIAL LTDA		
TÍTULO DO ESTABELECIMENTO (NOME DE FANTASIA) JD ELETRO	PORTE ME	
CÓDIGO E DESCRIÇÃO DA ATIVIDADE ECONÔMICA PRINCIPAL 46.41-9-01 - Comércio atacadista de tecidos		
CÓDIGO E DESCRIÇÃO DAS ATIVIDADES ECONÔMICAS SECUNDÁRIAS 22.29-3-02 - Fabricação de artefatos de material plástico para usos industriais 22.29-3-99 - Fabricação de artefatos de material plástico para outros usos não especificados anteriormente 25.93-4-00 - Fabricação de artigos de metal para uso doméstico e pessoal 32.92-2-02 - Fabricação de equipamentos e acessórios para segurança pessoal e profissional 46.42-7-01 - Comércio atacadista de artigos do vestuário e acessórios, exceto profissionais e de segurança 46.42-7-02 - Comércio atacadista de roupas e acessórios para uso profissional e de segurança do trabalho 46.46-0-01 - Comércio atacadista de cosméticos e produtos de perfumaria 46.46-0-02 - Comércio atacadista de produtos de higiene pessoal 46.49-4-01 - Comércio atacadista de equipamentos elétricos de uso pessoal e doméstico 46.49-4-99 - Comércio atacadista de outros equipamentos e artigos de uso pessoal e doméstico não especificados anteriormente 46.52-4-00 - Comércio atacadista de componentes eletrônicos e equipamentos de telefonia e comunicação 46.63-0-00 - Comércio atacadista de Máquinas e equipamentos para uso industrial; partes e peças 46.65-6-00 - Comércio atacadista de máquinas e equipamentos para uso comercial; partes e peças 46.69-9-99 - Comércio atacadista de outras máquinas e equipamentos não especificados anteriormente; partes e peças 46.72-9-00 - Comércio atacadista de ferragens e ferramentas 46.73-7-00 - Comércio atacadista de material elétrico 46.79-6-01 - Comércio atacadista de tintas, vernizes e similares 46.79-6-04 - Comércio atacadista especializado de materiais de construção não especificados anteriormente 46.79-6-99 - Comércio atacadista de materiais de construção em geral 46.84-2-99 - Comércio atacadista de outros produtos químicos e petroquímicos não especificados anteriormente		
CÓDIGO E DESCRIÇÃO DA NATUREZA JURÍDICA 206-2 - Sociedade Empresária Limitada		
LOGRADOURO R DAS BROMELIAS	NÚMERO 1126	COMPLEMENTO ANDAR 1
CEP 89.058-080	BAIRRO/DISTRITO FORTALEZA ALTA	MUNICÍPIO BLUMENAU
ENDEREÇO ELETRÔNICO		UF SC
TELEFONE (47) 9208-5500		
ENTE FEDERATIVO RESPONSÁVEL (EFR) *****		
SITUAÇÃO CADASTRAL ATIVA	DATA DA SITUAÇÃO CADASTRAL 22/01/2020	
MOTIVO DE SITUAÇÃO CADASTRAL		
SITUAÇÃO ESPECIAL *****	DATA DA SITUAÇÃO ESPECIAL *****	

Aprovado pela Instrução Normativa RFB nº 1.863, de 27 de dezembro de 2018.

Emitido no dia 08/05/2023 às 16:24:47 (data e hora de Brasília).

Página: 1/3



REPÚBLICA FEDERATIVA DO BRASIL

CADASTRO NACIONAL DA PESSOA JURÍDICA

NÚMERO DE INSCRIÇÃO 36.091.140/0001-60 MATRIZ	COMPROVANTE DE INSCRIÇÃO E DE SITUAÇÃO CADASTRAL	DATA DE ABERTURA 22/01/2020
NOME EMPRESARIAL JD ELETRO COMERCIAL LTDA		
CÓDIGO E DESCRIÇÃO DAS ATIVIDADES ECONÔMICAS SECUNDÁRIAS 46.85-1-00 - Comércio atacadista de produtos siderúrgicos e metalúrgicos, exceto para construção 46.86-9-02 - Comércio atacadista de embalagens 46.93-1-00 - Comércio atacadista de mercadorias em geral, sem predominância de alimentos ou de insumos agropecuários 47.41-5-00 - Comércio varejista de tintas e materiais para pintura 47.42-3-00 - Comércio varejista de material elétrico 47.43-1-00 - Comércio varejista de vidros 47.44-0-01 - Comércio varejista de ferragens e ferramentas 47.44-0-03 - Comércio varejista de materiais hidráulicos 47.44-0-05 - Comércio varejista de materiais de construção não especificados anteriormente 47.44-0-99 - Comércio varejista de materiais de construção em geral 47.51-2-01 - Comércio varejista especializado de equipamentos e suprimentos de informática 47.52-1-00 - Comércio varejista especializado de equipamentos de telefonia e comunicação 47.54-7-01 - Comércio varejista de móveis 47.54-7-02 - Comércio varejista de artigos de colchoaria 47.55-5-01 - Comércio varejista de tecidos 47.55-5-03 - Comercio varejista de artigos de cama, mesa e banho 47.56-3-00 - Comércio varejista especializado de instrumentos musicais e acessórios 47.57-1-00 - Comércio varejista especializado de peças e acessórios para aparelhos eletroeletrônicos para uso doméstico, exceto informática e comunicação 47.59-8-01 - Comércio varejista de artigos de tapeçaria, cortinas e persianas 47.59-8-99 - Comércio varejista de outros artigos de uso pessoal e doméstico não especificados anteriormente		
CÓDIGO E DESCRIÇÃO DA NATUREZA JURÍDICA 206-2 - Sociedade Empresária Limitada		
LOGRADOURO R DAS BROMELIAS	NÚMERO 1126	COMPLEMENTO ANDAR 1
CEP 89.058-080	BAIRRO/DISTRITO FORTALEZA ALTA	MUNICÍPIO BLUMENAU
		UF SC
ENDEREÇO ELETRÔNICO	TELEFONE (47) 9208-5500	
ENTE FEDERATIVO RESPONSÁVEL (EFR) *****		
SITUAÇÃO CADASTRAL ATIVA	DATA DA SITUAÇÃO CADASTRAL 22/01/2020	
MOTIVO DE SITUAÇÃO CADASTRAL		
SITUAÇÃO ESPECIAL *****	DATA DA SITUAÇÃO ESPECIAL *****	

Aprovado pela Instrução Normativa RFB nº 1.863, de 27 de dezembro de 2018.

Emitido no dia 08/05/2023 às 16:24:47 (data e hora de Brasília).

Página: 2/3

REPÚBLICA FEDERATIVA DO BRASIL
CADASTRO NACIONAL DA PESSOA JURÍDICA

NÚMERO DE INSCRIÇÃO 36.091.140/0001-60 MATRIZ	COMPROVANTE DE INSCRIÇÃO E DE SITUAÇÃO CADASTRAL	DATA DE ABERTURA 22/01/2020
NOME EMPRESARIAL JD ELETRO COMERCIAL LTDA		
CÓDIGO E DESCRIÇÃO DAS ATIVIDADES ECONÔMICAS SECUNDÁRIAS 47.61-0-03 - Comércio varejista de artigos de papelaria 47.63-6-01 - Comércio varejista de brinquedos e artigos recreativos 47.63-6-02 - Comércio varejista de artigos esportivos 47.63-6-03 - Comércio varejista de bicicletas e triciclos; peças e acessórios 47.72-5-00 - Comércio varejista de cosméticos, produtos de perfumaria e de higiene pessoal 47.73-3-00 - Comércio varejista de artigos médicos e ortopédicos 47.81-4-00 - Comércio varejista de artigos do vestuário e acessórios 47.82-2-01 - Comércio varejista de calçados 47.89-0-05 - Comércio varejista de produtos saneantes domissanitários		
CÓDIGO E DESCRIÇÃO DA NATUREZA JURÍDICA 206-2 - Sociedade Empresária Limitada		
LOGRADOURO R DAS BROMELIAS	NÚMERO 1126	COMPLEMENTO ANDAR 1
CEP 89.058-080	BAIRRO/DISTRITO FORTALEZA ALTA	MUNICÍPIO BLUMENAU
		UF SC
ENDEREÇO ELETRÔNICO	TELEFONE (47) 9208-5500	
ENTE FEDERATIVO RESPONSÁVEL (EFR) *****		
SITUAÇÃO CADASTRAL ATIVA	DATA DA SITUAÇÃO CADASTRAL 22/01/2020	
MOTIVO DE SITUAÇÃO CADASTRAL		
SITUAÇÃO ESPECIAL *****	DATA DA SITUAÇÃO ESPECIAL *****	

Aprovado pela Instrução Normativa RFB nº 1.863, de 27 de dezembro de 2018.

Emitido no dia 08/05/2023 às 16:24:47 (data e hora de Brasília).

Página: 3/3



CONTRATO SOCIAL JD ELETRO COMERCIAL LTDA

Pelo presente instrumento particular, **JOICE DEGLMANN** nacionalidade **BRASILEIRA**, nascida em **01/04/1985**, **SOLTEIRA**, **EMPRESARIA**, CPF nº **043.179.589-45**, **CARTEIRA DE IDENTIDADE nº 4924327**, órgão expedidor **SSP - SC**, residente e domiciliado(a) no(a) **RUA HILDO KASULKE, 1126, FORTALEZA ALTA, BLUMENAU, SC, CEP 89058240, BRASIL**, ajustam e convencionam entre si a constituição de uma sociedade limitada, que será regida por este Contrato Social, em consonância com o Código Civil Brasileiro, da Lei n. 6.404/76, e legislação pertinente em vigor.

Cláusula Primeira: A sociedade usará o nome empresarial **JD ELETRO COMERCIAL LTDA**

Cláusula Segunda: A sociedade terá sua sede social localizada na **RUA DAS BROMELIAS, 1126, ANDAR:1, FORTALEZA ALTA, BLUMENAU, SC, CEP 89.058-080.**

Cláusula Terceira: A sociedade poderá abrir filiais e escritórios em qualquer parte do território nacional ou exterior, bem como participar de outras sociedades afins ou não.

Cláusula Quarta: A sociedade terá como objeto social **COMÉRCIO ATACADISTA DE TECIDOS; COMÉRCIO ATACADISTA DE ARTIGOS DO VESTUÁRIO E ACESSÓRIOS, EXCETO PROFISSIONAIS E DE SEGURANÇA; COMÉRCIO ATACADISTA DE ROUPAS E ACESSÓRIOS PARA USO PROFISSIONAL E DE SEGURANÇA DO TRABALHO; COMÉRCIO ATACADISTA DE COSMÉTICOS E PRODUTOS DE PERFUMARIA; COMÉRCIO ATACADISTA DE PRODUTOS DE HIGIENE PESSOAL; COMÉRCIO ATACADISTA DE EQUIPAMENTOS ELÉTRICOS DE USO PESSOAL E DOMÉSTICO; COMÉRCIO ATACADISTA DE COMPONENTES ELETRÔNICOS E EQUIPAMENTOS DE TELEFONIA E COMUNICAÇÃO; COMÉRCIO ATACADISTA DE MÁQUINAS E EQUIPAMENTOS PARA USO INDUSTRIAL; PARTES E PEÇAS; COMÉRCIO ATACADISTA DE MÁQUINAS E EQUIPAMENTOS PARA USO COMERCIAL; PARTES E PEÇAS; COMÉRCIO ATACADISTA DE FERRAGENS E FERRAMENTAS; FABRICAÇÃO DE ARTEFATOS DE MATERIAL PLÁSTICO PARA USOS INDUSTRIAIS; FABRICAÇÃO DE EQUIPAMENTOS E ACESSÓRIOS PARA SEGURANÇA PESSOAL E PROFISSIONAL; COMÉRCIO ATACADISTA DE MATERIAL ELÉTRICO; COMÉRCIO ATACADISTA DE TINTAS, VERNIZES E SIMILARES; COMÉRCIO ATACADISTA ESPECIALIZADO DE MATERIAIS DE CONSTRUÇÃO; COMÉRCIO ATACADISTA DE MATERIAIS DE CONSTRUÇÃO; COMÉRCIO ATACADISTA DE OUTROS PRODUTOS QUÍMICOS E PETROQUÍMICOS; COMÉRCIO ATACADISTA DE PRODUTOS SIDERÚRGICOS E METALÚRGICOS; COMÉRCIO ATACADISTA DE EMBALAGENS; COMÉRCIO VAREJISTA DE TINTAS E MATERIAIS PARA PINTURA; COMÉRCIO VAREJISTA DE MATERIAL ELÉTRICO; COMÉRCIO VAREJISTA DE VIDROS; COMÉRCIO VAREJISTA DE FERRAGENS E FERRAMENTAS; COMÉRCIO VAREJISTA DE MATERIAIS HIDRÁULICOS; COMÉRCIO VAREJISTA DE MATERIAIS DE CONSTRUÇÃO; COMÉRCIO VAREJISTA**

8100000087027

1/6 - B



Junta Comercial do Estado de Santa Catarina

Certifico o Registro em 22/01/2020

22/01/2020

Arquivamento 20204873339 Protocolo 204873339 de 22/01/2020 NIRE 42206073903

Nome da empresa JD ELETRO COMERCIAL LTDA

Este documento pode ser verificado em <http://regin.jucesc.sc.gov.br/autenticacaoDocumentos/autenticacao.aspx>

Chancela 265226006833200

Esta cópia foi autenticada digitalmente e assinada em 22/01/2020 por Renata da Silva Wiezorkoski - Secretária-geral em exercício



CONTROLE INTERNO
PÁG 638

CONTRATO SOCIAL JD ELETRO COMERCIAL LTDA

ESPECIALIZADO DE EQUIPAMENTOS E SUPRIMENTOS DE INFORMÁTICA; COMÉRCIO VAREJISTA ESPECIALIZADO DE EQUIPAMENTOS DE TELEFONIA E COMUNICAÇÃO; COMÉRCIO VAREJISTA DE MÓVEIS; COMÉRCIO VAREJISTA DE ARTIGOS DE COLCHOARIA; COMÉRCIO VAREJISTA DE TECIDOS; COMERCIO VAREJISTA DE ARTIGOS DE CAMA, MESA E BANHO; COMÉRCIO VAREJISTA ESPECIALIZADO DE INSTRUMENTOS MUSICAIS E ACESSÓRIOS; COMÉRCIO VAREJISTA ESPECIALIZADO DE PEÇAS E ACESSÓRIOS PARA APARELHOS ELETROELETRÔNICOS PARA USO DOMÉSTICO, EXCETO INFORMÁTICA E COMUNICAÇÃO; COMÉRCIO VAREJISTA DE ARTIGOS DE TAPEÇARIA, CORTINAS E PERSIANAS; COMÉRCIO VAREJISTA DE ARTIGOS DE PAPELARIA; COMÉRCIO VAREJISTA DE BRINQUEDOS E ARTIGOS RECREATIVOS; COMÉRCIO VAREJISTA DE ARTIGOS ESPORTIVOS; COMÉRCIO VAREJISTA DE BICICLETAS E TRICICLOS; PEÇAS E ACESSÓRIOS; COMÉRCIO VAREJISTA DE COSMÉTICOS, PRODUTOS DE PERFUMARIA E DE HIGIENE PESSOAL; COMÉRCIO VAREJISTA DE ARTIGOS MÉDICOS E ORTOPÉDICOS; COMÉRCIO VAREJISTA DE ARTIGOS DO VESTUÁRIO E ACESSÓRIOS; COMÉRCIO VAREJISTA DE CALÇADOS; COMÉRCIO VAREJISTA DE PRODUTOS SANEANTES DOMISSANTÁRIOS; FABRICAÇÃO DE ARTIGOS DE METAL PARA USO DOMÉSTICO E PESSOAL; COMÉRCIO ATACADISTA DE EQUIPAMENTOS E ARTIGOS DE USO PESSOAL E DOMÉSTICO; COMÉRCIO VAREJISTA DE OUTROS ARTIGOS DE USO PESSOAL E DOMÉSTICO.

Cláusula Quinta: A sociedade iniciará suas atividades a partir do registro deste ato perante a Junta Comercial do Estado de Santa Catarina e seu prazo de duração será indeterminado.

Cláusula Sexta: O capital social será de R\$ 50.000,00 (Cinquenta Mil Reais), dividido em 50.000 (cinquenta mil) quotas no valor de R\$ 1,00 (Um Real) cada uma, que ficarão distribuídas entre os sócios da seguinte forma:

N. ORDEM	SÓCIOS	QUOTAS		VALORES
1	JOICE DEGLMANN	50.000	R\$	50.000,00
	TOTAL	50.000	R\$	50.000,00

Parágrafo Único: O capital social está totalmente integralizado nesta data, em moeda corrente nacional.

Cláusula Sétima: As quotas do capital são indivisíveis em relação à sociedade e não poderão ser transferidas, alienadas, caucionadas, empenhadas, oneradas ou gravadas, total ou parcialmente, a qualquer título, a terceiros, sem o consentimento expresso dos sócios que representam a maioria absoluta do capital social, assegurando o direito de preferência aos demais sócios, em igualdade de condições.

8100000087027

2/6 - B



Junta Comercial do Estado de Santa Catarina
Certifico o Registro em: 22/01/2020 22/01/2020

Arquivamento 20204873339 Protocolo 204873339 de 22/01/2020 NIRE 42206073903

Nome da empresa: JD ELETRO COMERCIAL LTDA

Este documento pode ser verificado em <http://regin.jucesp.sp.gov.br/autenticacaoDocumentos/autenticacao.aspx>

Chancela 265226006833200

Esta cópia foi autenticada digitalmente e assinada em 22/01/2020 por Renata da Silva Wiczorkoski - Secretária-geral em exercício



v3.0 - DAUTIN Blockchain Documentos Digitais e Serviços Ltda EPP certifica em 02/09/2022 14:57:22 que o documento de hash (SHA-256) 7b9202909a1f6164cb2086b60cfd3d5eae024167897568eb4e44fd4fad8331a foi validado em 02/09/2022 14:56:09 através da transação blockchain 0x492131749cbafebc11477e11b5f112b12273eb9ba45487bbcb900d138a3b84b4 e pode ser verificado em <https://www.dautin.com/FileCheck> (NID: 81566)



**CONTRATO SOCIAL
JD ELETRO COMERCIAL LTDA**

Cláusula Oitava: A responsabilidade de cada sócio é restrita ao valor de suas respectivas quotas, apenas respondendo solidariamente pela integralização do capital.

Cláusula Nona: A administração da sociedade será exercida ISOLADAMENTE a(o) Sócio(a) JOICE DEGLMANN e a ele caberá a responsabilidade ou representação ativa e passiva da sociedade, judicial e extrajudicialmente, podendo praticar todos os atos compreendidos no objeto social, sempre no interesse da sociedade, ficando vedado, entretanto, o uso do nome empresarial em negócios estranhos aos fins sociais.

Parágrafo Primeiro. Fica expressamente vedado o uso da firma, sob qualquer pretexto ou modalidade, em operações ou negócios estranhos ao objeto social.

Parágrafo Segundo: A título de PRÓ-LOBORE o(a) administrador(a) poderá retirar mensalmente uma quantia, cujo valor será fixado de comum acordo entre os sócios.

Cláusula Décima: O exercício social terminará 31 DE DEZEMBRO, ao término do qual será apurado o inventário físico e monetário dos bens, direitos e obrigações.

Parágrafo Primeiro: Em reunião anual de sócios, quando não dispensada pela legislação vigente, será decidido o destino dos resultados do exercício, a participação nos lucros, bem como a constituição de reservas de lucros e a sua reversão.

Parágrafo Segundo: O lucro líquido, apurado em balanço anual ou mensal, poderá ser distribuído ou não, a critério dos sócios e da situação financeira e patrimonial da sociedade. Em havendo a distribuição, os lucros disponíveis, após a constituição de reservas e participações, poderão ser partilhados entre os sócios de forma Conforme o percentual de capital social de cada socio..

Parágrafo Terceiro: Se o resultado do exercício apresentar prejuízo, este será compensado com lucros acumulados de exercícios anteriores, com reserva de lucros, e nesta ordem. O saldo de prejuízo que porventura remanescer será mantido em conta de prejuízos acumulados para compensação com lucros de exercícios seguintes. No caso de inexistência de lucros suficientes para absorção total do prejuízo, este será suportado pelos sócios na proporção de suas participações no capital social.

Cláusula Décima Primeira: A reunião da sociedade poderá ser convocada por qualquer dos sócios, conforme as normas estabelecidas na legislação pertinente, mediante a expedição de carta convocatória, com local, data, hora e a ordem do dia da reunião, para o endereço dos sócios, para esse fim.

Parágrafo Primeiro: Ficam dispensadas as formalidades de convocação para reunião previstas no § 3º do art. 1.152 do Código Civil, quando todos os sócios comparecerem ou se declararem, por escrito, cientes do local, data, hora e ordem do dia.

8100000087027

3/6 - B



Junta Comercial do Estado de Santa Catarina

Certifico o Registro em 22/01/2020

22/01/2020

Arquivamento 20204873339 Protocolo 204873339 de 22/01/2020 NIRE 42206073903

Nome da empresa JD ELETRO COMERCIAL LTDA

Este documento pode ser verificado em <http://regin.jucesc.sc.gov.br/autenticacaoDocumentos/autenticacao.aspx>

Chancela 265226006833200

Esta cópia foi autenticada digitalmente e assinada em 22/01/2020 por Renata da Silva Wieszorkoski - Secretária-geral em exercício





CONTRATO SOCIAL JD ELETRO COMERCIAL LTDA

Parágrafo Segundo: Torna-se dispensável a reunião por determinação legal ou quando todos os sócios decidirem, por escrito, sobre a matéria que seria objeto de deliberação.

Parágrafo Terceiro: Porém, em sendo necessária a realização de reunião, as deliberações sociais, nas quais cada quota do capital social corresponderá a um voto, serão tomadas mediante quorum de instalação que será a maioria absoluta do capital social, quorum este que também se aplica a nomeação do administrador, porém, para a alienação do estabelecimento comercial, cisão, fusão, transformação, liquidação ou dissolução o quorum deliberativo será, então, de três quartos dos votos dos quotistas.

Cláusula Décima Segunda: O falecimento, retirada, interdição ou inabilitação de um dos sócios não acarretará a dissolução da sociedade, que continuará com o sócio remanescente ou herdeiros do sócio falecido. Caso o(s) herdeiro(s) do sócio falecido não pretenda(m) integrar-se a Sociedade, então, caberá ao(s) sócio(s) remanescente(s) providenciar(em) a produção de balanço especial e apuração do patrimônio líquido para pagamento dos haveres do sócio falecido, conforme o disposto na Cláusula Décima Quinta.

Cláusula Décima Terceira: O(s) administrador(es) declara(m), sob as penas da lei, que não existe(m) impedimento(s) de exercer a administração da sociedade, por lei especial, ou em virtude de condenação criminal, ou por se encontrar(em) sob os efeitos dela, a pena que vede, ainda que temporariamente, o acesso a cargos públicos, ou por crime falimentar, de prevaricação, suborno, concussão, peculato, ou contra a economia popular, contra o sistema financeiro nacional, contra normas de defesa da concorrência, contra as relações de consumo, fé pública, ou a propriedade.

Cláusula Décima Quarta: Os sócios poderão retirar-se da sociedade, pela vontade unilateral, a qualquer tempo, por dissidência em relação à alteração contratual deliberada pela maioria, ou outros fatores estranhos à alteração contratual.

Parágrafo Único: O sócio dissidente de qualquer decisão majoritária, poderá exercer o direito de retirar-se da sociedade, manifestando a sua intenção à sociedade e aos outros sócios, por escrito mediante protocolo, dentro do prazo de 30 (trinta) dias, a contar da deliberação que discordou, sendo os seus haveres apurados e pagos na forma da Cláusula seguinte.

Cláusula Décima Quinta: Os haveres dos sócios retirantes serão pagos mediante a elaboração de balanço especialmente levantado onde o valor da sua quota será considerado pelo montante efetivamente realizado, liquidando-a com base na situação patrimonial da sociedade à data da resolução.

Parágrafo Primeiro: A quota liquidada será paga em moeda corrente nacional..

Parágrafo Segundo: No prazo de 30 (trinta) dias, será levantado o balanço especial da sociedade

8100000087027

4/6 - B



Junta Comercial do Estado de Santa Catarina

Certifico o Registro em 22/01/2020

22/01/2020

Arquivamento 20204873339 Protocolo 204873339 de 22/01/2020 NIRE 42206073903

Nome da empresa JD ELETRO COMERCIAL LTDA

Este documento pode ser verificado em <http://regin.jucesc.sc.gov.br/autenticacaoDocumentos/autenticacao.aspx>

Chancela 26522600633200

Esta cópia foi autenticada digitalmente e assinada em 22/01/2020 por Renata da Silva Wierzchoski - Secretária-geral em exercício



v3.0 - DAUTIN Blockchain Documents Digitais e Serviços Ltda EPP certifica em 02/09/2022 14:57:22 que o documento de hash (SHA-256) 7b9202909a1f6164cb2086b60c6d3d5eae024f467897568eb4e44fd4fad8331a foi validado em 02/09/2022 14:56:09 através da transação blockchain 0x492131749cbafecb1b477e11b5f112b12273eb9ba45487bbcb900d138a3b84b4 e pode ser verificado em <https://www.dautin.com/FileCheck> (NID: 81566)



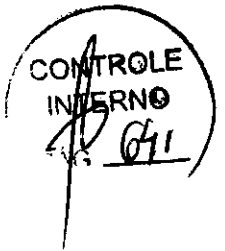

CONTRATO SOCIAL JD ELETRO COMERCIAL LTDA

previsto no "caput" desta cláusula, cuja data-base é a da ocorrência do referido evento. Considera-se como data do evento: a) a data da notificação feita por sócio dissidente de alteração contratual; b) a data de requerimento do sócio retirante voluntário pelo fim da afeição societária.

Parágrafo Terceiro: O Balanço especial de que trata esta cláusula será elaborado por profissional devidamente habilitado.

Cláusula Décima Sexta: Dependem de deliberação e concordância dos sócios: a) A aprovação das contas da administração; b) a exclusão ou retirada de um dos sócios por pedido do sócio; c) a designação dos administradores em ato separado, não sócio ou administrador sócio; d) a destituição dos administradores; e) o modo e o valor da remuneração dos administradores; f) a participação dos administradores e dos empregados nos lucros; g) a modificação do contrato social; h) a transformação da sociedade, ou a fusão, cisão ou incorporação, resolução, dissolução e liquidação da sociedade empresarial; i) a nomeação ou destituição de liquidantes e o julgamento de suas contas; j) recuperação judicial; k) investimento em outras empresas, coligadas ou controladas; l) aumento de capital com bens ou moeda corrente; m) aprovação de laudo de reavaliação a valor venal de bens ou direitos do ativo permanente

Cláusula Décima Sétima: A sociedade por deliberação da reunião dos sócios poderá: a) transformar-se em outro tipo social; b) incorporar outra sociedade ou ser incorporada; c) fundir-se com outra sociedade; d) cindir-se total ou parcialmente, vertendo seu patrimônio em outras sociedades, extinguindo-se caso a versão for total ou absorver patrimônio de sociedade cindida.

Parágrafo Único: Para tanto é necessário a aprovação de três quartos dos quotistas presentes na reunião, instalada nos moldes do art. 1074 e seguintes do Código Civil, bem como a elaboração de laudo de avaliação por profissional habilitado, que será nomeado na reunião, e que deverá observar os critérios do balanço especial, constantes da Cláusula Décima Quinta, protocolo e justificativas elaboradas nos moldes da lei.

Cláusula Décima Oitava: A sociedade entrará em dissolução, seguida de liquidação e partilha, nas hipóteses previstas no Art. 1.033 CC.

Parágrafo Único: Em todas as hipóteses de dissolução, a reunião, por maioria societária, deverá eleger o liquidante, observados os termos do art. 1102 e seguintes do Código Civil Brasileiro, arbitrando os seus honorários e fixando data de encerramento do processo liquidatário.

Cláusula Décima Nona: Os sócios subscritores das quotas do capital social declaram, para todos os efeitos legais, que não estão impedidos, nos termos da lei, de exercer os atos empresariais, em virtude de condenação criminal ou qualquer tipo de impedimento legal inclusive incapacidade superveniente, encontrando-se em pleno exercício de seus direitos civis, inclusive de personalidade.

8100000087027

5/6 - B



Junta Comercial do Estado de Santa Catarina

Certifico o Registro em 22/01/2020

22/01/2020

Arquivamento 20204873339 Protocolo 204873339 de 22/01/2020 NIRE 42206073903

Nome da empresa JD ELETRO COMERCIAL LTDA

Este documento pode ser verificado em <http://regin.jucesc.sc.gov.br/autenticacaoDocumentos/autenticacao.aspx>

Chancela 265226/06833200

Esta cópia foi autenticada digitalmente e assinada em 22/01/2020 por Renata da Silva Wieszorkoski - Secretária-geral em exercício



v3.0 - DAUTIN Blockchain Documentos Digitais e Serviços Ltda EPP certifica em 02/09/2022 14:57:22 que o documento de hash (SHA-256) 7b9202909a1f6164cb2086b60c6d3d5eae024f4c7897568eb4e44fdad8331a foi validado em 02/09/2022 14:56:09 através da transação blockchain 0x492131749cbafebc1b477e11b5f112b12273eb9ba45487bbcb900d138a3b84b4 e pode ser verificado em <https://www.dautin.com/FileCheck> (NID: 81566)





CONTRATO SOCIAL JD ELETRO COMERCIAL LTDA

Cláusula Vigésima: Os endereços dos sócios, constantes do Contrato Social, serão válidos para o encaminhamento de convocações, cartas, avisos e etc., relativos a atos societários de seu interesse.

Parágrafo Único: A responsabilidade quanto à informação oportuna de alterações desses endereços é exclusiva dos sócios, que deverão fazê-la por escrito.

Cláusula Vigésima Primeira: Declara, sob as penas da lei, que se enquadra na condição de MICROEMPRESA - ME nos termos da Lei Complementar nº 123, de 14/12/2006.

Cláusula Vigésima Segunda: Fica eleito o foro da comarca de BLUMENAU - SC, para dirimir as questões oriundas do presente contrato.

Cláusula Vigésima Terceira: As omissões ou dúvidas que possam ser suscitadas e não reguladas pelo presente contrato serão supridas ou resolvidas com base nas disposições do Código Civil Brasileiro, Lei n. 10406 de 10 de janeiro de 2002, supletivamente pela lei das sociedades anônimas e pela legislação pertinente em vigor.

BLUMENAU, 22 de janeiro de 2020.

JOICE DEGLMANN
CPF: 043.179.589-45

8100000087027

6/6 - B



Junta Comercial do Estado de Santa Catarina

22/01/2020

Certifico o Registro em 22/01/2020

Arquivamento 20204873339 Protocolo 204873339 de 22/01/2020 NIRE 42206073903

Nome da empresa JD ELETRO COMERCIAL LTDA

Este documento pode ser verificado em <http://regin.jucecsc.sc.gov.br/autenticacaoDocumentos/autenticacao.aspx>

Chancela 265226006833200

Esta cópia foi autenticada digitalmente e assinada em 22/01/2020 por Renata da Silva Wiezorkoski - Secretária-geral em exercício



v3.0 - DAUTIN Blockchain Documentos Digitais e Serviços Ltda EPP certifica em 02/09/2022 14:57:22 que o documento de hash (SHA-256) 7b9202909a1f6164cb2086b60c6d345eae024f467897568eb4e44fd4fad8331a foi validado em 02/09/2022 14:56:09 através da transação blockchain 0x492131749cbafebc1b477e11b5f112b12273eb9ba45487b9cb900d138a3b84b4 e pode ser verificado em <https://www.dautin.com/FileCheck> (NID: 81566)



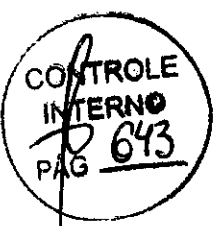

204873339

TERMO DE AUTENTICACAO

NOME DA EMPRESA	JD ELETRO COMERCIAL LTDA
PROTOCOLO	204873339 - 22/01/2020
ATO	090 - CONTRATO
EVENTO	090 - CONTRATO

MATRIZ

NIRE 42206073903
 CNPJ 36.091.140/0001-60
 CERTIFICO O REGISTRO EM 22/01/2020
 SOB N: 42206073903

EVENTOS

315 - ENQUADRAMENTO DE MICROEMPRESA ARQUIVAMENTO: 20204873339

REPRESENTANTES QUE ASSINARAM DIGITALMENTE

Cpf: 04317958945 - JOICE DEGLMANN



Junta Comercial do Estado de Santa Catarina

22/01/2020

Certifico o Registro em 22/01/2020

Arquivamento 20204873339 Protocolo 204873339 de 22/01/2020 NIRE 42206073903

Nome da empresa: JD ELETRO COMERCIAL LTDA

Este documento pode ser verificado em <http://regin.jucesc.sc.gov.br/autenticacaoDocumentos/autenticacao.aspx>

Chancela 26522606833700

Esta cópia foi autenticada digitalmente e assinada em 22/01/2020 por Renata da Silva Wiezorkoski - Secretária-geral em exercicio



v3.0 - DAUTIN Blockchain Documentos Digitais e Serviços Ltda EPP certifica em 02/09/2022 14:57:22 que o documento de hash (SHA-256)
 7b9202909a1f6164cb2086b60c6d3d5eae024f467897568eb4e44fd4fad8331a foi validado em 02/09/2022 14:56:09 através da transação blockchain
 0x492131749cbafebc1b477e11u5f112b12273eb9ba45487bbcb900d138a3b84b4 e pode ser verificado em <https://www.dautin.com/FileCheck> (NID: 81566)



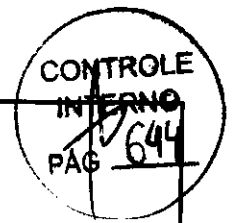

Rua XV de Novembro, 64 - Sala 21
Edifício Pedro Francisco Vargas
Centro, Itajai - Santa Catarina
(47) 3514-7599 | (47) 99748-2223
www.dautin.com | dautin@dautin.com



CERTIFICADO DE PROVA DE AUTENTICIDADE ELETRÔNICA

A DAUTIN BLOCKCHAIN DOCUMENTOS DIGITAIS E SERVIÇOS LTDA, especificada neste ato apenas como **Dautin Blockchain Co.** CERTIFICA para os devidos fins de direito que, o arquivo digital especificado com o tipo documental **Contrato** e representado pela função hash criptográfica conhecida como SHA-256, de código **7b9202909a1f6164cb2086b60c6d3d5eae024f467897568eb4e44fd4fad8331a** foi autenticado de acordo com as Legislações e normas vigentes¹ através da rede blockchain Ethereum Classic, sob o identificador único denominado NID **81566** dentro do sistema.

A autenticação eletrônica do documento intitulado "**Contrato JD**", cujo assunto é descrito como "**Contrato JD**", faz prova de que em **02/09/2022 14:55:54**, o responsável **JD Eletro Comercial Ltda (36.091.140/0001-60)** tinha posse do arquivo com as mesmas características que foram reproduzidas na prova de autenticidade, sendo de **JD Eletro Comercial Ltda** a responsabilidade, única e exclusiva, pela idoneidade do documento apresentado a **DAUTIN Blockchain Co.**

Este CERTIFICADO foi emitido em **02/09/2022 14:57:03** através do sistema de autenticação eletrônica da empresa **DAUTIN Blockchain Co.** de acordo com o Art. 10, § 2º da MP 2200-2/2001, Art. 107 do Código Civil e Art. 411, em seus §§ 2º e 3º do Código de Processo Civil, estando dessa maneira de acordo para o cumprimento do Decreto 10278/2020.

Para mais informações sobre a operação acesse o site <https://www.dautin.com> e informe o código da transação blockchain **0x492131749cbafebc1b477e11b5f112b12273eb9ba45487bbcb900d138a3b84b4**. Também é possível acessar a consulta através da rede blockchain em <https://blockscout.com/etc/mainnet/>

¹ Legislação Vigente: Medida Provisória nº 2200-2/2001, Código Civil e Código de Processo Civil.

DAUTIN
BLOCKCHAIN



Presidência da República Casa Civil
Subchefia para Assuntos Jurídicos
MEDIDA PROVISÓRIA 2.200-2
DE 24 DE AGOSTO DE 2001.



CONTROLE INTERNO
PAG 645

REPÚBLICA FEDERATIVA DO BRASIL
MINISTÉRIO DA INTERIORES
DEPARTAMENTO NACIONAL DE IDENTIFICAÇÃO
DEPARTAMENTO NACIONAL DE IDENTIFICAÇÃO

VALIDA EM TODO O TERRITÓRIO NACIONAL
2010033392

PROBIO F. AST. TICAR
2010033392

JOICE DEGLIMANN

4924327 SC

DATA NASCIMTO 01/04/1985

IVONETE FERREZINA DEGLIMANN

14/10/2008

SANTA CATARINA





Rua XV de Novembro, 64 - Sala 21
Edifício Pedro Francisco Vargas
Centro, Itajaí - Santa Catarina
(47) 3514-7599 | (47) 99748-2223
www.dautin.com | dautin@dautin.com



CERTIFICADO DE PROVA DE AUTENTICIDADE ELETRÔNICA

A DAUTIN BLOCKCHAIN DOCUMENTOS DIGITAIS E SERVIÇOS LTDA, especificada neste ato apenas como **Dautin Blockchain Co.** CERTIFICA para os devidos fins de direito que, o arquivo digital especificado com o tipo documental **Autenticação** e representado pela função hash criptográfica conhecida como SHA-256, de código **65771e9709de1702cf18719132faa4f951270dae2930fd14834e83ed53de16bb** foi autenticado de acordo com as Legislações e normas vigentes¹ através da rede blockchain Ethereum Classic, sob o identificador único denominado **NID 81589** dentro do sistema.

A autenticação eletrônica do documento intitulado "**Identidade Joice**", cujo assunto é descrito como "**Identidade Joice**", faz prova de que em **02/09/2022 15:43:50**, o responsável **JD Eletro Comercial Ltda (36.091.140/0001-60)** tinha posse do arquivo com as mesmas características que foram reproduzidas na prova de autenticidade, sendo de JD Eletro Comercial Ltda a responsabilidade, única e exclusiva, pela idoneidade do documento apresentado a DAUTIN Blockchain Co.

Este CERTIFICADO foi emitido em **02/09/2022 15:45:01** através do sistema de autenticação eletrônica da empresa DAUTIN Blockchain Co. de acordo com o Art. 10, § 2º da MP 2200-2/2001, Art. 107 do Código Civil e Art. 411, em seus §§ 2º e 3º do Código de Processo Civil, estando dessa maneira de acordo para o cumprimento do Decreto 10278/2020.

Para mais informações sobre a operação acesse o site <https://www.dautin.com> e informe o código da transação blockchain **0xae9125bc09487b57e2e6d1f46370c729c1e33d2cb21f9f0084f9ece9cd51a97a**. Também é possível acessar a consulta através da rede blockchain em <https://blockscout.com/etc/mainnet/>

¹ Legislação Vigente: Medida Provisória nº 2200-2/2001, Código Civil e Código de Processo Civil.



Presidência da República Casa Civil
Subchefia para Assuntos Jurídicos
MEDIDA PROVISÓRIA 2.200-2
DE 24 DE AGOSTO DE 2001



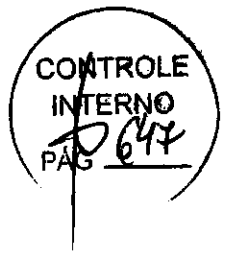

MINISTÉRIO DA FAZENDA
Secretaria da Receita Federal do Brasil
Procuradoria-Geral da Fazenda Nacional

CERTIDÃO NEGATIVA DE DÉBITOS RELATIVOS AOS TRIBUTOS FEDERAIS E À DÍVIDA ATIVA DA UNIÃO

Nome: JD ELETRO COMERCIAL LTDA
CNPJ: 36.091.140/0001-60

Ressalvado o direito de a Fazenda Nacional cobrar e inscrever quaisquer dívidas de responsabilidade do sujeito passivo acima identificado que vierem a ser apuradas, é certificado que não constam pendências em seu nome, relativas a créditos tributários administrados pela Secretaria da Receita Federal do Brasil (RFB) e a inscrições em Dívida Ativa da União (DAU) junto à Procuradoria-Geral da Fazenda Nacional (PGFN).

Esta certidão é válida para o estabelecimento matriz e suas filiais e, no caso de ente federativo, para todos os órgãos e fundos públicos da administração direta a ele vinculados. Refere-se à situação do sujeito passivo no âmbito da RFB e da PGFN e abrange inclusive as contribuições sociais previstas nas alíneas 'a' a 'd' do parágrafo único do art. 11 da Lei nº 8.212, de 24 de julho de 1991.

A aceitação desta certidão está condicionada à verificação de sua autenticidade na Internet, nos endereços <<http://rfb.gov.br>> ou <<http://www.pgfn.gov.br>>.

Certidão emitida gratuitamente com base na Portaria Conjunta RFB/PGFN nº 1.751, de 2/10/2014.
Emitida às 13:35:29 do dia 23/01/2023 <hora e data de Brasília>.
Válida até 22/07/2023.

Código de controle da certidão: **FA99.AFEE.8872.6CE7**
Qualquer rasura ou emenda invalidará este documento.



ESTADO DE SANTA CATARINA
SECRETARIA DE ESTADO DA FAZENDA



CERTIDÃO NEGATIVA DE DÉBITOS ESTADUAIS

Nome (razão social): **JD ELETRO COMERCIAL LTDA**
CNPJ/CPF: **36.091.140/0001-60**

Ressalvando o direito da Fazenda Estadual de inscrever e cobrar as dívidas que vierem a ser apuradas, é certificado que não constam, na presente data, pendências em nome do contribuinte acima identificado, relativas aos tributos, dívida ativa e demais débitos administrados pela Secretaria de Estado da Fazenda.

Dispositivo Legal: **Lei nº 3938/66, Art. 154**
Número da certidão: **230140094642776**
Data de emissão: **17/04/2023 09:17:38**
Validade (Lei nº 3938/66, Art. 158, modificado pelo artigo 18 da Lei n 15.510/11.): **16/06/2023**

A autenticidade desta certidão deverá ser confirmada na página da Secretaria de Estado da Fazenda na Internet, no endereço: <http://www.sef.sc.gov.br>

Este documento foi assinado digitalmente
Impresso em: 08/05/2023 16:23:14



www.blumenau.sc.gov.br

Secretaria da Fazenda
Diretoria de Receita

Gerência de Cobrança

CONTROLE
INTERNO
PAG 619

CERTIDÃO NEGATIVA DE DÉBITO

Nome: JD ELETRO COMERCIAL LTDA

CPF/CNPJ: 36.091.140/0001-60

CMC: 137535

Endereço: DAS BROMELIAS 1126, ANDAR, FORTALEZA ALTA, BLUMENAU - SC, CEP 89058-080
DAS BROMELIAS 1126, ANDAR 1, FORTALEZA ALTA

Para fins de LICITAÇÃO.

Certificamos, nos termos do Artigo 2º do Decreto Nº 9.101 de 29/01/2010, que inexistente débito impeditivo para a expedição desta Certidão em nome do contribuinte acima identificado, ressalvado ao Município de Blumenau o direito de cobrar qualquer importância que venha a ser apurada.

A presente Certidão Negativa de Débito, tem validade pelo prazo de 180 (Cento e oitenta) dias, contados da data de sua expedição. Esta certidão refere-se a débitos municipais.

Número de Certidão: 120763705234

Assinatura Digital: 5EC4273150CB2899435465FFC30AF79C

Data/Hora Emissão: 08/05/2023 16:19:21

Data Validade: 04/11/2023

Atenção: Qualquer rasura ou emenda invalidará este documento

A autenticidade desta certidão deverá ser confirmada no endereço <http://www.blumenau.sc.gov.br/cidadao>



CAIXA
CAIXA ECONÔMICA FEDERAL

**Certificado de Regularidade
do FGTS - CRF**

Inscrição: 36.091.140/0001-60
Razão Social: JD ELETRO COMERCIAL LTDA
Endereço: R DAS BROMELIAS 1126 ANDAR 1 / FORTALEZA ALTA / BLUMENAU / SC / 89058-080

A Caixa Econômica Federal, no uso da atribuição que lhe confere o Art. 7, da Lei 8.036, de 11 de maio de 1990, certifica que, nesta data, a empresa acima identificada encontra-se em situação regular perante o Fundo de Garantia do Tempo de Serviço - FGTS.

O presente Certificado não servirá de prova contra cobrança de quaisquer débitos referentes a contribuições e/ou encargos devidos, decorrentes das obrigações com o FGTS.

Validade: 25/05/2023 a 23/06/2023

Certificação Número: 2023052504063340691200

Informação obtida em 30/05/2023 17:47:38

A utilização deste Certificado para os fins previstos em Lei esta condicionada a verificação de autenticidade no site da Caixa:
www.caixa.gov.br



PODER JUDICIÁRIO
JUSTIÇA DO TRABALHO

CERTIDÃO NEGATIVA DE DÉBITOS TRABALHISTAS

Nome: JD ELETRO COMERCIAL LTDA (MATRIZ E FILIAIS)
CNPJ: 36.091.140/0001-60
Certidão n°: 22187856/2023
Expedição: 23/05/2023, às 14:44:02
Validade: 19/11/2023 - 180 (cento e oitenta) dias, contados da data de sua expedição.

Certifica-se que JD ELETRO COMERCIAL LTDA (MATRIZ E FILIAIS), inscrito(a) no CNPJ sob o n° 36.091.140/0001-60, **NÃO CONSTA** como inadimplente no Banco Nacional de Devedores Trabalhistas. Certidão emitida com base nos arts. 642-A e 883-A da Consolidação das Leis do Trabalho, acrescentados pelas Leis ns.º 12.440/2011 e 13.467/2017, e no Ato 01/2022 da CGJT, de 21 de janeiro de 2022. Os dados constantes desta Certidão são de responsabilidade dos Tribunais do Trabalho.

No caso de pessoa jurídica, a Certidão atesta a empresa em relação a todos os seus estabelecimentos, agências ou filiais.

A aceitação desta certidão condiciona-se à verificação de sua autenticidade no portal do Tribunal Superior do Trabalho na Internet (<http://www.tst.jus.br>).

Certidão emitida gratuitamente.

INFORMAÇÃO IMPORTANTE

Do Banco Nacional de Devedores Trabalhistas constam os dados necessários à identificação das pessoas naturais e jurídicas inadimplentes perante a Justiça do Trabalho quanto às obrigações estabelecidas em sentença condenatória transitada em julgado ou em acordos judiciais trabalhistas, inclusive no concernente aos recolhimentos previdenciários, a honorários, a custas, a emolumentos ou a recolhimentos determinados em lei; ou decorrentes de execução de acordos firmados perante o Ministério Público do Trabalho, Comissão de Conciliação Prévia ou demais títulos que, por disposição legal, contiver força executiva.

RAZÃO SOCIAL: JD ELETRO COMERCIAL LTDA
 CNPJ Nº: 36.091.140/0001-60
 ENDEREÇO: RUA DAS BROMELIAS, Nº 1126, 1º ANDAR, FORTALEZA ALTA
 CIDADE: BLUMENAU CEP 89.058-080 ESTADO: SC
 FONE/FAX DA EMPRESA: (47) 3288-6842
 E-MAIL DE CONTATO: administrativo@jdblu.com.br

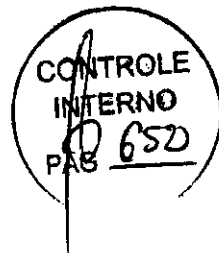

Ao Órgão MUNICÍPIO DE RIBEIRAO DO PINHAL, Pregão Eletrônico Nº 040/2023. Apresentamos nossa proposta de preços.

Item	Descrição	Unidade	Qtd	R\$ Unitário	Valor Total
Lote: 24					
1	AVENTAL MATERIAL: NÃO TECIDO DE POLIETILENO DE ALTA DENSIDADE TIPO: PROTEÇÃO CARACTERÍSTICAS ADICIONAIS: TRATAMENTO ANTIESTÁTICO, TAMANHO 1,20 X 0,80 CM APLICAÇÃO: PROTEÇÃO INDIVIDUAL. MARCA: BRASCAMP MODELO: CA 28303	COMP	10,00	51,00	510,00
Valor total do grupo:					510,00
Lote: 57					
1	CAPA DE SEGURANÇA TAM. G CAPA CHUVA MATERIAL: POLIÉSTER E PVC, TAMANHO REFERÊNCIA: G, COR: INCOLOR, TRANSMITÂNCIA: TRANSPARENTE, CARACTERÍSTICAS ADICIONAIS: CAPUZ, BOTÕES PLÁSTICO PRESSÃO, COM SOLDA ELETRÔNICA", "UNIDADE" MARCA: BRASCAMP MODELO: CA 28449	COMP	20,00	38,00	760,00
Valor total do grupo:					760,00
Lote: 58					
1	CAPA DE SEGURANÇA TAM. GG CAPA CHUVA MATERIAL: PVC, TAMANHO REFERÊNCIA: GG, COR: AMARELA, CARACTERÍSTICAS ADICIONAIS: FORRADO COM CAPUZ", "UNIDADE" MARCA: BRASCAMP MODELO: CA 28449	COMP	20,00	39,00	780,00
Valor total do grupo:					780,00
Lote: 178					
1	LUVA DE SEGURANÇA MALHA DE ALGODÃO REVEST. LÁTEX NA PALMA, DEDO, DORSO LUVA DE PROTEÇÃO MATERIAL: LATÉX, FINALIDADE: EPI - EQUIPAMENTO DE PROTEÇÃO INDIVIDUAL, TAMANHO: MÉDIO, CARACTERÍSTICAS ADICIONAIS: FORRO FLOCADO ALGODÃO, COMPRIMENTO MÍNIMO 29CM, ACABAMENTO PALMA: ANTIDERRAPANTE", "PAR" MARCA: HANDEX MODELO: CA 41627	PAR	1.000,00	16,00	16.000,00
Valor total do grupo:					16.000,00
Lote: 225					
1	PROTETOR AUDITIVO 02 CONCHAS PLÁSTICO CAPA PVC PROTETORAURICULAR MATERIAL: PVC MATERIAL ALMOFADA: ESPUMA TAMANHO: ÚNICO CARACTERÍSTICAS ADICIONAIS: COM CORDÃO, REUTILIZÁVEL, FORMA DE ESPIRAL MARCA: PROTECT QUALITY MODELO: CA 17664	COMP	10,00	7,00	70,00
Valor total do grupo:					70,00

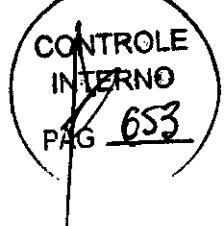

RAZÃO SOCIAL: JD ELETRO COMERCIAL LTDA
 CNPJ Nº: 36.091.140/0001-60
 ENDEREÇO: RUA DAS BROMELIAS, Nº 1126, 1º ANDAR, FORTALEZA ALTA
 CIDADE: BLUMENAU CEP 89.058-080 ESTADO: SC
 FONE/FAX DA EMPRESA: (47) 3288-6842
 E-MAIL DE CONTATO: administrativo@jdblu.com.br

Ao Órgão MUNICÍPIO DE RIBEIRÃO DO PINHAL, Pregão Eletrônico Nº 040/2023. Apresentamos nossa proposta de preços.

Item	Descrição	Unidade	Qtd	R\$ Unitário	Valor Total
Lote: 226					
1	PROTETOR FACIAL PROTETOR FACIAL MATERIAL: POLICARBONATO COR: TRANSPARENTE CARACTERÍSTICAS ADICIONAIS: TIPO VISEIRA, C/ VISOR FIXO TIPO FIXAÇÃO: CARNERIA REGULÁVEL. MARCA: PLASTCOR MODELO: CA 15019	COMP	10,00	45,00	450,00
				Valor total do grupo:	450,00
Lote: 316					
1	TOUCA SAIA LONGA ROÇADEIRA TOUCA TIPO: SAIA MATERIAL: TECIDO DE ALGODÃO TRATADO COM TEFLON APLICAÇÃO: PROTEGER A CABEÇA, PESCOÇO E OMBROS CARACTERÍSTICAS ADICIONAIS: HIDROREPELENTE À NÉVOA AGROTÓXICA OU QUÍMICA, SAIA MARCA: BRASCAMP MODELO: CA 39760	COMP	10,00	41,00	410,00
				Valor total do grupo:	410,00
				Valor total da proposta:	18.980,00

O valor total dessa proposta é de R\$18.980,00 (dezoito mil e novecentos e oitenta reais).

Dados Comerciais:

RAZÃO SOCIAL: JD ELETRO COMERCIAL LTDA
 CNPJ Nº: 36.091.140/0001-60
 ENDEREÇO: RUA DAS BROMELIAS, Nº 1126, 1º ANDAR, FORTALEZA ALTA
 CIDADE: BLUMENAU CEP 89.058-080 ESTADO: SC
 FONE/FAX DA EMPRESA: (47) 3288-6842
 E-MAIL DE CONTATO: administrativo@jdblu.com.br
 BANCO: Ailos (085) - Agência: 0101 - Conta: 11176024 - Cidade: Blumenau-SC.

- Validade da proposta: 60 (sessenta) dias a contar da sua apresentação.
- Prazo de entrega: 5 (cinco) dias úteis contados a partir do recebimento da autorização de fornecimento.
- Local de entrega: Secretaria de Obras - R. Espírito SANTO - S/Nº - Centro.
- Pagamento: 15 (quinze) dias úteis do mês subsequente contados da data da entrega da nota fiscal.
- Garantia: Conforme código de defesa do consumidor.
- Nos preços cotados estão inclusos todos os custos operacionais, encargos previdenciários, trabalhistas, tributários, comerciais e quaisquer outros que incidam direta ou indiretamente no fornecimento dos bens ou serviços.
- Declaramos que atendemos todas as exigências do presente edital.

Observações:

Blumenau, 7 de Junho de 2023

Representante Legal

JOICE
 DEGLMANN:04
 317958945

Assinado de forma digital
 por JOICE
 DEGLMANN:04317958945
 Dados: 2023.06.05
 16:16:26 -03'00'

Joice Deglmann

RG:4924327

CPF:043.179.589-45



REPÚBLICA FEDERATIVA DO BRASIL

CADASTRO NACIONAL DA PESSOA JURÍDICA

NÚMERO DE INSCRIÇÃO 31.314.488/0001-55 MATRIZ	COMPROVANTE DE INSCRIÇÃO E DE SITUAÇÃO CADASTRAL	DATA DE ABERTURA 23/08/2018
--	---	---------------------------------------

NOME EMPRESARIAL AR LIMP LTDA

TÍTULO DO ESTABELECIMENTO (NOME DE FANTASIA) AR LIMP	PORTE ME
--	--------------------

CÓDIGO E DESCRIÇÃO DA ATIVIDADE ECONÔMICA PRINCIPAL 46.49-4-02 - Comércio atacadista de aparelhos eletrônicos de uso pessoal e doméstico
--

CÓDIGO E DESCRIÇÃO DAS ATIVIDADES ECONÔMICAS SECUNDÁRIAS 43.22-3-02 - Instalação e manutenção de sistemas centrais de ar condicionado, de ventilação e refrigeração 46.41-9-03 - Comércio atacadista de artigos de armarinho 46.42-7-02 - Comércio atacadista de roupas e acessórios para uso profissional e de segurança do trabalho 46.45-1-01 - Comércio atacadista de instrumentos e materiais para uso médico, cirúrgico, hospitalar e de laboratórios 46.47-8-01 - Comércio atacadista de artigos de escritório e de papelaria 46.49-4-01 - Comércio atacadista de equipamentos elétricos de uso pessoal e doméstico 46.49-4-04 - Comércio atacadista de móveis e artigos de colchoaria 46.49-4-99 - Comércio atacadista de outros equipamentos e artigos de uso pessoal e doméstico não especificados anteriormente 46.51-6-01 - Comércio atacadista de equipamentos de informática 46.52-4-00 - Comércio atacadista de componentes eletrônicos e equipamentos de telefonia e comunicação 46.62-1-00 - Comércio atacadista de máquinas, equipamentos para terraplenagem, mineração e construção; partes e peças 46.63-0-00 - Comércio atacadista de Máquinas e equipamentos para uso industrial; partes e peças 46.69-9-99 - Comércio atacadista de outras máquinas e equipamentos não especificados anteriormente; partes e peças 46.72-9-00 - Comércio atacadista de ferragens e ferramentas 46.79-6-04 - Comércio atacadista especializado de materiais de construção não especificados anteriormente 46.86-9-02 - Comércio atacadista de embalagens 81.11-7-00 - Serviços combinados para apoio a edifícios, exceto condomínios prediais 81.21-4-00 - Limpeza em prédios e em domicílios 81.29-0-00 - Atividades de limpeza não especificadas anteriormente
--

CÓDIGO E DESCRIÇÃO DA NATUREZA JURÍDICA 206-2 - Sociedade Empresária Limitada

LOGRADOURO R CARAJAS	NÚMERO 2216	COMPLEMENTO *****
--------------------------------	-----------------------	----------------------

CEP 85.806-253	BAIRRO/DISTRITO ESMERALDA	MUNICÍPIO CASCADEL	UF PR
--------------------------	-------------------------------------	------------------------------	-----------------

ENDEREÇO ELETRÔNICO COMERCIAL.ARLIMP@HOTMAIL.COM	TELEFONE (45) 9828-2000
--	-----------------------------------

ENTE FEDERATIVO RESPONSÁVEL (EFR) *****
--

SITUAÇÃO CADASTRAL ATIVA	DATA DA SITUAÇÃO CADASTRAL 23/08/2018
------------------------------------	---

MOTIVO DE SITUAÇÃO CADASTRAL

SITUAÇÃO ESPECIAL *****	DATA DA SITUAÇÃO ESPECIAL *****
----------------------------	------------------------------------

Aprovado pela Instrução Normativa RFB nº 1.863, de 27 de dezembro de 2018.

Emitido no dia **12/05/2023** às **09:12:59** (data e hora de Brasília).

Página: 1/1

AR LIMP LTDA
TERCEIRA ALTERAÇÃO E CONSOLIDAÇÃO DE CONTRATO SOCIAL
NIRE – 41208874686
CNPJ – 31.314.488/0001-55

REINALDO SERGIO ALVES, brasileiro, solteiro, nascido em 17/07/1993, empresário, portador da cédula de Identidade Civil RG sob n.º 6919452-4 SSP/PR, CPF sob n.º 045.163.089-08 e CNH sob n.º 0534945338 expedida pelo DETRAN/PR, residente e domiciliado a Rua das Onze Horas, n.º 716 – Guarujá – CEP 85.804-210, na cidade de Cascavel – Estado do Paraná; e **ALISSON MAURO ASSI DA SILVA**, brasileiro, solteiro, nascido em 22/09/1991, empresário, portador da cédula de Identidade Civil RG sob n.º 9348068-6 SSP/PR, CPF sob n.º 079.222.689-55 e CNH sob n.º 04905484470 expedida pelo DETRAN/PR, residente e domiciliado a Rua Manoel Antônio de Oliveira, n.º 1543 – Apartamento 33 – Maria Luiza – CEP 85.819-680, na cidade de Cascavel – Estado do Paraná. Sócios da empresa que gira sob o nome empresarial **AR LIMP LTDA** na Rua Flor-da-serra, n.º 1051 – Andar 1 – Sala 03 – Guarujá – CEP 85.804-510, na cidade de Cascavel – Estado do Paraná, com contrato social arquivado na Junta Comercial do Paraná, sob n.º 41208874686 em data de 23/08/2018 e inscrita no CNPJ n.º 31.314.488/0001-55, resolve modificar o primitivo contrato pelo presente instrumento de alteração e consolidação contratual:

CLÁUSULA PRIMEIRA

A sede da empresa localizada na Rua Flor-da-serra, n.º 1051 – Andar 1 – Sala 03 – Guarujá – CEP 85.804-510, na cidade de Cascavel – Estado do Paraná **fica transferida para** Rua Carajás, n.º 2216 – Esmeralda – CEP 85.806-253, na cidade de Cascavel – Estado do Paraná.

CLÁUSULA SEGUNDA

A atividade comercial da empresa que era Limpeza de prédios e em domicílios (CNAE 8121-4/00); Comércio atacadista de equipamentos e artigos de uso pessoal e doméstico; Atividades de limpeza (CNAE 8129-0/00); Comércio atacadista de roupas e acessórios para uso profissional e de segurança no trabalho (CNAE 4642-7/02); Comércio atacadista de móveis e artigos de colchoaria (CNAE 4649-4/04); Comércio atacadista de equipamento e artigos de uso pessoal e doméstico e artigos recreativos e esportivos (CNAE 4649-4/99); Comércio atacadista de equipamentos para informática (CNAE 4651-6/01); Comércio atacadista de máquina e equipamentos de uso industrial (CNAE 4663-0/00); Comércio atacadista de materiais de construção (CNAE 4679-6/04); Comércio atacadista de embalagens (CNAE 4686-9/02); Comércio atacadista de componentes eletrônicos e equipamentos de telefonia e comunicação (CNAE 4652-4/00); Comércio atacadista de equipamentos elétricos de uso pessoal e doméstico (CNAE 4649-4/01); Comércio atacadista de máquinas e equipamentos (CNAE 4669-9/99); Comércio atacadista de máquinas, equipamentos para terraplenagem, mineração e construção (CNAE 4662-1/00); Comércio atacadista de artigos de escritório e de papelaria (CNAE 4647-8/01); Comércio atacadista de produtos de amarelo (CNAE 4641-9/03); Comércio atacadista de ferragens e ferramentas (CNAE 4672-9/00); Comércio atacadista de aparelhos eletrônicos de uso pessoal e doméstico (CNAE 4649-4/02); Comércio atacadista de instrumentos e materiais para uso médico, cirúrgico, hospitalar e de laboratórios (CNAE 4645-1/01); Serviços combinados para apoio a edifícios (CNAE 8111-7/00) e Instalação e manutenção de sistemas centrais de ar condicionado, de ventilação e refrigeração (CNAE 4322-3/02) **passará a ser** Importação e Comércio atacadista de aparelhos eletrônicos de uso pessoal e

AR LIMP LTDA
TERCEIRA ALTERAÇÃO E CONSOLIDAÇÃO DE CONTRATO SOCIAL
NIRE – 41208874686
CNPJ – 31.314.488/0001-55

doméstico (CNAE 4649-4/02); Limpeza de prédios e em domicílios (CNAE 8121-4/00); Atividades de limpeza (CNAE 8129-0/00); Comércio atacadista de roupas e acessórios para uso profissional e de segurança no trabalho (CNAE 4642-7/02); Comércio atacadista de móveis e artigos de colchoaria (CNAE 4649-4/04); Comércio atacadista de equipamento e artigos de uso pessoal e doméstico e artigos recreativos e esportivos (CNAE 4649-4/99); Comércio atacadista de equipamentos para informática (CNAE 4651-6/01); Comércio atacadista de máquina e equipamentos de uso industrial (CNAE 4663-0/00); Comércio atacadista de materiais de construção (CNAE 4679-6/04); Comércio atacadista de embalagens (CNAE 4686-9/02); Comércio atacadista de componentes eletrônicos e equipamentos de telefonia e comunicação (CNAE 4652-4/00); Comércio atacadista de equipamentos elétricos de uso pessoal e doméstico (CNAE 4649-4/01); Comércio atacadista de máquinas e equipamentos (CNAE 4669-9/99); Comércio atacadista de máquinas, equipamentos para terraplenagem, mineração e construção (CNAE 4662-1/00); Comércio atacadista de artigos de escritório e de papelaria (CNAE 4647-8/01); Comércio atacadista de produtos de armarinho (CNAE 4641-9/03); Comércio atacadista de ferragens e ferramentas (CNAE 4672-9/00); Comércio atacadista de instrumentos e materiais para uso médico, cirúrgico, hospitalar e de laboratórios (CNAE 4645-1/01); Serviços combinados para apoio a edifícios (CNAE 8111-7/00) e Instalação e manutenção de sistemas centrais de ar condicionado, de ventilação e refrigeração (CNAE 4322-3/02).

CLÁUSULA TERCEIRA

O endereço residencial do sócio **ALISSON MAURO ASSI DA SILVA** que era Rua Manoel Antônio de Oliveira, n.º 1543 – Apartamento 33 – Maria Luiza – CEP 85.819-680 na cidade de Cascavel – Estado do Paraná **passa a ser** na Rua Plínio Salgado, n.º 1275 – Neva – CEP 85.802-270, na cidade de Cascavel – Estado do Paraná.

CLÁUSULA QUARTA

A vista da modificação ora ajustada e em consonância com o que determina o art. 2.031 da Lei n.º 10.406/2002, os sócios RESOLVEM, por este instrumento, atualizar e consolidar o contrato social, tornando assim sem efeito, a partir desta data as cláusulas e condições contidas no contrato primitivo que, adequado às disposições da referida Lei n.º 10.406/2002 aplicáveis a este tipo societário, passa a ter a seguinte redação:

CONSOLIDAÇÃO DE CONTRATO SOCIAL
AR LIMP LTDA
NIRE – 41208874686
CNPJ – 31.314.488/0001-55

REINALDO SERGIO ALVES, brasileiro, solteiro, nascido em 17/07/1993, empresário, portador da cédula de Identidade Civil RG sob n.º 6919452-4 SSP/PR, CPF sob n.º 045.163.089-08 e CNH sob n.º 0534945338 expedida pelo DETRAN/PR, residente e domiciliado a Rua das Onze Horas, n.º 716

AR LIMP LTDA
TERCEIRA ALTERAÇÃO E CONSOLIDAÇÃO DE CONTRATO SOCIAL
NIRE – 41208874686
CNPJ – 31.314.488/0001-55

– Guarujá – CEP 85.804-210, na cidade de Cascavel – Estado do Paraná; e **ALISSON MAURO ASSI DA SILVA**, brasileiro, solteiro, nascido em 22/09/1991, empresário, portador da cédula de Identidade Civil RG sob n.º 9348068-6 SSP/PR, CPF sob n.º 079.222.689-55 e CNH sob n.º 04905484470 expedida pelo DETRAN/PR, residente e domiciliado a Rua Plínio Salgado, n.º 1275 – Neva – CEP 85.802-270, na cidade de Cascavel – Estado do Paraná. Sócios da empresa que gira sob o nome empresarial **AR LIMP LTDA** na Rua Carajás, n.º 2216 – Esmeralda – CEP 85.806-253, na cidade de Cascavel – Estado do Paraná, com contrato social arquivado na Junta Comercial do Paraná, sob n.º 41208874686 em data de 23/08/2018 e inscrita no CNPJ n.º 31.314.488/0001-55.

1ª A sociedade gira sob o nome empresarial **AR LIMP LTDA** na Rua Carajás, n.º 2216 – Esmeralda – CEP 85.806-253, na cidade de Cascavel – Estado do Paraná.

2ª O objeto social da empresa é Importação e Comércio atacadista de aparelhos eletrônicos de uso pessoal e doméstico (CNAE 4649-4/02); Limpeza de prédios e em domicílios (CNAE 8121-4/00); Atividades de limpeza (CNAE 8129-0/00); Comércio atacadista de roupas e acessórios para uso profissional e de segurança no trabalho (CNAE 4642-7/02); Comércio atacadista de móveis e artigos de colchoaria (CNAE 4649-4/04); Comércio atacadista de equipamento e artigos de uso pessoal e doméstico e artigos recreativos e esportivos (CNAE 4649-4/99); Comércio atacadista de equipamentos para informática (CNAE 4651-6/01); Comércio atacadista de máquina e equipamentos de uso industrial (CNAE 4663-0/00); Comércio atacadista de materiais de construção (CNAE 4679-6/04); Comércio atacadista de embalagens (CNAE 4686-9/02); Comércio atacadista de componentes eletrônicos e equipamentos de telefonia e comunicação (CNAE 4652-4/00); Comércio atacadista de equipamentos elétricos de uso pessoal e doméstico (CNAE 4649-4/01); Comércio atacadista de máquinas e equipamentos (CNAE 4669-9/99); Comércio atacadista de máquinas, equipamentos para terraplenagem, mineração e construção (CNAE 4662-1/00); Comércio atacadista de artigos de escritório e de papelaria (CNAE 4647-8/01); Comércio atacadista de produtos de armarinho (CNAE 4641-9/03); Comércio atacadista de ferragens e ferramentas (CNAE 4672-9/00); Comércio atacadista de instrumentos e materiais para uso médico, cirúrgico, hospitalar e de laboratórios (CNAE 4645-1/01); Serviços combinados para apoio a edifícios (CNAE 8111-7/00) e Instalação e manutenção de sistemas centrais de ar condicionado, de ventilação e refrigeração (CNAE 4322-3/02).

3ª O capital social é de R\$ 20.000,00 (Vinte mil reais) divididos em 20.000 (Vinte mil) quotas de valor nominal R\$ 1,00 (hum real), integralizadas em moeda corrente do País, pelo sócio:

SOCIO	QUOTAS	R\$
REINALDO SERGIO ALVES	10.000	10.000,00
ALISSON MAURO ASSI DA SILVA	10.000	10.000,00
TOTAL	20.000	20.000,00

4

AR LIMP LTDA
TERCEIRA ALTERAÇÃO E CONSOLIDAÇÃO DE CONTRATO SOCIAL
NIRE - 41208874686
CNPJ - 31.314.488/0001-55

4ª A sociedade iniciou suas atividades em 23 de Agosto de 2018 e seu prazo de duração é indeterminado.

5ª As quotas são indivisíveis e não poderão ser cedidas ou transferidas a terceiros sem o consentimento do outro sócio, a quem fica assegurado, em igualdade de condições e preço direito de preferência para a sua aquisição se postas à venda, formalizando, se realizada a cessão delas, a alteração contratual pertinente.

6ª A responsabilidade de cada sócio é restrita ao valor de suas quotas, mas todos respondem solidariamente pela integralização do capital social.

7ª A administração da sociedade caberá a **REINALDO SERGIO ALVES** com os poderes e atribuições de administrador, autorizado o uso individual do nome empresarial, vedado, no entanto, em atividades estranhas ao interesse social ou assumir obrigações seja em favor de qualquer dos quotistas ou de terceiros, bem como onerar ou alienar bens imóveis da sociedade, sem autorização do outro sócio.

Parágrafo Primeiro: **Faculta-se aos administradores, atuando sempre isoladamente, constituir, em nome da sociedade, procuradores para o período determinado, devendo o instrumento de mandato especificar os atos e operações a serem praticados.**

Parágrafo Segundo: **Poderão ser designados não sócios, obedecendo ao disposto do Artigo 1061 da Lei nº. 10.406/2002, ou seja, a designação deles dependerá da unanimidade dos sócios, enquanto o capital social não estiver integralizado, e dois terços, no mínimo, após a integralização.**

8ª Ao término de cada exercício social, em 31 de dezembro, os administradores prestarão contas justificadas de sua administração, procedendo à elaboração do inventário, do balanço patrimonial e do balanço de resultado econômico, cabendo aos sócios, na proporção de suas quotas, os lucros ou perdas apuradas.

9ª Nos quatro meses seguintes ao término do exercício social, os sócios deliberarão sobre as contas e designarão administradores quando for o caso.

10ª A sociedade poderá a qualquer tempo, abrir ou fechar filial ou outra dependência, mediante alteração contratual assinada por todos os sócios.

11ª Os sócios poderão, de comum acordo, fixar uma retirada mensal, a título de "pro labore", observadas as disposições regulamentares pertinentes.

12ª Falecendo ou interditado qualquer sócio, a sociedade continuará suas atividades com os herdeiros, sucessores e o incapaz. Não sendo possível ou inexistindo interesse destes ou dos sócios remanescentes, o valor de seus haveres será apurado e liquidado com base na situação patrimonial da sociedade, à data da resolução, verificada em balanço especialmente levantado.



AR LIMP LTDA
TERCEIRA ALTERAÇÃO E CONSOLIDAÇÃO DE CONTRATO SOCIAL
NIRE - 41208874686
CNPJ - 31.314.488/0001-55

Parágrafo único - O mesmo procedimento será adotado em outros casos em que a sociedade se resolva em relação a seu sócio.

13ª O Administrador declara, sob as penas da lei, de que não está impedido de exercer a administração da sociedade, por lei especial, ou em virtude de condenação criminal, ou por se encontrarem sob os efeitos dela, a pena que vede, ainda que temporariamente, o acesso a cargos públicos; ou por crime falimentar, de prevaricação, peita ou suborno, concussão, peculato, ou contra a economia popular, contra o sistema financeiro nacional, contra normas de defesa da concorrência, contra as relações de consumo, fé pública, ou a propriedade.

14ª Os sócios declara sob as penas da Lei que se enquadra na situação de MICROEMPRESA nos termos da Lei Complementar n.º 123 de 14 de dezembro de 2006.

15ª Fica eleito o foro de Cascavel - Estado do Paraná para o exercício e o cumprimento dos direitos e obrigações resultantes deste contrato.

E por estar justo e contratado, lavram, datam e assinam o presente instrumento particular de alteração contratual em via única, obrigando-se fielmente por si e seus herdeiros a cumpri-lo em todos os seus termos.

Cascavel - Paraná, 10 de Fevereiro de 2023.

REINALDO SERGIO ALVES

ALISSON MAURO ASSI DA SILVA



MINISTÉRIO DA ECONOMIA
Secretaria Especial de Desburocratização, Gestão e Governo Digital
Secretaria de Governo Digital
Departamento Nacional de Registro Empresarial e Integração



ASSINATURA ELETRÔNICA

Certificamos que o ato da empresa AR LIMP LTDA consta assinado digitalmente por:

IDENTIFICAÇÃO DO(S) ASSINANTE(S)	
CPF/CNPJ	Nome
04516308908	REINALDO SERGIO ALVES
07922268955	ALISSON MAURO ASSI DA SILVA



CERTIFICO O REGISTRO EM 18/02/2023 08:42 SOB N° 20230866670.
PROTOCOLO: 230866670 DE 14/02/2023.
CÓDIGO DE VERIFICAÇÃO: 12302349850. CNPJ DA SEDE: 31314488000155.
NIRE: 41208874686. COM EFEITOS DO REGISTRO EM: 10/02/2023.
AR LIMP LTDA

LEANDRO MARCOS RAYSEL BISCAIA
SECRETÁRIO-GERAL
www.empresafacil.pr.gov.br

A validade deste documento, se impresso, fica sujeita à comprovação de sua autenticidade nos respectivos portais, informando seus respectivos códigos de verificação.



MINISTÉRIO DA FAZENDA
Secretaria da Receita Federal do Brasil
Procuradoria-Geral da Fazenda Nacional



**CERTIDÃO POSITIVA COM EFEITOS DE NEGATIVA DE DÉBITOS RELATIVOS AOS TRIBUTOS
FEDERAIS E À DÍVIDA ATIVA DA UNIÃO**

Nome: **AR LIMP LTDA**
CNPJ: **31.314.488/0001-55**

Ressalvado o direito de a Fazenda Nacional cobrar e inscrever quaisquer dívidas de responsabilidade do sujeito passivo acima identificado que vierem a ser apuradas, é certificado que:

1. constam débitos administrados pela Secretaria da Receita Federal do Brasil (RFB) com exigibilidade suspensa nos termos do art. 151 da Lei nº 5.172, de 25 de outubro de 1966 - Código Tributário Nacional (CTN), ou objeto de decisão judicial que determina sua desconsideração para fins de certificação da regularidade fiscal, ou ainda não vencidos; e
2. não constam inscrições em Dívida Ativa da União (DAU) na Procuradoria-Geral da Fazenda Nacional (PGFN).

Conforme disposto nos arts. 205 e 206 do CTN, este documento tem os mesmos efeitos da certidão negativa.

Esta certidão é válida para o estabelecimento matriz e suas filiais e, no caso de ente federativo, para todos os órgãos e fundos públicos da administração direta a ele vinculados. Refere-se à situação do sujeito passivo no âmbito da RFB e da PGFN e abrange inclusive as contribuições sociais previstas nas alíneas 'a' a 'd' do parágrafo único do art. 11 da Lei nº 8.212, de 24 de julho de 1991.

A aceitação desta certidão está condicionada à verificação de sua autenticidade na Internet, nos endereços <<http://rfb.gov.br>> ou <<http://www.pgfn.gov.br>>.

Certidão emitida gratuitamente com base na Portaria Conjunta RFB/PGFN nº 1.751, de 2/10/2014.

Emitida às 16:32:23 do dia 05/01/2023 <hora e data de Brasília>.

Válida até 04/07/2023.

Código de controle da certidão: **AD45.438A.C5FB.B605**

Qualquer rasura ou emenda invalidará este documento.



Estado do Paraná
Secretaria de Estado da Fazenda
Receita Estadual do Paraná



Certidão Negativa
de Débitos Tributários e de Dívida Ativa Estadual
Nº 030007798-35

Certidão fornecida para o CNPJ/MF: **31.314.488/0001-55**
Nome: **AR LIMP LTDA**

Ressalvado o direito da Fazenda Pública Estadual inscrever e cobrar débitos ainda não registrados ou que venham a ser apurados, certificamos que, verificando os registros da Secretaria de Estado da Fazenda, constatamos não existir pendências em nome do contribuinte acima identificado, nesta data.

Obs.: Esta Certidão engloba todos os estabelecimentos da empresa e refere-se a débitos de natureza tributária e não tributária, bem como ao descumprimento de obrigações tributárias acessórias.

Válida até 29/07/2023 - Fornecimento Gratuito

A autenticidade desta certidão deverá ser confirmada via Internet
www.fazenda.pr.gov.br

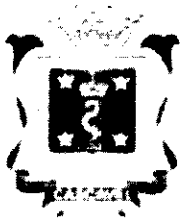

ESTADO DO PARANÁ
PREFEITURA MUNICIPAL DE CASCAVEL
SECRETARIA MUNICIPAL DE FINANÇAS



CONTROLE
SERNO
663

CERTIDÃO NEGATIVA DE DÉBITOS
Nº 44245/2023

A presente Certidão é VÁLIDA POR 90 (noventa) DIAS a contar da data de emissão da mesma.

[CONTRIBUINTE]

Código:	473478072	
Nome/Razão:	AR LIMP LTDA	
CNPJ/CPF:	31.314.488/0001-55	
Endereço:	RUA CARAJAS, 2216	
Complemento:		
Bairro:	ESMERALDA	CEP: 85.806-253
Cidade:	Cascavel - PR	

[REQUERENTE]

Código:	473478072
Nome/Razão:	AR LIMP LTDA
CNPJ/CPF:	31.314.488/0001-55

[FINALIDADE]

Licitação

[INFORMAÇÕES ADICIONAIS]

--

Certificamos que na presente data INEXISTEM débitos incidentes sobre o sujeito passivo acima identificado.

Esta certidão compreende todos os débitos imobiliários e mobiliários, tributários ou não, inscritos ou não em Dívida Ativa, administrados pela Secretaria Municipal de Finanças de Cascavel (SEFIN), tais como Imposto Predial e Territorial Urbano – IPTU, Imposto sobre a Transmissão de Bens Imóveis – ITBI, Contribuição de Melhoria, Taxa de Coleta de Lixo, Contribuição de Iluminação Pública – CIP incidente sobre lotes vagos, Taxa de Proteção a Desastres, Taxas de Expediente, Multas de Regularização de Obras, Autos de Infração da Secretaria Municipal de Meio Ambiente, Imposto Sobre Serviços – ISS, Taxa de Verificação de Regular Funcionamento, Taxa de Licença Sanitária, Taxa de Localização e Funcionamento, Autos de Infração do PROCON e demais débitos para com esta municipalidade.

Fica ressalvado o direito de a Fazenda Pública lançar, cobrar e inscrever quaisquer dívidas de responsabilidade do sujeito passivo acima identificado que vierem a ser apuradas posteriormente, mesmo referentes a períodos anteriores ou compreendido nesta certidão.

Cascavel, 14 de março de 2023.

A autenticidade desta certidão deverá ser confirmada na página da Prefeitura:
<https://cascavel.atende.net/#/tipo/servico/valor/31/padrao/1/load/0>
Código de Autenticidade: WGT211207-000-QCKXUKBAZH0VVF-4



Voltar

Imprimir

CAIXA
CAIXA ECONÔMICA FEDERAL**Certificado de Regularidade
do FGTS - CRF**

Inscrição: 31.314.488/0001-55
Razão Social: AR LIMP LTDA
Endereço: R FLOR-DA-SERRA 1051 ANDAR 01 SALA 03 / GUARUJA / CASCAVEL / PR / 85804-510

A Caixa Econômica Federal, no uso da atribuição que lhe confere o Art. 7, da Lei 8.036, de 11 de maio de 1990, certifica que, nesta data, a empresa acima identificada encontra-se em situação regular perante o Fundo de Garantia do Tempo de Serviço - FGTS.

O presente Certificado não servirá de prova contra cobrança de quaisquer débitos referentes a contribuições e/ou encargos devidos, decorrentes das obrigações com o FGTS.

Validade: 14/05/2023 a 12/06/2023

Certificação Número: 2023051402153428015261

Informação obtida em 23/05/2023 11:03:36

A utilização deste Certificado para os fins previstos em Lei esta condicionada a verificação de autenticidade no site da Caixa:
www.caixa.gov.br

CONTROLE
INTERNO
PÁG 665

Página 1 de 1



PODER JUDICIÁRIO
JUSTIÇA DO TRABALHO

CERTIDÃO NEGATIVA DE DÉBITOS TRABALHISTAS

Nome: AR LIMP LTDA (MATRIZ E FILIAIS)

CNPJ: 31.314.488/0001-55

Certidão n°: 13637939/2023

Expedição: 31/03/2023, às 14:02:57

Validade: 27/09/2023 - 180 (cento e oitenta) dias, contados da data de sua expedição.

Certifica-se que AR LIMP LTDA (MATRIZ E FILIAIS), inscrito(a) no CNPJ sob o n° 31.314.488/0001-55, **NÃO CONSTA** como inadimplente no Banco Nacional de Devedores Trabalhistas.

Certidão emitida com base nos arts. 642-A e 883-A da Consolidação das Leis do Trabalho, acrescentados pelas Leis ns.º 12.440/2011 e 13.467/2017, e no Ato 01/2022 da CGJT, de 21 de janeiro de 2022. Os dados constantes desta Certidão são de responsabilidade dos Tribunais do Trabalho.

No caso de pessoa jurídica, a Certidão atesta a empresa em relação a todos os seus estabelecimentos, agências ou filiais.

A aceitação desta certidão condiciona-se à verificação de sua autenticidade no portal do Tribunal Superior do Trabalho na Internet (<http://www.tst.jus.br>).

Certidão emitida gratuitamente.

INFORMAÇÃO IMPORTANTE

Do Banco Nacional de Devedores Trabalhistas constam os dados necessários à identificação das pessoas naturais e jurídicas inadimplentes perante a Justiça do Trabalho quanto às obrigações estabelecidas em sentença condenatória transitada em julgado ou em acordos judiciais trabalhistas, inclusive no concernente aos recolhimentos previdenciários, a honorários, a custas, a emolumentos ou a recolhimentos determinados em lei; ou decorrentes de execução de acordos firmados perante o Ministério Público do Trabalho, Comissão de Conciliação Prévia ou demais títulos que, por disposição legal, contiver força executiva.



Ministério da Fazenda
Secretaria da Receita Federal do Brasil

Comprovante de Situação Cadastral no CPF

Nº do CPF: **079.222.689-55**

Nome: **ALISSON MAURO ASSI DA SILVA**

Data de Nascimento: **22/09/1991**

Situação Cadastral: **REGULAR**

Data da Inscrição: **12/09/2007**

Digito Verificador: **00**

Comprovante emitido às: **10:37:25** do dia **20/11/2020** (hora e data de Brasília).
Código de controle do comprovante: **C685.769A.418A.D59E**



Este documento não substitui o “Comprovante de Inscrição no CPF”.

(Modelo aprovado pela IN/RFB nº 1.548, de 13/02/2015.)

CONTROLE INTERNO
PAG 666

REPÚBLICA FEDERATIVA DO BRASIL
MINISTÉRIO DAS CIDADES
DEPARTAMENTO NACIONAL DE TRANSITO
CARTEIRA NACIONAL DE HABILITACAO

VÁLIDA EM TODO O TERRITÓRIO NACIONAL
1729661240

NOME
ALISSON MAURO ASSI DA SILVA

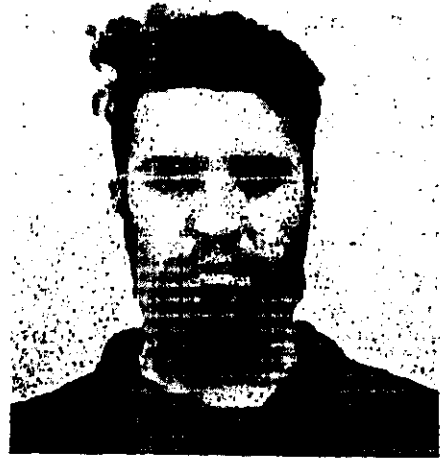

DOC. IDENTIDADE / ÓRG. EMISSOR / UF
9348068-6 SESP PR

CPF DATA NASCIMENTO
079.222.689-55 22/09/1991

FILIAÇÃO
MAURO ASSI DA SILVA

INES DAS GRACAS OLIVEIRA SILVA

PERMISSÃO ACC CAT. HAB.
AB

Nº REGISTRO
04905484470

VALIDADE
19/10/2023

1ª HABILITAÇÃO
23/03/2010

OBSERVAÇÕES
EAR

LOCAL ASSINATURA DO PORTADOR
CASCAVEL, PR

DATA EMISSÃO
22/10/2018

ASSINATURA DO EMISSOR

42986288625
PR915323216

PROIBIDO PLASTIFICAR
1729661240

PARANÁ

CNH Digital

Departamento Nacional de Trânsito

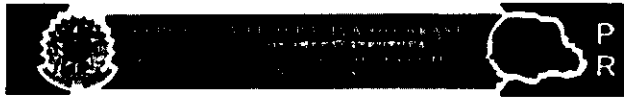

VALIDA EM TODO O TERRITÓRIO NACIONAL 1729661240

NOME: ANTONIO MARCO AVELLA SILVA

CPF: 070.222.490-02

DATA NASCIMENTO: 02/07/1971

RELACÃO: INES DAL CASAS OLIVEIRA DE LIMA

PERMISSÃO: [] **ACC:** [] **VALIDADE:** [] **REABILITAÇÃO:** 13/03/2010

OBSERVAÇÕES:

EAIF

ASSINATURA DO PORTADOR:

LOCAL: CASCAVEL, PR **DATA EMISSÃO:** 02/07/2010

ASSINADO DIGITALMENTE
DEPARTAMENTO ESTADUAL DE TRÂNSITO

PARANÁ

DENATRAN **CONTRAN**

QR-CODE



Documento assinado com certificado digital em conformidade com a Medida Provisória nº 2200-2/2001. Sua validade poderá ser confirmada por meio do programa Assinador Serpro.

As orientações para instalar o Assinador Serpro e realizar a validação do documento digital estão disponíveis em: < <http://www.serpro.gov.br/assinador-digital> >, opção Validar Assinatura.

SERPRO / DENATRAN

CONTROLE INTERNO
PAO 668

REPUBLICA FEDERATIVA DO BRASIL
MINISTERIO DAS CIDADES
DEPARTAMENTO NACIONAL DE TRANSITO
CARTEIRA NACIONAL DE HABILITACAO

VALORES EM TUDO
C. T. EXT. D. C. NACIONAL
32565589

32565589

PROFUND. PLAST. UCAN

32565589

RENALDO SERGIO ALVES

DOC. IDENTIDADE / ORIG. EMISSAO / UF
6819432-4 SESP PR

CPF 045.163.089-08 DATA NASCIMENTO 17/07/1993

FILIAÇÃO JOAO LORIVAL ALVES

SALETE JULIA ZIETANSKI ALVES

PERMISSAO ACC CAT. HAB 9

VALIDADE PR HABILITACAO 03/11/2011

ASSINATURA DO PORTADOR

LOCAL CASCAVEL, PR DATA EMISSAO 21/07/2016

32504508581 PR811200737

DETRAN - PR (PARANA)

Kaliny Girardi
CPF: 116.558.399-08

TABELIONATO
DE NOTAS
CASCAVEL PR

19 JUL 2016
Tabelionato de Notas
Exclusivo para
Selo de autenticidade
neste selo 48

ELIONA
DE NOTAS
Tel. (41) 3258.5733 - CASCAVEL-PR
19 JUL 2016
A presente fotocópia é reprodução fiel
do documento apresentado nesta data.
Dou fé.

CNH Digital

Departamento Nacional de Trânsito



VALIDA EM TODO O TERRITÓRIO NACIONAL
2290535868

NOME SERINALDO SERGIO ALVES		
DOC IDENTIDADE/ONG EMISSOR/UF RG 44584 DEPT. PR		
CPF 045.163.629-08	DATA NASCIMENTO 17/07/1992	
TIPO DE DOCUMENTO CDM LORIVAL ALVES		
DADOS DE IDENTIFICAÇÃO RUA... CIA BIENTARSKI ADR... PR		
PERMISSÃO A	ACC A	CAT. HAB A
Nº REGISTRO A	VALIDADEZ A	DATA EMISSÃO 09/11/2011

OBSERVAÇÕES

ASSINATURA DO PORTADOR

LOCAL: CASCAVEL, PR DATA EMISSÃO: 09/11/2011

ASSINADO DIGITALMENTE
DEPARTAMENTO ESTADUAL DE TRANSPORTES

PARANA
DENATRAN

QR-CODE



Documento assinado com certificado digital em conformidade com a Medida Provisória nº 2200-2/2001. Sua validade poderá ser confirmada por meio do programa Assinador Serpro.

As orientações para instalar o Assinador Serpro e realizar a validação do documento digital estão disponíveis em:
< <http://www.serpro.gov.br/assinador-digital> >, opção Validar Assinatura.

SERPRO / DENATRAN



Ministério da Fazenda
Secretaria da Receita Federal do Brasil

Comprovante de Situação Cadastral no CPF

Nº do CPF: **045.163.089-08**

Nome: **REINALDO SERGIO ALVES**

Data de Nascimento: **17/07/1993**

Situação Cadastral: **REGULAR**

Data da Inscrição: **30/08/2001**

Digito Verificador: **00**

Comprovante emitido às: **10:36:12** do dia **20/11/2020** (hora e data de Brasília).
Código de controle do comprovante: **F4E8.151C.3168.C47C**



Este documento não substitui o "Comprovante de Inscrição no CPF".

(Modelo aprovado pela IN/RFB nº 1.548, de 13/02/2015.)

CONTROLE INTERNO
10
PAG 671

REPÚBLICA FEDERATIVA DO BRASIL
MINISTÉRIO DAS CIDADES
DEPARTAMENTO NACIONAL DE TRÂNSITO
CARTeira NACIONAL DE HABILITAÇÃO

NOME
REINALDO SERGIO ALVES

DOC. IDENTIDADE / Org. EMISSOR / UF
6919452-4 SERSP PR

CPF **DATA NASCIMENTO**
045.163.089-08 17/07/1993

FILIAÇÃO
JONO LORIVAL ALVES
SALETE JULIA
ZIENTARSKI ALVES

PERMISSÃO **ACC** **CAT. HAB.**
[] [] B

Nº REGISTRO **VALIDADE** **1ª HABILITAÇÃO**
05340945338 21/07/2021 03/11/2011

LOCAL **DATA EMISSÃO**
CASCABEL 21/07/2016

ORGANISMO EMISSOR
TRAN, PR (PARANA) 32504509581
PR911200737

VÁLIDA EM TODOS TERRITÓRIOS NACIONAIS
1325695892



AR LIMP
LTD.A.

31.314.488/0001-55
AR Limp Ltda. - ME
RUA CARAJAS, 2216
CEP 85806-253
CASCAVEL/PR



A PREFEITURA MUNICIPAL DE RIBEIRÃO DO PINHAL/PR
Comissão de licitações
Pregão Eletrônico 040/2023

1 - IDENTIFICAÇÃO DO CONCORRENTE:

RAZÃO SOCIAL: AR LIMP LTDA
CNPJ: 31.314.488/0001-55
INSCRIÇÃO ESTADUAL: 90790174-23
ENDEREÇO: RUA CARAJAS, 2216 – BAIRRO ESMERALDA – CEP 85.806-253 – CASCAVEL - PR
TELEFONE: (45) 9.9828-2000
E-MAIL: licitacaoarlimp@hotmail.com OU comercial.arlimp@hotmail.com
REPRESENTANTE LEGAL: REINALDO SERGIO ALVES
CARGO: SOCIO/ADMINISTRADOR
CARTEIRA DE IDENTIDADE: 6.919.452-4 SSP/PR
CPF: 045.163.089-08

2 - DADOS PARA PAGAMENTO:

BANCO: SANTANDER
AGÊNCIA: 1317
Nº DA CONTA BANCÁRIA: 130014917

A proponente declara conhecer os termos do instrumento convocatório que rege a presente licitação.

O preço proposto abaixo contempla todas as despesas necessárias ao pleno fornecimento, tais como os encargos (obrigações sociais, impostos, taxas, etc) cotados separados e incidentes sobre o fornecimento. Informamos também que no valor ofertado, está inclusa a garantia de 1 ano, contra defeitos de fabricação, como rege o Código de Defesa do Consumidor, podendo a contratada ser acionada a qualquer momento, dentro deste prazo, para solucionar problemas, indicar assistências técnicas autorizadas na região da CONTRATADA bem como arcando com os eventuais custos de transporte, e/ou substituição de produtos, que eventualmente possam vir a dar defeito, causados por problemas na sua fabricação. Declaramos ainda que estamos enquadrados como MICROEMPRESA, e gozamos dos privilégios da LC 123/2006.

PROPOSTA COMERCIAL

ITEM	UNIDADE	QNTD	DESCRIÇÃO DO PRODUTO	MARCA / MODELO	VALOR UNIT	VALOR TOTAL
80	Und	1	CORTADOR CONCRETO / ROCHA - NOME: QUEBRADOR ROCHA / CONCRETO. - POTENCIA MINIMA DE 13HP - MANUAL, - A GASOLINA, - COM DISCO	Toyama - TCC450xp	R\$ 9.400,00	R\$ 9.400,00
86	Und	10	DISCO CORTE MATERIAL: AÇO DIAMANTADO - DIÂMETRO: 230 MM - DIÂMETRO FURO: 22,23 MM - APLICAÇÃO: CONCRETO E ALVENARIA - ESPESSURA: 2,10 MM	Vonder - V1/Cód. 1268100230	R\$ 352,00	R\$ 3.520,00
104	Und	2	ESCADA MATERIAL: ALUMÍNIO, - QUANTIDADE DEGRAUS: 8 UN, - TIPO: ARTICULADA, - CARACTERÍSTICAS ADICIONAIS: PÉS EMBORRACHADOS ANTIDERRAPANTES/TRAVAMENTO AUTO,UNIDADE	Mor - 8 degraus	R\$ 430,00	R\$ 860,00
139	Und	2	FURADEIRA TAMANHO MANDRIL: 1/2 POL, - TIPO: IMPACTO, - CARACTERÍSTICAS ADICIONAIS: REVERSÍVEL E ELETRÔNICA, - INTERRUPTOR COM 2 VELOCIDADES, - TENSÃO ALIMENTAÇÃO: 220 V, - POTÊNCIA: 650 W, - VELOCIDADE: 3.150 RPM, - ACESSÓRIOS: CAIXA COM 23 ACESSÓRIOS, EMPUNHADEIRA, CHAVE DE MAN, UNIDADE.	Bosch - Gsb13re	R\$ 580,00	R\$ 1.160,00
140	Und	1	GERADOR ENERGIA - TENSÃO SAÍDA: 110/220 V, - POTÊNCIA MÁXIMA: 8 KVA, - TIPO MOTOR: GASOLINA, UNIDADE. - BIFÁSICO	Matsuyama - 10.000 NG	R\$ 6.300,00	R\$ 6.300,00



AR LIMP
LTDA

31.314.488/0001-55
AR Limp Ltda. - ME
RUA CARAJÁS, 2216
CEP 85806-253
CASCAVEL/PR

CONTROLE
INTERNO
PAG 073

168	Und	5	LAVADORA ALTA PRESSÃO VAZÃO: 360 L/H, CARACTERÍSTICAS ADICIONAIS: GATILHO AUTO-DESLIGÁVEL /JATO REGULÁVEL/MISTURADOR, TENSÃO: 110 V, PESO: 13 KG, PRESSÃO: 1400 L,	Wap Lider 2200	R\$ 1.132,00	R\$ 5.660,00
178	Und	1000	LUVA DE PROTEÇÃO MATERIAL: LATÉX, FINALIDADE: EPI - EQUIPAMENTO DE PROTEÇÃO INDIVIDUAL, TAMANHO: MÉDIO/GRANDE, CARACTERÍSTICAS ADICIONAIS: FORRO FLOCADO ALGODÃO, COMPRIMENTO MÍNIMO 29CM , ACABAMENTO PALMA: ANTIDERRAPANTE", , "PAR	Volk	R\$ 16,00	R\$ 16.000,00
194	Und	1	MOTOSERRA INDUSTRIAL - POTÊNCIA: 3,9 KW COMBUSTÍVEL - MOTOR: GASOLINA - CAPACIDADE TANQUE COMBUSTÍVEL: 0,68 L - CILINDRADA MOTOR: 72,2 CM3	Tekna - CS72XSP160 RD	R\$ 4.500,00	R\$ 4.500,00
VALOR TOTAL						R\$ 47.400,00

VALOR TOTAL DA PROPOSTA R\$ 47.400,00 (quarenta e sete mil e quatrocentos reais);

VALIDADE DA PROPOSTA: Conforme descrito no Edital.

CONDIÇÕES DE PAGAMENTO: Conforme descrito no Edital.

PRAZO DE ENTREGA: Conforme descrito no Edital.

INSTALAÇÃO/MONTAGEM POR CONTA DO CLIENTE.

DECLARAÇÃO: Declaramos para os devidos fins e efeitos legais, sob as penalidades cabíveis, que o preço oferecido para os itens acima, englobam todas as despesas de transporte, impostos, seguro e total responsabilidade pelas obrigações fiscais, trabalhistas, previdenciárias e todos os encargos que incidirem ou venham a incidir sobre o objeto. Declaramos ainda que estamos de acordo com TODAS as cláusulas estabelecidas pelo edital que rege este certame.

CASCAVEL, 07 DE JUNHO DE 2023.

AR LIMP
LTDA:31314488000155

Assinado digitalmente por AR LIMP LTDA:31314488000155
NEL CARRO: CN=AR LIMP LTDA:31314488000155
Endereço do Emissor: RUA CARAJÁS, 2216 - CASCAVEL - PR - 85806-253
Informações do Certificado: CN=AR LIMP LTDA:31314488000155
Localização
Data: 2023.06.08 16:57:00
Firm: RTM Reader Versão: 12.1.2

REINALDO SERGIO ALVES
SOCIO GERENTE
RG: 6.919.452-4 CPF: 045.163.089-08



PREFEITURA MUNICIPAL DE RIBEIRÃO DO PINHAL
- ESTADO DO PARANÁ -

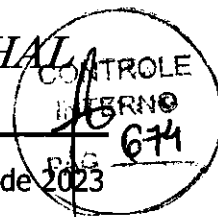

Ribeirão do Pinhal, 22 de junho de 2023

Prezado Senhor,

Cumprimentando-o, venho pelo presente, solicitar vosso parecer no que tange a fase final do processo licitatório instaurado na modalidade pregão eletrônico, registrado sob número 040/2023, tendo como objeto o registro de preços para aquisição de materiais de construção, pintura, elétricos, hidráulicos e equipamentos, conforme solicitação das secretarias municipais.

Sem mais para o momento, coloco-me a disposição para eventuais esclarecimentos que se fizerem necessários, aproveitando o ensejo para elevar meus protestos de estima e consideração.

Atenciosamente,



Fayçal Melhem Chamma Junior
Pregoeiro Municipal

Excelentíssimo Senhor
ALYSSON HENRIQUE VENÂNCIO ROCHA
M.D . Procurador Jurídico Municipal
Ribeirão do Pinhal - Prefeitura



PARECER JURÍDICO Nº 105/2023 -- FINAL

PREGÃO ELETRÔNICO 040/2023.

OBJETO: REGISTRO DE PREÇOS PARA POSSÍVEL AQUISIÇÃO DE MATERIAIS DE CONSTRUÇÃO, PINTURA, ELÉTRICOS, HIDRÁULICOS E EQUIPAMENTOS.

De acordo com o artigo 71 da lei nº 14.133/21.

Trata-se de Processo de Licitação realizado na modalidade "Pregão Eletrônico" tendo por objeto a contratação citada. Na ocasião da análise documental do edital e do contrato, este Departamento Jurídico analisou o conteúdo e, certamente, assim faço referência ao parecer jurídico anexo aos autos, a fim de evitar repetições.

Verifica-se que a fase interna da Licitação foi devidamente observada, estando regular, tendo sido vencedoras as empresas: **NIVALDO JOSÉ JOFRE - CNPJ nº 07.307.020/0001-59** (lotes 01, 02, 03, 04, 05, 07, 09, 11, 12, 14, 15, 16, 22, 23, 24, 25, 26, 27, 30, 31, 32, 33, 34, 35, 36, 37, 38, 39, 41, 42, 43, 44, 47, 48, 49, 51, 52, 53, 55, 56, 57, 58, 59, 60, 62, 63, 64, 65, 67, 68, 69, 70, 71, 72, 73, 74, 75, 76, 77, 78, 79, 81, 82, 84, 85, 87, 88, 89, 90, 91, 92, 93, 94, 95, 96, 97, 98, 99, 101, 102, 103, 105, 108, 109, 110, 112, 113, 114, 115, 116, 117, 119, 120, 121, 122, 123, 124, 125, 126, 127, 128, 130, 131, 132, 133, 134, 135, 137, 141, 142, 144, 145, 146, 147, 148, 149, 150, 152, 153, 154, 155, 156, 157, 158, 159, 160, 161, 162, 164, 165, 168, 169, 170, 171, 172, 173, 177, 179, 180, 181, 185, 187, 191, 193, 195, 198, 199, 200, 203, 204, 209, 210, 211, 212, 213, 214, 215, 216, 219, 220, 221, 222, 223, 224, 225, 227, 232, 233, 234, 238, 239, 240, 241, 242, 243, 244, 245, 246, 247, 248, 249, 252, 253, 254, 255, 257, 259, 261, 262, 263, 264, 265, 266, 267, 268, 269, 270, 271, 272, 274, 275, 276, 279, 279, 280, 281, 282, 283, 285, 286, 293, 294, 295, 296, 297, 298, 299, 300, 306, 307, 308, 309, 310, 312, 313, 314, 315, 316, 317, 318, 319, 320, 321, 322, 323, 324, 325, 326, 327, 328, 329, 330, 332, 333, 334, 335, 336 e 338) e **VICENTE DE SOUZA FERRAGENS - CNPJ nº 89.786.460/0001-26** (lotes 06, 07, 08, 28, 29, 46, 50, 83, 106, 107, 138 e 292) e **OSVALDO JOSÉ JOFRE - CNPJ nº 09.912.640/0001-42** (lotes 10, 20, 21, 40, 54, 66, 68, 118, 136, 162, 167, 178, 192).



PREFEITURA MUNICIPAL DE RIBEIRÃO DO PINHÃO
- ESTADO DO PARANÁ -

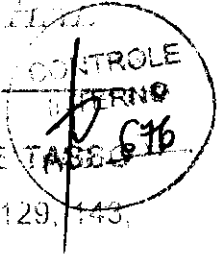

207, 208, 288, 289 e 308), AR SANTOS E CIA LTDA (lote 13); LISIANE TASSO GOMES MERELES - CNPJ nº 07.236.681/0001-30 (lotes 15, 17, 18, 45, 61, 129, 143, 144, 174, 182, 183, 184, 188, 191, 202, 205, 209, 211, 213, 189, 171, 284, 287, 290, 291, 292 e 293); ARS MP LTDA (lotes 41, 59, 104 e 105); BIDDON COMERCIAL LTDA (lotes 107, 108, 109, 110, 111, 112, 113, 114, 115, 116, 117, 118, 119, 120, 121, 122, 123, 124, 125, 126, 127, 128, 129, 130, 131, 132, 133, 134, 135, 136, 137, 138, 139, 140, 141, 142, 143, 144, 145, 146, 147, 148, 149, 150, 151, 152, 153, 154, 155, 156, 157, 158, 159, 160, 161, 162, 163, 164, 165, 166, 167, 168, 169, 170, 171, 172, 173, 174, 175, 176, 177, 178, 179, 180, 181, 182, 183, 184, 185, 186, 187, 188, 189, 190, 191, 192, 193, 194, 195, 196, 197, 198, 199, 200, 201, 202, 203, 204, 205, 206, 207, 208, 209, 210, 211, 212, 213, 214, 215, 216, 217, 218, 219, 220, 221, 222, 223, 224, 225, 226, 227, 228, 229, 230, 231, 232, 233, 234, 235, 236, 237, 238, 239, 240, 241, 242, 243, 244, 245, 246, 247, 248, 249, 250, 251, 252, 253, 254, 255, 256, 257, 258, 259, 260, 261, 262, 263, 264, 265, 266, 267, 268, 269, 270, 271, 272, 273, 274, 275, 276, 277, 278, 279, 280, 281, 282, 283, 284, 285, 286, 287, 288, 289, 290, 291, 292, 293, 294, 295, 296, 297, 298, 299, 300, 301, 302, 303, 304, 305 e 306); ISABELLA ZARZEKA OLIVIO - CNPJ nº 97.541.531/0001-02 (lote 188); LAMBERTO COMERCIAL LTDA (lotes 226 e 316); GLOBEX DO BRASIL IMPORTAÇÃO E EXPORTAÇÃO LTDA (lotes 228, 229, 290 e 291); OPORTUNO DISTRIBUIDORA DE MACHOS E FERRAMENTAS LTDA (lote 277); FRANCO CONSTRUÇÃO E SERVIÇOS INDUSTRIAIS DE CONSTRUÇÃO S/A (lotes 120);

Explicita-se, ainda, que os lotes 111 e 237 restaram sem propostas.

Oto por se tratar de licitação de caráter econômico, o Edital nº 001/2012, para que este se mantenha no que entender necessário.

Assim, restando cumpridas todas as disposições legais, manifesta-me pela **ADJUDICAÇÃO** para posterior **HOMOLOGAÇÃO** do certame conferido-lhes o direito de contratar o presente objeto.

Ademais, de acordo com o art. 90 da Lei 14.133/21, a Administração convocará regularmente os licitantes vencedores para assinar o termo de contrato ou para analisar o projeto de contrato, devendo o licitante vencedor apresentar, no prazo de 05 (cinco) dias úteis, a partir da data de convocação, sua proposta de contrato, sob pena de aplicação das sanções, lembrando a necessidade da fiscalização pelo Sistema de Controle Interno em relação aos empenhos para pagamento e a liquidação por parte do credor.

Resalta-se, ainda, que não é da alçada do causídico subscrevente avaliar a conveniência e a oportunidade da contratação do objeto desta licitação, pois tal atribuição é exclusiva do Poder Judiciário.

Por fim, reitero a observância do princípio da isonomia, bem como do princípio do respeito às condições legais de contratação, bem como a observância dos princípios da legalidade, impessoalidade e publicidade, o presente processo licitatório.



PREFEITURA MUNICIPAL DE RIBEIRÃO DO PINHAL
ESTADO DO PARANÁ

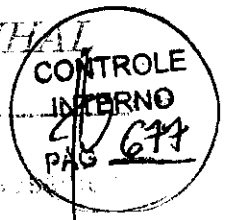

fortemente REGIÃO oculto que no município de Ribeirão do Pinhal
conforme explicado acima

E o parecer.

Ribeirão do Pinhal – PR, 27 de junho de 2023.

Matrícula Funcional 8167



**PREFEITURA MUNICIPAL DE RIBEIRÃO DO PINHAL
- ESTADO DO PARANÁ -**

CONTROLE
INTERNO
PAG 678

Ribeirão do Pinhal, 27 de junho de 2023.

Prezado Senhor,

Em conformidade com o artigo 8.º do Decreto Municipal 020/2023, venho pelo presente solicitar de vossa senhoria Parecer sobre o processo **PREGÃO ELETRÔNICO 040/2023**, cujo objeto é o registro de preços para aquisição de materiais de construção, pintura, elétricos, hidráulicos, equipamentos.

Atenciosamente,

FAYÇAL MELHEM CHAMMA JUNIOR
- PREGOEIRO PORTARIA 046/2023 -

Ilustríssimo Senhor
ALAN PAIVA
M.D. Controlador Interno
Ribeirão do Pinhal – Paraná



PREFEITURA MUNICIPAL DE RIBEIRÃO DO PINHAL
- ESTADO DO PARANÁ -

PROCESSO PREGÃO ELETRONICO

PROCESSO Nº 040/2023

OBJETO: MATERIAIS DE CONSTRUÇÃO, PINTURA, ELÉTRICOS, HIDRAULICOS, EQUIPAMENTOS (REGISTRO DE PREÇO).

INTERESSADO: SERVIÇOS DE RECREAÇÃO E LOCAÇÃO DE FANTASIAS

ITEM	QUESTÕES RELATIVAS AOS DOCUMENTOS E PROCEDIMENTOS A SEREM CONSIDERADOS NO PROCESSO	SIM / NÃO	PÁGINA
01	CONSTA DOCUMENTO DE FORMALIZAÇÃO DE DEMANDA?	S	01 A 16
02	CONSTA ESTUDO TECNICO PRELIMINAR?	S	19 A 22
03	EXISTE INFORMAÇÃO DE DOTAÇÃO ORÇAMENTÁRIA?	S	236,237
04	EXISTE INFORMAÇÃO DE RECURSOS FINANCEIROS?	S	238
05	OS AUTOS FORAM INSTRUÍDOS COM PARECERES JURÍDICOS?	S	282 a 285
06	HOVE AUTORIZAÇÃO PARA REALIZAÇÃO MODALIDADE PREGÃO?	s	286
07	OS AUTOS FORAM INSTRUÍDOS COM EDITAL E ANEXOS?	S	240 a 280
08	O EDITAL CONTÉM INDICAÇÃO PRECISA SUFICIENTE E CLARA DO OBJETO DA LICITAÇÃO?	S	240
09	O EDITAL PREVÊ QUANTO AO RECEBIMENTO DAS PROPOSTAS? HORA, DIA E LOCAL?	S	240
10	O EDITAL PREVÊ AS CONDIÇÕES DE PARTICIPAÇÃO DOS CONCORRENTES?	S	241,242
11	O EDITAL FAZ MENÇÃO QUANTO AO CREDENCIAMENTO DOS CONCORRENTES?	S	242,243
12	O EDITAL PREVÊ OS REQUISITOS RELATIVOS A APRESENTAÇÃO DAS PROPOSTAS?	S	243,244
13	O EDITAL PREVÊ NORMAS DE JULGAMENTO DAS PROPOSTAS?	S	246,247
14	O EDITAL FAZ MENÇÃO QUANTO A HABILITAÇÃO JURÍDICA – ECONOMICO FINANCEIRA – E DE REGULARIDADE FISCAL?	S	273



PREFEITURA MUNICIPAL DE RIBEIRÃO DO PINHAL
- ESTADO DO PARANÁ -

15	O EDITAL PREVÊ NORMAS DE RECURSOS CASO SE FAÇA NECESSÁRIA?	S	247
16	O EDITAL PREVÊ NORMAS DE PAGAMENTO?	S	248,249
17	A MINUTA DO CONTRATO ESTÁ ANEXADA NO EDITAL?	S	269 A 272
18	HOUE PUBLICAÇÃO DO AVISO DE LICITAÇÃO NO ÓRGÃO OFICIAL DO MUNICÍPIO?	S	287 A 291
19	OS ORIGINAIS DOS DOCUMENTOS DE HABILITAÇÃO E DAS PROPOSTAS COMERCIAIS FORAM INSERIDOS AO PROCESSO?	S	340 A 406
20	FOI FEITA A COMPROVAÇÃO DA REGULARIDADE FISCAL DO LICITANTE VENCEDOR COMO DETERMINA O ARTIGO 27 DA LEI 8666/93?	S	407 a 673
21	HOUE PARECER JURÍDICO FINAL RELATIVO AO PREGÃO ELETRONICO?	S	675 A 678
22	O PROCESSO FOI AUTUADO COM NUMERAÇÃO DE PÁGINAS?	S	01 a 678

Parecer do Controle Interno:

Conforme análise efetuada na documentação apresentada pelo Pregoeiro e sua Equipe de Apoio a esta Unidade de Controle Interno, emito PARECER FAVORÁVEL à homologação do certame, tendo em vista que o Processo Licitatório Modalidade Pregão Eletrônico nº **040/2023**, estar em conformidade com a legislação, devendo ser encaminhado para o Prefeito Municipal para HOMOLOGAÇÃO.

Ribeirão do Pinhal PR, 03 de julho de 2023

ALAN PAIVA
Controle Interno
Alan Paiva
CONTROLE INTERNO
RG: 9.367.866-4
CPF: 084.908.469-52



PREFEITURA MUNICIPAL DE RIBEIRÃO DO PINHAL - ESTADO DO PARANÁ -

TERMO DE HOMOLOGAÇÃO

Homologo a decisão do Pregoeiro, que adjudica o registro de preços para aquisição de materiais de construção, pintura, elétricos, hidráulicos, equipamentos, de acordo com a realização de Licitação na modalidade Pregão Eletrônico n.º 040/2023, aos proponentes:

LOTE	EMPRESA	CNPJ	VR. TOTAL
01	NIVALDO JOSÉ JOFRE	07.307.020/0001-59	3,98
02	NIVALDO JOSÉ JOFRE	07.307.020/0001-59	5,00
03	NIVALDO JOSÉ JOFRE	07.307.020/0001-59	8,00
04	NIVALDO JOSÉ JOFRE	07.307.020/0001-59	31,00
05	NIVALDO JOSÉ JOFRE	07.307.020/0001-59	14,00
06	NIVALDO JOSÉ JOFRE	07.307.020/0001-59	13,80
07	NIVALDO JOSÉ JOFRE	07.307.020/0001-59	30,00
08	BENEDITO VICENTE DE SOUZA & CIA LTDA	80.786.460/0001-26	2,30
09	NIVALDO JOSÉ JOFRE	07.307.020/0001-59	3,00
10	OSVALDO JOSÉ JOFRE	09.912.640/0001-42	18,00
11	NIVALDO JOSÉ JOFRE	07.307.020/0001-59	13,20
12	NIVALDO JOSÉ JOFRE	07.307.020/0001-59	19,80
13	AR SANTOS & CIA LTDA	08.434.728/0001-33	254,00
14	NIVALDO JOSÉ JOFRE	07.307.020/0001-59	2,00
15	NIVALDO JOSÉ JOFRE	07.307.020/0001-59	250,00
16	LISIANE TASSO GUITES MERELES	07.236.681/0001-30	579,99
17	LISIANE TASSO GUITES MERELES	07.236.681/0001-30	249,89
18	LISIANE TASSO GUITES MERELES	07.236.681/0001-30	192,99
19	NIVALDO JOSÉ JOFRE	07.307.020/0001-59	14,30
20	OSVALDO JOSÉ JOFRE	09.912.640/0001-42	95,00
21	OSVALDO JOSÉ JOFRE	09.912.640/0001-42	95,00
22	NIVALDO JOSÉ JOFRE	07.307.020/0001-59	7,80



PREFEITURA MUNICIPAL DE RIBEIRÃO DO PINHAL
- ESTADO DO PARANÁ -

23	NIVALDO JOSÉ JOFRE	07.307.020/0001-59	38,00
24	NIVALDO JOSÉ JOFRE	07.307.020/0001-59	40,00
25	NIVALDO JOSÉ JOFRE	07.307.020/0001-59	19,00
26	NIVALDO JOSÉ JOFRE	07.307.020/0001-59	123,00
27	NIVALDO JOSÉ JOFRE	07.307.020/0001-59	6,99
28	BENEDITO VICENTE DE SOUZA & CIA LTDA	80.786.460/0001-26	146,00
29	BENEDITO VICENTE DE SOUZA & CIA LTDA	80.786.460/0001-26	15,00
30	NIVALDO JOSÉ JOFRE	07.307.020/0001-59	2,75
31	NIVALDO JOSÉ JOFRE	07.307.020/0001-59	0,50
32	NIVALDO JOSÉ JOFRE	07.307.020/0001-59	9,50
33	NIVALDO JOSÉ JOFRE	07.307.020/0001-59	5,25
34	NIVALDO JOSÉ JOFRE	07.307.020/0001-59	3,00
35	NIVALDO JOSÉ JOFRE	07.307.020/0001-59	10,00
36	NIVALDO JOSÉ JOFRE	07.307.020/0001-59	300,00
37	NIVALDO JOSÉ JOFRE	07.307.020/0001-59	4,00
38	NIVALDO JOSÉ JOFRE	07.307.020/0001-59	6,00
39	NIVALDO JOSÉ JOFRE	07.307.020/0001-59	6,00
40	OSVALDO JOSÉ JOFRE	09.912.640/0001-42	63,00
41	NIVALDO JOSÉ JOFRE	07.307.020/0001-59	350,00
42	NIVALDO JOSÉ JOFRE	07.307.020/0001-59	180,00
43	NIVALDO JOSÉ JOFRE	07.307.020/0001-59	28,00
44	NIVALDO JOSÉ JOFRE	07.307.020/0001-59	25,00
45	LISIANE TASSO GUITES MERELES	07.236.681/0001-30	242,00
46	BENEDITO VICENTE DE SOUZA & CIA LTDA	80.786.460/0001-26	17,00
47	NIVALDO JOSÉ JOFRE	07.307.020/0001-59	8,00
48	NIVALDO JOSÉ JOFRE	07.307.020/0001-59	12,50

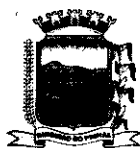

PREFEITURA MUNICIPAL DE RIBEIRÃO DO PINHAL
- ESTADO DO PARANÁ -

49	NIVALDO JOSÉ JOFRE	07.307.020/0001-59	172,99
50	BENEDITO VICENTE DE SOUZA & CIA LTDA	80.786.460/0001-26	17,00
51	NIVALDO JOSÉ JOFRE	07.307.020/0001-59	62,00
52	NIVALDO JOSÉ JOFRE	07.307.020/0001-59	138,00
53	NIVALDO JOSÉ JOFRE	07.307.020/0001-59	14,00
54	OSVALDO JOSÉ JOFRE	09.912.640/0001-42	0,75
55	NIVALDO JOSÉ JOFRE	07.307.020/0001-59	3,30
56	NIVALDO JOSÉ JOFRE	07.307.020/0001-59	4,50
57	NIVALDO JOSÉ JOFRE	07.307.020/0001-59	15,00
58	NIVALDO JOSÉ JOFRE	07.307.020/0001-59	20,00
59	NIVALDO JOSÉ JOFRE	07.307.020/0001-59	0,60
60	NIVALDO JOSÉ JOFRE	07.307.020/0001-59	0,94
61	LISIANE TASSO GUITES MERELES	07.236.681/0001-30	67,00
62	NIVALDO JOSÉ JOFRE	07.307.020/0001-59	153,00
63	NIVALDO JOSÉ JOFRE	07.307.020/0001-59	60,99
64	NIVALDO JOSÉ JOFRE	07.307.020/0001-59	7,50
65	NIVALDO JOSÉ JOFRE	07.307.020/0001-59	77,90
66	OSVALDO JOSÉ JOFRE	09.912.640/0001-42	20,90
67	NIVALDO JOSÉ JOFRE	07.307.020/0001-59	40,00
68	OSVALDO JOSÉ JOFRE	09.912.640/0001-42	28,00
69	NIVALDO JOSÉ JOFRE	07.307.020/0001-59	8,99
70	NIVALDO JOSÉ JOFRE	07.307.020/0001-59	10,00
71	NIVALDO JOSÉ JOFRE	07.307.020/0001-59	7,00
72	NIVALDO JOSÉ JOFRE	07.307.020/0001-59	47,99
73	NIVALDO JOSÉ JOFRE	07.307.020/0001-59	53,99
74	NIVALDO JOSÉ JOFRE	07.307.020/0001-59	69,99



PREFEITURA MUNICIPAL DE RIBEIRÃO DO PINHAL
- ESTADO DO PARANÁ -

75	NIVALDO JOSÉ JOFRE	07.307.020/0001-59	49,99
76	NIVALDO JOSÉ JOFRE	07.307.020/0001-59	250,00
77	NIVALDO JOSÉ JOFRE	07.307.020/0001-59	850,00
78	NIVALDO JOSÉ JOFRE	07.307.020/0001-59	98,00
79	NIVALDO JOSÉ JOFRE	07.307.020/0001-59	40,00
80	AR LIMP LTDA	31.314.488/0001-55	9400,00
81	NIVALDO JOSÉ JOFRE	07.307.020/0001-59	2,20
82	NIVALDO JOSÉ JOFRE	07.307.020/0001-59	3,80
83	BENEDITO VICENTE DE SOUZA & CIA LTDA	80.786.460/0001-26	50,00
84	NIVALDO JOSÉ JOFRE	07.307.020/0001-59	36,00
85	NIVALDO JOSÉ JOFRE	07.307.020/0001-59	90,00
86	AR LIMP LTDA	31.314.488/0001-55	119,99
87	NIVALDO JOSÉ JOFRE	07.307.020/0001-59	12,50
88	NIVALDO JOSÉ JOFRE	07.307.020/0001-59	15,00
89	NIVALDO JOSÉ JOFRE	07.307.020/0001-59	31,00
90	NIVALDO JOSÉ JOFRE	07.307.020/0001-59	48,80
91	NIVALDO JOSÉ JOFRE	07.307.020/0001-59	140,00
92	NIVALDO JOSÉ JOFRE	07.307.020/0001-59	380,00
93	NIVALDO JOSÉ JOFRE	07.307.020/0001-59	375,00
94	NIVALDO JOSÉ JOFRE	07.307.020/0001-59	13,00
95	NIVALDO JOSÉ JOFRE	07.307.020/0001-59	40,00
96	NIVALDO JOSÉ JOFRE	07.307.020/0001-59	15,00
97	NIVALDO JOSÉ JOFRE	07.307.020/0001-59	180,00
98	NIVALDO JOSÉ JOFRE	07.307.020/0001-59	90,00
99	NIVALDO JOSÉ JOFRE	07.307.020/0001-59	55,00
100	NIVALDO JOSÉ JOFRE	07.307.020/0001-59	13,00



PREFEITURA MUNICIPAL DE RIBEIRÃO DO PINHAL
- ESTADO DO PARANÁ -

101	NIVALDO JOSÉ JOFRE	07.307.020/0001-59	2,50
102	NIVALDO JOSÉ JOFRE	07.307.020/0001-59	60,00
103	NIVALDO JOSÉ JOFRE	07.307.020/0001-59	48,00
104	AR LIMP LTDA	31.314.488/0001-55	426,30
105	NIVALDO JOSÉ JOFRE	07.307.020/0001-59	42,00
106	BENEDITO VICENTE DE SOUZA & CIA LTDA	80.786.460/0001-26	50,00
107	BENEDITO VICENTE DE SOUZA & CIA LTDA	80.786.460/0001-26	36,00
108	NIVALDO JOSÉ JOFRE	07.307.020/0001-59	45,00
109	NIVALDO JOSÉ JOFRE	07.307.020/0001-59	48,00
110	NIVALDO JOSÉ JOFRE	07.307.020/0001-59	65,99
111			
112	NIVALDO JOSÉ JOFRE	07.307.020/0001-59	47,00
113	NIVALDO JOSÉ JOFRE	07.307.020/0001-59	10,50
114	NIVALDO JOSÉ JOFRE	07.307.020/0001-59	10,00
115	NIVALDO JOSÉ JOFRE	07.307.020/0001-59	38,00
116	NIVALDO JOSÉ JOFRE	07.307.020/0001-59	51,99
117	NIVALDO JOSÉ JOFRE	07.307.020/0001-59	20,00
118	OSVALDO JOSÉ JOFRE	09.912.640/0001-42	130,00
119	NIVALDO JOSÉ JOFRE	07.307.020/0001-59	29,00
120	NIVALDO JOSÉ JOFRE	07.307.020/0001-59	40,00
121	NIVALDO JOSÉ JOFRE	07.307.020/0001-59	40,00
122	NIVALDO JOSÉ JOFRE	07.307.020/0001-59	185,00
123	NIVALDO JOSÉ JOFRE	07.307.020/0001-59	95,00
124	NIVALDO JOSÉ JOFRE	07.307.020/0001-59	590,00
125	NIVALDO JOSÉ JOFRE	07.307.020/0001-59	125,00
126	NIVALDO JOSÉ JOFRE	07.307.020/0001-59	210,00



PREFEITURA MUNICIPAL DE RIBEIRÃO DO PINHAL
- ESTADO DO PARANÁ -

127	NIVALDO JOSÉ JOFRE	07.307.020/0001-59	332,00
128	NIVALDO JOSÉ JOFRE	07.307.020/0001-59	1,00
129	LISIANE TASSO GUITES MERELES	07.236.681/0001-30	8,97
130	NIVALDO JOSÉ JOFRE	07.307.020/0001-59	4,80
131	NIVALDO JOSÉ JOFRE	07.307.020/0001-59	5,00
132	NIVALDO JOSÉ JOFRE	07.307.020/0001-59	6,50
133	NIVALDO JOSÉ JOFRE	07.307.020/0001-59	12,00
134	NIVALDO JOSÉ JOFRE	07.307.020/0001-59	18,00
135	NIVALDO JOSÉ JOFRE	07.307.020/0001-59	7,00
136	OSVALDO JOSÉ JOFRE	09.912.640/0001-42	23,00
137	NIVALDO JOSÉ JOFRE	07.307.020/0001-59	18,00
138	BENEDITO VICENTE DE SOUZA & CIA LTDA	80.786.460/0001-26	198,00
139	AR LIMP LTDA	31.314.488/0001-55	579,97
140	BIDDEN COMERCIAL LTDA	36.181.473/0001-80	4600,00
141	NIVALDO JOSÉ JOFRE	07.307.020/0001-59	6,90
142	NIVALDO JOSÉ JOFRE	07.307.020/0001-59	4,99
143	LISIANE TASSO GUITES MERELES	07.236.681/0001-30	3700,00
144	NIVALDO JOSÉ JOFRE	07.307.020/0001-59	687,00
145	NIVALDO JOSÉ JOFRE	07.307.020/0001-59	57,99
146	NIVALDO JOSÉ JOFRE	07.307.020/0001-59	7,50
147	NIVALDO JOSÉ JOFRE	07.307.020/0001-59	11,000
148	NIVALDO JOSÉ JOFRE	07.307.020/0001-59	18,00
149	NIVALDO JOSÉ JOFRE	07.307.020/0001-59	8,50
150	NIVALDO JOSÉ JOFRE	07.307.020/0001-59	18,99
151	LISIANE TASSO GUITES MERELES	07.236.681/0001-30	665,00
152	NIVALDO JOSÉ JOFRE	07.307.020/0001-59	0,49



PREFEITURA MUNICIPAL DE RIBEIRÃO DO PINHAL
- ESTADO DO PARANÁ -

153	NIVALDO JOSÉ JOFRE	07.307.020/0001-59	364,00
154	NIVALDO JOSÉ JOFRE	07.307.020/0001-59	10,00
155	NIVALDO JOSÉ JOFRE	07.307.020/0001-59	8,00
156	NIVALDO JOSÉ JOFRE	07.307.020/0001-59	8,99
157	NIVALDO JOSÉ JOFRE	07.307.020/0001-59	4,70
158	NIVALDO JOSÉ JOFRE	07.307.020/0001-59	5,99
159	NIVALDO JOSÉ JOFRE	07.307.020/0001-59	2,99
160	NIVALDO JOSÉ JOFRE	07.307.020/0001-59	229,00
161	NIVALDO JOSÉ JOFRE	07.307.020/0001-59	35,99
162	OSVALDO JOSÉ JOFRE	09.912.640/0001-42	16,30
163	NIVALDO JOSÉ JOFRE	07.307.020/0001-59	29,00
164	NIVALDO JOSÉ JOFRE	07.307.020/0001-59	7,50
165	NIVALDO JOSÉ JOFRE	07.307.020/0001-59	8,50
166	LUCAS GIEBELUKA DE PAULA 07356992914	13.929.140/0001-90	7,33
167	OSVALDO JOSÉ JOFRE	09.912.640/0001-42	20,00
168	NIVALDO JOSÉ JOFRE	07.307.020/0001-59	650,00
169	NIVALDO JOSÉ JOFRE	07.307.020/0001-59	17,00
170	NIVALDO JOSÉ JOFRE	07.307.020/0001-59	12,99
171	NIVALDO JOSÉ JOFRE	07.307.020/0001-59	1,99
172	NIVALDO JOSÉ JOFRE	07.307.020/0001-59	1,99
173	NIVALDO JOSÉ JOFRE	07.307.020/0001-59	1,99
174	LISIANE TASSO GUITES MERELES	07.236.681/0001-30	1012,00
175	BAND COMÉRCIO DE TINTAS LTDA	17.046.886/0001-07	390,00
176	BAND COMÉRCIO DE TINTAS LTDA	17.046.886/0001-07	670,00
177	NIVALDO JOSÉ JOFRE	07.307.020/0001-59	33,99
178	OSVALDO JOSÉ JOFRE	09.912.640/0001-42	3,33



PREFEITURA MUNICIPAL DE RIBEIRÃO DO PINHAL
- ESTADO DO PARANÁ -

179	NIVALDO JOSÉ JOFRE	07.307.020/0001-59	5,00
180	NIVALDO JOSÉ JOFRE	07.307.020/0001-59	1,20
181	NIVALDO JOSÉ JOFRE	07.307.020/0001-59	2,99
182	LISIANE TASSO GUITES MERELES	07.236.681/0001-30	197,00
183	LISIANE TASSO GUITES MERELES	07.236.681/0001-30	154,00
184	LISIANE TASSO GUITES MERELES	07.236.681/0001-30	55,00
185	NIVALDO JOSÉ JOFRE	07.307.020/0001-59	350,00
186	LISIANE TASSO GUITES MERELES	07.236.681/0001-30	1100,00
187	NIVALDO JOSÉ JOFRE	07.307.020/0001-59	45,99
188	GESSICA ZARKEKA OLIVO	97.541.831/0001-02	1580,00
189	BAND COMÉRCIO DE TINTAS LTDA	17.046.886/0001-07	67,00
190	BAND COMÉRCIO DE TINTAS LTDA	17.046.886/0001-07	25,00
191	NIVALDO JOSÉ JOFRE	07.307.020/0001-59	6,00
192	OSVALDO JOSÉ JOFRE	09.912.640/0001-42	13,40
193	NIVALDO JOSÉ JOFRE	07.307.020/0001-59	24,00
194	BIDDEN COMERCIAL LTDA	36.181.473/0001-80	2400,00
195	NIVALDO JOSÉ JOFRE	07.307.020/0001-59	8,00
196	BIDDEN COMERCIAL LTDA	36.181.473/0001-80	370,10
197	LISIANE TASSO GUITES MERELES	07.236.681/0001-30	300,00
198	NIVALDO JOSÉ JOFRE	07.307.020/0001-59	20,00
199	NIVALDO JOSÉ JOFRE	07.307.020/0001-59	34,00
200	NIVALDO JOSÉ JOFRE	07.307.020/0001-59	43,00
201	LUCAS GIEBELUKA DE PAULA 07356992914	13.929.140/0001-90	27,90
202	LISIANE TASSO GUITES MERELES	07.236.681/0001-30	242,00
203	NIVALDO JOSÉ JOFRE	07.307.020/0001-59	2,99
204	NIVALDO JOSÉ JOFRE	07.307.020/0001-59	0,60

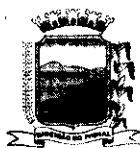

PREFEITURA MUNICIPAL DE RIBEIRÃO DO PINHAL
- ESTADO DO PARANÁ -

205	LISIANE TASSO GUITES MERELES	07.236.681/0001-30	1,00
206	LISIANE TASSO GUITES MERELES	07.236.681/0001-30	2,00
207	OSVALDO JOSÉ JOFRE	09.912.640/0001-42	5,00
208	OSVALDO JOSÉ JOFRE	09.912.640/0001-42	79,20
209	NIVALDO JOSÉ JOFRE	07.307.020/0001-59	41,00
210	NIVALDO JOSÉ JOFRE	07.307.020/0001-59	40,00
211	NIVALDO JOSÉ JOFRE	07.307.020/0001-59	6,00
212	NIVALDO JOSÉ JOFRE	07.307.020/0001-59	2,70
213	NIVALDO JOSÉ JOFRE	07.307.020/0001-59	4,00
214	NIVALDO JOSÉ JOFRE	07.307.020/0001-59	6,00
215	NIVALDO JOSÉ JOFRE	07.307.020/0001-59	6,00
216	NIVALDO JOSÉ JOFRE	07.307.020/0001-59	7,00
217	LISIANE TASSO GUITES MERELES	07.236.681/0001-30	226,00
218	LISIANE TASSO GUITES MERELES	07.236.681/0001-30	375,00
219	NIVALDO JOSÉ JOFRE	07.307.020/0001-59	170,00
220	NIVALDO JOSÉ JOFRE	07.307.020/0001-59	18,00
221	NIVALDO JOSÉ JOFRE	07.307.020/0001-59	18,00
222	NIVALDO JOSÉ JOFRE	07.307.020/0001-59	13,00
223	NIVALDO JOSÉ JOFRE	07.307.020/0001-59	14,00
224	NIVALDO JOSÉ JOFRE	07.307.020/0001-59	23,00
225	NIVALDO JOSÉ JOFRE	07.307.020/0001-59	6,99
226	JD ELETRO COMERCIAL LTDA	36.091.140/0001-60	44,80
227	NIVALDO JOSÉ JOFRE	07.307.020/0001-59	37,00
228	GLOBEXX DO BRASIL IMPORTAÇÃO E EXPORTAÇÃO LTDA	20.164.580/0001-60	79,00
229	GLOBEXX DO BRASIL IMPORTAÇÃO E EXPORTAÇÃO LTDA	20.164.580/0001-60	79,00
230	GLOBEXX DO BRASIL IMPORTAÇÃO E EXPORTAÇÃO LTDA	20.164.580/0001-60	69,00



PREFEITURA MUNICIPAL DE RIBEIRÃO DO PINHAL
- ESTADO DO PARANÁ -

231	GLOBEXX DO BRASIL IMPORTAÇÃO E EXPORTAÇÃO LTDA	20.164.580/0001-60	77,00
232	NIVALDO JOSÉ JOFRE	07.307.020/0001-59	98,00
233	NIVALDO JOSÉ JOFRE	07.307.020/0001-59	3,99
234	NIVALDO JOSÉ JOFRE	07.307.020/0001-59	12,00
235	LUCAS GIEBELUKA DE PAULA 07356992914	13.929.140/0001-90	85,00
236	LUCAS GIEBELUKA DE PAULA 07356992914	13.929.140/0001-90	124,90
237			
238	NIVALDO JOSÉ JOFRE	07.307.020/0001-59	13,00
239	NIVALDO JOSÉ JOFRE	07.307.020/0001-59	26,00
240	NIVALDO JOSÉ JOFRE	07.307.020/0001-59	60,00
241	NIVALDO JOSÉ JOFRE	07.307.020/0001-59	24,00
242	NIVALDO JOSÉ JOFRE	07.307.020/0001-59	55,00
243	NIVALDO JOSÉ JOFRE	07.307.020/0001-59	19,50
244	NIVALDO JOSÉ JOFRE	07.307.020/0001-59	100,00
245	NIVALDO JOSÉ JOFRE	07.307.020/0001-59	165,00
246	NIVALDO JOSÉ JOFRE	07.307.020/0001-59	43,00
247	NIVALDO JOSÉ JOFRE	07.307.020/0001-59	27,00
248	NIVALDO JOSÉ JOFRE	07.307.020/0001-59	29,00
249	NIVALDO JOSÉ JOFRE	07.307.020/0001-59	13,00
250	BIDDEN COMERCIAL LTDA	36.181.473/0001-80	1500,00
251	BAND COMÉRCIO DE TINTAS LTDA	17.046.886/0001-07	33,00
252	NIVALDO JOSÉ JOFRE	07.307.020/0001-59	4,50
253	NIVALDO JOSÉ JOFRE	07.307.020/0001-59	6,50
254	NIVALDO JOSÉ JOFRE	07.307.020/0001-59	7,00
255	NIVALDO JOSÉ JOFRE	07.307.020/0001-59	6,00
256	BAND COMÉRCIO DE TINTAS LTDA	17.046.886/0001-07	15,90

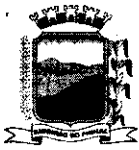

PREFEITURA MUNICIPAL DE RIBEIRÃO DO PINHAL
- ESTADO DO PARANÁ -

257	NIVALDO JOSÉ JOFRE	07.307.020/0001-59	249,00
258	LISIANE TASSO GUITES MERELES	07.236.681/0001-30	168,00
259	NIVALDO JOSÉ JOFRE	07.307.020/0001-59	61,99
260	BAND COMÉRCIO DE TINTAS LTDA	17.046.886/0001-07	28,00
261	NIVALDO JOSÉ JOFRE	07.307.020/0001-59	39,00
262	NIVALDO JOSÉ JOFRE	07.307.020/0001-59	220,00
263	NIVALDO JOSÉ JOFRE	07.307.020/0001-59	650,00
264	NIVALDO JOSÉ JOFRE	07.307.020/0001-59	55,00
265	NIVALDO JOSÉ JOFRE	07.307.020/0001-59	60,99
266	NIVALDO JOSÉ JOFRE	07.307.020/0001-59	89,99
267	NIVALDO JOSÉ JOFRE	07.307.020/0001-59	398,00
268	NIVALDO JOSÉ JOFRE	07.307.020/0001-59	49,99
269	NIVALDO JOSÉ JOFRE	07.307.020/0001-59	35,00
270	NIVALDO JOSÉ JOFRE	07.307.020/0001-59	4,80
271	NIVALDO JOSÉ JOFRE	07.307.020/0001-59	4,50
272	LISIANE TASSO GUITES MERELES	07.236.681/0001-30	20,00
273	NIVALDO JOSÉ JOFRE	07.307.020/0001-59	117,00
274	NIVALDO JOSÉ JOFRE	07.307.020/0001-59	4,50
275	NIVALDO JOSÉ JOFRE	07.307.020/0001-59	94,99
276	NIVALDO JOSÉ JOFRE	07.307.020/0001-59	203,99
277	OPORTUNO DISTRIBUIDORA DE MÁQUINAS E FERRAMENTAS LTDA.	24.067.409/0001-93	1700,00
278	NIVALDO JOSÉ JOFRE	07.307.020/0001-59	4,00
279	NIVALDO JOSÉ JOFRE	07.307.020/0001-59	25,99
280	NIVALDO JOSÉ JOFRE	07.307.020/0001-59	25,99
281	NIVALDO JOSÉ JOFRE	07.307.020/0001-59	32,99
282	NIVALDO JOSÉ JOFRE	07.307.020/0001-59	38,99



PREFEITURA MUNICIPAL DE RIBEIRÃO DO PINHAL
- ESTADO DO PARANÁ -

283	NIVALDO JOSÉ JOFRE	07.307.020/0001-59	18,99
284	LISIANE TASSO GUITES MERELES	07.236.681/0001-30	19,00
285	NIVALDO JOSÉ JOFRE	07.307.020/0001-59	13,99
286	NIVALDO JOSÉ JOFRE	07.307.020/0001-59	14,00
287	LISIANE TASSO GUITES MERELES	07.236.681/0001-30	395,00
288	OSVALDO JOSÉ JOFRE	09.912.640/0001-42	65,00
289	OSVALDO JOSÉ JOFRE	09.912.640/0001-42	110,75
290	LISIANE TASSO GUITES MERELES	07.236.681/0001-30	376,00
291	LISIANE TASSO GUITES MERELES	07.236.681/0001-30	320,00
292	BENEDITO VICENTE DE SOUZA & CIA LTDA	80.786.460/0001-26	2,75
293	NIVALDO JOSÉ JOFRE	07.307.020/0001-59	1,99
294	NIVALDO JOSÉ JOFRE	07.307.020/0001-59	6,99
295	NIVALDO JOSÉ JOFRE	07.307.020/0001-59	3,99
296	NIVALDO JOSÉ JOFRE	07.307.020/0001-59	39,99
297	NIVALDO JOSÉ JOFRE	07.307.020/0001-59	0,54
298	FRANCO CASA & CONSTRUÇÃO LTDA	14.082.570/0001-82	0,49
299	NIVALDO JOSÉ JOFRE	07.307.020/0001-59	79,00
300	NIVALDO JOSÉ JOFRE	07.307.020/0001-59	190,00
301	BAND COMÉRCIO DE TINTAS LTDA	17.046.886/0001-07	357,00
302	BAND COMÉRCIO DE TINTAS LTDA	17.046.886/0001-07	59,00
303	BAND COMÉRCIO DE TINTAS LTDA	17.046.886/0001-07	250,00
304	BAND COMÉRCIO DE TINTAS LTDA	17.046.886/0001-07	298,90
305	BAND COMÉRCIO DE TINTAS LTDA	17.046.886/0001-07	180,00
306	NIVALDO JOSÉ JOFRE	07.307.020/0001-59	10,50
307	NIVALDO JOSÉ JOFRE	07.307.020/0001-59	8,50
308	NIVALDO JOSÉ JOFRE	07.307.020/0001-59	5,50



PREFEITURA MUNICIPAL DE RIBEIRÃO DO PINHAL
- ESTADO DO PARANÁ -

309	NIVALDO JOSÉ JOFRE	07.307.020/0001-59	9,50
310	NIVALDO JOSÉ JOFRE	07.307.020/0001-59	7,00
311	FRANCO CASA & CONSTRUÇÃO LTDA	14.082.570/0001-82	51,99
312	NIVALDO JOSÉ JOFRE	07.307.020/0001-59	60,00
313	NIVALDO JOSÉ JOFRE	07.307.020/0001-59	2,00
314	NIVALDO JOSÉ JOFRE	07.307.020/0001-59	57,00
315	NIVALDO JOSÉ JOFRE	07.307.020/0001-59	28,00
316	JD ELETRO COMERCIAL LTDA	36.091.140/0001-60	40,80
317	NIVALDO JOSÉ JOFRE	07.307.020/0001-59	344,90
318	NIVALDO JOSÉ JOFRE	07.307.020/0001-59	2,80
319	NIVALDO JOSÉ JOFRE	07.307.020/0001-59	7,20
320	BIG HOUSE MATERIAL DE CONSTRUÇÃO LTDA	29.300.457/0001-01	25,00
321	NIVALDO JOSÉ JOFRE	07.307.020/0001-59	40,00
322	NIVALDO JOSÉ JOFRE	07.307.020/0001-59	220,00
323	NIVALDO JOSÉ JOFRE	07.307.020/0001-59	50,00
324	NIVALDO JOSÉ JOFRE	07.307.020/0001-59	17,00
325	NIVALDO JOSÉ JOFRE	07.307.020/0001-59	52,00
326	NIVALDO JOSÉ JOFRE	07.307.020/0001-59	200,00
327	NIVALDO JOSÉ JOFRE	07.307.020/0001-59	140,00
328	NIVALDO JOSÉ JOFRE	07.307.020/0001-59	25,99
329	NIVALDO JOSÉ JOFRE	07.307.020/0001-59	13,00
330	NIVALDO JOSÉ JOFRE	07.307.020/0001-59	54,99
331	LISIANE TASSO GUITES MERELES	07.236.681/0001-30	62,00
332	NIVALDO JOSÉ JOFRE	07.307.020/0001-59	190,00
333	NIVALDO JOSÉ JOFRE	07.307.020/0001-59	81,99
334	NIVALDO JOSÉ JOFRE	07.307.020/0001-59	1,49



PREFEITURA MUNICIPAL DE RIBEIRÃO DO PINHAL
- ESTADO DO PARANÁ -

335	NIVALDO JOSÉ JOFRE	07.307.020/0001-59	0,89
336	NIVALDO JOSÉ JOFRE	07.307.020/0001-59	110,00
337	LISIANE TASSO GUITES MERELES	07.236.681/0001-30	63,00
338	NIVALDO JOSÉ JOFRE	07.307.020/0001-59	94,99
339	OSVALDO JOSÉ JOFRE	09.912.640/0001-42	65,00
340	BAND COMÉRCIO DE TINTAS LTDA	17.046.886/0001-07	59,90

Ribeirão do Pinhal, 03 de julho de 2023.

DARTAGNAN CALIXTO FRAIZ
PREFEITO



PREFEITURA MUNICIPAL DE RIBEIRÃO DO PINHAL
- ESTADO DO PARANÁ -

ADJUDICAÇÃO

Adjudico o objeto do Processo Licitatório Modalidade **Pregão Eletrônico 040/2023**, para o registro de preços para aquisição de materiais de construção, pintura, elétricos, hidráulicos, equipamentos, sendo vencedores (adjudicatários) às empresas abaixo relacionadas.

LOTE	EMPRESA	CNPJ	VR . TOTAL
01	NIVALDO JOSÉ JOFRE	07.307.020/0001-59	3,98
02	NIVALDO JOSÉ JOFRE	07.307.020/0001-59	5,00
03	NIVALDO JOSÉ JOFRE	07.307.020/0001-59	8,00
04	NIVALDO JOSÉ JOFRE	07.307.020/0001-59	31,00
05	NIVALDO JOSÉ JOFRE	07.307.020/0001-59	14,00
06	NIVALDO JOSÉ JOFRE	07.307.020/0001-59	13,80
07	NIVALDO JOSÉ JOFRE	07.307.020/0001-59	30,00
08	BENEDITO VICENTE DE SOUZA & CIA LTDA	80.786.460/0001-26	2,30
09	NIVALDO JOSÉ JOFRE	07.307.020/0001-59	3,00
10	OSVALDO JOSÉ JOFRE	09.912.640/0001-42	18,00
11	NIVALDO JOSÉ JOFRE	07.307.020/0001-59	13,20
12	NIVALDO JOSÉ JOFRE	07.307.020/0001-59	19,80
13	AR SANTOS & CIA LTDA	08.434.728/0001-33	254,00
14	NIVALDO JOSÉ JOFRE	07.307.020/0001-59	2,00
15	NIVALDO JOSÉ JOFRE	07.307.020/0001-59	250,00
16	LISIANE TASSO GUITES MERELES	07.236.681/0001-30	579,99
17	LISIANE TASSO GUITES MERELES	07.236.681/0001-30	249,89
18	LISIANE TASSO GUITES MERELES	07.236.681/0001-30	192,99
19	NIVALDO JOSÉ JOFRE	07.307.020/0001-59	14,30
20	OSVALDO JOSÉ JOFRE	09.912.640/0001-42	95,00
21	OSVALDO JOSÉ JOFRE	09.912.640/0001-42	95,00



**PREFEITURA MUNICIPAL DE RIBEIRÃO DO PINHAL
- ESTADO DO PARANÁ -**

22	NIVALDO JOSÉ JOFRE	07.307.020/0001-59	7,80
23	NIVALDO JOSÉ JOFRE	07.307.020/0001-59	38,00
24	NIVALDO JOSÉ JOFRE	07.307.020/0001-59	40,00
25	NIVALDO JOSÉ JOFRE	07.307.020/0001-59	19,00
26	NIVALDO JOSÉ JOFRE	07.307.020/0001-59	123,00
27	NIVALDO JOSÉ JOFRE	07.307.020/0001-59	6,99
28	BENEDITO VICENTE DE SOUZA & CIA LTDA	80.786.460/0001-26	146,00
29	BENEDITO VICENTE DE SOUZA & CIA LTDA	80.786.460/0001-26	15,00
30	NIVALDO JOSÉ JOFRE	07.307.020/0001-59	2,75
31	NIVALDO JOSÉ JOFRE	07.307.020/0001-59	0,50
32	NIVALDO JOSÉ JOFRE	07.307.020/0001-59	9,50
33	NIVALDO JOSÉ JOFRE	07.307.020/0001-59	5,25
34	NIVALDO JOSÉ JOFRE	07.307.020/0001-59	3,00
35	NIVALDO JOSÉ JOFRE	07.307.020/0001-59	10,00
36	NIVALDO JOSÉ JOFRE	07.307.020/0001-59	300,00
37	NIVALDO JOSÉ JOFRE	07.307.020/0001-59	4,00
38	NIVALDO JOSÉ JOFRE	07.307.020/0001-59	6,00
39	NIVALDO JOSÉ JOFRE	07.307.020/0001-59	6,00
40	OSVALDO JOSÉ JOFRE	09.912.640/0001-42	63,00
41	NIVALDO JOSÉ JOFRE	07.307.020/0001-59	350,00
42	NIVALDO JOSÉ JOFRE	07.307.020/0001-59	180,00
43	NIVALDO JOSÉ JOFRE	07.307.020/0001-59	28,00
44	NIVALDO JOSÉ JOFRE	07.307.020/0001-59	25,00
45	LISIANE TASSO GUITES MERELES	07.236.681/0001-30	242,00
46	BENEDITO VICENTE DE SOUZA & CIA LTDA	80.786.460/0001-26	17,00
47	NIVALDO JOSÉ JOFRE	07.307.020/0001-59	8,00



PREFEITURA MUNICIPAL DE RIBEIRÃO DO PINHAL
- ESTADO DO PARANÁ -

48	NIVALDO JOSÉ JOFRE	07.307.020/0001-59	12,50
49	NIVALDO JOSÉ JOFRE	07.307.020/0001-59	172,99
50	BENEDITO VICENTE DE SOUZA & CIA LTDA	80.786.460/0001-26	17,00
51	NIVALDO JOSÉ JOFRE	07.307.020/0001-59	62,00
52	NIVALDO JOSÉ JOFRE	07.307.020/0001-59	138,00
53	NIVALDO JOSÉ JOFRE	07.307.020/0001-59	14,00
54	OSVALDO JOSÉ JOFRE	09.912.640/0001-42	0,75
55	NIVALDO JOSÉ JOFRE	07.307.020/0001-59	3,30
56	NIVALDO JOSÉ JOFRE	07.307.020/0001-59	4,50
57	NIVALDO JOSÉ JOFRE	07.307.020/0001-59	15,00
58	NIVALDO JOSÉ JOFRE	07.307.020/0001-59	20,00
59	NIVALDO JOSÉ JOFRE	07.307.020/0001-59	0,60
60	NIVALDO JOSÉ JOFRE	07.307.020/0001-59	0,94
61	LISIANE TASSO GUITES MERELES	07.236.681/0001-30	67,00
62	NIVALDO JOSÉ JOFRE	07.307.020/0001-59	153,00
63	NIVALDO JOSÉ JOFRE	07.307.020/0001-59	60,99
64	NIVALDO JOSÉ JOFRE	07.307.020/0001-59	7,50
65	NIVALDO JOSÉ JOFRE	07.307.020/0001-59	77,90
66	OSVALDO JOSÉ JOFRE	09.912.640/0001-42	20,90
67	NIVALDO JOSÉ JOFRE	07.307.020/0001-59	40,00
68	OSVALDO JOSÉ JOFRE	09.912.640/0001-42	28,00
69	NIVALDO JOSÉ JOFRE	07.307.020/0001-59	8,99
70	NIVALDO JOSÉ JOFRE	07.307.020/0001-59	10,00
71	NIVALDO JOSÉ JOFRE	07.307.020/0001-59	7,00
72	NIVALDO JOSÉ JOFRE	07.307.020/0001-59	47,99
73	NIVALDO JOSÉ JOFRE	07.307.020/0001-59	53,99



PREFEITURA MUNICIPAL DE RIBEIRÃO DO PINHAL
- ESTADO DO PARANÁ -

74	NIVALDO JOSÉ JOFRE	07.307.020/0001-59	69,99
75	NIVALDO JOSÉ JOFRE	07.307.020/0001-59	49,99
76	NIVALDO JOSÉ JOFRE	07.307.020/0001-59	250,00
77	NIVALDO JOSÉ JOFRE	07.307.020/0001-59	850,00
78	NIVALDO JOSÉ JOFRE	07.307.020/0001-59	98,00
79	NIVALDO JOSÉ JOFRE	07.307.020/0001-59	40,00
80	AR LIMP LTDA	31.314.488/0001-55	9400,00
81	NIVALDO JOSÉ JOFRE	07.307.020/0001-59	2,20
82	NIVALDO JOSÉ JOFRE	07.307.020/0001-59	3,80
83	BENEDITO VICENTE DE SOUZA & CIA LTDA	80.786.460/0001-26	50,00
84	NIVALDO JOSÉ JOFRE	07.307.020/0001-59	36,00
85	NIVALDO JOSÉ JOFRE	07.307.020/0001-59	90,00
86	AR LIMP LTDA	31.314.488/0001-55	119,99
87	NIVALDO JOSÉ JOFRE	07.307.020/0001-59	12,50
88	NIVALDO JOSÉ JOFRE	07.307.020/0001-59	15,00
89	NIVALDO JOSÉ JOFRE	07.307.020/0001-59	31,00
90	NIVALDO JOSÉ JOFRE	07.307.020/0001-59	48,80
91	NIVALDO JOSÉ JOFRE	07.307.020/0001-59	140,00
92	NIVALDO JOSÉ JOFRE	07.307.020/0001-59	380,00
93	NIVALDO JOSÉ JOFRE	07.307.020/0001-59	375,00
94	NIVALDO JOSÉ JOFRE	07.307.020/0001-59	13,00
95	NIVALDO JOSÉ JOFRE	07.307.020/0001-59	40,00
96	NIVALDO JOSÉ JOFRE	07.307.020/0001-59	15,00
97	NIVALDO JOSÉ JOFRE	07.307.020/0001-59	180,00
98	NIVALDO JOSÉ JOFRE	07.307.020/0001-59	90,00
99	NIVALDO JOSÉ JOFRE	07.307.020/0001-59	55,00



PREFEITURA MUNICIPAL DE RIBEIRÃO DO PINHAL
- ESTADO DO PARANÁ -

100	NIVALDO JOSÉ JOFRE	07.307.020/0001-59	13,00
101	NIVALDO JOSÉ JOFRE	07.307.020/0001-59	2,50
102	NIVALDO JOSÉ JOFRE	07.307.020/0001-59	60,00
103	NIVALDO JOSÉ JOFRE	07.307.020/0001-59	48,00
104	AR LIMP LTDA	31.314.488/0001-55	426,30
105	NIVALDO JOSÉ JOFRE	07.307.020/0001-59	42,00
106	BENEDITO VICENTE DE SOUZA & CIA LTDA	80.786.460/0001-26	50,00
107	BENEDITO VICENTE DE SOUZA & CIA LTDA	80.786.460/0001-26	36,00
108	NIVALDO JOSÉ JOFRE	07.307.020/0001-59	45,00
109	NIVALDO JOSÉ JOFRE	07.307.020/0001-59	48,00
110	NIVALDO JOSÉ JOFRE	07.307.020/0001-59	65,99
111			
112	NIVALDO JOSÉ JOFRE	07.307.020/0001-59	47,00
113	NIVALDO JOSÉ JOFRE	07.307.020/0001-59	10,50
114	NIVALDO JOSÉ JOFRE	07.307.020/0001-59	10,00
115	NIVALDO JOSÉ JOFRE	07.307.020/0001-59	38,00
116	NIVALDO JOSÉ JOFRE	07.307.020/0001-59	51,99
117	NIVALDO JOSÉ JOFRE	07.307.020/0001-59	20,00
118	OSVALDO JOSÉ JOFRE	09.912.640/0001-42	130,00
119	NIVALDO JOSÉ JOFRE	07.307.020/0001-59	29,00
120	NIVALDO JOSÉ JOFRE	07.307.020/0001-59	40,00
121	NIVALDO JOSÉ JOFRE	07.307.020/0001-59	40,00
122	NIVALDO JOSÉ JOFRE	07.307.020/0001-59	185,00
123	NIVALDO JOSÉ JOFRE	07.307.020/0001-59	95,00
124	NIVALDO JOSÉ JOFRE	07.307.020/0001-59	590,00
125	NIVALDO JOSÉ JOFRE	07.307.020/0001-59	125,00



PREFEITURA MUNICIPAL DE RIBEIRÃO DO PINHAL
- ESTADO DO PARANÁ -

126	NIVALDO JOSÉ JOFRE	07.307.020/0001-59	210,00
127	NIVALDO JOSÉ JOFRE	07.307.020/0001-59	332,00
128	NIVALDO JOSÉ JOFRE	07.307.020/0001-59	1,00
129	LISIANE TASSO GUITES MERELES	07.236.681/0001-30	8,97
130	NIVALDO JOSÉ JOFRE	07.307.020/0001-59	4,80
131	NIVALDO JOSÉ JOFRE	07.307.020/0001-59	5,00
132	NIVALDO JOSÉ JOFRE	07.307.020/0001-59	6,50
133	NIVALDO JOSÉ JOFRE	07.307.020/0001-59	12,00
134	NIVALDO JOSÉ JOFRE	07.307.020/0001-59	18,00
135	NIVALDO JOSÉ JOFRE	07.307.020/0001-59	7,00
136	OSVALDO JOSÉ JOFRE	09.912.640/0001-42	23,00
137	NIVALDO JOSÉ JOFRE	07.307.020/0001-59	18,00
138	BENEDITO VICENTE DE SOUZA & CIA LTDA	80.786.460/0001-26	198,00
139	AR LIMP LTDA	31.314.488/0001-55	579,97
140	BIDDEN COMERCIAL LTDA	36.181.473/0001-80	4600,00
141	NIVALDO JOSÉ JOFRE	07.307.020/0001-59	6,90
142	NIVALDO JOSÉ JOFRE	07.307.020/0001-59	4,99
143	LISIANE TASSO GUITES MERELES	07.236.681/0001-30	3700,00
144	NIVALDO JOSÉ JOFRE	07.307.020/0001-59	687,00
145	NIVALDO JOSÉ JOFRE	07.307.020/0001-59	57,99
146	NIVALDO JOSÉ JOFRE	07.307.020/0001-59	7,50
147	NIVALDO JOSÉ JOFRE	07.307.020/0001-59	11,000
148	NIVALDO JOSÉ JOFRE	07.307.020/0001-59	18,00
149	NIVALDO JOSÉ JOFRE	07.307.020/0001-59	8,50
150	NIVALDO JOSÉ JOFRE	07.307.020/0001-59	18,99
151	LISIANE TASSO GUITES MERELES	07.236.681/0001-30	665,00



PREFEITURA MUNICIPAL DE RIBEIRÃO DO PINHAL
- ESTADO DO PARANÁ -

152	NIVALDO JOSÉ JOFRE	07.307.020/0001-59	0,49
153	NIVALDO JOSÉ JOFRE	07.307.020/0001-59	364,00
154	NIVALDO JOSÉ JOFRE	07.307.020/0001-59	10,00
155	NIVALDO JOSÉ JOFRE	07.307.020/0001-59	8,00
156	NIVALDO JOSÉ JOFRE	07.307.020/0001-59	8,99
157	NIVALDO JOSÉ JOFRE	07.307.020/0001-59	4,70
158	NIVALDO JOSÉ JOFRE	07.307.020/0001-59	5,99
159	NIVALDO JOSÉ JOFRE	07.307.020/0001-59	2,99
160	NIVALDO JOSÉ JOFRE	07.307.020/0001-59	229,00
161	NIVALDO JOSÉ JOFRE	07.307.020/0001-59	35,99
162	OSVALDO JOSÉ JOFRE	09.912.640/0001-42	16,30
163	NIVALDO JOSÉ JOFRE	07.307.020/0001-59	29,00
164	NIVALDO JOSÉ JOFRE	07.307.020/0001-59	7,50
165	NIVALDO JOSÉ JOFRE	07.307.020/0001-59	8,50
166	LUCAS GIEBELUKA DE PAULA 07356992914	13.929.140/0001-90	7,33
167	OSVALDO JOSÉ JOFRE	09.912.640/0001-42	20,00
168	NIVALDO JOSÉ JOFRE	07.307.020/0001-59	650,00
169	NIVALDO JOSÉ JOFRE	07.307.020/0001-59	17,00
170	NIVALDO JOSÉ JOFRE	07.307.020/0001-59	12,99
171	NIVALDO JOSÉ JOFRE	07.307.020/0001-59	1,99
172	NIVALDO JOSÉ JOFRE	07.307.020/0001-59	1,99
173	NIVALDO JOSÉ JOFRE	07.307.020/0001-59	1,99
174	LISIANE TASSO GUITES MERELES	07.236.681/0001-30	1012,00
175	BAND COMÉRCIO DE TINTAS LTDA	17.046.886/0001-07	390,00
176	BAND COMÉRCIO DE TINTAS LTDA	17.046.886/0001-07	670,00
177	NIVALDO JOSÉ JOFRE	07.307.020/0001-59	33,99



PREFEITURA MUNICIPAL DE RIBEIRÃO DO PINHAL
- ESTADO DO PARANÁ -

178	OSVALDO JOSÉ JOFRE	09.912.640/0001-42	3,33
179	NIVALDO JOSÉ JOFRE	07.307.020/0001-59	5,00
180	NIVALDO JOSÉ JOFRE	07.307.020/0001-59	1,20
181	NIVALDO JOSÉ JOFRE	07.307.020/0001-59	2,99
182	LISIANE TASSO GUITES MERELES	07.236.681/0001-30	197,00
183	LISIANE TASSO GUITES MERELES	07.236.681/0001-30	154,00
184	LISIANE TASSO GUITES MERELES	07.236.681/0001-30	55,00
185	NIVALDO JOSÉ JOFRE	07.307.020/0001-59	350,00
186	LISIANE TASSO GUITES MERELES	07.236.681/0001-30	1100,00
187	NIVALDO JOSÉ JOFRE	07.307.020/0001-59	45,99
188	GESSICA ZARKEKA OLIVO	97.541.831/0001-02	1580,00
189	BAND COMÉRCIO DE TINTAS LTDA	17.046.886/0001-07	67,00
190	BAND COMÉRCIO DE TINTAS LTDA	17.046.886/0001-07	25,00
191	NIVALDO JOSÉ JOFRE	07.307.020/0001-59	6,00
192	OSVALDO JOSÉ JOFRE	09.912.640/0001-42	13,40
193	NIVALDO JOSÉ JOFRE	07.307.020/0001-59	24,00
194	BIDDEN COMERCIAL LTDA	36.181.473/0001-80	2400,00
195	NIVALDO JOSÉ JOFRE	07.307.020/0001-59	8,00
196	BIDDEN COMERCIAL LTDA	36.181.473/0001-80	370,10
197	LISIANE TASSO GUITES MERELES	07.236.681/0001-30	300,00
198	NIVALDO JOSÉ JOFRE	07.307.020/0001-59	20,00
199	NIVALDO JOSÉ JOFRE	07.307.020/0001-59	34,00
200	NIVALDO JOSÉ JOFRE	07.307.020/0001-59	43,00
201	LUCAS GIEBELUKA DE PAULA 07356992914	13.929.140/0001-90	27,90
202	LISIANE TASSO GUITES MERELES	07.236.681/0001-30	242,00
203	NIVALDO JOSÉ JOFRE	07.307.020/0001-59	2,99



PREFEITURA MUNICIPAL DE RIBEIRÃO DO PINHAL
- ESTADO DO PARANÁ -

204	NIVALDO JOSÉ JOFRE	07.307.020/0001-59	0,60
205	LISIANE TASSO GUITES MERELES	07.236.681/0001-30	1,00
206	LISIANE TASSO GUITES MERELES	07.236.681/0001-30	2,00
207	OSVALDO JOSÉ JOFRE	09.912.640/0001-42	5,00
208	OSVALDO JOSÉ JOFRE	09.912.640/0001-42	79,20
209	NIVALDO JOSÉ JOFRE	07.307.020/0001-59	41,00
210	NIVALDO JOSÉ JOFRE	07.307.020/0001-59	40,00
211	NIVALDO JOSÉ JOFRE	07.307.020/0001-59	6,00
212	NIVALDO JOSÉ JOFRE	07.307.020/0001-59	2,70
213	NIVALDO JOSÉ JOFRE	07.307.020/0001-59	4,00
214	NIVALDO JOSÉ JOFRE	07.307.020/0001-59	6,00
215	NIVALDO JOSÉ JOFRE	07.307.020/0001-59	6,00
216	NIVALDO JOSÉ JOFRE	07.307.020/0001-59	7,00
217	LISIANE TASSO GUITES MERELES	07.236.681/0001-30	226,00
218	LISIANE TASSO GUITES MERELES	07.236.681/0001-30	375,00
219	NIVALDO JOSÉ JOFRE	07.307.020/0001-59	170,00
220	NIVALDO JOSÉ JOFRE	07.307.020/0001-59	18,00
221	NIVALDO JOSÉ JOFRE	07.307.020/0001-59	18,00
222	NIVALDO JOSÉ JOFRE	07.307.020/0001-59	13,00
223	NIVALDO JOSÉ JOFRE	07.307.020/0001-59	14,00
224	NIVALDO JOSÉ JOFRE	07.307.020/0001-59	23,00
225	NIVALDO JOSÉ JOFRE	07.307.020/0001-59	6,99
226	JD ELETRO COMERCIAL LTDA	36.091.140/0001-60	44,80
227	NIVALDO JOSÉ JOFRE	07.307.020/0001-59	37,00
228	GLOBEXX DO BRASIL IMPORTAÇÃO E EXPORTAÇÃO LTDA	20.164.580/0001-60	79,00
229	GLOBEXX DO BRASIL IMPORTAÇÃO E EXPORTAÇÃO LTDA	20.164.580/0001-60	79,00



PREFEITURA MUNICIPAL DE RIBEIRÃO DO PINHAL
- ESTADO DO PARANÁ -

230	GLOBEXX DO BRASIL IMPORTAÇÃO E EXPORTAÇÃO LTDA	20.164.580/0001-60	69,00
231	GLOBEXX DO BRASIL IMPORTAÇÃO E EXPORTAÇÃO LTDA	20.164.580/0001-60	77,00
232	NIVALDO JOSÉ JOFRE	07.307.020/0001-59	98,00
233	NIVALDO JOSÉ JOFRE	07.307.020/0001-59	3,99
234	NIVALDO JOSÉ JOFRE	07.307.020/0001-59	12,00
235	LUCAS GIEBELUKA DE PAULA 07356992914	13.929.140/0001-90	85,00
236	LUCAS GIEBELUKA DE PAULA 07356992914	13.929.140/0001-90	124,90
237			
238	NIVALDO JOSÉ JOFRE	07.307.020/0001-59	13,00
239	NIVALDO JOSÉ JOFRE	07.307.020/0001-59	26,00
240	NIVALDO JOSÉ JOFRE	07.307.020/0001-59	60,00
241	NIVALDO JOSÉ JOFRE	07.307.020/0001-59	24,00
242	NIVALDO JOSÉ JOFRE	07.307.020/0001-59	55,00
243	NIVALDO JOSÉ JOFRE	07.307.020/0001-59	19,50
244	NIVALDO JOSÉ JOFRE	07.307.020/0001-59	100,00
245	NIVALDO JOSÉ JOFRE	07.307.020/0001-59	165,00
246	NIVALDO JOSÉ JOFRE	07.307.020/0001-59	43,00
247	NIVALDO JOSÉ JOFRE	07.307.020/0001-59	27,00
248	NIVALDO JOSÉ JOFRE	07.307.020/0001-59	29,00
249	NIVALDO JOSÉ JOFRE	07.307.020/0001-59	13,00
250	BIDDEN COMERCIAL LTDA	36.181.473/0001-80	1500,00
251	BAND COMÉRCIO DE TINTAS LTDA	17.046.886/0001-07	33,00
252	NIVALDO JOSÉ JOFRE	07.307.020/0001-59	4,50
253	NIVALDO JOSÉ JOFRE	07.307.020/0001-59	6,50
254	NIVALDO JOSÉ JOFRE	07.307.020/0001-59	7,00
255	NIVALDO JOSÉ JOFRE	07.307.020/0001-59	6,00



PREFEITURA MUNICIPAL DE RIBEIRÃO DO PINHAL
- ESTADO DO PARANÁ -

256	BAND COMÉRCIO DE TINTAS LTDA	17.046.886/0001-07	15,90
257	NIVALDO JOSÉ JOFRE	07.307.020/0001-59	249,00
258	LISIANE TASSO GUITES MERELES	07.236.681/0001-30	168,00
259	NIVALDO JOSÉ JOFRE	07.307.020/0001-59	61,99
260	BAND COMÉRCIO DE TINTAS LTDA	17.046.886/0001-07	28,00
261	NIVALDO JOSÉ JOFRE	07.307.020/0001-59	39,00
262	NIVALDO JOSÉ JOFRE	07.307.020/0001-59	220,00
263	NIVALDO JOSÉ JOFRE	07.307.020/0001-59	650,00
264	NIVALDO JOSÉ JOFRE	07.307.020/0001-59	55,00
265	NIVALDO JOSÉ JOFRE	07.307.020/0001-59	60,99
266	NIVALDO JOSÉ JOFRE	07.307.020/0001-59	89,99
267	NIVALDO JOSÉ JOFRE	07.307.020/0001-59	398,00
268	NIVALDO JOSÉ JOFRE	07.307.020/0001-59	49,99
269	NIVALDO JOSÉ JOFRE	07.307.020/0001-59	35,00
270	NIVALDO JOSÉ JOFRE	07.307.020/0001-59	4,80
271	NIVALDO JOSÉ JOFRE	07.307.020/0001-59	4,50
272	LISIANE TASSO GUITES MERELES	07.236.681/0001-30	20,00
273	NIVALDO JOSÉ JOFRE	07.307.020/0001-59	117,00
274	NIVALDO JOSÉ JOFRE	07.307.020/0001-59	4,50
275	NIVALDO JOSÉ JOFRE	07.307.020/0001-59	94,99
276	NIVALDO JOSÉ JOFRE	07.307.020/0001-59	203,99
277	OPORTUNO DISTRIBUIDORA DE MÁQUINAS E FERRAMENTAS LTDA.	24.067.409/0001-93	1700,00
278	NIVALDO JOSÉ JOFRE	07.307.020/0001-59	4,00
279	NIVALDO JOSÉ JOFRE	07.307.020/0001-59	25,99
280	NIVALDO JOSÉ JOFRE	07.307.020/0001-59	25,99
281	NIVALDO JOSÉ JOFRE	07.307.020/0001-59	32,99



PREFEITURA MUNICIPAL DE RIBEIRÃO DO PINHAL
- ESTADO DO PARANÁ -

282	NIVALDO JOSÉ JOFRE	07.307.020/0001-59	38,99
283	NIVALDO JOSÉ JOFRE	07.307.020/0001-59	18,99
284	LISIANE TASSO GUITES MERELES	07.236.681/0001-30	19,00
285	NIVALDO JOSÉ JOFRE	07.307.020/0001-59	13,99
286	NIVALDO JOSÉ JOFRE	07.307.020/0001-59	14,00
287	LISIANE TASSO GUITES MERELES	07.236.681/0001-30	395,00
288	OSVALDO JOSÉ JOFRE	09.912.640/0001-42	65,00
289	OSVALDO JOSÉ JOFRE	09.912.640/0001-42	110,75
290	LISIANE TASSO GUITES MERELES	07.236.681/0001-30	376,00
291	LISIANE TASSO GUITES MERELES	07.236.681/0001-30	320,00
292	BENEDITO VICENTE DE SOUZA & CIA LTDA	80.786.460/0001-26	2,75
293	NIVALDO JOSÉ JOFRE	07.307.020/0001-59	1,99
294	NIVALDO JOSÉ JOFRE	07.307.020/0001-59	6,99
295	NIVALDO JOSÉ JOFRE	07.307.020/0001-59	3,99
296	NIVALDO JOSÉ JOFRE	07.307.020/0001-59	39,99
297	NIVALDO JOSÉ JOFRE	07.307.020/0001-59	0,54
298	FRANCO CASA & CONSTRUÇÃO LTDA	14.082.570/0001-82	0,49
299	NIVALDO JOSÉ JOFRE	07.307.020/0001-59	79,00
300	NIVALDO JOSÉ JOFRE	07.307.020/0001-59	190,00
301	BAND COMÉRCIO DE TINTAS LTDA	17.046.886/0001-07	357,00
302	BAND COMÉRCIO DE TINTAS LTDA	17.046.886/0001-07	59,00
303	BAND COMÉRCIO DE TINTAS LTDA	17.046.886/0001-07	250,00
304	BAND COMÉRCIO DE TINTAS LTDA	17.046.886/0001-07	298,90
305	BAND COMÉRCIO DE TINTAS LTDA	17.046.886/0001-07	180,00
306	NIVALDO JOSÉ JOFRE	07.307.020/0001-59	10,50
307	NIVALDO JOSÉ JOFRE	07.307.020/0001-59	8,50



PREFEITURA MUNICIPAL DE RIBEIRÃO DO PINHAL
- ESTADO DO PARANÁ -

308	NIVALDO JOSÉ JOFRE	07.307.020/0001-59	5,50
309	NIVALDO JOSÉ JOFRE	07.307.020/0001-59	9,50
310	NIVALDO JOSÉ JOFRE	07.307.020/0001-59	7,00
311	FRANCO CASA & CONSTRUÇÃO LTDA	14.082.570/0001-82	51,99
312	NIVALDO JOSÉ JOFRE	07.307.020/0001-59	60,00
313	NIVALDO JOSÉ JOFRE	07.307.020/0001-59	2,00
314	NIVALDO JOSÉ JOFRE	07.307.020/0001-59	57,00
315	NIVALDO JOSÉ JOFRE	07.307.020/0001-59	28,00
316	JD ELETRO COMERCIAL LTDA	36.091.140/0001-60	40,80
317	NIVALDO JOSÉ JOFRE	07.307.020/0001-59	344,90
318	NIVALDO JOSÉ JOFRE	07.307.020/0001-59	2,80
319	NIVALDO JOSÉ JOFRE	07.307.020/0001-59	7,20
320	BIG HOUSE MATERIAL DE CONSTRUÇÃO LTDA	29.300.457/0001-01	25,00
321	NIVALDO JOSÉ JOFRE	07.307.020/0001-59	40,00
322	NIVALDO JOSÉ JOFRE	07.307.020/0001-59	220,00
323	NIVALDO JOSÉ JOFRE	07.307.020/0001-59	50,00
324	NIVALDO JOSÉ JOFRE	07.307.020/0001-59	17,00
325	NIVALDO JOSÉ JOFRE	07.307.020/0001-59	52,00
326	NIVALDO JOSÉ JOFRE	07.307.020/0001-59	200,00
327	NIVALDO JOSÉ JOFRE	07.307.020/0001-59	140,00
328	NIVALDO JOSÉ JOFRE	07.307.020/0001-59	25,99
329	NIVALDO JOSÉ JOFRE	07.307.020/0001-59	13,00
330	NIVALDO JOSÉ JOFRE	07.307.020/0001-59	54,99
331	LISIANE TASSO GUITES MERELES	07.236.681/0001-30	62,00
332	NIVALDO JOSÉ JOFRE	07.307.020/0001-59	190,00
333	NIVALDO JOSÉ JOFRE	07.307.020/0001-59	81,99



PREFEITURA MUNICIPAL DE RIBEIRÃO DO PINHAL
- ESTADO DO PARANÁ -

334	NIVALDO JOSÉ JOFRE	07.307.020/0001-59	1,49
335	NIVALDO JOSÉ JOFRE	07.307.020/0001-59	0,89
336	NIVALDO JOSÉ JOFRE	07.307.020/0001-59	110,00
337	LISIANE TASSO GUITES MERELES	07.236.681/0001-30	63,00
338	NIVALDO JOSÉ JOFRE	07.307.020/0001-59	94,99
339	OSVALDO JOSÉ JOFRE	09.912.640/0001-42	65,00
340	BAND COMÉRCIO DE TINTAS LTDA	17.046.886/0001-07	59,90

Ribeirão do Pinhal, 03 de julho de 2023.

FAYCAL MELHEM CHAMMA JUNIOR
PREGOEIRO